

**PHILIPS**

Table fan

CX2050





**English 4**  
**Čeština 12**  
**Dansk 19**  
**Deutsch 26**  
**Eesti 35**  
**Español 42**  
**Français 50**  
**Hrvatski 58**  
**Italiano 65**  
**Latviešu 73**  
**Lietuviškai 80**  
**Magyar 87**  
**Nederlands 95**  
**Norsk 103**  
**Polski 110**  
**Português 118**  
**Română 126**  
**Shqip 133**  
**Slovenščina 140**  
**Slovensky 147**  
**Srpski 154**  
**Suomi 161**  
**Svenska 168**  
**Türkçe 175**  
**Ελληνικά 182**  
**Български 190**  
**Македонски 198**  
**Українська 206**  
**العربية 214**

# Important

Read this user manual carefully before you use the appliance, and save it for future reference.

## Danger

- Do not let any liquid or flammable detergent enter the appliance, to avoid electric shock and/or a fire hazard.

## Warning

- This appliance can be used by children aged from 8 years and above and persons with reduced physical, sensory or mental capabilities or lack of experience and knowledge if they have been given supervision or instruction concerning use of the appliance in a safe way and understand the hazards involved.
- Children of less than 3 years should be kept away unless continuously supervised.
- Children shall not play with the appliance.
- Cleaning and maintenance shall not be made by children without supervision.
- Take care that curtains or other objects are not sucked into the fan during operation.
- Do not insert fingers, sticks or other objects into the machine, in order to avoid electric shocks physical injury or fire.
- Do not use the appliance near gas appliances, fireplaces.
- Do not spray any flammable materials such as insecticides or fragrance around the appliance.
- If the power cord is damaged, you must have it replaced by Philips, a service center authorized by Philips, or similarly qualified persons in order to avoid a hazard.

## Caution

- Always place and use the appliance on a dry, stable, and horizontal surface.
- Do not use the appliance in surroundings with high humidity such as the bathroom, toilet, kitchen, swimming pool, or any outdoor environment.
- Always unplug the appliance when you want to move, clean appliance, carry out other maintenance. After assembly, do not remove the guards during use or cleaning.
- The appliance is only intended for household use under normal operating conditions.
- Keep product away from fire and do not expose them to direct sunlight or high temperatures.
- Keep long hair away from working appliance, to avoid hair get tangled in appliance.

## Electromagnetic fields (EMF)

This appliance complies with the applicable standards and regulations regarding exposure to electromagnetic fields.

## Recycling



This symbol means that this product shall not be disposed of with normal household waste (2012/19/EU).

Follow your country's rules for the separate collection of electrical and electronic products. Correct disposal helps prevent negative consequences for the environment and human health.

## India E-Waste statement

The product is in conformance with the restriction of hazardous substances requirement as per the India E-Waste Rule 2022.

# Your table fan

## Product overview

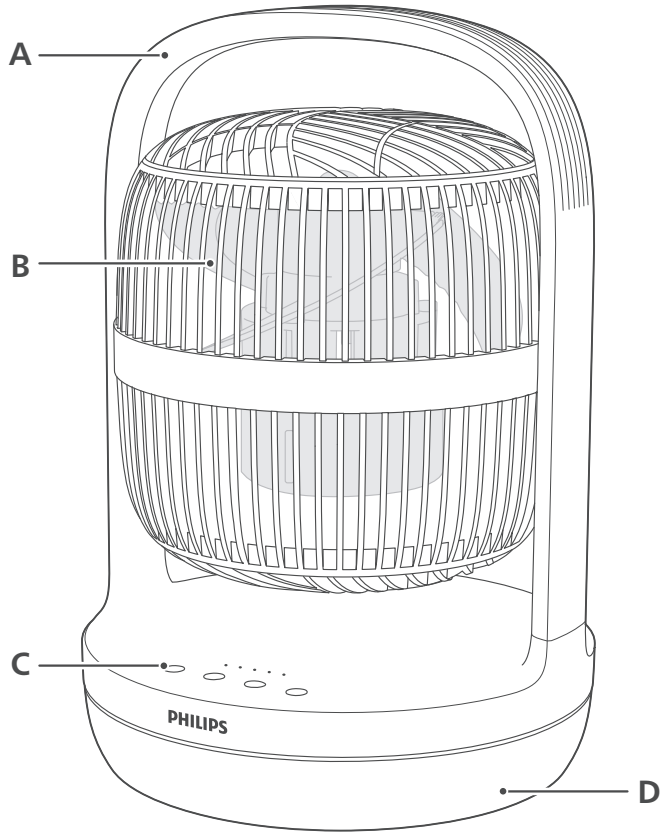





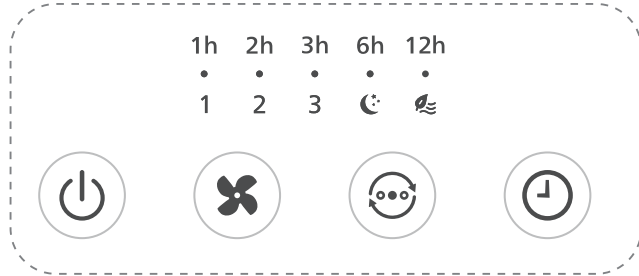

**A** Handle  
**B** Fan blade

**C** Control buttons  
**D** Fan base

## Controls overview



	Power on/off button		Fan speed selection button
	Timer button		Mode selection button
1, 2, 3	Fan speed indicator	1h	Timer indicator
	Sleep mode indicator		Natural breeze mode indicator

## Getting started

### Before first use

**Remove all packaging of the fan before first use.**

The fan blade is initially positioned facing upwards. Before using it for the first time, adjust the fan to an appropriate angle, such as facing the front.

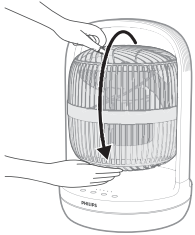

# Using your table fan

## Turning on and off

1 Put the plug in the power socket.

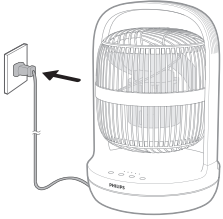

2 Press the  button to switch on the fan. The appliance beeps once.

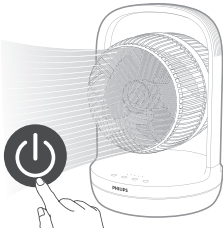

3 Press the  button again to switch off the fan.

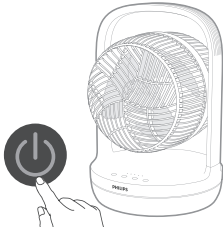

## Changing the fan speed

- You can choose the fan speed 1, fan speed 2 or fan speed 3 by pressing the  button.

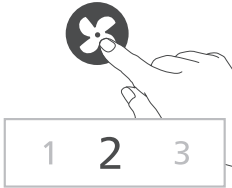

## Selecting the mode

- You can choose the **Sleep mode** or the **Natural breeze mode** by pressing the  button.



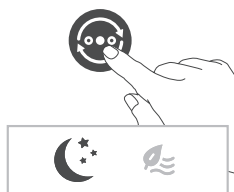

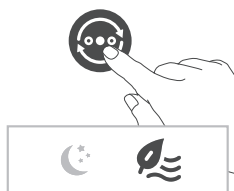

**Sleep mode (C):** Experience a cool and peaceful night's sleep with the Sleep mode. This mode gradually decreases the fan speed to the lowest setting over 30 minutes, helping you fall asleep naturally while also conserving energy.

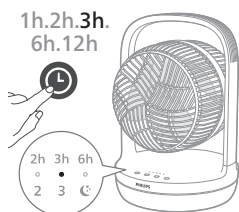

**Natural breeze mode (leaf icon):** Adjusts fan speeds up and down to mimic the natural movement of air and bring the refreshing feeling of an outdoor breeze into the room.

## Using the timer function



Press the  button repeatedly to choose from 1, 2, 3, 6 or 12 hours, when the fan is on or off. Once the timer ends, the fan will either stop or start operating automatically.

After the set timer has ended:

### When the fan is off

- The fan will be turned on automatically.

### When the fan is on

- The fan will be off automatically.

## Oscillation

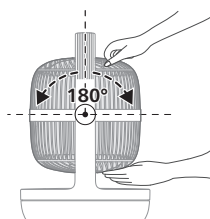

You can manually adjust the fan to oscillate up to 180 degrees vertically.

## Cleaning and maintenance

**Always unplug the appliance before you clean it.**

**Never immerse the appliance in water or any other liquid.**

Never use abrasive, aggressive, or flammable cleaning agents such as bleach or alcohol to clean any part of the appliance.

Regularly clean the outside of the fan to prevent dust from collecting.

- Use a soft, dry cloth to clean both the exterior of the appliance and the air outlet.

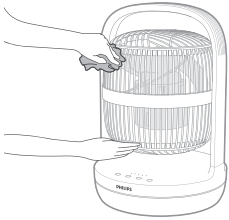

## Storage

- 1 Turn off the appliance and unplug from the power socket.
- 2 Clean the appliance.
- 3 Store the appliance in a cool, dry location.
- 4 Always thoroughly wash hands after cleaning.

## Troubleshooting

This chapter summarizes the most common problems you could encounter with the appliance. If you are unable to solve the problem with the information below, contact the Consumer Care Center in your country.

### Problem

### Possible solution

My fan fails to turn on or off.

If the appliance can't be turned on, please ensure the power plug is plugged in properly or try another power socket.

If the appliance still doesn't work, contact the Consumer Care Center in your country.

My fan is not producing sufficient amount of air or very weak.

Ensure the appliance is set to the highest fan speed for maximum air circulation. Allow the appliance to fully circulate the air throughout the room, this may take few minutes.

Ensure all the air inlet and outlet grilles are unobstructed.

The fan produces a strange/burnt smell.

The first few times you use the appliance, it may produce a plastic smell. This is normal on new appliance. However, if the appliance produces a burnt smell, turn off the appliance and unplug immediately, then contact the Consumer Care Center in your country.

My fan is too loud.

The higher the fan speed setting of the appliance, the louder the noise will be. Set to lower fan speed, the noise will be reduced.

If anything drops into air outlet, it may also cause abnormal loud sound. Immediately turn off appliance, and get the foreign objects out of the appliance.

---

If there is abnormal sound, contact the Consumer Care Center in your country.

---

My appliance is loud at Sleep mode.

To optimize cooling performance in the Sleep mode, your fan runs at a higher fan speed for the first 30 minutes, gradually decreasing to a lower fan speed. The noise reduces accordingly. You could also choose the lowest fan speed for consistent airflow and lower sound level.

---

The fan base is wobbly or vibrating.

Check if the appliance is placed on the flat floor or surface.

---

Check if any foreign objects beneath the appliance.

---

## Warranty and support

Versuni offers a two-year warranty after purchase on this product. This warranty is not valid if a defect is due to incorrect use or poor maintenance. Our warranty does not affect your rights under law as a consumer. For more information or for invoking the warranty, please visit our website [www.philips.com/support](http://www.philips.com/support).

## Důležité informace

Před použitím přístroje si pozorně přečtěte tuto uživatelskou příručku a uschovejte ji pro budoucí použití.

### Nebezpečí

- Zamezte proniknutí kapaliny nebo hořlavého čisticího prostředku do přístroje. Předejdete tak úrazu elektrickým proudem a/nebo požáru.

### Varování

- Tento přístroj mohou používat děti starší 8 let a osoby se sníženými fyzickými, smyslovými nebo duševními schopnostmi nebo nedostatkem zkušeností a znalostí, pokud jsou pod dohledem nebo byly poučeny o bezpečném používání přístroje a pokud byly obeznámeny s příslušnými riziky.
- Děti mladší 3 let by měly být drženy mimo dosah, pokud nejsou pod neustálým dohledem.
- Děti si s přístrojem nesmí hrát.
- Čištění a údržbu nesmí provádět děti bez dozoru.
- Zajistěte, že během fungování přístroje nemohou být do ventilátoru nasáány záclony nebo další objekty.
- Do stroje nevkládejte prsty, tyče ani jiné předměty, mohlo by dojít k úrazu elektrickým proudem, zranění či požáru.
- Nepoužívejte přístroj v blízkosti plynových zařízení nebo krbů.
- Kolem přístroje nerozstříkujte žádné hořlavé látky, jako jsou například insekticidy nebo parfémy.
- Pokud by byl poškozen napájecí kabel, musí jeho výměnu provést společnost Philips, autorizovaný servis společnosti Philips nebo obdobně kvalifikovaní pracovníci, aby se předešlo možnému nebezpečí.

### Upozornění

- Přístroj vždy pokládejte a používejte na suchém, stabilním a vodorovném povrchu.
- Nepoužívejte přístroj v prostředí s vysokou vlhkostí, jako je koupelna, toaleta, kuchyň, bazén nebo venkovní prostředí.
- Pokud chcete přístroj přesunovat, čistit nebo provádět údržbu, vždy přístroj odpojte ze zásuvky. Po montáži, během používání ani čištění neodjímejte kryty.
- Tento přístroj je určen pouze pro domácí použití za běžných provozních podmínek.
- Výrobek udržujte mimo dosah ohně a nevystavujte přímému slunečnímu světu ani vysokým teplotám.
- Dejte pozor, aby se do spotřebiče nezamotaly dlouhé vlasy.

### Elektromagnetická pole (EMP)

Tento přístroj odpovídá platným normám a předpisům týkajícím se elektromagnetických polí.

## Recyklace



Tento symbol znamená, že výrobek nelze likvidovat s běžným komunálním odpadem (2012/19/EU).

Řiďte se pravidly vaší země pro sběr elektrických a elektronických výrobků. Správnou likvidací pomůžete předejít negativním dopadům na životní prostředí a lidské zdraví.

## Váš stolní ventilátor

### Přehled výrobku

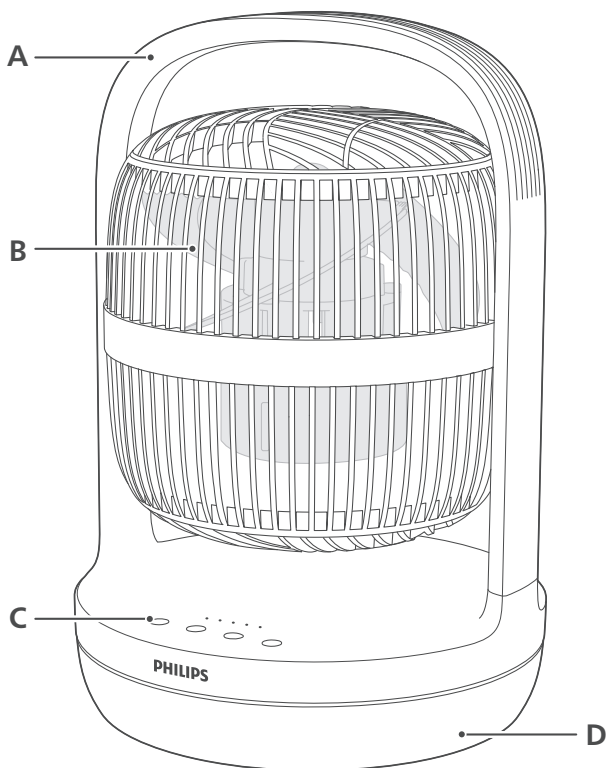

**A** Rukojeť**B** Lopatka ventilátoru**C** Tlačítka ovládání**D** Základna ventilátoru

## Přehled ovládacích prvků

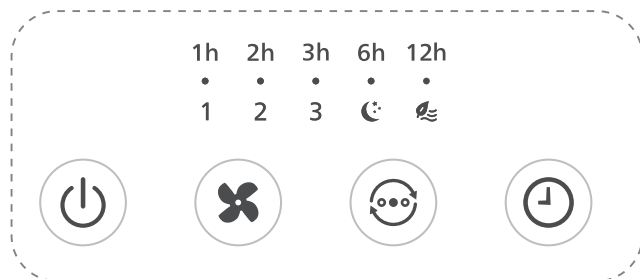

 Vypínač

 Tlačítka časovače

1, 2, 3 Indikátor rychlosti ventilátoru

 Indikátor režimu spánku

 Tlačítka pro výběr rychlosti ventilátoru

 Tlačítka pro výběr režimu

1h Indikátor časovače

 Indikátor režimu přírodního vánku

## Začínáme

### Před prvním použitím

**Před prvním použitím odstraňte z ventilátoru veškerý obalový materiál.**

Lopatka ventilátoru je ze začátku nastavena nahoru. Před prvním použitím upravte lopatku do správného úhlu, např. tak, aby mířila dopředu.

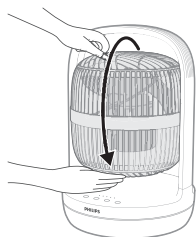

# Používání ventilátoru

## Vypnutí a zapnutí

- 1 Zasuňte zástrčku do síťové zásuvky.

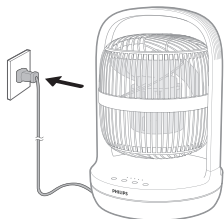

- 2 Stisknutím tlačítka  přístroj zapněte. Přístroj jednou pípne.

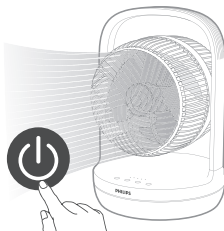

- 3 Opětovným stisknutím tlačítka  přístroj vypnete.

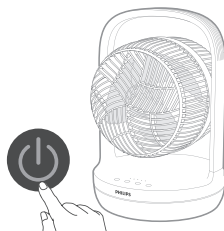

## Změna rychlosti ventilátoru

- Stiskem tlačítka  zvolíte rychlost ventilátoru 1, 2 nebo 3.

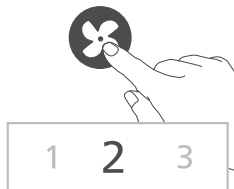

## Výběr režimu

- Stiskem tlačítka  můžete nastavit režim **spánku** nebo **přírodní vánek**.

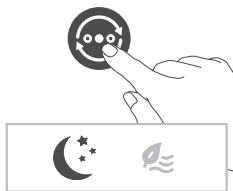

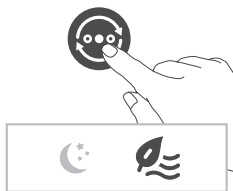

**Režim spánku (C):** V tichém režimu spánku si můžete dopřát klidný a ničím nerušený spánek. Tento režim v průběhu 30 minut postupně snižuje rychlost ventilátoru na nejnižší hodnotu, což vám pomůže usnout přirozeným způsobem a zároveň ušetřit energii.

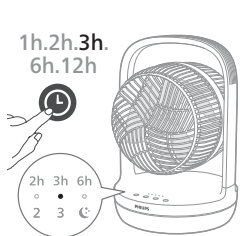

**Režim přírodního vánku (leaf icon):** Nastavuje ventilátor na nižší a vyšší rychlosti tak, aby napodoboval přirozený pohyb vzduchu a vnášel do místnosti atmosféru osvěžujícího venkovního vánku.

## Používání funkce časovače



Opakovaným stiskáním tlačítka  vyberete mezi časem 1, 2, 3, 6 nebo 12 hodin, po kterých se má ventilátor vypnout či zapnout. Po uplynutí časovače se ventilátor automaticky vypne nebo spustí.

Po uplynutí nastaveného časovače:

### **Když je ventilátor vypnutý**

- Ventilátor se automaticky zapne.

### **Když je ventilátor zapnutý**

- Ventilátor se automaticky vypne.

## Oscilace

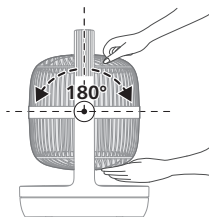

Ručně můžete nastavit ventilátor tak, aby osciloval nahoru a dolů v rozmezí 180 stupňů.

## Čištění a údržba

**Před čištěním přístroj vždy odpojte ze sítě.**



**Nikdy přístroj nesmíte ponořit do vody nebo do jiné tekutiny.**

K čištění žádné části přístroje nikdy nepoužívejte abrazivní, agresivní nebo hořlavé čisticí prostředky, jako je například bělidlo nebo alkohol.

Ventilátor pravidelně zvenku čistěte, aby se na něm neusazoval prach.

- Pomocí měkkého, suchého hadříku očistěte vnější část přístroje a výstup vzduchu.

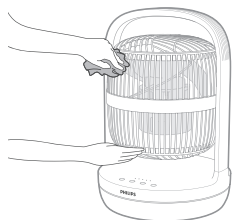

## Uskladnění

- 1 Vypněte přístroj a odpojte jej ze zásuvky.
- 2 Vyistěte zařízení.
- 3 Přístroj skladujte na chladném a suchém místě.
- 4 Po čištění si vždy důkladně umyjte ruce.

## Řešení problémů

V této kapitole najdete nejběžnější problémy, s nimiž se můžete u přístroje setkat. Pokud vám uvedené informace nepomohou váš problém vyřešit, kontaktujte středisko péče o zákazníky ve své zemi.

### Problém

### Možné řešení

Ventilátor nelze zapnout či vypnout.

Pokud přístroj nelze zapnout, zkontrolujte, zda je napájecí adaptér správně zapojen, nebo zkuste jinou zásuvku.

Pokud přístroj stále nefunguje, obraťte se na středisko péče o zákazníky ve vaší zemi.

Ventilátor nevytváří dostatečné množství vzduchu nebo je velmi slabý.

Pro dosažení maximální cirkulace vzduchu se ujistěte, že je přístroj nastaven na nejvyšší rychlost ventilátoru. Umožněte přístroji plně procirkulovat vzduch v místnosti. To může zabrat několik minut.

Ujistěte se, že jsou všechny mřížky pro přívod a odvod vzduchu volné.

Z ventilátoru vychází neobvyklý zápach.

Při několika prvních použití může přístroj vydávat zápach plastu. To je u nového přístroje normální. Pokud však z přístroje vychází zápach spáleniny, okamžitě jej vypněte, odpojte ze zásuvky a poté se obraťte na středisko péče o zákazníky ve vaší zemi.

Ventilátor je příliš hlučný.

Čím vyšší je nastavení rychlosti ventilátoru přístroje, tím více hluku vydává. Pokud nastavíte rychlost ventilátoru na nižší, hlukost se sníží.

Neobvyklý hlasitý zvuk může být také zapříčiněn tím, že do výstupu vzduchu spadl předmět. V takovém případě přístroj okamžitě vypněte a odstraňte z něj všechny cizí předměty.

Jestliže nadměrná hlučnost přetrvává, obraťte se na středisko péče o zákazníky ve své zemi.

Přístroj je v režimu spánku hlasitý.

Pro optimalizaci chladicího výkonu v režimu spánku běží ventilátor prvních 30 minut na vyšší rychlost, která se postupně snižuje na nižší. Hluk se odpovídajícím způsobem snižuje. Můžete také vybrat nejnižší rychlost ventilátoru a dosáhnout tak konzistentního proudění vzduchu a nižší hlučnosti.

Základna ventilátoru je nestabilní nebo vibruje.

Zkontrolujte, zda je přístroj umístěn na rovné podlaze či povrchu.

Zkontrolujte, zda se pod přístrojem nenacházejí cizí předměty.

## Záruka a podpora

Společnost Versuni poskytuje na tento produkt po zakoupení dvouletou záruku. Tato záruka se nevztahuje na závady vzniklé v důsledku nesprávného použití nebo špatné údržby. Naše záruka nemá vliv na vaše zákonná práva spotřebitele. Potřebujete-li další informace nebo uplatnit záruku, navštivte náš web [www.philips.com/support](http://www.philips.com/support).

## Vigtigt

Læs denne brugsvejledning omhyggeligt igennem, inden apparatet tages i brug, og gem den til eventuelt senere brug.

## Fare

- For at undgå elektrisk stød og/eller brandfare må ingen form for væske eller brandbare rengøringsmidler komme i berøring med apparatet.

## Advarsel

- Dette apparat kan bruges af børn fra 8 år og opefter og personer med reducerede fysiske, sensoriske eller mentale evner eller manglende erfaring og viden, hvis de er blevet instrueret i sikker brug af apparatet og forstår de medfølgende risici.
- Børn på under 3 år skal holdes på afstand, medmindre de er under konstant opsyn.
- Lad ikke børn lege med apparatet.
- Rengøring og vedligeholdelse må ikke foretages af børn uden opsyn.
- Sørg for, at gardiner eller andre genstande ikke suges ind i ventilatoren under drift.
- For at undgå elektrisk stød, personskade eller brand må fingre, pinde eller andre genstande ikke stikkes ind i maskinen.
- Brug ikke apparatet i nærheden af gasapparater, brændeovne.
- Sprøjt ikke brændbare materialer som f.eks. insektgift eller parfume omkring apparatet.
- Hvis netledningen beskadiges, må den kun udskiftes af Philips, et autoriseret Philips-serviceværksted eller en tilsvarende kvalificeret fagmand for at undgå enhver risiko.

## Forsigtig

- Anbring og brug altid apparatet på en tør, stabil og vandret overflade.
- Brug ikke apparatet i omgivelser med høj luftfugtighed som f.eks. badeværelse, toilet, køkken, swimmingpool eller udendørs omgivelser.
- Tag altid stikket ud af stikkontakten, hvis du vil flytte eller rengøre apparatet, eller hvis du vil udføre anden vedligeholdelse. Efter montering må afskærmningerne ikke fjernes under brug eller rengøring.
- Apparatet er kun beregnet til husholdningsbrug under normale driftsforhold.
- Hold produktet væk fra ild, og udsæt det ikke for direkte sollys eller høje temperaturer.
- Hold langt hår væk fra apparatet, når det er i drift, for at undgå, at håret bliver filtret ind i apparatet.

## Elektromagnetiske felter (EMF)

Dette apparat overholder gældende standarder og regler angående eksponering for elektromagnetiske felter.

## Genbrug



Dette symbol betyder, at dette produkt ikke må bortskaffes sammen med almindeligt husholdningsaffald (2012/19/EU).

Følg dit lands regler for særskilt indsamling af elektriske og elektroniske produkter. Korrekt bortskaffelse er med til at forhindre negativ påvirkning af miljøet og menneskers helbred.

## Din bordventilator

### Produktoversigt

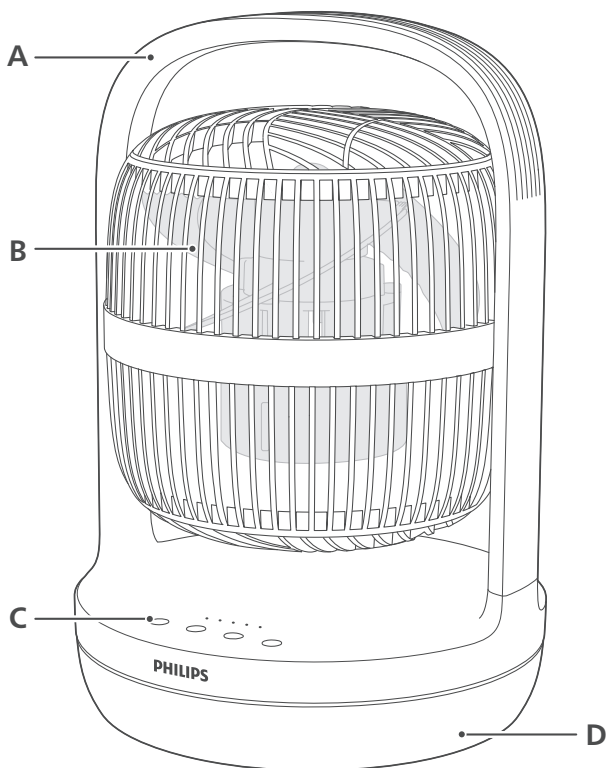

A Håndgreb

C Betjeningsknapper

B Ventilatorblad

D Ventilatorbase

## Oversigt over knapper

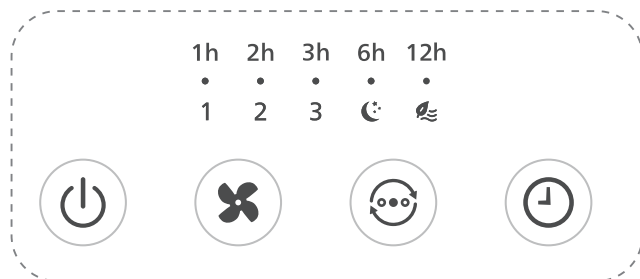

 Til/fra

 Knap til valg af blæserhastighed

 Timer-knap

 Funktionsknap

1, 2, 3 Indikatorer for ventilatorhastighed

1h Timerindikator

 Indikator for sleep-tilstand

 Indikator for naturlig brise-tilstand

## Kom godt i gang

### Før apparatet tages i brug

#### Fjern al ventilatorens emballage før brug.

Ventilatorbladet peger til at starte med opad. Før du bruger den første gang, skal du justere ventilatoren til en passende vinkel, f.eks. mod forsiden.

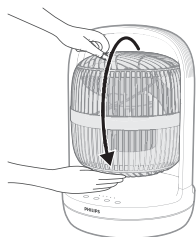

## Brug af bordventilatoren

### Sådan tændes og slukkes apparatet

- 1 Sæt stikket i stikkontakten.

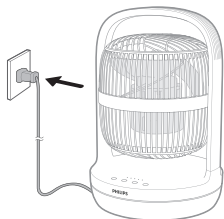

- 2 Tryk på knappen  for at tænde for ventilatoren. Apparatet bipper én gang.

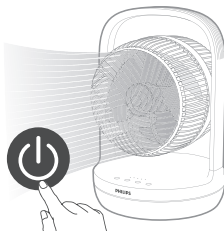

- 3 Tryk på knappen  igen for at slukke ventilatoren.

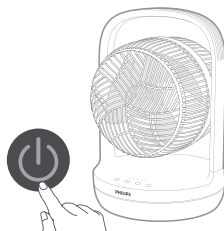

### Ændring af ventilatorhastighed

- Du kan vælge ventilatorhastighed 1, ventilatorhastighed 2 eller ventilatorhastighed 3 ved at trykke på knappen .

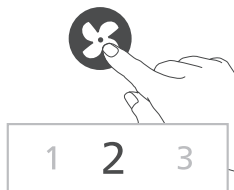

### Valg af tilstand

- Du kan vælge **Sleep-tilstand** eller **Naturlig brise-tilstand** ved at trykke på knappen .

**Sleep-tilstand (☾):** Få en kølig og rolig søvn med den støjsvage sleep-tilstand. Denne tilstand reducerer gradvist ventilatorhastigheden til den laveste indstilling i løbet af 30 minutter, så du kan falde i søvn naturligt, samtidig med at du sparer energi.



**Naturlig brise-tilstand (☼):** Justerer ventilatorhastigheden op og ned for at efterligne den naturlige bevægelse af luft og for at skabe en forfriskende følelse af en udendørs brise i rummet.

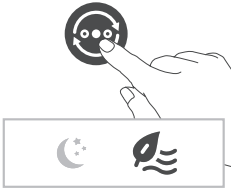

## Sådan bruges timerfunktionen

Tryk på knappen  gentagne gange på knappen for at vælge mellem 1, 2, 3, 6 eller 12 timer, når ventilatoren er tændt eller slukket. Når timeren stopper, stopper eller starter ventilatoren automatisk.

Når den indstillede timer er stoppet:

**Når ventilatoren er slukket**

- Ventilatoren tænder automatisk.

**Når ventilatoren er tændt**

- Ventilatoren slukker automatisk.



## Svingning

Du kan manuelt justere ventilatoren, så den kan svinge op til 180 grader lodret.

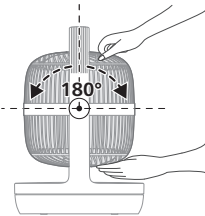

## Rengøring og vedligeholdelse

**Tag altid stikket ud af stikkontakten, inden apparatet rengøres.**

**Apparatet må aldrig komme ned i vand eller anden væske.**

Anvend aldrig slibende, aggressive eller brændbare rengøringsmidler, f.eks. klor eller sprit, til at rengøre nogen dele af apparatet.

Rengør regelmæssigt ventilatoren udvendigt, så der ikke samler sig støv.

- Brug en blød, tør klud til at rengøre apparatet udvendigt samt luftudtaget.

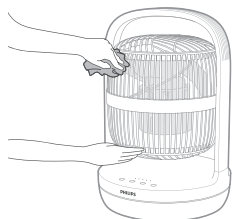

## Opbevaring

- 1 Sluk for apparatet, og tag stikket ud af stikkontakten.
- 2 Rengør apparatet.
- 3 Opbevar apparatet på et køligt og tørt sted.
- 4 Vask altid hænderne grundigt efter rengøring.

## Fejlfinding

I dette kapitel beskrives de mest almindelige problemer, der kan opstå med dit apparat. Hvis du ikke kan løse problemet ud fra nedenstående oplysninger, skal du kontakte dit lokale kundecenter.

### Problem

### Mulig løsning

Min ventilator kan ikke tændes eller slukkes.

Hvis apparatet ikke kan tændes, skal du kontrollere, at strømstikket er sat korrekt i, eller prøve en anden stikkontakt.

Hvis apparatet stadig ikke fungerer, skal du kontakte dit lokale kundecenter.

Min ventilator producerer ikke tilstrækkelig mængde luft eller er meget svag.

Sørg for, at apparatet er indstillet til den højeste ventilatorhastighed, for at opnå maksimal luftcirkulation. Lad apparatet cirkulere luften helt i hele rummet, det kan tage nogle minutter.

Sørg for, at alle luftindtags- og udtagsgitre ikke er tilstoppede.

Ventilatoren udsender en mærkelig/brændt lugt.

De første par gange du anvender apparatet, udsender det muligvis en lugt af plastik. Dette er normalt på et nyt apparat. Hvis apparatet imidlertid lugter brændt, skal du slukke for apparatet og straks tage stikket ud af stikkontakten. Kontakt derefter dit lokale kundecenter.

Min ventilator larmer.

Jo højere ventilatorhastigheden for apparatet er, desto højere vil støjen være. Hvis du indstiller til en lavere ventilatorhastighed, vil støjen blive reduceret.



Hvis der falder noget ned i luftudtaget, kan det også forårsage unormal høj lyd. Sluk straks apparatet, og fjern genstandene.

Hvis der er en unormal lyd, skal du kontakte dit lokale kundecenter.

Mit apparat larmer i sleep-tilstand.

For at optimere køleevnen i støjsvag sleep-tilstand, kører ventilatoren med en højere ventilatorhastighed i de første 30 minutter og reducerer gradvist til en lavere ventilatorhastighed. Støjen reduceres tilsvarende. Du kan også vælge den laveste ventilatorhastighed for at opnå ensartet luftgennemstrømning og lavere lydniveau.

Ventilatorens base er ustabil eller vibrerer.

Kontroller, om apparatet er placeret på jævnt gulv eller overflade.

Kontroller, om der er fremmedlegemer under apparatet.

## Reklamationsret og support

Versuni tilbyder to års garanti efter købet af dette produkt. Garantien er ikke gyldig, hvis en defekt skyldes forkert brug eller dårlig vedligeholdelse. Vores garanti påvirker ikke dine rettigheder i henhold til forbrugerlovgivningen. Du kan finde flere oplysninger eller gøre brug af garantien ved at besøge vores websted **[www.philips.com/support](http://www.philips.com/support)**.

## Wichtig!

Lesen Sie dieses Benutzerhandbuch vor dem Gebrauch des Geräts aufmerksam durch, und bewahren Sie sie für eine spätere Verwendung auf.

## Achtung!

- Achten Sie darauf, dass keine Flüssigkeiten oder entzündbare Reinigungsmittel in das Gerät gelangen, um das Risiko eines Stromschlags und/oder Brandgefahr zu vermeiden.

## Warnung

- Dieses Gerät kann von Kindern ab 8 Jahren und Personen mit eingeschränkten physischen, sensorischen oder psychischen Fähigkeiten oder Mangel an Erfahrung und Kenntnis verwendet werden, wenn sie bei der Verwendung beaufsichtigt werden oder Anweisung zum sicheren Gebrauch des Geräts erhalten und die Gefahren verstanden haben.
- Kinder unter 3 Jahren sollten vom Gerät ferngehalten werden, wenn sie nicht ständig beaufsichtigt werden.
- Kinder dürfen nicht mit dem Gerät spielen.
- Die Reinigung und Wartung darf nicht von Kindern ohne Aufsicht durchgeführt werden.
- Achten Sie darauf, dass während des Betriebs keine Vorhänge oder andere Gegenstände in den Lüfter gesaugt werden.
- Stecken Sie keine Finger, Stäbe oder andere Gegenstände in das Gerät, um Stromschläge, Verletzungen oder Brand zu vermeiden.
- Verwenden Sie das Gerät nicht in der Nähe von gasbetriebenen Vorrichtungen oder offenen Kaminen.
- Sprühen Sie keine brennbaren Materialien wie zum Beispiel Insektengifte oder Duftstoffe um das Gerät.
- Ist das Netzkabel defekt, darf es nur von einem Philips Servicecenter, einer von Philips autorisierten Werkstatt oder einer ähnlich qualifizierten Person ausgetauscht werden, um Gefährdungen zu vermeiden.

## Vorsicht

- Verwenden Sie das Gerät immer auf einer trockenen, stabilen und waagerechten Fläche.
- Verwenden Sie das Gerät nicht in Umgebungen mit hoher Luftfeuchtigkeit, wie z. B. im Bad, in der Toilette, in der Küche, im Schwimmbad oder in Außenbereichen.
- Ziehen Sie stets den Netzstecker aus der Steckdose, wenn Sie das Gerät verschieben, reinigen oder andere Wartungsarbeiten an dem Gerät durchführen möchten. Entfernen Sie nach dem Zusammenbauen nicht die Schutzvorrichtungen während der Nutzung oder Reinigung.
- Das Gerät ist ausschließlich für den Hausgebrauch bei normalen Betriebsbedingungen vorgesehen.
- Halten Sie das Produkt von Feuer fern und setzen Sie es nicht direktem Sonnenlicht oder hohen Temperaturen aus.

- Halten Sie lange Haare vom Gerät fern, um zu vermeiden, dass sich Haare im Gerät verfängen.

## Elektromagnetische Felder

Dieses Gerät erfüllt die entsprechenden Normen und Vorschriften bezüglich Gefährdung durch elektromagnetischen Felder.

## Recycling



Dieses Symbol bedeutet, dass Elektrogeräte und Akkus/Batterien nicht mit dem normalen Hausmüll entsorgt werden dürfen.

Beachten Sie die örtlichen Vorschriften zur getrennten Entsorgung von Elektrogeräten und Akkus/Batterien.

- 1 Altgeräte/Altakkus/Batterien können kostenlos an geeigneten Rücknahmestellen abgegeben werden.
- 2 Diese werden dort fachgerecht gesammelt oder zur Wiederverwendung vorbereitet. Altgeräte/Altakkus/Batterien können Schadstoffe enthalten, die der Umwelt und der menschlichen Gesundheit schaden können. Enthaltene Rohstoffe können durch ihre Wiederverwertung einen Beitrag zum Umweltschutz leisten. Sofern die Batterie Blei (Pb), Cadmium (Cd) oder Quecksilber (Hg) enthält, ist die Batterie entsprechend gekennzeichnet.
- 3 Die Löschung personenbezogener Daten auf den zu entsorgenden Altgeräten muss vom Endnutzer eigenverantwortlich vorgenommen werden.
- 4 Hinweise für Verbraucher in Deutschland: Die in Punkt 1 genannte Rückgabe ist gesetzlich vorgeschrieben. Altgeräte mit Altbatterien und/oder Altakkus und Lampen, die nicht vom Altgerät umschlossen sind, sind vor der Abgabe an einer Rücknahmestelle von diesen zu trennen. Dies gilt nicht, falls die Altgeräte für eine Wiederverwendung noch geeignet (d.h. funktionstüchtig) sind und von den anderen Altgeräten getrennt werden. Sammel- und Rücknahmestellen in DE: <https://www.stiftung-ear.de/>; für Batterien auch Rückgabe im Handel möglich. Informationen über Sammel- und Recyclingquoten: <https://www.bmu.de>

### Rücknahme von Altgeräten

Rücknahmepflichtig sind Geschäfte mit einer Verkaufsfläche von mindestens 400 m<sup>2</sup> für Elektro- und Elektronikgeräte sowie diejenigen Lebensmittelgeschäfte mit einer Gesamtverkaufsfläche von mindestens 800 m<sup>2</sup>, die mehrmals pro Jahr oder dauerhaft Elektro- und Elektronikgeräte anbieten und auf dem Markt bereitstellen.

### Diese Händler müssen:

- beim Verkauf eines neuen Elektrogeräts ein Altgerät der gleichen Art kostenfrei zurücknehmen (1:1-Rücknahme); auch bei Lieferungen nach Hause.
- bis zu drei kleine Altgeräte (keine äußere Abmessung größer als 25 cm) kostenfrei im Verkaufsgeschäft oder in unmittelbarer Nähe zurücknehmen, ohne Neukaufverpflichtung.

Rücknahmepflichten gelten auch für den Versandhandel, wobei die Pflicht zur 1:1-Rücknahme im privaten Haushalt nur für Wärmeüberträger (Kühl-

/Gefriergeräte, Klimageräte u.a.), Bildschirmgeräte und Großgeräte gilt; für die 1:1-Rücknahme von Lampen, Kleingeräten und kleinen ITK-Geräten sowie die 0:1-Rücknahme müssen Versandhändler Rückgabemöglichkeiten in zumutbarer Entfernung zum Endverbraucher bereitstellen.

Die Versuni Germany GmbH ist Mitglied des Rücknahmesystems "take-e-back". Mehr Information unter: **[www.take-e-back.de](http://www.take-e-back.de)**. So Verbraucher über Versuni Netherlands B.V. ein Produkt erworben haben, können sie ebenso die Möglichkeiten des Systems nutzen.

### **Rückgabemöglichkeiten für Verbraucher in Österreich**

Die Versuni Germany GmbH und die Versuni Netherlands B.V. sind Mitglied beim Sammel- und Verwertungssystem des UFH. Sammelstellen und Öffnungszeiten siehe **<https://ufh.at/>**. So Verbraucher das Produkt andernorts erworben haben, haben sie gemäß §5 EAG Anspruch auf eine 1:1-Rücknahme. Für Haushalts- und Gewerbeverpackungen sind die Versuni Germany GmbH und die Versuni Netherlands B.V. Mitglied beim Sammel- und Verwertungssystem RecycleMe GmbH.

# Ihr Tischventilator

## Produktübersicht

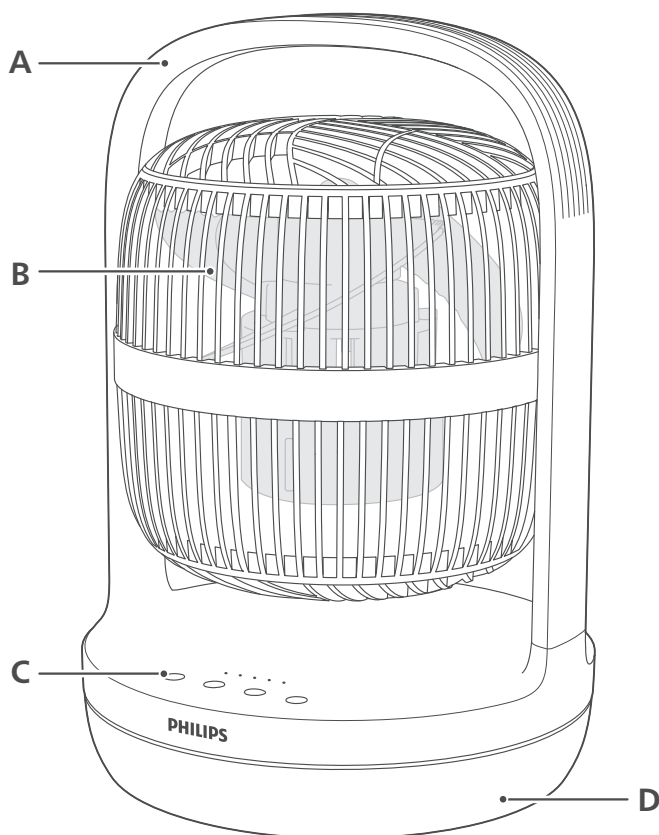

**A** Handstück





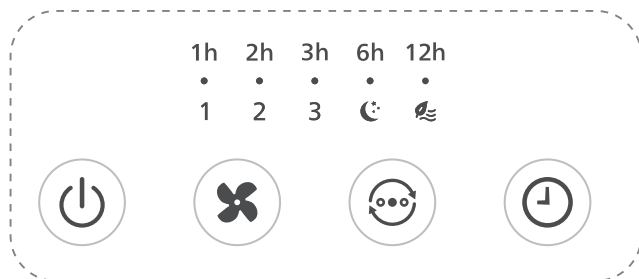

**B** Lüfterflügel

**C** Bedientasten

**D** Ventilatorbasis

## Übersicht über die Bedienelemente



	Ein-/Ausschalter		Auswahltaste für die Lüftergeschwindigkeit
	Timer-Taste		Taste zur Modusauswahl
1, 2, 3	Anzeige für die Lüftergeschwindigkeit	1h	Timer-Anzeige
	Schlafmodusanzeige		Anzeige für den Modus "Natürliche Brise"

## Erste Schritte

### Vor dem ersten Gebrauch

**Entfernen Sie die gesamte Verpackung des Ventilators, bevor Sie das Gerät verwenden.**

Der Lüfterflügel ist zunächst nach oben gerichtet positioniert. Stellen Sie den Ventilator vor der ersten Verwendung in einem geeigneten Winkel auf, z. B. nach vorne gerichtet.

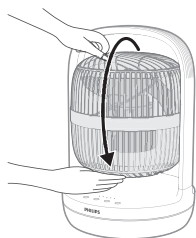

# Verwenden des Tischventilators

## Ein- und Ausschalten

- 1 Stecken Sie den Stecker in die Steckdose.

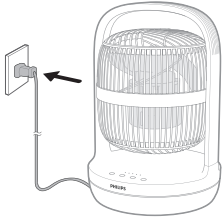

- 2 Drücken Sie die  Taste, um den Ventilator einzuschalten. Das Gerät piept einmal.

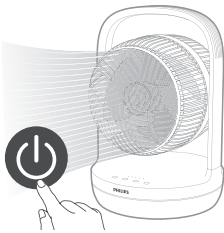

- 3 Drücken Sie die  Taste erneut, um den Ventilator auszuschalten.

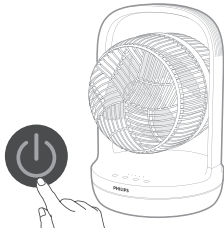

## Ändern der Lüftergeschwindigkeit

- Sie können die Lüftergeschwindigkeit 1, Lüftergeschwindigkeit 2 oder Lüftergeschwindigkeit 3 auswählen, indem Sie die -Taste drücken.

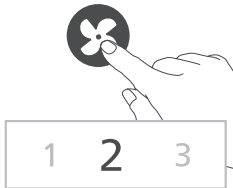

## Modusauswahl

- Sie können den **Schlafmodus**- oder den **natürliche Brise-Modus** auswählen, indem Sie die -Taste drücken.

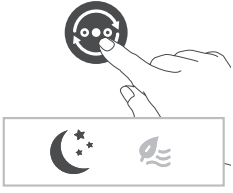

**Ruhemodus (☾):** Genießen Sie eine kühle und ruhige Nachtruhe mit dem Schlafmodus. In diesem Modus wird die Lüftergeschwindigkeit innerhalb von 30 Minuten allmählich auf die niedrigste Stufe verringert. Das hilft Ihnen, natürlich einzuschlafen, und spart Energie.

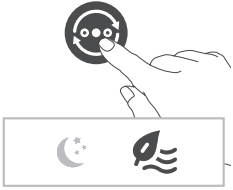

**Natürliche Brise-Modus (🌿):** Die Lüftergeschwindigkeit steigt und sinkt, um die natürliche Luftbewegung im Freien zu imitieren und eine erfrischende Brise im Innenraum zu erzeugen.

## Verwenden des Timers

Drücken Sie  wiederholt die Taste, um zwischen 1, 2, 3, 6 oder 12 Stunden zu wählen, wenn der Ventilator ein- oder ausgeschaltet ist. Sobald der Timer abgelaufen ist, wird der Ventilator automatisch angehalten oder in Betrieb genommen.

Nach Ablauf des eingestellten Timers:

**Wenn der Ventilator ausgeschaltet ist**

- Der Ventilator wird automatisch eingeschaltet.

**Wenn der Ventilator eingeschaltet ist**

- Der Ventilator wird automatisch ausgeschaltet.

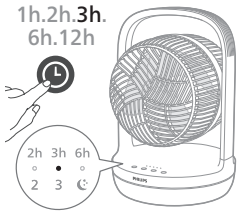

## Schwingung

Sie können den Ventilator manuell so einstellen, dass er bis zu 180 Grad vertikal pendelt.

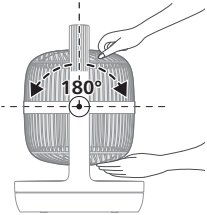

## Reinigung und Wartung

Ziehen Sie vor dem Reinigen des Geräts stets den Netzstecker aus der Steckdose.



### Tauchen Sie das Gerät niemals in Wasser oder andere Flüssigkeiten.

Verwenden Sie keine Scheuermittel oder aggressive bzw. brennbare Reinigungsmittel wie zum Beispiel Bleiche oder Alkohol, um die Teile des Geräts zu reinigen.

Reinigen Sie die Außenseite des Ventilators regelmäßig, damit sich kein Staub ansammelt.

- Säubern Sie das Äußere des Geräts und den Luftauslass mit einem weichen, trockenen Tuch.



## Aufbewahrung

- 1 Schalten Sie das Gerät aus und ziehen Sie den Netzstecker aus der Steckdose.
- 2 Reinigen Sie das Gerät.
- 3 Bewahren Sie das Gerät an einem kühlen, trockenen Ort auf.
- 4 Waschen Sie sich nach der Reinigung stets gründlich die Hände.

## Fehlerbehebung

In diesem Kapitel sind die häufigsten Probleme aufgeführt, die beim Gebrauch Ihres Geräts auftreten können. Sollten Sie ein Problem mithilfe der nachstehenden Informationen nicht beheben können, wenden Sie sich bitte an das Philips Service-Center in Ihrem Land.

### Problem

### Mögliche Lösung

Mein Ventilator lässt sich nicht ein- oder ausschalten.

Wenn das Gerät sich nicht einschalten lässt, stellen Sie sicher, dass die Steckdose ordnungsgemäß angeschlossen ist, oder versuchen Sie es mit einer anderen Steckdose.

Mein Ventilator erzeugt einen unzureichenden oder sehr schwachen Luftstrom.

Wenn das Gerät weiterhin nicht funktioniert, wenden Sie sich an den Kundendienst in Ihrem Land.

Stellen Sie sicher, dass das Gerät auf die höchste Lüftergeschwindigkeit eingestellt ist, um eine maximale Luftzirkulation zu erreichen. Lassen Sie die Luft durch den ganzen Raum zirkulieren. Dies kann einige Minuten dauern.

Der Ventilator erzeugt einen seltsamen/verbrannten Geruch.

Stellen Sie sicher, dass alle Lufteinlass- und -auslassgitter frei sind.

Anfangs kann das Gerät einen leichten Kunststoffgeruch verströmen. Dies ist bei einem neuen Gerät normal. Wenn das Gerät jedoch einen verbrannten Geruch erzeugt, schalten Sie es aus und ziehen Sie sofort den Netzstecker aus der Steckdose. Wenden Sie sich dann an den Kundendienst in Ihrem Land.

Mein Ventilator ist zu laut.

Je höher die Lüftergeschwindigkeit, desto lauter ist das Gerät. Bei niedrigerer Lüftergeschwindigkeit ist auch der Geräuschpegel geringer.

---

Anormale Geräusche können auch durch Gegenstände verursacht werden, die versehentlich in den Luftaustritt gelangen. Schalten Sie das Gerät sofort aus und entfernen Sie Fremdkörper.

---

Wenn anormale Geräusche auftreten, setzen Sie sich bitte mit einem Service-Center in Ihrem Land in Verbindung.

Das Gerät ist im Schlafmodus laut.

Für eine optimale Kühlleistung im Schlafmodus wird der Ventilator in den ersten 30 Minuten mit einer höheren Lüftergeschwindigkeit betrieben, die allmählich auf eine niedrigere Lüftergeschwindigkeit gedrosselt wird. Der Geräuschpegel fällt dementsprechend. Sie können auch die niedrigste Lüftergeschwindigkeit auswählen, wenn Sie einen gleichmäßigen Luftstrom und einen niedrigeren Geräuschpegel bevorzugen.

Die Basis des Ventilators wackelt oder vibriert.

Prüfen Sie, ob das Gerät auf einer ebenen Fläche steht.

---

Prüfen Sie, ob sich Fremdkörper unter dem Gerät befinden.

## Garantie und Support

Versuni bietet für das Produkt eine zweijährige Garantie ab dem Kaufdatum. Die Garantie kommt nicht zu tragen, wenn ein Defekt auf eine falsche Benutzung oder auf eine mangelhafte Wartung zurückzuführen ist. Unsere Garantie beeinträchtigt Ihre gesetzlichen Rechte als Verbraucher nicht. Besuchen Sie bitte unsere Website **[www.philips.com/support](http://www.philips.com/support)**, um weitere Informationen zu erhalten oder die Garantie in Anspruch zu nehmen.

## Tähtis!

Enne seadme kasutamist lugege seda kasutusjuhendit hoolikalt ja hoidke see edaspidiseks alles.

## Oht!

- Elektrilöögi ja/või tuleoahu vältimiseks ärge laske mistahes vedelikel ega kergestisüttival pesuainel seadmesse sattuda.

## Hoiatus

- Seda seadet võivad kasutada lapsed alates 8. eluaastast ning füüsiliste puuete ja vaimuhäiretega isikud või isikud, kellel puuduvad kogemused ja teadmised, kui neid valvatakse või neile on antud juhendid seadme ohutu kasutamise kohta ja nad mõistavad sellega seotud ohte.
- Alla 3-aastaseid lapsi tuleks hoida seadmest eemal, kui neid pidevalt ei valvata.
- Lapsed ei tohi seadmega mängida.
- Lapsed ei tohi seadet ilma järelevalveta puhastada ega hooldada.
- Vaadake, et töötavasse ventilaatorisse ei satuks kardinaid või muid esemeid.
- Elektrilöögi, kehavigastuste või tulekahju vältimiseks ärge pange seadmesse sõrmi, pulki ega muid esemeid.
- Ärge kasutage seadet gaasiseadmete ega kaminat läheduses.
- Ärge pihustage seadme läheduses tuleohtlikke materjale nagu putukamürki või lõhnaõli.
- Kui toitejuhe on rikutud, laske ohtlike olukordade vältimiseks toitejuhe vahetada Philipsi hoolduskeskuses, Philipsi volitatud hoolduskeskuses või kvalifitseeritud isikul.

## Ettevaatust

- Asetage ja kasutage seadet alati kuival, kindlal ja horisontaalsel pinnal.
- Ärge kasutage seadet kõrge õhuniiskusega keskkonnas, näiteks vannitoas, tualetis, köögis, basseinis ega väliskeskkonnas.
- Ühendage seade alati seinakontaktist lahti, kui soovite seadet liigutada, puhastada, vahetada filtrit või teha muid hooldustöid. Pärast kokkupanemist ärge eemaldage kasutamise või puhastamise ajal kaitsepiirideid.
- Seade on mõeldud kasutamiseks normaalsetes tingimustes ja ainult kodus majapidamises.
- Hoidke toodet tulest eemal ja ärge jätke seda otsese päikesevalguse või kõrge temperatuuri kätte.
- Hoidke pikad juuksed töötavast seadmest eemal, et vältida juuste sattumist seadmesse.

## Elektromagnetväljad (EMV)

See seade vastab elektromagnetväljadega kokkupuute suhtes kohaldatavatele standarditele ja eeskirjadele.

## Ümbertöötlus



See sümbol tähendab, et seda toodet ei tohi visata tavaliste olmejäätmete hulka (2012/19/EL).

Järgige elektriliste ja elektrooniliste toodete lahuskogumise kohalikke eeskirju. Õigel viisil kasutusest kõrvaldamine aitab ära hoida võimalikke kahjulikke tagajärgi keskkonnale ja inimese tervisele.

## Teie lauaventilaator

### Toote ülevaade

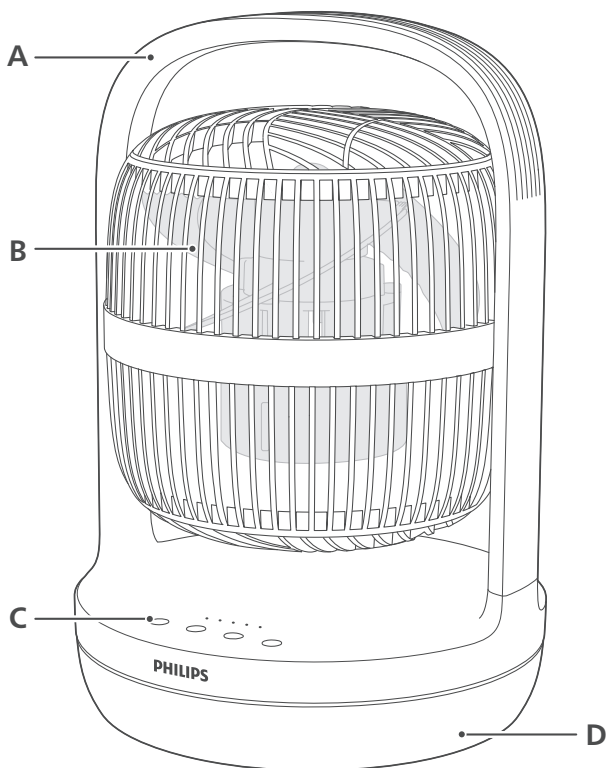

A Käepide  
B Fan blade

C Juhtnupud  
D Ventilaatori alus

## Nuppude tutvustus

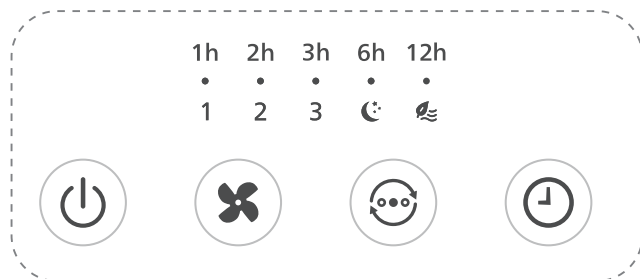

 Toitenupp

 Ventilaatori kiiruse valimine

 Taimeri nupp

 Režiimi valimise nupp

1, 2, 3 Ventilaatori kiiruse näidik

1h Taimeri näidik

 Puhkerežiimi näidik

 Loomuliku tuuleiili režiimi

## Alustamine

### Enne esimest kasutamist

**Eemaldage enne esimest kasutamist filtrilt kogu pakend.**

Ventilaatori laba on esialgu paigutatud ülespoole. Enne esimest korda kasutamist sättige ventilaator sobiva nurga alla, näiteks otsevaatega.

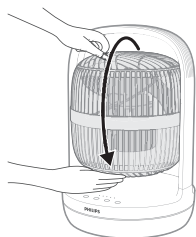

# Lauaventilaatori kasutamine

## Sisse- ja väljalülitamine

1 Sisestage pistik pistikupessa.

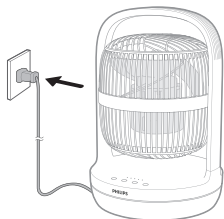

2 Vajutage  nuppu, et ventilaator sisse lülitada. Seade annab korra helisignaali.

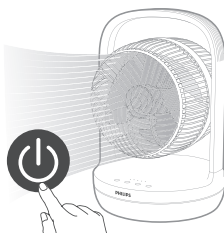

3 Ventilaatori väljalülitamiseks vajutage uuesti nuppu .

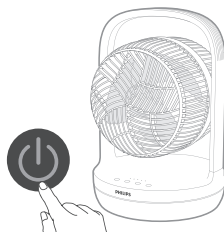

## Ventilaatori kiiruse muutmine

- Saate valida ventilaatori kiiruse 1, 2 või 3 vahel, vajutades nuppu .

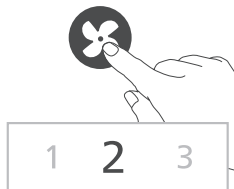

## Režiimi valik

- Saate valida **Puhkerežiimi** või **Loomuliku tuuleiili režiimi** vahel, vajutades nuppu .

**Puhkerežiim (☾):** Nautige puhkerežiimiga jahedat ja rahulikku öist und. See režiim vähendab järk-järgult ventilaatori kiirust madalaimale seadistusele 30 minuti jooksul, aidates teil loomulikult magama jääda ja samal ajal energiat säästa.

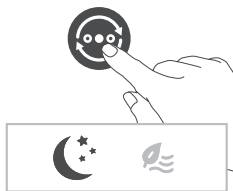

**Loomuliku tuuleiili režiim (☼):** Reguleerib ventilaatori kiirust üles-alla, et jäljendada öhu loomulikku liikumist ja tuua ruumi värskendav välituule tunne.

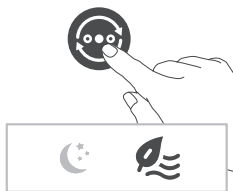

## Taimeri funktsiooni kasutamine

Vajutage ⌚ nuppu korduvalt, et valida 1, 2, 3, 6 või 12 tunni vahel, kui ventilaator on sisse või välja lülitatud. Kui taimer lõpeb, jääb ventilaator seisma või hakkab automaatselt tööle.

Pärast seadistatud taimeri lõppemist:

**Kui ventilaator on välja lülitatud**

- Ventilaator lülitatakse automaatselt sisse.

**Kui ventilaator on sisse lülitatud**

- Ventilaator lülitub automaatselt välja.



## Võnkumine

Saate ventilaatorit käsitsi reguleerida, et see võnguks vertikaalselt kuni 180 kraadi.

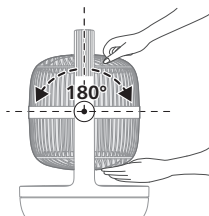

## Puhastamine ja korrashoid

**Tõmmake seadme pistik alati enne puhastamist seinakontaktist välja.**

**Ärge kastke seadet vette ega mõne muu vedeliku sisse.**

Ärge kasutage kunagi seadme osade puhastamiseks abrasiivseid, karme või tuleohtlikke puhastusvahendeid nagu valgendid või alkohol.

Puhastage regulaarselt ventilaatori väliskülge, et vältida tolmu kogunemist.

- Kasutage õhupuhasti seest, väljast ja õhu väljavoolu ava puhastamiseks pehmet kuiva lappi.

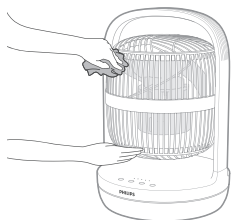

## Hoiustamine

- 1 Lülitage õhupuhasti välja ja eemaldage pistik pistikupesast.
- 2 Seadme puhastamine.
- 3 Hoidke seadet ohutus ja kuivas kohas.
- 4 Peske alati pärast puhastamist põhjalikult käsi.

## Veaotsing

See peatükk annab ülevaate üldistest probleemidest, mis võivad selle seadmega seoses tekkida. Kui te ei suuda probleemi alltoodud teabe abil lahendada, võtke ühendust oma riigi klienditeeninduskeskusega.

### Probleem

### Võimalik lahendus

Mu ventilaator ei lülitu sisse ega välja.

Kui seadet ei saa sisse lülitada, palun veenduge, et toiteadapter on korralikult ühendatud või proovige teist pistikupesast.

Kui seade ikka ei tööta, võtke ühendust oma riigi klienditeeninduskeskusega.

Minu ventilaator ei tooda piisavalt õhku või on väga nõrk.

Veenduge, et seade oleks maksimaalse õhuringluse saavutamiseks seadistatud suurima ventilaatori kiirusele. Laske seadmel kogu ruumis õhku täielikult ringleda, see võib võtta paar minutit.

Veenduge, et kõik õhu sisse- ja väljalaskevõred on takistusteta.

Ventilaator tekitab imelikku/põlenud lõhna.

Esimestel kasutuskordadel võib seade eritada plastmassi lõhna. See on uuel seadmel normaalne. Kui aga seade tekitab põlenud lõhna, lülitage see välja ja tõmmake pistik seinakontaktist välja. Seejärel võtke ühendust oma riigi klienditeeninduskeskusega.

Ventilaator on liiga vali.

Mida suurem on seadme ventilaatori kiirus, seda valjem on müra. Määrake ventilaatori kiirus väiksemaks, müra väheneb.



Kui midagi tilgub õhu väljalaskeavasse, võib see põhjustada ka ebanormaalselt valju heli. Lülitage seade kohe välja, ja saate võõrkehad seadmest välja.

Ebahariliku heli kõlamisel pöörduge oma riigi klienditeeninduskeskusesse.

Minu seade on puhkerežiimis vali.

Jahutusvõime optimeerimiseks puhkerežiimis töötab teie ventilaator esimesel 30 minutil suurema kiirusega, vähenedes järk-järgult väiksema kiiruseni. Müra väheneb vastavalt. Samuti saate valida madalaima ventilaatori kiiruse järjepideva õhuvoolu ja madalama helitaseme jaoks.

Ventilaatori alus kõigub või vibreerib.

Kontrollige, kas seade on asetatud tasasele põrandale või pinnale.

Kontrollige, kas seadme all on võõrkehi.

## Garantii ja tootetugi

Versuni annab pärast ostmist sellele tootele kaheaastase garantii. Garantii ei kehti, kui defekt tuleneb valest kasutamisest või puudulikust hooldusest. Meie garantii ei mõjuta teie seadusest tulenevaid tarbijaõigusi. Lisateabe saamiseks või garantii kasutamiseks külastage meie veebisaiti [www.philips.com/support](http://www.philips.com/support).

## Importante

Antes de usar el aparato, lea detenidamente este manual de usuario y consérvelo por si necesitara consultarlo en el futuro.

## Peligro

- No deje que entre ningún líquido o detergente inflamable en el aparato para evitar el riesgo de incendio o de descargas eléctricas.

## Advertencia

- Este aparato puede ser usado por niños a partir de 8 años y por personas con su capacidad física, psíquica o sensorial reducida y por quienes no tengan los conocimientos y la experiencia necesarios, si han sido supervisados o instruidos acerca del uso del aparato de forma segura y siempre que sepan los riesgos que conlleva su uso.
- Mantenga el producto alejado de los niños de 3 años a menos que se les supervise continuamente.
- No permita que los niños jueguen con el aparato.
- Los niños no deben llevar a cabo la limpieza ni el mantenimiento del producto sin supervisión.
- Tenga cuidado de que las cortinas u otros objetos no sean aspirados por el ventilador durante el uso.
- No introduzca dedos, palos u otros objetos en el aparato para evitar descargas eléctricas, lesiones físicas o incendios.
- No utilice el aparato cerca de aparatos de gas ni chimeneas.
- No pulverice materiales inflamables, como insecticidas o fragancias alrededor del aparato.
- Si el cable de alimentación está dañado, debe ser sustituido por Philips o por un centro de servicio autorizado por Philips u otro personal cualificado con el fin de evitar situaciones de peligro.

## Precaución

- Coloque y utilice siempre el aparato sobre una superficie seca, estable y horizontal.
- No utilice el aparato en entornos con mucha humedad como baños, aseos, cocinas, piscinas o cualquier entorno exterior.
- Desenchufe siempre el aparato cuando vaya a moverlo, limpiarlo o realizar otras tareas de mantenimiento. Tras el montaje, no retire las protecciones durante el uso o la limpieza.
- El aparato está diseñado únicamente para su uso doméstico en condiciones de funcionamiento normales.
- Mantenga el producto alejado del fuego y no lo exponga a la luz solar directa ni a temperaturas elevadas.
- Mantenga el pelo largo alejado del aparato en funcionamiento para evitar que se enrede.

## Campos electromagnéticos (CEM)

Este aparato cumple los estándares y normativas aplicables sobre exposición a campos electromagnéticos.

## Reciclaje



Este símbolo significa que este producto no debe desecharse con la basura normal del hogar (2012/19/UE).

Siga la normativa de su país con respecto a la recogida de productos eléctricos y electrónicos. El correcto desecho de los productos ayuda a evitar consecuencias negativas para el medioambiente y la salud humana.

# Su ventilador de mesa

## Descripción del producto

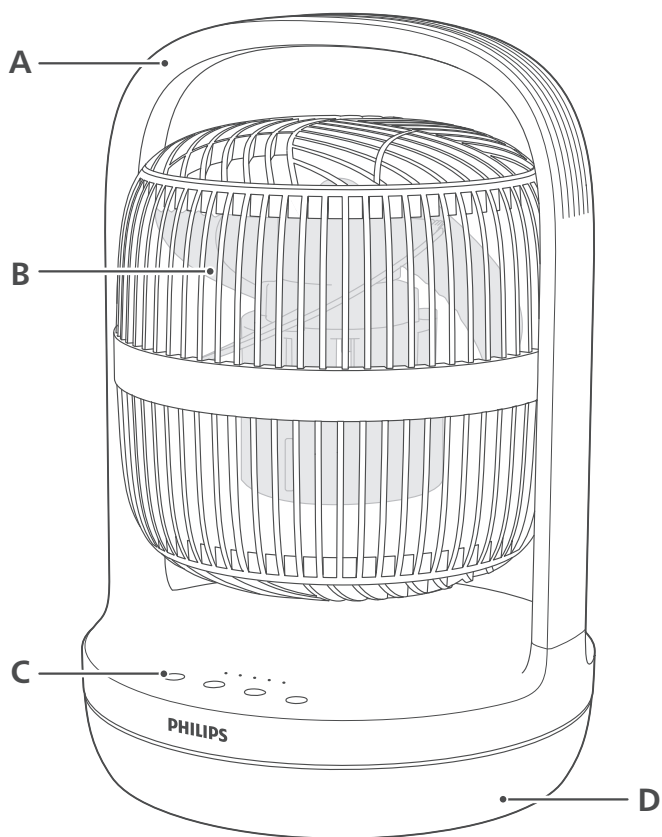

**A** Asa

**C** Botones de control

**B** Aspa del ventilador

**D** Base del ventilador

## Descripción de los controles

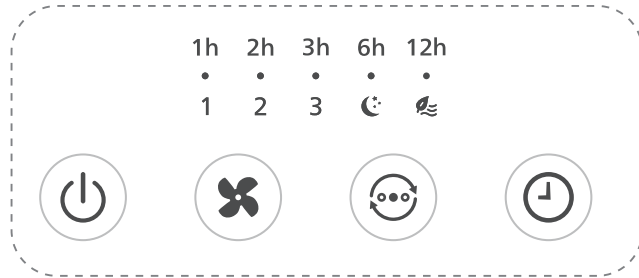

Botón de encendido/apagado



Botón de selección de velocidad del ventilador



Botón del temporizador



Botón de selección de modo

1, 2, 3

Indicador de velocidad del ventilador

1h

Indicador del temporizador



Indicador de modo sueño



Indicador de modo de brisa natural

## Introducción

### Antes del primer uso

**Retire todo el embalaje del ventilador antes del primer uso.**

El aspa del ventilador se coloca inicialmente hacia arriba. Antes de usarlo por primera vez, ajuste el ventilador a un ángulo adecuado, por ejemplo, hacia la parte frontal.

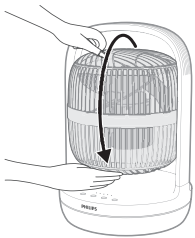

# Uso del ventilador de mesa

## Encendido y apagado

1 Introduzca la clavija en la toma de corriente.

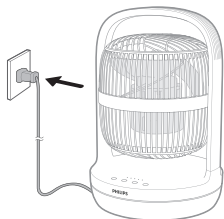

2 Pulse el botón  para encender el ventilador. El aparato emite un pitido.

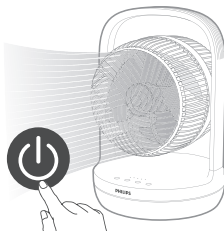

3 Vuelva a pulsar el botón  para apagar el ventilador.

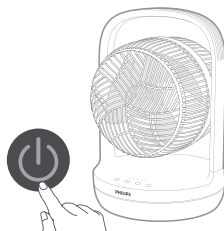

## Cambio de la velocidad del ventilador

- Puede seleccionar las velocidades del ventilador 1, 2 o 3 presionando el botón .

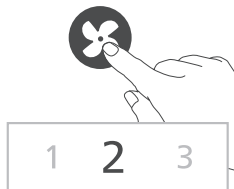

## Selección de modo

- Puede elegir el **modo sueño** o el **modo de brisa natural** pulsando el botón .

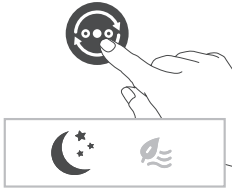

**Modo sueño (☾):** Disfrute de una noche fresca y tranquila con el modo sueño. Este modo reduce gradualmente la velocidad del ventilador al ajuste más bajo durante 30 minutos, lo que le ayuda a dormirse de forma natural y a ahorrar energía.

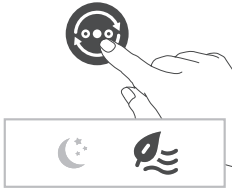

**Modo de brisa natural (☼):** Aumenta o reduce la velocidad del ventilador para imitar el movimiento natural del aire y ofrecer una sensación de brisa exterior en la habitación.

## Uso de la función de temporizador

Pulse el botón ⌚ varias veces para elegir entre 1, 2, 3, 6 o 12 horas, cuando el ventilador esté encendido o apagado. Cuando finalice el temporizador, el ventilador se apagará o encenderá automáticamente.

Una vez finalizado el temporizador establecido:

### Cuando el ventilador esté apagado

- El ventilador se encenderá automáticamente.

### Cuando el ventilador esté encendido

- El ventilador se apagará automáticamente.

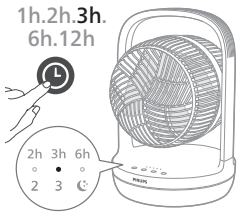

## Oscilación

Puede ajustar manualmente el ventilador para que oscile hasta 180 grados verticalmente.

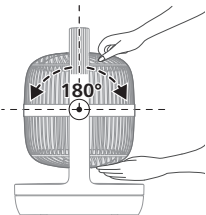

## Limpieza y mantenimiento

**Desenchufe siempre el aparato antes de limpiarlo.**

**No sumerja nunca el aparato en agua u otros líquidos.**

Nunca utilice productos de limpieza abrasivos, agresivos o inflamables, como lejía o alcohol, para limpiar cualquier parte del aparato.

Limpie regularmente el exterior del ventilador para evitar que se acumule el polvo.

- Utilice un paño suave y seco para limpiar el exterior del ventilador de torre y la salida de aire.

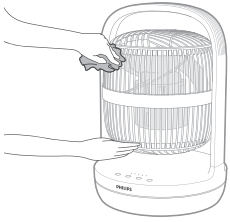

## Almacenamiento

- 1 Apague y desconecte el aparato de la toma de corriente.
- 2 Limpie el aparato.
- 3 Guarde el aparato en un lugar fresco y seco.
- 4 Lávese siempre bien las manos después de la limpieza.

## Solución de problemas

Este capítulo resume los problemas más comunes que podría encontrarse con el aparato. Si no puede resolver el problema con la información que aparece a continuación, póngase en contacto con el Servicio de Atención al Cliente en su país.

Problema	Posible solución
Mi ventilador no se enciende ni se apaga.	Si el aparato no se enciende, compruebe que el enchufe está enchufado correctamente o pruebe con otra toma de corriente.
	Si el aparato sigue sin funcionar, póngase en contacto con el Servicio de Atención al Cliente en su país.
Mi ventilador no produce suficiente aire o el torrente es muy débil.	Asegúrese de que el aparato está ajustado a la velocidad máxima del ventilador para que produzca la máxima circulación de aire. Deje que el aparato haga circular completamente el aire por toda la habitación; esto puede tardar unos minutos.
	Asegúrese de que todas las rejillas de entrada y salida de aire no estén obstruidas.
El ventilador produce un olor extraño o a quemado.	Las primeras veces que use el aparato puede oler a plástico. Esto es normal en un aparato nuevo. Sin embargo, si el aparato produce un olor a quemado, apáguelo y desenchúfelo inmediatamente y contacte con el Servicio de Atención al Cliente en su país.



Mi ventilador hace demasiado ruido.	Cuanto más alta sea la posición de velocidad del ventilador del aparato, más ruido emitirá. Reduzca la velocidad del ventilador para atenuar el ruido.
	Si cae algo en la salida de aire, esto también puede provocar un ruido anormal. En ese caso, apague el aparato inmediatamente y saque los cuerpos extraños que hayan entrado en él.
	Si el sonido es anormal, póngase en contacto con el servicio de atención del cliente de su país.
El aparato hace mucho ruido en el modo sueño.	Para optimizar el rendimiento de la ventilación en el modo sueño, el ventilador funciona a una velocidad más alta durante los primeros 30 minutos y va reduciéndose gradualmente. El ruido se atenuará en consecuencia. También puede elegir la velocidad más baja del ventilador para obtener un flujo de aire constante y menos ruido.
La base de mi ventilador se tambalea o vibra.	Compruebe si el aparato está colocado sobre un suelo o superficie planos.
	Compruebe si hay algún objeto extraño bajo del aparato.

## Garantía y asistencia

Versuni ofrece una garantía de dos años después de la compra para este producto. Esta garantía no es válida si algún defecto se debe al uso incorrecto o mantenimiento deficiente. Nuestra garantía no afecta sus derechos bajo la ley como consumidor. Para obtener más información o para invocar la garantía, vaya a nuestro sitio web [www.philips.com/support](http://www.philips.com/support).

## Important

Lisez attentivement ce mode d'emploi avant d'utiliser l'appareil et conservez-le pour un usage ultérieur.

## Danger

- Veillez à ne pas faire pénétrer de détergent inflammable ou de liquide dans l'appareil afin d'éviter toute électrocution et/ou tout risque d'incendie.

## Avertissement

- Cet appareil peut être utilisé par des enfants âgés de 8 ans ou plus, des personnes dont les capacités physiques, sensorielles ou intellectuelles sont réduites ou des personnes manquant d'expérience et de connaissances, à condition que ces enfants ou personnes soient sous surveillance ou qu'ils aient reçu des instructions quant à l'utilisation sécurisée de l'appareil et qu'ils aient pris connaissance des dangers encourus.
- Les enfants de moins de 3 ans doivent être tenus à l'écart, à moins d'être surveillés en permanence.
- Les enfants ne doivent pas jouer avec l'appareil.
- Le nettoyage et l'entretien ne doivent pas être réalisés par des enfants sans surveillance.
- Veillez à ce que des rideaux ou d'autres objets ne soient pas aspirés dans le ventilateur pendant le fonctionnement.
- N'insérez pas de doigts, bâtons ou autres objets dans la machine afin d'éviter toute électrocution et blessure ou tout incendie.
- N'utilisez pas l'appareil à proximité d'un appareil fonctionnant au gaz ou d'une cheminée.
- Ne pulvérisez pas de produits inflammables tels que de l'insecticide ou du parfum autour de l'appareil.
- Si le cordon d'alimentation est endommagé, il doit être remplacé par Philips, par un Centre Service Agréé Philips ou par un technicien qualifié afin d'éviter tout accident.

## Attention

- Placez et utilisez toujours l'appareil sur une surface sèche, stable et horizontale.
- N'utilisez pas l'appareil dans un environnement très humide tel qu'une salle de bain, des toilettes, une cuisine, une piscine ou n'importe quel lieu extérieur.
- Débranchez toujours l'appareil lorsque vous souhaitez le déplacer, le nettoyer ou effectuer une tâche d'entretien. Après le montage, ne retirez pas les protections lors de l'utilisation ou du nettoyage.
- Cet appareil est destiné à un usage domestique dans des conditions de fonctionnement normales.
- Tenez le produit à l'abri du feu et ne l'exposez pas directement aux rayons du soleil ou à des températures élevées.
- Gardez les cheveux longs à distance de l'appareil en marche pour éviter qu'ils ne se prennent dans l'appareil.

## Champs électromagnétiques (CEM)

Cet appareil est conforme aux normes et réglementations applicables relatives à l'exposition aux champs électromagnétiques.

## Recyclage



Ce symbole signifie que ce produit ne doit pas être mis au rebut avec les ordures ménagères (2012/19/UE).

Respectez les règles en vigueur dans votre pays pour la mise au rebut des produits électriques et électroniques. Une mise au rebut correcte contribue à préserver l'environnement et la santé.

# Votre ventilateur de table

## Présentation du produit

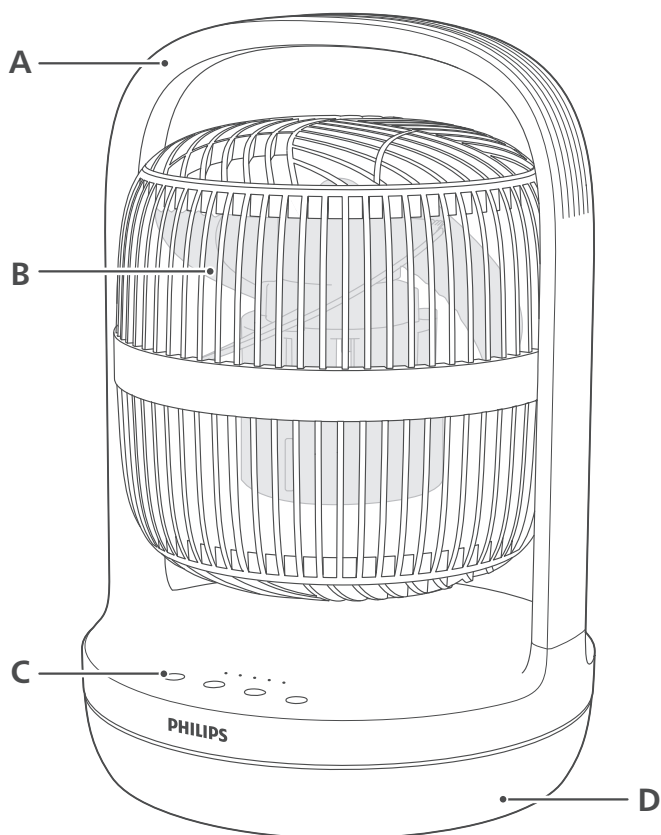

**A** Poignée

**B** Pale de ventilateur

**C** Boutons de commande

**D** Socle du ventilateur

## Aperçu des commandes

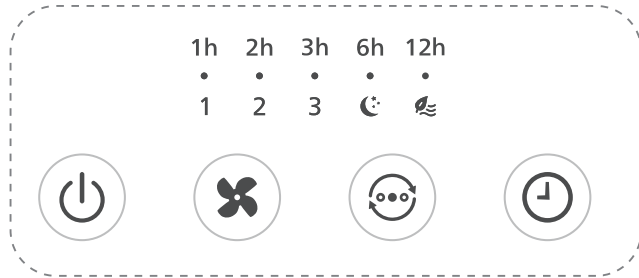

Bouton marche/arrêt



Bouton de sélection de la vitesse du ventilateur



Bouton du programmeur



Bouton de sélection de mode

1, 2, 3

Indicateur de vitesse du ventilateur

1h

Voyant du minuteur



Indicateur de mode Veille



Indicateur de mode Brise naturelle

## Guide de démarrage

### Avant la première utilisation

**Retirez tous les éléments d'emballage du ventilateur avant sa première utilisation.**

La pale du ventilateur est initialement orientée vers le haut. Avant de l'utiliser pour la première fois, orientez le ventilateur correctement, par exemple vers l'avant.

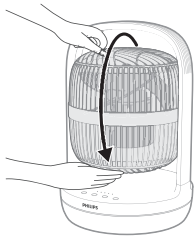

# Utilisation du ventilateur de table

## Mise en marche et arrêt

- 1 Branchez le cordon d'alimentation sur la prise secteur.

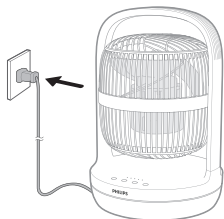

- 2 Appuyez sur le bouton  pour allumer le ventilateur. L'appareil émet un bip unique.

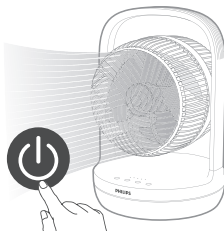

- 3 Appuyez sur le bouton  pour éteindre le ventilateur.

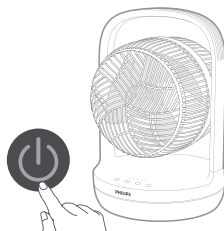

## Modification de la vitesse du ventilateur

- Vous pouvez sélectionner la vitesse de ventilateur 1, la vitesse de ventilateur 2 ou la vitesse de ventilateur 3 en appuyant sur le bouton .

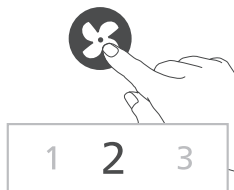

## Sélection du mode

- Sélectionnez le **mode Veille** ou le **mode Brise naturelle** en appuyant sur le bouton .

**Mode Veille (☾) :** Passez une nuit de sommeil fraîche et paisible grâce au mode Veille. Ce mode abaisse progressivement la vitesse du ventilateur jusqu'au réglage le plus bas sur une période de 30 minutes. Ainsi, vous vous endormez naturellement tout en économisant de l'énergie.

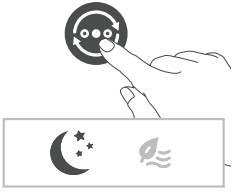

**Mode Brise naturelle (🌿) :** Augmente et réduit la vitesse du ventilateur pour imiter le mouvement naturel de l'air et apporter la sensation rafraîchissante d'une brise extérieure dans la pièce.

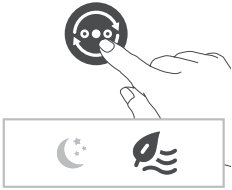

## Utilisation de la fonction de minuterie

Appuyez plusieurs fois sur le bouton  pour sélectionner les options 1, 2, 3, 6 ou 12 heures, que le ventilateur soit allumé ou éteint. À la fin de la minuterie, le ventilateur s'arrête ou se met en marche automatiquement.

Après la fin de la minuterie réglée :

**Lorsque le ventilateur est éteint**

- Le ventilateur se met en marche automatiquement.

**Lorsque le ventilateur est en marche**

- Le ventilateur s'éteint automatiquement.

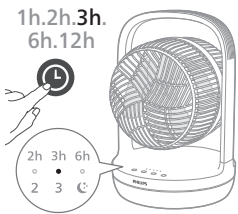

## Oscillation

Vous pouvez régler manuellement le ventilateur pour qu'il oscille jusqu'à 180 degrés verticalement.

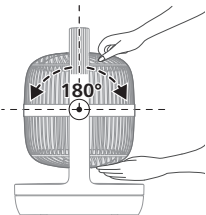

## Nettoyage et entretien

**Débranchez toujours l'appareil avant de le nettoyer.**

**N'immergez en aucun cas l'appareil ni dans l'eau ni dans tout autre liquide.**

N'utilisez jamais de détergents abrasifs, agressifs ou inflammables (eau de javel, alcool, etc.) pour nettoyer les différentes parties de l'appareil.

Nettoyez régulièrement l'extérieur du ventilateur pour empêcher l'accumulation de poussière.

- Utilisez un chiffon doux et sec pour nettoyer l'extérieur du ventilateur colonne, ainsi que la sortie d'air.

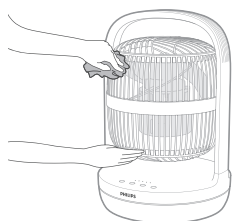

## Rangement

- 1 Mettez l'appareil hors tension et débranchez-le de la prise de courant.
- 2 Nettoyez l'appareil.
- 3 Rangez l'appareil dans un endroit frais et sec.
- 4 Lavez-vous toujours soigneusement les mains après avoir nettoyé l'appareil.

## Dépannage

Cette rubrique présente les problèmes les plus courants que vous pouvez rencontrer avec votre appareil. Si vous ne parvenez pas à résoudre le problème à l'aide des informations ci-dessous, contactez le Service Consommateurs de votre pays.

### Problème

### Solution possible

Mon ventilateur ne s'allume pas ou ne s'éteint pas.

Si vous ne parvenez pas à allumer l'appareil, vérifiez que la fiche électrique est correctement branchée ou essayez une autre prise de courant.

Si l'appareil ne fonctionne toujours pas, contactez le Service Consommateurs de votre pays.

Mon ventilateur produit une quantité d'air insuffisante ou il manque de puissance.

Assurez-vous que l'appareil est réglé sur la vitesse de ventilation la plus élevée pour une circulation maximale de l'air. Laissez l'appareil faire circuler l'air dans toute la pièce. Cela peut prendre quelques minutes.

Assurez-vous qu'aucune des grilles d'entrée et de sortie d'air de l'appareil n'est obstruée.

Le ventilateur émet une odeur étrange ou de brûlé.

Lors des premières utilisations, l'appareil peut dégager une odeur de plastique. Ce phénomène est normal sur un appareil neuf. Toutefois, si l'appareil dégage une odeur de brûlé, mettez-le hors tension et débranchez-le immédiatement, puis contactez le Service Consommateurs de votre pays.



Mon ventilateur est trop bruyant.	Plus la vitesse du ventilateur est élevée, plus le bruit est fort. Réglez la vitesse du ventilateur à un niveau plus bas pour réduire le bruit.
	Si un objet tombe dans la sortie d'air, il peut également provoquer un bruit anormal fort. Éteignez immédiatement l'appareil et retirez l'objet en question de l'appareil.
	En cas de bruit anormal, contactez le Service Consommateurs de votre pays.
Mon appareil est bruyant en mode Veille.	Pour optimiser les performances de rafraîchissement en mode Veille, votre ventilateur fonctionne à une vitesse de ventilation plus élevée pendant les 30 premières minutes, puis la réduit progressivement. Le bruit diminue en conséquence. Vous pouvez également choisir la vitesse de ventilation la plus basse pour obtenir un débit d'air constant et un niveau sonore plus faible.
Le socle du ventilateur est instable ou vibre.	Vérifiez que l'appareil est placé sur un sol ou une surface plane.
	Vérifiez qu'aucun objet ne se trouve sous l'appareil.

## Garantie et assistance

Versuni offre une garantie de 2 ans sur ce produit à compter de sa date d'achat. Cette garantie n'est pas valide si un défaut résulte d'une utilisation incorrecte ou d'un mauvais entretien de l'appareil. Notre garantie n'a aucune incidence sur vos droits légaux de consommateur. Si vous avez besoin d'informations supplémentaires ou souhaitez invoquer la garantie, consultez notre site Web [www.philips.com/support](http://www.philips.com/support).

## Važno

Prije uporabe aparata pažljivo pročitajte ovaj korisnički priručnik i spremite ga za buduće potrebe.

## Opasnost

- Onemogućite prodiranje tekućina ili zapaljivog sredstva za čišćenje u aparat kako biste uklonili opasnost od strujnog udara i/ili požara.

## Upozorenje

- Ovaj aparat mogu upotrebljavati djeca iznad 8 godina starosti i osobe sa smanjenim fizičkim ili mentalnim sposobnostima te osobe koje nemaju dovoljno iskustva i znanja, pod uvjetom da su pod nadzorom ili da su primili upute u vezi rukovanja aparatom na siguran način te razumiju moguće opasnosti.
- Djeci mlađoj od 3 godine treba onemogućiti pristup, osim ako nisu pod neprestanim nadzorom.
- Djeca se ne smiju igrati aparatom.
- Ako nisu pod nadzorom, djeca ne smiju čistiti aparat niti ga održavati.
- Pazite da ventilator ne usiše zavjese i druge objekte tijekom rada.
- Kako biste spriječili strujne udare, fizičke ozljede ili požar, u aparat nemojte stavljati prste, štapiće ili druge predmete.
- Aparat nemojte upotrebljavati u blizini plinskih aparata i kamina.
- U blizini aparata nemojte raspršivati zapaljive materijale poput insekticida ili parfema.
- Ako je kabel za napajanje oštećen, mora ga zamijeniti tvrtka Philips, ovlašteni Philips servisni centar ili neka druga kvalificirana osoba kako bi se izbjegle opasne situacije.

## Oprez

- Aparat uvijek upotrebljavajte i postavljajte na suhu, stabilnu, ravnu i vodoravnu površinu.
- Aparat nemojte upotrebljavati u vrlo vlažnim prostorijama poput kupaonice, toaleta, kuhinje, uz bazen ili na otvorenom.
- Aparat obavezno iskopčajte iz napajanja kad ga želite premjestiti ili očistiti te provoditi druga održavanja. Nakon sastavljanja nemojte uklanjati štitnike tijekom upotrebe ili čišćenja.
- Aparat je namijenjen isključivo kućnoj upotrebi u normalnim uvjetima rada.
- Proizvod držite dalje od vatre i nemojte ga izlagati izravnoj sunčevoj svjetlosti ili visokim temperaturama.
- Dugu kosu držite dalje od aparata dok on radi kako se ne bi zapetljala u njega.

## Elektromagnetska polja (EMF)

Ovaj aparat sukladan je primjenjivim standardima i propisima koji se tiču izloženosti elektromagnetskim poljima.

## Recikliranje



Ovaj simbol naznačuje da se proizvod ne smije odlagati s uobičajenim otpadom iz kućanstva (2012/19/EU).

Poštujte propise svoje države o zasebnom prikupljanju električnih i elektroničkih proizvoda. Ispravno odlaganje pridonosi sprječavanju negativnih posljedica po okoliš i ljudsko zdravlje.

## Vaš stolni ventilator

### Pregled proizvoda

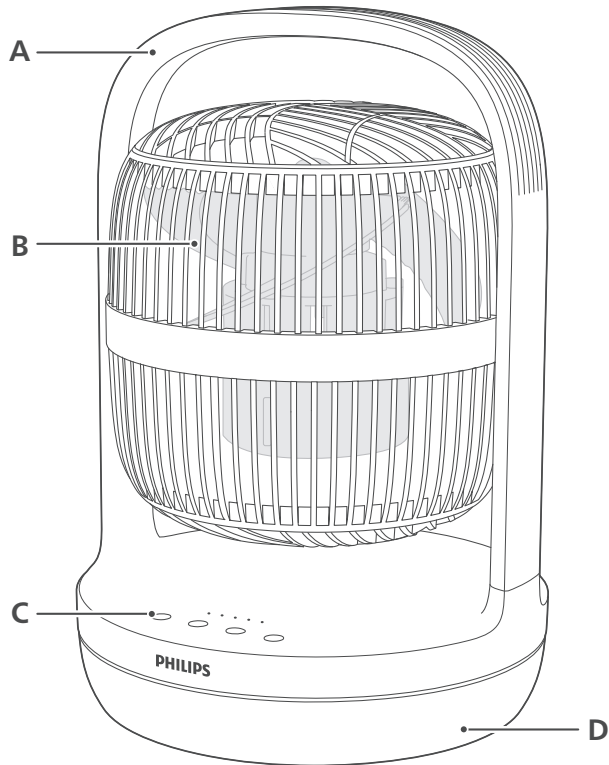

A Drška

B Lopatica ventilatora

C Tipke za upravljanje

D Postolja ventilatora

## Pregled kontrola

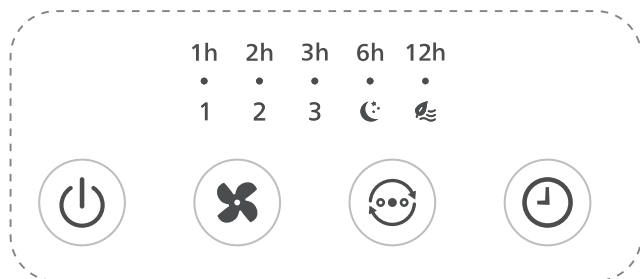

 Gumb za uključivanje/isključivanje

 Gumb za odabir brzine ventilatora

 Gumb mjerača vremena

 Gumb za odabir načina rada

1, 2, 3 Indikator brzine ventilatora

1h Indikator mjerača vremena

 Indikator načina rada za spavanje

 Indikator načina rada prirodnog povjetarca

## Početak

### Prije prve uporabe

**Prije prve uporabe uklonite svu ambalažu s ventilatora.**

Početni položaj lopatice ventilatora je prema gore. Prije prve upotrebe podesite ventilator na odgovarajući kut, primjerice prema naprijed.

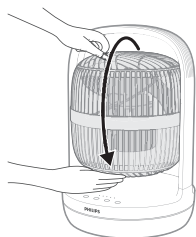

# Uporaba stolnog ventilatora

## Uključivanje i isključivanje

- 1 Utikač ukopčajte u zidnu utičnicu.

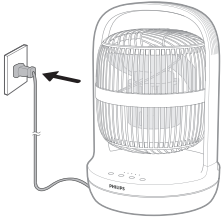

- 2 Pritisnite gumb  za uključivanje ventilatora. Aparat će se oglasiti jednom.

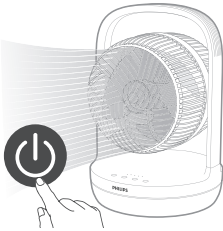

- 3 Ponovo pritisnite gumb  kako biste isključili ventilator.

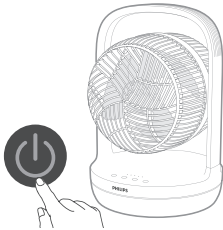

## Promjena brzine ventilatora

- Možete odabrati brzinu ventilatora 1, brzinu ventilatora 2 ili brzinu ventilatora 3 tako da pritisnete gumb .

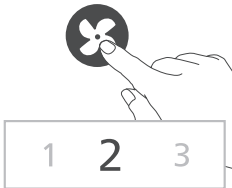

## Odabir načina rada

- Možete odabrati **Način rada za spavanje** ili **Način rada prirodnog povjetarca** tako da pritisnete gumb .

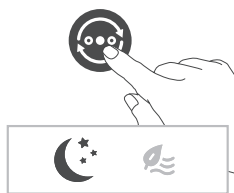

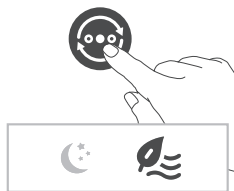

**Način rada za spavanje (C):** Spavajte u svježem i mirnom okruženju uz način rada za spavanje. U ovom načinu rada postupno se tijekom 30 minuta smanjuje brzina ventilatora na najnižu postavku, što vam pomaže da prirodno zaspite uz očuvanje energije.

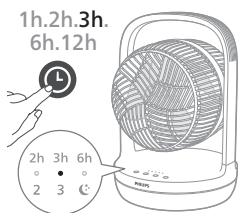

**Način rada prirodnog povjetarca (E):** Podešava brzinu ventilatora na višu ili nižu kako bi oponašao prirodno kretanje zraka i stvorio osjećaj svježine povjetarca u prostoriji.

## Uporaba funkcije mjerača vremena



Pritišćite gumb  kako biste odabrali 1, 2, 3, 6 ili 12 sati, dok je ventilator uključen ili isključen. Kad mjerač vremena završi, ventilator će prestati ili početi raditi automatski.

Nakon što završi postavljeni mjerač vremena:

### Kad je ventilator isključen

- Ventilator će se automatski uključiti.

### Kad je ventilator uključen

- Ventilator će se automatski isključiti.

## Oscilacija

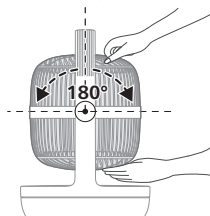

Možete ručno podesiti ventilator da oscilira do 180 stupnjeva okomito.

## Čišćenje i održavanje

**Prije čišćenja aparata kabel za napajanje obavezno odspojite od utičnice.**

**Aparat nemojte nikada uranjati u vodu ili neku drugu tekućinu.**

Nijedan dio aparata nikad nemojte čistiti abrazivnim, agresivnim ili zapaljivim sredstvima za čišćenje ili alkoholom.

Redovito čistite vanjštinu ventilatora kako se ne bi nakupljala prašina.

- Upotrijebite meku, suhu krpu za čišćenje vanjštine aparata i izlaza zraka.

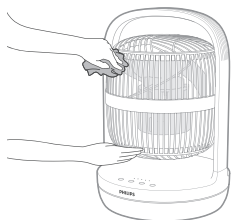

## Spremanje

- 1 Isključite aparat i iskopčajte ga iz električne utičnice.
- 2 Očistite aparat.
- 3 Spremite aparat na hladno, suho mjesto.
- 4 Uvijek dobro operite ruke nakon čišćenja.

## Rješavanje problema

U ovom poglavlju opisani su uobičajeni problemi vezani uz uporabu aparata. Ako problem ne možete riješiti pomoću informacija u nastavku, kontaktirajte centar za potrošače u svojoj državi.

Problem	Moguće rješenje
Ventilator se ne može uključiti ili isključiti.	Ako se aparat ne može uključiti, provjerite je li utikač pravilno upkopčan ili pokušajte s drugom utičnicom.  Ako aparat i dalje ne radi, obratite se centru za korisničku podršku u svojoj državi.
Moj ventilator ne proizvodi dovoljno zraka ili je vrlo slab.	Provjerite je li aparat postavljen na najvišu brzinu za maksimalnu cirkulaciju zraka. Ostavite da aparat u potpunosti cirkulira zrak kroz prostoriju. To može potrajati nekoliko minuta.  Provjerite jesu li sve rešetke ulaza i izlaza zraka nezapriječene.
Ventilator proizvodi neobičan miris ili miris paljevine.	Prilikom prvih nekoliko uporaba aparata može se osjetiti miris plastike. To je normalno na novom aparatu. Međutim, ako aparat proizvodi miris paljevine, odmah ga isključite i iskopčajte, a zatim se obratite centru za potrošače u svojoj državi.
Moj je ventilator previše glasan.	Što je postavljena brzina aparata veća, to će buka biti glasnija. Postavite na manju brzinu i buka će se smanjiti.

Ako nešto dospije u izlaz zraka, to također može proizvesti abnormalno glasan zvuk. Odmah isključite aparat i izvadite strane predmete iz njega.

Ako čujete neuobičajen zvuk, obratite se centru za potrošače u svojoj državi.

Aparat je glasan u načinu rada za spavanje.

Radi optimizacije učinkovitosti hlađenja u načinu rada za spavanje, ventilator radi pri većoj brzini prvih 30 minuta, a zatim postupno smanjuje brzinu. Buka se smanjuje u skladu s time. Možete i odabrati najnižu brzinu ventilatora za ujednačen protok zraka i nižu razinu zvuka.

Postolje ventilatora je nestabilno ili vibrira.

Provjerite je li aparat postavljen na ravan pod ili površinu.

Provjerite ima li stranih predmeta ispod aparata.

## Jamstvo i podrška

Versuni nudi dvogodišnje jamstvo na ovaj proizvod nakon kupnje. Ovo jamstvo ne vrijedi ako je kvar posljedica nepravilne uporabe ili lošeg održavanja. Ovo jamstvo ne utječe na vaša zakonska potrošačka prava. Ako trebate više informacija ili se želite pozvati na jamstvo, posjetite naše web-mjesto [www.philips.com/support](http://www.philips.com/support).



# Importante

Prima di utilizzare l'apparecchio, leggere attentamente il presente manuale utente e conservarlo per eventuali riferimenti futuri.

## Pericolo

- Evitare infiltrazioni di sostanze liquide o detergenti infiammabili nell'apparecchio per prevenire scosse elettriche e/o il pericolo di incendio.

## Avvertenza

- Quest'apparecchio può essere usato da bambini da 8 anni in su e da persone con capacità mentali, fisiche o sensoriali ridotte, prive di esperienza o conoscenze adatte, a condizione che tali persone abbiano ricevuto assistenza o formazione per utilizzare l'apparecchio in maniera sicura e capiscano i potenziali pericoli associati a tale uso.
- I bambini di età inferiore a 3 anni devono essere tenuti lontani, se non sotto supervisione costante.
- Evitare che i bambini giochino con l'apparecchio.
- Le operazioni di pulizia e manutenzione non devono essere eseguite da bambini senza la supervisione di un adulto.
- Assicurarsi che tende o altri oggetti non vengano aspirati nella ventola durante il funzionamento.
- Non inserire dita, bastoncini o altri oggetti nell'apparecchio, per evitare scosse elettriche, lesioni fisiche o incendi.
- Non utilizzare l'apparecchio nelle vicinanze di apparecchi a gas o caminetti.
- Non spruzzare sostanze infiammabili, quali insetticidi o profumo, in prossimità dell'apparecchio.
- Se il cavo di alimentazione è danneggiato deve essere sostituito da Philips, da un centro di assistenza autorizzato Philips o da persone qualificate al fine di evitare possibili danni.

## Attenzione

- Posizionare e utilizzare sempre l'apparecchio su una superficie asciutta, stabile e orizzontale.
- Non utilizzare l'apparecchio in ambienti molto umidi, ad esempio il bagno, la cucina, la piscina o qualsiasi altro ambiente esterno.
- Scollegare sempre l'apparecchio quando si desidera spostarlo, pulirlo o eseguire altri interventi di manutenzione. Dopo il montaggio, non rimuovere le protezioni durante l'utilizzo o la pulizia.
- Questo apparecchio è destinato esclusivamente a uso domestico in normali condizioni operative.
- Tenere il prodotto lontano dal fuoco e non esporlo alla luce diretta del sole o a temperature elevate.
- Tenere i capelli lunghi lontani dall'apparecchio in funzione per evitare che si impiglino.

## Campi elettromagnetici (EMF)

Questo apparecchio è conforme agli standard e alle norme applicabili relativi all'esposizione ai campi elettromagnetici.

## Riciclaggio



- Questo simbolo indica che il prodotto non può essere smaltito con i normali rifiuti domestici (2012/19/UE).
- Ci sono due situazioni in cui potete restituire gratuitamente il prodotto vecchio a un rivenditore:
  - 1** Quando acquistate un prodotto nuovo, potete restituire un prodotto simile al rivenditore.
  - 2** Se non acquistate un prodotto nuovo, potete restituire prodotti con dimensioni inferiori a 25 cm (lunghezza, altezza e larghezza) ai rivenditori con superficie dedicata alla vendita di prodotti elettrici ed elettronici superiore ai 400 m<sup>2</sup>.
- In tutti gli altri casi, attenetevi alle normative di raccolta differenziata dei prodotti elettrici ed elettronici in vigore nel vostro paese: un corretto smaltimento consente di evitare conseguenze negative per l'ambiente e per la salute.
- Raccolta differenziata dei rifiuti. Controlla le linee guida del tuo Comune.

# Il tuo ventilatore da tavolo

## Panoramica del prodotto

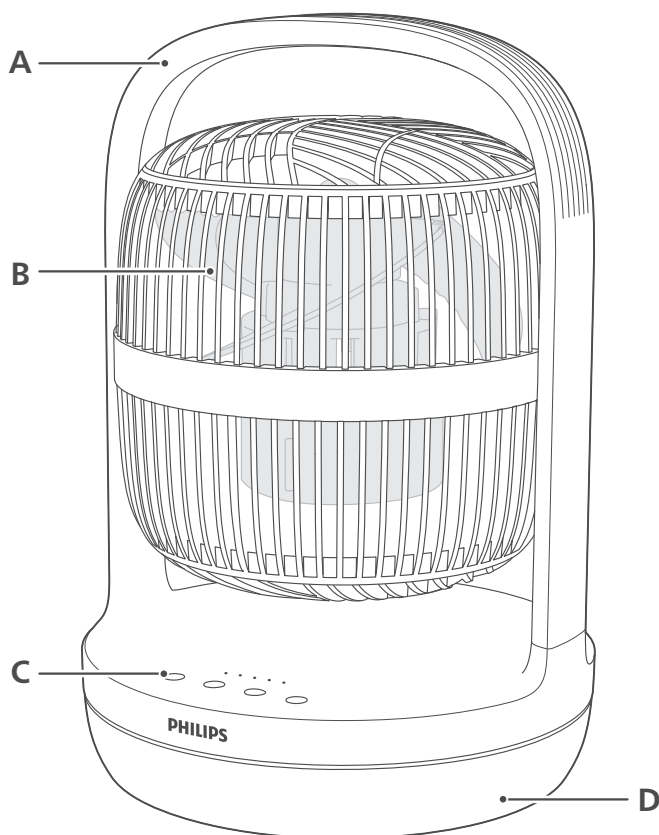

**A** Impugnatura

**B** Pala del ventilatore

**C** Pulsanti di comando

**D** Base del ventilatore

## Panoramica dei comandi

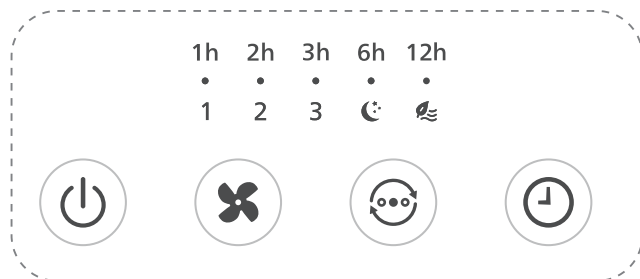

	Pulsante on/off		Pulsante di selezione della velocità della ventola
	Pulsante del timer		Pulsante di selezione della modalità
1, 2, 3	Indicatori delle velocità	1h	Indicatori del tempo
	Indicatore modalità silenziosa		Indicatore modalità vento naturale

## Guida introduttiva

### Prima di utilizzare l'apparecchio per la prima volta

**Rimuovere completamente l'imballaggio del ventilatore prima del primo utilizzo.**

La pala del ventilatore è inizialmente rivolta verso l'alto. Prima di utilizzarlo per la prima volta, regolare il ventilatore a un'angolazione appropriata, ad esempio rivolto frontalmente.

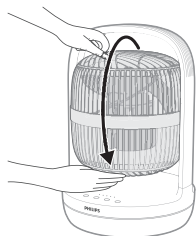

# Utilizzo del ventilatore da tavolo

## Accensione e spegnimento

- 1 Inserire la spina nella presa di corrente.

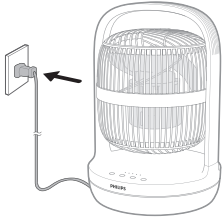

- 2 Premere il pulsante  per accendere il ventilatore. L'apparecchio emette un segnale acustico.

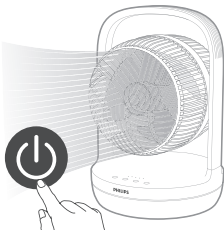

- 3 Premere nuovamente il pulsante  per spegnere il ventilatore.

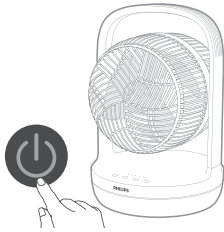

## Modifica della velocità della ventola

- Premendo il pulsante  è possibile scegliere tra le velocità 1, 2 o 3 della ventola.

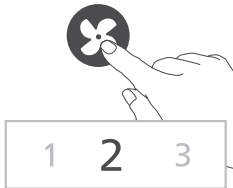

## Selezione della modalità

- Premendo il pulsante  è possibile scegliere tra la **modalità silenziosa** o la **modalità vento naturale**.

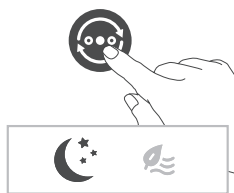

**Modalità silenziosa** (☾): ideale per dormire sonni tranquilli in un ambiente fresco. Questa modalità riduce gradualmente la velocità della ventola fino all'impostazione più bassa in 30 minuti, per consentire di addormentarsi in modo naturale e risparmiare energia.

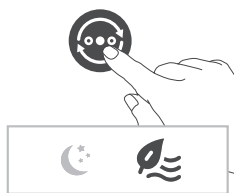

**Modalità vento naturale** (🍃): regola la velocità del ventilatore verso l'alto e verso il basso per imitare il movimento naturale dell'aria e dare la sensazione di una brezza rinfrescante all'interno della stanza.

## Utilizzo della funzione timer



Premere ripetutamente il pulsante ⌚ per scegliere tra 1, 2, 3, 6 o 12 ore e stabilire quando il ventilatore deve accendersi o spegnersi. Al termine della durata del timer, il ventilatore si arresta o si avvia automaticamente.

Al termine della durata del timer impostata:

### Quando il ventilatore è spento

- Il ventilatore si accende automaticamente.

### Quando il ventilatore è acceso

- Il ventilatore si spegne automaticamente.

## Oscillazione

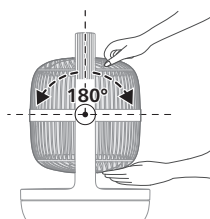

È possibile regolare manualmente l'oscillazione del ventilatore fino a 180 gradi in verticale.

## Pulizia e manutenzione

**Prima di pulire l'apparecchio, scollegarlo sempre dalla presa di corrente.**

**Non immergere mai l'apparecchio in acqua o in altri liquidi.**

Non utilizzare mai detersivi abrasivi, aggressivi o infiammabili quali candeggina o alcol per pulire le parti dell'apparecchio.

Pulire regolarmente l'esterno del ventilatore per prevenire l'accumulo di polvere.

- Utilizzare un panno morbido e asciutto per pulire l'esterno dell'apparecchio e l'uscita dell'aria.

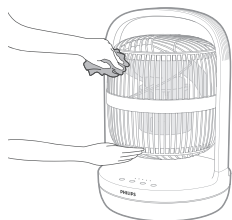

## Conservazione

- 1 Spegnere l'apparecchio e scollegarlo dalla presa di alimentazione.
- 2 Pulire l'apparecchio.
- 3 Riporre l'apparecchio in un luogo fresco e asciutto.
- 4 Lavare sempre accuratamente le mani dopo la pulizia.

## Risoluzione dei problemi

In questo capitolo vengono riportati i problemi più comuni legati all'uso dell'apparecchio. Se non è possibile risolvere il problema con le informazioni fornite di seguito, contattare il centro assistenza clienti del proprio paese.

### Problema

### Possibile soluzione

Il ventilatore non si accende o non si spegne.

Se non è possibile accendere l'apparecchio, verificare che la spina sia collegata correttamente o provare un'altra presa di corrente.

Se l'apparecchio continua a non funzionare, contattare il centro assistenza clienti del proprio paese di residenza.

Il ventilatore non produce una quantità sufficiente di aria o è molto debole.

Assicurarsi che la ventola dell'apparecchio sia impostata sulla velocità più elevata per la massima circolazione dell'aria. Lasciare che l'apparecchio faccia circolare completamente l'aria in tutta la stanza; questa operazione potrebbe richiedere alcuni minuti.

Assicurarsi che tutte le griglie di ingresso e di uscita dell'aria non siano ostruite.

Il ventilatore emana un odore strano/di bruciato.

L'apparecchio può emanare odore di plastica durante i primi utilizzi. È un fenomeno normale in un apparecchio nuovo. Tuttavia, se l'apparecchio emana odore di bruciato, spegnerlo e scollegarlo dall'alimentazione immediatamente, quindi contattare il centro assistenza clienti del proprio paese.

Il ventilatore è troppo rumoroso.

Maggiore è la velocità della ventola impostata sull'apparecchio, più forte sarà il rumore. Impostare una velocità della ventola inferiore, il rumore verrà ridotto.

Un forte rumore anomalo potrebbe anche essere causato da qualcosa che cade all'interno dell'uscita dell'aria. Spegnerne immediatamente l'apparecchio e rimuovere eventuali oggetti estranei dall'apparecchio.

Se viene emesso un suono anomalo, contattare il centro assistenza clienti del proprio paese.

L'apparecchio emette un forte rumore in modalità silenziosa.

Per ottimizzare le prestazioni di raffreddamento in modalità silenziosa, il ventilatore funziona a una velocità più elevata per i primi 30 minuti, diminuendo gradualmente fino a una velocità più bassa. Il rumore si riduce di conseguenza. È inoltre possibile scegliere la velocità più bassa della ventola per un flusso d'aria costante e un livello di rumorosità inferiore.

La base della ventola è instabile o vibra.

Verificare che l'apparecchio sia posizionato su una superficie piana.

Controllare se sotto l'apparecchio sono presenti oggetti estranei.

## Garanzia e assistenza

Versuni offre una garanzia di due anni su questo prodotto dalla data di acquisto. La garanzia non sarà valida in caso di malfunzionamenti dovuti a un utilizzo errato o a una scarsa manutenzione. La garanzia non pregiudica i diritti del consumatore previsti dalla legge. Per maggiori informazioni o per invocare la garanzia, visitate il nostro sito web [www.philips.com/support](http://www.philips.com/support).



## Svarīgi

Pirms ierīces lietošanas uzmanīgi izlasiet šo lietotāja rokasgrāmatu un saglabājiet to, lai vajadzības gadījumā varētu ieskatīties tajā arī turpmāk.

## Bīstami!

- Lai novērstu elektrošoka un/vai ugunsgrēka rašanās risku, neļaujiet šķidrumam vai ugunsnedrošam tīrīšanas līdzeklim iekļūt ierīcē.

## Brīdinājums!

- Šo ierīci var izmantot bērni vecumā no 8 gadiem un personas ar ierobežotām fiziskajām, sensorajām vai garīgajām spējām vai bez pieredzes un zināšanām, ja tiek nodrošināta uzraudzība vai norādījumi par drošu ierīces lietošanu un panākta izpratne par iespējamo bīstamību.
- Bērnus, kas ir jaunāki par 3 gadiem, nedrīkst laist pie ierīces, ja vien tie netiek pastāvīgi uzraudzīti.
- Bērni nedrīkst rotaļāties ar ierīci.
- Ierīces tīrīšanu un apkopi nedrīkst veikt bērni bez uzraudzības.
- Raugieties, lai darbības laikā ventilatorā netiktu iesūkta aizkari vai citi priekšmeti.
- Lai novērstu elektrošoka, fizisku traumu vai ugunsgrēka risku, neievietojiet pirkstus, mietus vai citus priekšmetus ierīcē.
- Neizmantojiet ierīci gāzes ierīču un kamīnu tuvumā.
- Nesmidziniet ierīces tuvumā ugunsnedrošas vielas, piemēram, insekticīdus vai smaržas.
- Ja elektrības vads ir bojāts, tas jānomaina uzņēmumā Philips, Philips pilnvarota servisa centra darbiniekiem vai līdzīgi kvalificētām personām, lai izvairītos no apdraudējuma.

## Uzmanību!

- Vienmēr novietojiet un lietojiet ierīci uz sausas, stabilas un horizontālas virsmas.
- Neizmantojiet ierīci vietā ar augstu mitrumu, piemēram, vannasistabā, tualetē, virtuvē, peldbaseinā vai ārā.
- Vienmēr atvienojiet ierīci no elektrotīkla, ja vēlaties to pārvietot, tīrīt vai veikt cita veida apkopi. Pēc salikšanas lietošanas vai tīrīšanas laikā nenoņemiet aizsargus.
- Ierīce ir paredzēta tikai izmantošanai mājāsaimniecībā normālos darbības apstākļos.
- Turiet ierīci drošā attālumā no liesmām un nepakļaujiet to tiešu saules staru iedarbībai vai augstai temperatūrai.
- Sargiet garus matus no ieslēgtas ierīces, lai mati tajā nesapītos.

## Elektromagnētiskie lauki (EMF)

Šī ierīce atbilst piemērojamiem standartiem un noteikumiem, kas attiecas uz elektromagnētisko lauku iedarbību.

## Otrreizējā pārstrāde



Šis simbols nozīmē, ka izstrādājumu nedrīkst izmest kopā ar parastiem sadzīves atkritumiem (2012/19/ES).

Ievērojiet savā valstī spēkā esošos likumus par elektrisko un elektronisko produktu dalīto vākšanu. Pareiza likvidēšana palīdz novērst negatīvu ietekmi uz vidi un cilvēku veselību.

## Jūsu galda ventilators



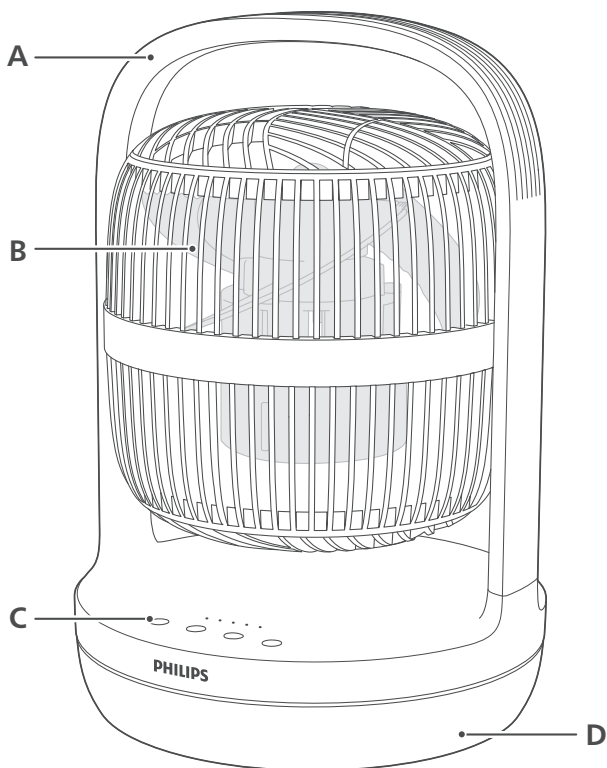



### Produkta pārskats

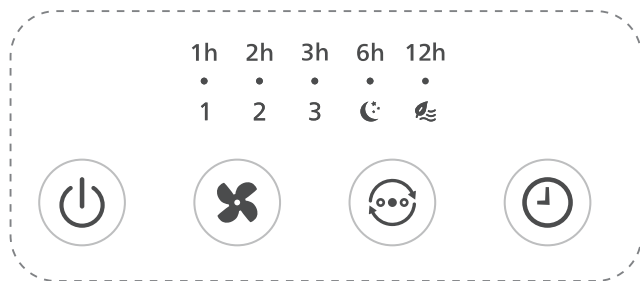

A	Rokturis	C	Vadības pogas
B	Ventilatora lāpstiņa	D	Ventilatora pamatne

## Vadības pogu pārskats



	Barošanas poga		Ventilatora ātruma atlasēs poga
	Taimera poga		Režīma atlasēs poga
1, 2, 3	Ventilatora ātruma indikators	1h	Taimera indikators
	Snaudas režīma indikators		Dabiskas vēsmas režīma indikators

## Darba sākšana

### Pirms pirmās lietošanas reizes

**Pirms pirmās lietošanas reizes noņemiet visus ventilatora iepakojuma materiālus.**

Ventilatora lāpstiņa sākumā ir pavērsta uz augšu. Pirms pirmās lietošanas reizes noregulējiet ventilatoru atbilstošā leņķī, piemēram, pavēršot uz priekšu.

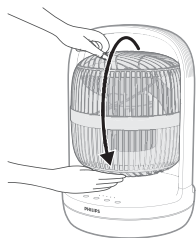

# Galda ventilatora lietošana

## Ieslēgšana un izslēgšana

1 Iespraudiet kontaktdakšu kontaktligzdā.

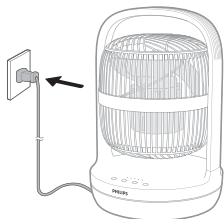

2 Lai ieslēgtu ventilatoru, nospiediet pogu . Ierīce vienreiz nopīkst.

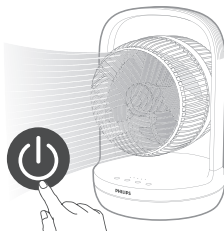

3 Lai izslēgtu ventilatoru, vēlreiz nospiediet pogu .

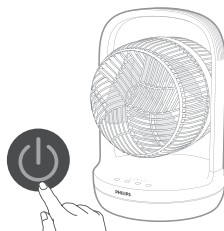

## Ventilatora ātruma maiņa

- Spiežot pogu , varat izvēlēties 1. ventilatora ātrumu, 2. ventilatora ātrumu vai 3. ventilatora ātrumu.

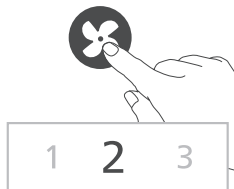

## Režīma atlase

- Varat izvēlēties **miega režīmu** vai **dabīgās vēsmas režīmu**, spiežot pogu .

**Snaudas režīms (☾):** naktī izbaudiet vēsu un mierīgu miegu ar snaudas režīmu. Šis režīms 30 minūtēs pakāpeniski samazina ventilatora ātrumu līdz zemākajam iestatījumam, palīdzot dabiski aizmigt, tomēr vienlaikus ietaupot enerģiju.

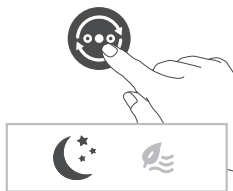

**Dabiskas vēsmas režīms (☼):** pielāgo ventilatora ātrumu, lai imitētu gaisa dabisko kustību un telpā radītu atsvaidzinošu sajūtu, kas atgādina ārā esošo vēju.

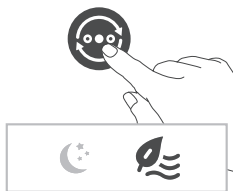

## Taimera funkcijas izmantošana

Lai izvēlētos ventilatoru ieslēgt vai izslēgt pēc 1, 2, 3, 6 vai 12 stundām, atkārtoti nospiediet pogu ⌚. Kad taimera atskaite beidzas, ventilators automātiski izslēgsies vai sāks darboties.

Pēc iestatītā taimera atskaites beigām:

**Ja ventilators ir izslēgts**

- Ventilators automātiski ieslēgsies.

**Ja ventilators ir ieslēgts**

- Ventilators automātiski izslēgsies.

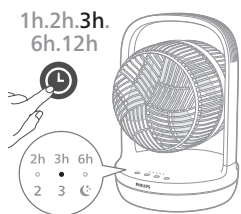

## Svārstības

Ventilatoru var manuāli noregulēt, lai tas veiktu vertikālas svārstības līdz 180 grādu leņķi.

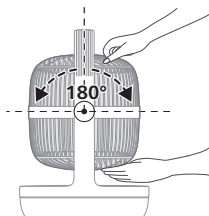

## Tīrīšana un kopšana

**Pirms ierīces tīrīšanas vienmēr atvienojiet to no elektrotīkla.**

**Nekad neiemērciet ierīci ūdenī vai kādā citā šķīdumā.**

Nevienas ierīces daļas tīrīšanai nekad neizmantojiet abrazīvus, agresīvus vai uzliesmojošus tīrīšanas līdzekļus, piemēram, balinātāju vai spirtu.

Regulāri tīriet ventilatora ārpusi, lai neļautu uzkrāties putekļiem.

- Gan iekšpusē, gan ārpusē un gaisa izplūdes atveru tīrīšanai izmantojiet mīkstu, sausu drānu.

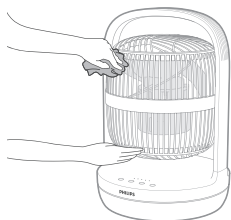

## Glabāšana

- 1 Izslēdziet ierīci un atvienojiet to no kontaktligzdas.
- 2 Tīriet ierīci.
- 3 Glabājiet ierīci vēsā, sausā vietā.
- 4 Pēc tīrīšanas vienmēr rūpīgi nomazgājiet rokas.

## Problēmu novēršana

Šajā nodaļā apkopota informācija par izplatītām problēmām, kas var rasties ierīces darbībā. Ja nevarat novērst problēmu, izmantojot tālāk sniegto informāciju, sazinieties ar savas valsts klientu apkalpošanas centru.

**Problēma****Iespējamais risinājums**

Manu ventilatoru nevar ieslēgt vai izslēgt.

Ja ierīci nevar ieslēgt, lūdzu, pārliedzieties, vai strāvas kontaktdakša ir pareizi pievienota, vai izmēģiniet citu strāvas kontaktlīdzdu.

Ja ierīce joprojām nedarbojas, sazinieties ar klientu apkalpošanas centru jūsu valstī.

Mans ventilators nenodrošina pietiekami lielu gaisa plūsmu, vai tā ir ļoti vāja.

Pārliedzieties, vai ierīce ir iestatīts vislielākais ventilatora ātrums maksimālai gaisa cirkulācijai. Ļaujiet ierīcei pilnībā cirkulēt gaisu visā telpā. Tas var ilgt dažas minūtes.

Pārliedzieties, vai neviens gaisa ieplūdes un izplūdes režģis nav nosprostots.

Ventilators izdala dīvanu/deguma aromātu.

Dažās pirmajās ierīces lietošanas reizēs tā var izdalīt plastmasas smaku. Jaunai ierīcei tas ir normāli. Tomēr, ja ierīce rada deguma smaržu, nekavējoties izslēdziet ierīci un atvienojiet to no elektrotīkla. Pēc tam sazinieties ar klientu apkalpošanas centru savā valstī.

Ventilators ir pārāk skaļš.

Jo lielāks ir ierīces ventilatora ātruma iestatījums, jo skaļāka tā būs. Samaziniet ventilatora ātrumu, tad troksnis būs mazāks.

Ja kaut kas iekrīt gaisa izplūdes atverē, tas arī var izraisīt neparasti skaļu skaņu. Nekavējoties izslēdziet ierīci un izņemiet no tās svešķermeni.

Ja dzirdama neparasta skaņa, sazinieties ar klientu apkalpošanas centru savā valstī.

Mana ierīce snaudas režīmā ir skaļa.

Lai optimizētu dzesēšanas veiktspēju snaudas režīmā, ventilators pirmās 30 darbības minūtēs darbojas ar lielāku ventilatora ātrumu. Tas pakāpeniski samazinās līdz mazākam ventilatora ātrumam. Troksnis attiecīgi samazinās. Varat arī izvēlēties mazāko ventilatora ātrumu, lai nodrošinātu nemainīgu gaisa plūsmu un zemāku skaņas līmeni.

Ventilatora pamatne ir nestabila vai vibrē.

Pārbaudiet, vai ierīce ir novietota uz līdzenas grīdas vai virsmas.

Pārbaudiet, vai zem ierīces nav svešķermeņu.

## Garantija un atbalsts

Šim izstrādājumam uzņēmums Versuni sniedz divu gadu garantiju kopš tā iegādes datuma. Garantija nav spēkā, ja defekts radās nepareizas lietošanas dēļ vai neatbilstošas tehniskās apkopes dēļ. Mūsu garantija neietekmē jūsu kā patērētāja likumā noteiktās tiesības. Plašāku informāciju par garantijas izmantošanu skatiet mūsu tīmekļa vietnē [www.philips.com/support](http://www.philips.com/support).

## Svarbu

Prieš pradėdami naudoti prietaisą atidžiai perskaitykite šį naudotojo vadovą ir saugokite jį, nes jo gali prireikti ateityje.

## Pavojus

- Saugokite, kad į prietaisą nepatektų bet kokio skysčio ar degios valymo priemonės ir būtų išvengta elektros smūgio ir (arba) gaisro pavojaus.

## Įspėjimas

- Šį prietaisą gali naudoti 8 metų ir vyresni vaikai bei asmenys, kurių fiziniai, jutimo ar protiniai gebėjimai yra silpnesni, arba neturintieji patirties ir žinių su sąlyga, kad jie bus prižiūrimi ar išmokyti saugiai naudotis prietaisu ir supažindinti su susijusiais pavojais.
- Jaunesni nei 3 metų vaikai turėtų būti laikomi atokiai, nebent jie būtų nuolat prižiūrimi.
- Vaikams negalima žaisti su šiuo prietaisu.
- Vaikams negalima valyti ir taisyti prietaiso be priežiūros.
- Pasirūpinkite, kad užuolaidos ar kiti daiktai neįstrigtų ventiliatoriuje jam veikiant.
- Į prietaisą neikiškite pirštų, lazdelių ar kitų daiktų, kad išvengtumėte elektros smūgio, fizinio sužeidimo ar gaisro.
- Nenaudokite prietaiso šalia dujinių prietaisų, židinių.
- Aplink prietaisą nepurškite jokių degių medžiagų, tokių kaip priemonių vabzdžiams naikinti ar kvepalų.
- Jei maitinimo laidas yra pažeistas, kad išvengtumėte pavojaus, jį turi pakeisti „Philips“ darbuotojai, „Philips“ įgaliotasis techninės priežiūros centras arba kiti panašios kvalifikacijos specialistai.

## Dėmesio

- Prietaisą dėkite ir naudokite tik ant sauso, stabilaus ir horizontalaus paviršiaus.
- Nenaudokite prietaiso ten, kur yra daug drėgmės, pvz., vonios kambaryje, tualete, virtuvėje, baseine ar bet kurioje lauko aplinkoje.
- Norėdami perkelti, išvalyti prietaisą ar atlikti kitokią techninę priežiūrą, visada atjunkite prietaisą nuo elektros lizdo. Surinkę, naudodami ar valydami nenuimkite apsaugų.
- Prietaisas yra skirtas tik naudoti buityje esant tinkamoms naudojimui sąlygoms.
- Laikykite gaminį atokiai nuo ugnies ir tiesioginių saulės spindulių bei saugokite nuo aukštos temperatūros.
- Ilgus plaukus laikykite atokiai nuo veikiančio prietaiso, kad jie neįsipainiotų prietaise.

## Elektromagnetiniai laukai (EML)

Šis prietaisas atitinka taikomus standartus ir nuostatas dėl elektromagnetinių laukų poveikio.



## Perdirbimas



Šis simbolis reiškia, kad šio gaminio negalima išmesti kartu su įprastomis buitinėmis atliekomis (2012/19/ES).

Laikykitės jūsų šalyje galiojančių taisyklių, kuriomis reglamentuojamas atskiras elektros ir elektronikos gaminių surinkimas. Tinkamai išmetus galima nuo neigiamų pasekmių apsaugoti aplinką ir žmonių sveikatą.

## Jūsų stalinis ventiliatorius

### Gaminio apžvalga

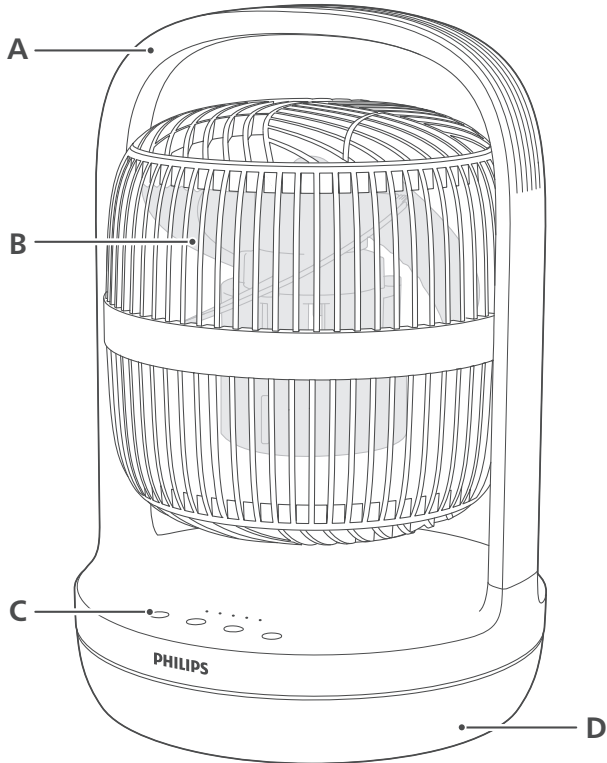

A Rankenėlė

B Ventiliatoriaus mentė

C Valdymo mygtukai

D Ventiliatoriaus pagrindas

## Valdiklių apžvalga

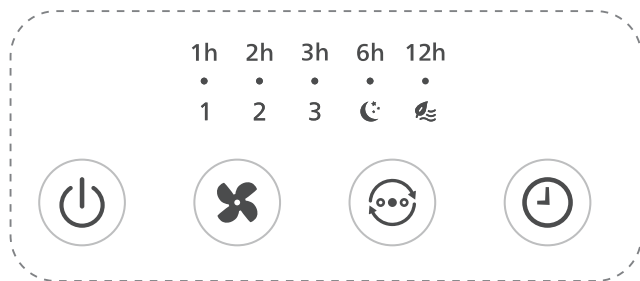

 Maitinimo įjungimo / išjungimo mygtukas

 Ventiliatoriaus greičio pasirinkimo mygtukas

 Laikmačio mygtukas

 Režimo pasirinkimo mygtukas

1, 2, 3 Ventiliatoriaus greičio indikatorius

1h Laiko indikatorius

 Miego režimo indikatorius

 Natūralaus vėjelio režimo indikatorius

## Pradžia

### Prieš naudojant pirmą kartą

**Prieš pirmą kartą naudodami nuimkite nuo ventiliatoriaus visas pakuotes.**

Iš pradžių ventiliatoriaus mentė yra nukreipta į viršų. Prieš naudodami pirmą kartą, nustatykite ventiliatorių tinkamu kampu, pvz., į priekį.

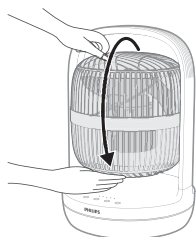

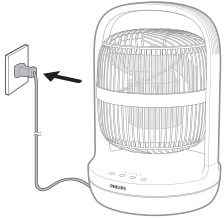

# Stalinio ventiliatoriaus naudojimas

## Ijungimas ir išjungimas

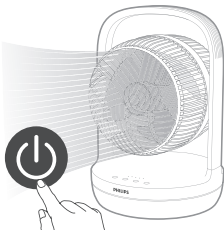

1 Įkiškite kištuką į maitinimo lizdą.



2 Paspauskite  mygtuką, kad įjungtumėte ventiliatorių. Prietaisas pypiteli vieną kartą.

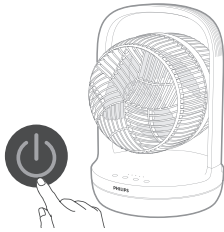

3 Paspauskite mygtuką  dar kartą, jei norite ventiliatorių išjungti.

## Ventiliatoriaus greičio keitimas

- Paspaudę mygtuką , galite pasirinkti 1, 2 arba 3 ventiliatoriaus greitį.

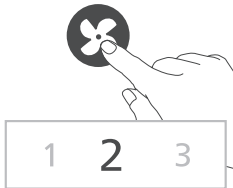

## Režimo pasirinkimas

- Paspaudę mygtuką , galite pasirinkti **miego režimą** arba **natūralaus vėjelio režimą**.

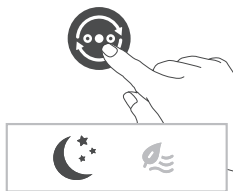

**Miego režimas (C):** Naudodami miego režimą naktį miegokite vėsiau ir ramiau. Veikiant šiuo režimu, per 30 min. palaipsniui mažinamas ventiliatoriaus greitis iki mažiausio nustatymo, kad lengviau natūraliai užmigtumėte ir drauge būtų taupoma energija.

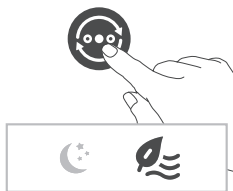

**Natūralaus vėjelio režimas (☘):** Ventiliatoriaus greitis didinamas ir mažinamas siekiant imituoti natūralų oro judėjimą, kad patalpoje jaustumėte gaivų ir švelnų vėjo pojūtį.

## Laikmačio funkcijos naudojimas

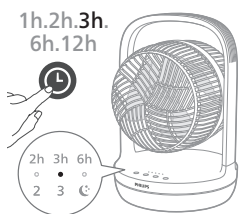

Norėdami pasirinkti ventiliatoriaus įjungimo arba išjungimo režimą, kelis kartus paspauskite mygtuką ir pasirinkite valandų skaičių: 1, 2, 3, 6 arba 12. Laikmačiui baigus skaičiuoti laiką, ventiliatorius automatiškai nustos arba pradės veikti.

Pasibaigus nustatytam laikmačio laikui:

### Kai ventiliatorius išjungtas

- Ventiliatorius bus automatiškai įjungtas.

### Kai ventiliatorius įjungtas

- Ventiliatorius bus automatiškai išjungtas.

## Pasvirimas

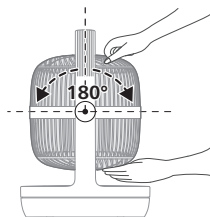

Rankiniu būdu galite reguliuoti ventiliatoriaus pasvirimą iki 180 laipsnių kampu vertikaliai.

## Valymas ir priežiūra

**Prieš valydami prietaisą visada jį išjunkite iš elektros tinklo.**

**Prietaiso niekada nemerkitė į vandenį arba kitą skystį.**

Valydami bet kurias prietaiso dalis niekada nenaudokite abrazyvinių, agresyvių ar degių valymo priemonių, pvz., baliklio ar alkoholio.

Reguliariai valykite ventiliatorius išorę, kad nesikauptų dulės.

- Naudokite minkštą, sausą šluostę prietaiso išorei bei oro išleidimo angai valyti.

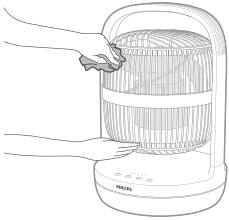

## Laikymas

- 1 Išjunkite prietaisą ir atjunkite jį nuo elektros lizdo.
- 2 Prietaiso valymas.
- 3 Laikykite prietaisą vėsioje, sausoje vietoje.
- 4 Išvalę visada kruopščiai nusiplaukite rankas.

## Trikčių diagnostika ir šalinimas

Šiame skyriuje trumpai aprašomos dažniausios problemos, kurios kyla naudojant šį prietaisą. Jei negalite išspręsti problemos naudodamiesi toliau pateikta informacija, kreipkitės į savo šalies klientų aptarnavimo centrą.

Problema	Galimas sprendimas
Ventiliatorius neįsijungia arba neišsijungia.	<p>Jei prietaiso negalima įjungti, įsitinkinkite, kad tinkamai prijungtas maitinimo kištukas arba pabandykite naudoti kitą maitinimo lizdą.</p> <p>Jei prietaisas vis tiek neveikia, kreipkitės į savo šalies klientų aptarnavimo centrą.</p>
Ventiliatorius neišpučia pakankamai oro arba pučia labai silpnai.	Įsitinkinkite, kad prietaise nustatytas didžiausias ventiliatoriaus greitis, skirtas didžiausiai oro cirkuliacijai užtikrinti. Leiskite prietaisui cirkuliuoti visą patalpos orą. Tai gali trukti kelias minutes.
Iš ventiliatorius sklinda keistas arba degėsių kvapas.	Įsitinkinkite, kad visos oro įleidimo ir išleidimo grotelės neužblokuotos.
	Prietaisą naudojant pirmus kelis kartus gali sklisti plastiko kvapas. Tai normalu, jei prietaisas yra naujas. Tačiau, jei iš prietaiso sklinda degėsių kvapas, išjunkite prietaisą ir nedelsdami atjunkite jį nuo elektros lizdo. Tada kreipkitės į savo šalies klientų aptarnavimo centrą.

Ventiliatorius veikia per garsiai.

Kuo didesnis prietaiso ventiliatoriaus greičio nustatymas, tuo garsiau jis veikia. Nustatykite mažesnį ventiliatoriaus greitį ir triukšmas bus mažesnis.

Jei kas nors įkrenta į oro išleidimo angą, tai taip pat gali sukelti neįprastai garsų triukšmą. Nedelsdami išjunkite prietaisą ir ištraukite pašalinius daiktus iš prietaiso.

Jei girdite neįprastą garsą, kreipkitės į savo šalies klientų aptarnavimo centrą.

Miego režimu prietaisas veikia garsiai.

Siekiant optimizuoti vėsinimo našumą miego režimu, pirmąsias 30 min. ventiliatorius veikia didesniu greičiu, tada greitis palaipsniui sumažinamas. Atitinkamai mažėja ir triukšmas. Taip pat galite pasirinkti mažiausią ventiliatoriaus greitį, kad būtų užtikrintas pastovus oro srautas ir mažesnis garso lygis.

Ventiliatoriaus pagrindas yra nestabilus arba vibruojantis.

Patikrinkite, ar prietaisas pastatytas ant plokščių grindų ar paviršiaus.

Patikrinkite, ar po prietaisu nėra pašalinių daiktų.

## Garantija ir pagalba

„Versuni“ siūlo dviejų metų garantiją šiam gaminiui po jo pirkimo. Garantija negalioja, jei defektas atsirado dėl netinkamo naudojimo ar prastos priežiūros. Mūsų garantija nepaveikia jūsų kaip vartotojo įstatyminių teisių. Prireikus daugiau informacijos arba norėdami pasinaudoti garantija, aplankykite mūsų žiniatinklio svetainę [www.philips.com/support](http://www.philips.com/support).

# Fontos

A készülék első használata előtt figyelmesen olvassa el a használati útmutatót, és őrizze meg későbbi használatra.

## Veszély

- Az áramütés és tűz elkerülése érdekében ügyeljen, hogy a készülékbe ne kerüljön folyadék vagy tűzveszélyes tisztítószer.

## Figyelmeztetés

- A készüléket 8 éven felüli gyermekek, illetve csökkent fizikai, érzékelési vagy szellemi képességekkel rendelkező, vagy a készülék működtetésében járatlan személyek is használhatják, amennyiben ezt felügyelet mellett teszik, illetve ismerik a készülék biztonságos működtetésének módját és az azzal járó veszélyeket.
- A 3 évesnél fiatalabb gyermekeket távol kell tartani, hacsak nem felügyelik őket folyamatosan.
- Ne engedje, hogy gyermekek játsszanak a készülékkel.
- Gyermekek felügyelet nélkül nem tisztíthatják a készüléket és nem végezhetnek karbantartást rajta.
- Ügyeljen arra, hogy működés közben ne szívja be a függönyöket vagy más tárgyakat a ventilátor.
- Az áramütés, a fizikai sérülések és a tűz elkerülése érdekében ne nyúljon az ujjával, pálcikával vagy más tárggyal a gépbe.
- Ne használja a készüléket gázkészülék vagy kandalló közelében.
- Ne permetezzen gyúlékony anyagokat, pl. rovarirtót vagy illatosítót a készülék közelében.
- Ha a hálózati kábel meghibásodott, a kockázatok elkerülése érdekében Philips szakszervizben vagy hivatalos szakszervizben ki kell cserélni.

## Vigyázat!

- Mindig száraz, stabil és vízszintes felületen tárolja és használja a készüléket.
- Ne használja a készüléket magas páratartalmú környezetben, például fürdőszobában, WC-ben, konyhában, úszómedence mellett vagy bármilyen kültéri környezetben.
- Mindig húzza ki a fali aljzatból a készülék hálózati csatlakozódugóját, ha el szeretné mozdítani a készüléket, meg szeretné tisztítani, vagy egyéb karbantartást szeretne végezni rajta. Összeszerelés után ne távolítsa el a védőelemeket használat vagy tisztítás közben.
- A készülék csak háztartási használatra alkalmas, normál működési körülmények között.
- Tartsa a terméket távol a tűztől, és ne tegye ki őket közvetlen napfénynek vagy magas hőmérsékletnek.
- Tartsa távol a hosszú haját a működő készüléktől, hogy megakadályozza a beakadását.

## Elektromágneses mezők (EMF)

A készülék megfelel az elektromágneses terekre érvényes vonatkozó szabványoknak és előírásoknak.

## Újrahasznosítás



Ez a szimbólum azt jelenti, hogy a termék nem kezelhető normál háztartási hulladékként (2012/19/EU).

Kövesse az országában érvényes, az elektromos és elektronikus készülékek hulladékkezelésére vonatkozó jogszabályokat. A megfelelő hulladékkezelés segítséget nyújt a környezettel és az emberi egészséggel kapcsolatos negatív következmények megelőzésében.



# Az asztali ventilátora

## A termék rövid bemutatása

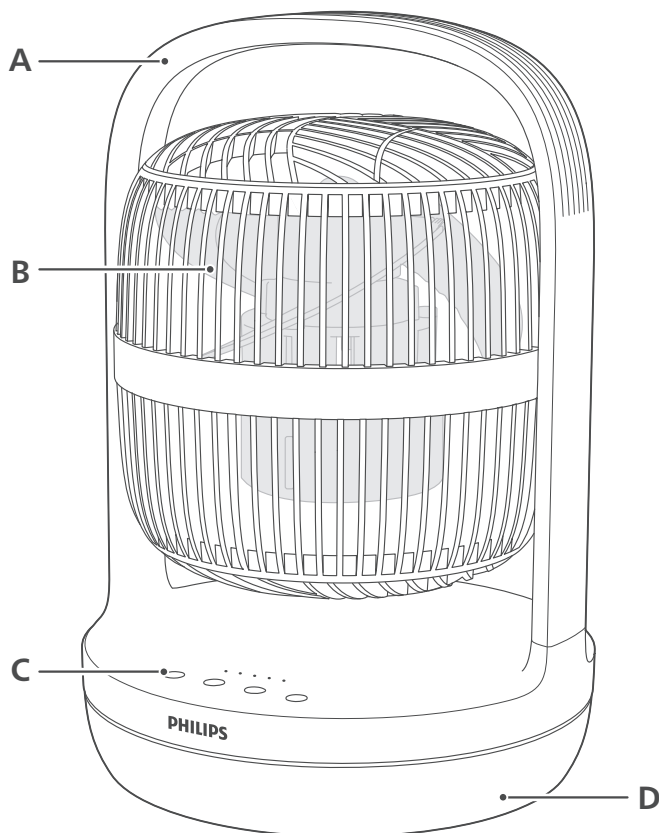

**A** Markolat





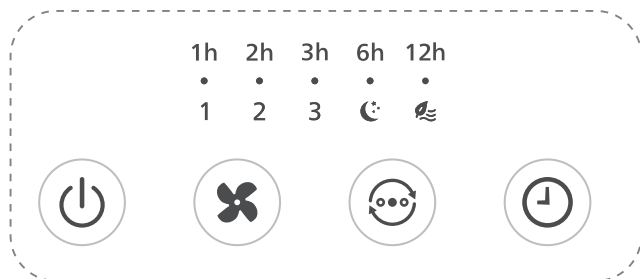

**C** Kezelőgombok

**B** Ventilátorlapát

**D** Ventilátor talpa

## Vezérlőszervek áttekintése



	Be-/kikapcsoló gomb		Ventilátor fordulatszámának gombja
	Időzítő gomb		Üzem módváltató gomb
1, 2, 3	Ventilátor sebesség-jelző	1h	Időzítő kijelzője
	Alvó üzemmód jelzőfénye		Természetes szellő üzemmód visszajelző

## Bevezetés

### Teendők az első használat előtt

**Az első használat előtt távolítsa el a ventilátor összes csomagolását.**

A ventilátorlapátot kezdetben felfelé fordítva kell elhelyezni. Az első használat előtt állítsa be a ventilátort a megfelelő szögbe, például előrefelé.

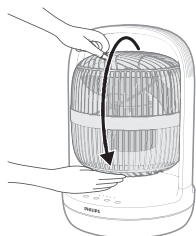

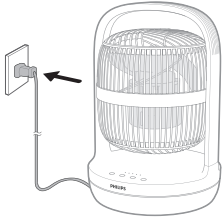

# Az asztali ventilátor használata

## Be- és kikapcsolás

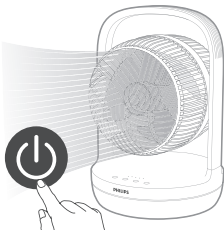

- 1 Csatlakoztassa a hálózati dugót a csatlakozóaljzatba.



- 2 A ventilátor bekapcsolásához nyomja meg a(z)  gombot. A készülék egy hangjelzést ad.

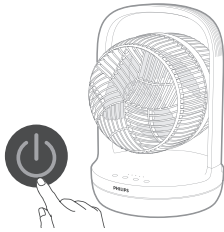

- 3 A ventilátor kikapcsolásához nyomja meg ismét a(z)  gombot.

## A ventilátorsebesség módosítása

- A(z)  gomb megnyomásával kiválaszthatja az 1. ventilátorsebességet, a 2. ventilátorsebességet vagy a 3. ventilátorsebességet.

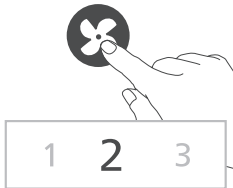

## Üzem módváltás

- A(z)  gomb megnyomásával választhatja az **Alvó üzemmódot** vagy a **Természetes szellő üzemmódot**.

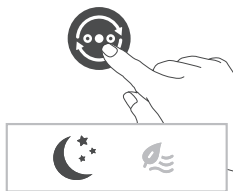

**Alvó üzemmód (☾):** Tapasztalja meg a hús és békés éjszakai alvás élményét az Alvó üzemmódnak köszönhetően. Ez az üzemmód 30 perc alatt fokozatosan a minimálisra csökkenti a ventilátor fordulatszámát, így segít természetes módon elaludni, miközben takarékoskodik az energiával.

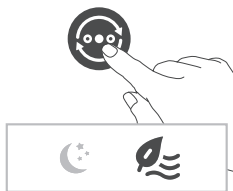

**Természetes szellő üzemmód (☼):** A levegő természetes mozgását utánozva növeli vagy csökkenti a ventilátor fordulatszámát, és a szabadtéri szellő frissítő érzését teremti meg a helyiségben.

## Az időzítő funkció használata



Nyomja meg többször a(z)  gombot az 1, 2, 3, 6 vagy 12 óra közötti választáshoz, amikor a ventilátor be van kapcsolva. Amint az idő lejár, a ventilátor vagy leáll, vagy automatikusan kezd működni.

A beállított idő letelte után:

**Ha a ventilátor ki van kapcsolva**

- A ventilátor automatikusan bekapcsol.

**Ha a ventilátor be van kapcsolva**

- A ventilátor automatikusan kikapcsol.

## Oszcilláció

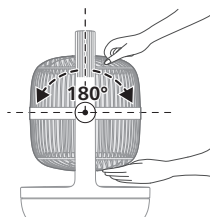

A ventilátort manuálisan beállíthatja úgy, hogy akár 180 fokban függőleges irányban rezegjen.

## Tisztítás és karbantartás

**Tisztítás előtt mindig húzza ki a készülék hálózati dugóját a fali aljzattól.**

**Soha ne merítse a készüléket vízbe vagy más folyadékba.**

A készülék alkatrészeinek tisztításához soha ne használjon súrolószert, valamint agresszív vagy gyúlékony tisztítószerket, pl. fehérítőt vagy alkoholt.

A por lerakódásának megelőzése érdekében rendszeresen tisztítsa meg a ventilátor külsejét.

- Puha, száraz ruhával törölje át a készülék külsejét és a levegőkimeneti nyílást.

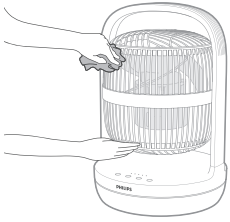

## Tárolás

- 1 A kikapcsolás után húzza ki a készüléket a hálózati aljzattól.
- 2 Tisztítsa meg a készüléket.
- 3 Tárolja a készüléket hűvös, száraz helyen.
- 4 A készülék tisztítása után mindig alaposan mosson kezet.

## Hibaelhárítás

Ez a fejezet részletesen foglalkozik a készülékkel kapcsolatban leggyakrabban felmerülő problémákkal. Ha a hibát az alábbi útmutató segítségével nem tudja elhárítani, forduljon a helyi vevőszolgálathoz.

Probléma	Lehetséges megoldás
A ventilátor nem kapcsol be vagy ki.	Ha a készüléket nem lehet bekapcsolni, ellenőrizze, hogy a hálózati csatlakozó megfelelően van-e csatlakoztatva, vagy próbáljon meg egy másik hálózati aljzattal.
A ventilátor nem fúj elég levegőt, vagy nagyon gyenge a teljesítménye.	Ha a készülék továbbra sem működik, forduljon az országában működő vevőszolgálathoz.  A maximális levegőkeringetés érdekében győződjön meg arról, hogy a készülék a legmagasabb fokozatra legyen állítva. Hagyja, hogy a készülék teljesen átkeringesse a levegőt a szobában, ami eltarthat néhány percig.
A ventilátor furcsa/égett szagot bocsát ki.	Gondoskodjon arról, hogy az összes levegőbemeneti és -kimeneti rács szabad legyen.  Előfordulhat, hogy az első néhány használat alkalmával a készülék műanyagszagot bocsát ki. Ez új készülék esetében normális jelenség. Ugyanakkor ha a készülék égett szagot áraszt, azonnal kapcsolja ki és húzza ki csatlakozódugóját a hálózati aljzattól, majd lépjen kapcsolatban az országában működő vevőszolgálattal.

A ventilátor túl zajos.

Minél magasabbra állítja a készüléken a ventilátor fordulatszámát, annál hangosabb lesz. Állítson be alacsonyabb fordulatszámot, és csökkenni fog a zaj.

Az is rendellenesen nagy hanggal járhat, ha valami beleesik a levegőkiminti nyílásba. Azonnal kapcsolja ki a készüléket, és vegye ki belőle az idegen tárgyakat.

Ha rendellenes hang hallható, vegye fel a kapcsolatot az adott ország Vevőszolgálatával.

A készülékem hangos Alvó üzemmódban.

Az Alvó üzemmód optimális hűtési teljesítménye érdekében a ventilátor magasabb fokozaton működik az első 30 percben, majd a sebesség ezután fokozatosan csökken. A zaj ennek megfelelően csökken. Emellett a legalacsonyabb fokozat kiválasztásával egyenletes légáramlást és alacsonyabb zajszintet érhet el.

A ventilátor talpa billeg vagy rezeg.

Ellenőrizze, hogy a készülék lapos felületen áll-e.

Ellenőrizze, nincsenek-e idegen tárgyak a készülék alatt.

## Garancia és terméktámogatás

A Versuni a vásárlás után két év jótállást ad a termékre. Ez a garancia nem érvényes, ha a hiba helytelen használatra vagy nem megfelelő karbantartásra vezethető vissza. Ez a jótállás nem érinti az Ön törvény adta fogyasztói jogait. További információért vagy a jótállás érvényesítéséhez látogasson el webhelyünkre: [www.philips.com/support](http://www.philips.com/support).

# Belangrijk

Lees deze gebruiksaanwijzing zorgvuldig door voordat u het apparaat gaat gebruiken. Bewaar de gebruiksaanwijzing om deze zo nodig later te kunnen raadplegen.

## Gevaar

- Zorg ervoor dat er geen vloeistoffen of ontvlambare schoonmaakmiddelen in het apparaat komen. Zo voorkomt u elektrische schokken en/of brandgevaar.

## Waarschuwing

- Dit apparaat kan worden gebruikt door kinderen vanaf 8 jaar en door personen met verminderde lichamelijke, zintuiglijke of geestelijke capaciteiten of weinig ervaring en kennis, mits zij toezicht of instructie hebben ontvangen aangaande veilig gebruik van het apparaat, en zij de gevaren van het gebruik begrijpen.
- Kinderen jonger dan 3 jaar mogen niet in de buurt komen, tenzij zij voortdurend onder toezicht staan.
- Kinderen mogen niet met het apparaat spelen.
- Reiniging en onderhoud mogen niet zonder toezicht door kinderen worden uitgevoerd.
- Kijk uit dat gordijnen of andere voorwerpen tijdens gebruik niet in de ventilator komen.
- Steek geen vingers, stokjes of andere voorwerpen in het apparaat. Zo voorkomt u elektrische schokken, lichamenlijk letsel of brand.
- Gebruik het apparaat niet in de buurt van apparaten die op gas werken of open haarden.
- Spuit geen brandbare materialen zoals insecticiden of parfum rond het apparaat.
- Als het netsnoer beschadigd is, moet dit worden vervangen door Philips, een door Philips geautoriseerd servicecentrum of personen met vergelijkbare kwalificaties, om gevaar te voorkomen.

## Let op

- Plaats en gebruik het apparaat altijd op een droge, stabiele en horizontale ondergrond.
- Gebruik het apparaat niet in omgevingen met een hoge luchtvochtigheid, zoals badkamers, toiletten, keukens, zwembaden of buitenomgevingen.
- Haal altijd de stekker uit het stopcontact wanneer u het apparaat wilt verplaatsen of schoonmaken, of ander onderhoud wilt plegen. Verwijder na montage de kapjes niet tijdens het gebruik of bij het schoonmaken.
- Het apparaat is uitsluitend bedoeld voor huishoudelijk gebruik bij normale gebruiksomstandigheden.
- Houd het product uit de buurt van vuur en stel ze niet bloot aan direct zonlicht of hoge temperaturen.
- Houd lang haar uit de buurt van het apparaat tijdens gebruik om te voorkomen dat het vast komt te zitten in het apparaat.

## Elektromagnetische velden (EMV)

Dit apparaat voldoet aan de toepasselijke richtlijnen en voorschriften met betrekking tot blootstelling aan elektromagnetische velden.

## Recycling



Dit symbool betekent dat dit product niet bij het gewone huishoudelijke afval mag worden weggegooid (2012/19/EU).

Volg de in uw land geldende regels voor de gescheiden inzameling van elektrische en elektronische producten. Met correcte afvoer voorkomt u negatieve gevolgen voor het milieu en de volksgezondheid.



# Uw tafelventilator

## Productoverzicht

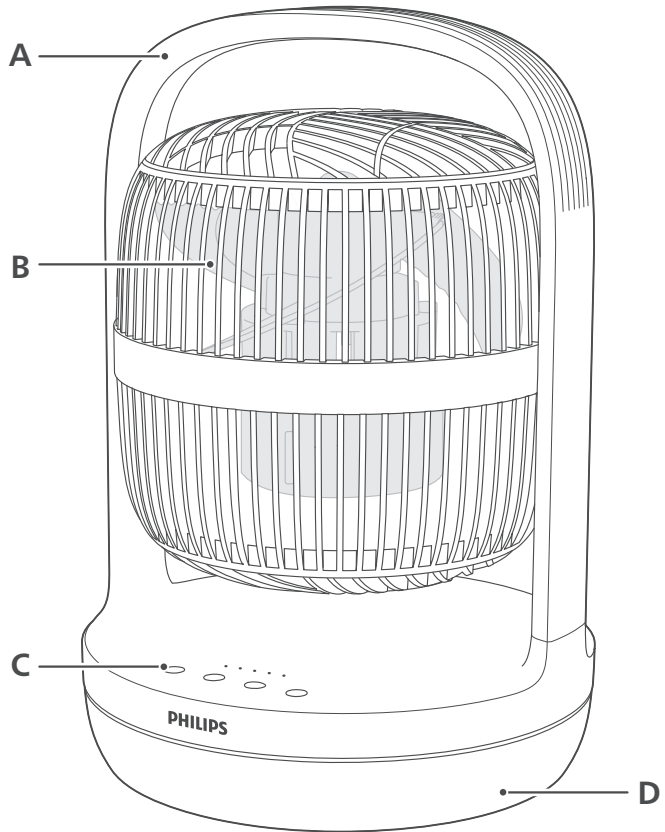

**A** Handgreep





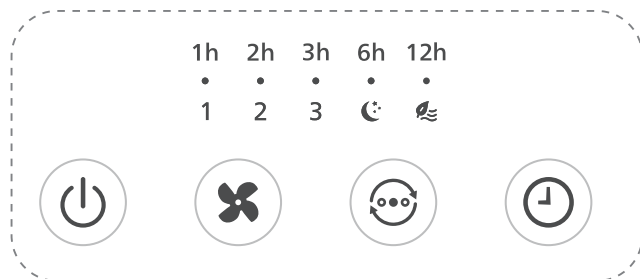

**B** Ventilatorblad

**C** Bedieningsknoppen

**D** Ventilatorvoet

## Overzicht van knoppen



	Aan/uit-knop		Selectieknop voor ventilatorsnelheid
	Timer		Modusselectieknop
1, 2, 3	Indicator ventilatorsnelheid	1h	Indicator timer
	Nachtmodusindicator		Indicator natuurlijke wind

## Aan de slag

### Voor het eerste gebruik

**Verwijder de verpakking van de ventilator voor het eerste gebruik.**

Het ventilatorblad is in eerste instantie naar boven gericht. Voordat u de ventilator voor het eerst gebruikt, moet u deze in een geschikte hoek zetten, bijvoorbeeld met de voorkant naar u toe.

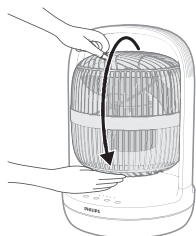

# Uw tafelventilator gebruiken

## In- en uitschakelen

- 1 Steek de stekker in het stopcontact.

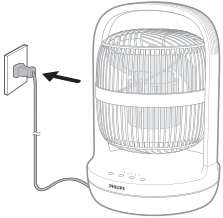

- 2 Druk op de knop  om de ventilator in te schakelen. Het apparaat piept één keer.

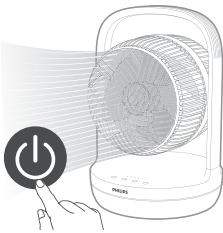

- 3 Raak de knop  opnieuw aan om de ventilator uit te schakelen.

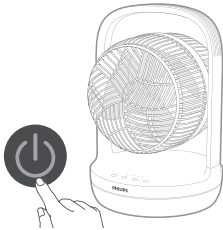

## De ventilatorsnelheid wijzigen

- U kunt met de knop  kiezen tussen ventilatorsnelheid 1, 2 en 3.

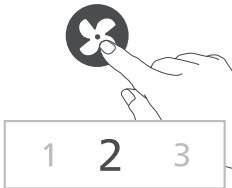

## De modus selecteren

- U kunt met de knop  kiezen tussen de **slaapmodus** en de **modus Natuurlijke wind**.

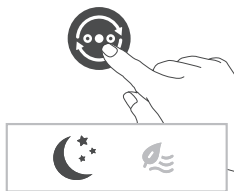

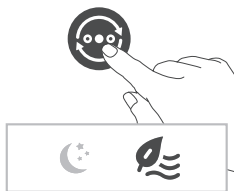

**Slaapmodus (C):** Ervaar een koele en vredige nachtrust met de Stille slaapmodus. In deze modus wordt de ventilatorsnelheid in 30 minuten geleidelijk aan verlaagd naar de laagste stand, zodat u natuurlijk in slaap valt. In deze modus wordt ook energie bespaard.

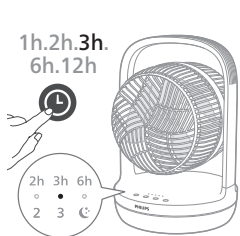

**Natuurlijke windmodus (🌿):** Verandert de ventilatorsnelheid automatisch in een hogere en lagere snelheid om een natuurlijke luchtcirculatie na te bootsen, zodat het lijkt alsof er een verfrissend briesje de kamer binnenkomt.

## De timerfunctie gebruiken



Druk herhaaldelijk op de knop  om te kiezen tussen 1, 2, 3, 6 of 12 uur, wanneer de ventilator aan of uit staat. Wanneer de timer is verstreken, stopt of start de tafelventilator automatisch met werken.

Nadat de ingestelde timertijd is verstreken:

**Wanneer de tafelventilator is uitgeschakeld**

- De ventilator wordt automatisch ingeschakeld.

**Wanneer de tafelventilator is ingeschakeld**

- De tafelventilator wordt automatisch uitgeschakeld.

## Oscillatie

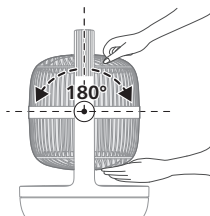

U kunt de ventilator handmatig tot 180 graden verticaal laten oscilleren.

## Schoonmaken en onderhoud

**Haal altijd de stekker uit het stopcontact voordat u het apparaat reinigt.**

**Dompel het apparaat nooit in water of een andere vloeistof.**

Maak het apparaat nooit schoon met schurende, agressieve of brandbare schoonmaakmiddelen zoals bleek of alcohol.

Maak de buitenkant van de ventiator regelmatig schoon om ophoping van stof te voorkomen.

- Gebruik een zachte, droge doek voor het schoonmaken van zowel de buitenkant als de luchtuitlaat van het apparaat.

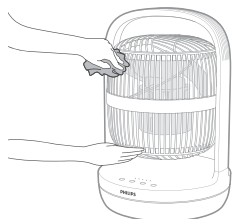

## Opbergen

- 1 Schakel het apparaat uit en haal de stekker uit het stopcontact.
- 2 Het apparaat schoonmaken.
- 3 Bewaar het apparaat op een koele, droge plek.
- 4 Was uw handen altijd grondig na het schoonmaken.

## Problemen oplossen

Dit hoofdstuk behandelt in het kort de problemen die u kunt tegenkomen tijdens het gebruik van uw apparaat. Als u er niet in slaagt het probleem op te lossen met behulp van de onderstaande informatie, neem dan contact op met het Consumer Care Centre in uw land.

### Probleem

### Mogelijke oplossing

De tafelventilator kan niet worden in- of uitgeschakeld.

Als het apparaat niet kan worden ingeschakeld, controleer dan of de stekker correct is aangesloten of sluit het apparaat aan op een ander stopcontact.

Als het apparaat nog niet steeds werkt, neem dan contact op met het Consumer Care Center in uw land.

De tafelventilator genereert een luchtstroom die onvoldoende of erg zwak is.

Zorg ervoor dat het apparaat is ingesteld op de hoogste ventilatorsnelheid voor maximale luchtcirculatie. Laat het apparaat de lucht volledig door de ruimte circuleren. Dit kan enkele minuten duren.

Zorg ervoor dat geen enkel luchtinlaat- en luchtuitlaatrooster geblokkeerd is.

De tafelventilator produceert een vreemde geur/brandlucht.

De eerste paar keer dat het apparaat wordt gebruikt, komt er mogelijk een geur van plastic vrij. Dit is normaal bij een nieuw apparaat. Als er echter brandlucht uit het apparaat komt, schakel dan het apparaat onmiddellijk uit en haal de stekker uit het stopcontact, en neem vervolgens contact op met het Consumer Care Center in uw land.

Mijn ventilator maakt teveel geluid.

Hoe hoger de ventilatorsnelheid van het apparaat is ingesteld, hoe meer geluid het apparaat zal produceren. Bij een lagere ventilatorsnelheid zal het apparaat minder geluid produceren.

---

Als er iets in de luchtuitlaat valt, kan dit ook voor een abnormaal hard geluid zorgen. Schakel het apparaat onmiddellijk uit en verwijder de vreemde voorwerpen uit het apparaat.

---

Als het geluid niet normaal klinkt, neemt u contact op met het Consumer Care Centre in uw land.

---

Het apparaat is luidruchtig in de Stille slaapmodus.

Voor optimale koelprestaties in de Stille slaapmodus werkt de tafelventilator de eerste 30 minuten met een hogere ventilatorsnelheid en wordt de snelheid daarna geleidelijk aan verlaagd. Het geluidsniveau wordt daarop afgestemd en ook verlaagd. U kunt ook de laagste ventilatorsnelheid kiezen voor een consistente luchtstroom en een lager geluidsniveau.

---

De ventilatorvoet is onstabiel of trilt.

Controleer of het apparaat op een vlakke vloer of ondergrond is geplaatst.

---

Controleer of er zich vreemde voorwerpen onder het apparaat bevinden.

---

## Garantie en ondersteuning

Versuni biedt voor dit product een garantie van 2 jaar vanaf de datum van aankoop. Deze garantie is niet geldig als het defect is ontstaan door onjuist gebruik of slecht onderhoud. Onze garantie heeft geen invloed op uw wettelijke rechten als consument. Voor meer informatie of om een garantieclaim in te dienen kunt u terecht op onze website [www.philips.com/support](http://www.philips.com/support).

## Viktig

Les nøye gjennom denne brukerhåndboken før du bruker apparatet, og ta vare på den for senere bruk.

## Fare

- Ikke la det komme væske eller brennbart vaskemiddel inn i apparatet. Det kan forårsake elektrisk støt og/eller brannfare.

## Advarsel

- Dette apparatet kan brukes av barn over åtte år og av personer med nedsatt sanssevne eller fysisk eller psykisk funksjonsevne, eller personer med manglende erfaring eller kunnskap, dersom de får instruksjoner om sikker bruk av apparatet eller tilsyn som sikrer sikker bruk, og hvis de er klar over risikoen.
- Barn under 3 år bør holdes unna med mindre de er under kontinuerlig tilsyn.
- Barn skal ikke leke med apparatet.
- Barn skal ikke utføre rengjøring eller vedlikehold uten tilsyn.
- Pass på at gardiner eller andre gjenstander ikke suges inn i viften under drift.
- Ikke stikk fingre, pinner eller andre gjenstander inn i maskinen for å unngå elektrisk støt, fysisk skade eller brann.
- Du bør ikke bruke apparatet i nærheten av gassdrevne apparater eller peiser.
- Ikke spray brennbar væske, som insektmiddel eller parfyme i nærheten av apparatet.
- Hvis strømforsyningen er ødelagt, må den alltid skiftes ut av Philips, et servicesenter som er godkjent av Philips, eller lignende kvalifisert personell for å unngå farlige situasjoner.

## Forsiktig

- Plasser og bruk alltid apparatet på en tørr, stabil og horisontal overflate.
- Ikke bruk apparatet i omgivelser med høy luftfuktighet, for eksempel på bad, toalett, kjøkken, ved svømmebasseng eller utendørs.
- Koble alltid fra apparatets nettstøpsel under flytting, rengjøring eller annet vedlikehold. Etter montering må du ikke ta av dekslene under bruk eller rengjøring.
- Apparatet er kun ment til bruk i husstander under vanlige driftsforhold.
- Hold produktet unna ild, og ikke utsett dem for direkte sollys eller høye temperaturer.
- Hold langt hår borte fra apparatet for å unngå at håret setter seg fast i apparatet.

## Elektromagnetiske felt (EMF)

Dette apparatet overholder aktuelle standarder og forskrifter om eksponering for elektromagnetiske felt.

## Resirkulering



Dette symbolet betyr at dette produktet ikke må kastes sammen med husholdningsavfall (2012/19/EU).

Følg nasjonale regler for egen innsamling av elektriske og elektroniske produkter. Hvis du kaster produktet på riktig måte, bidrar du til å forhindre negative konsekvenser for helse og miljø.

## Din bordvifte

### Produktoversikt

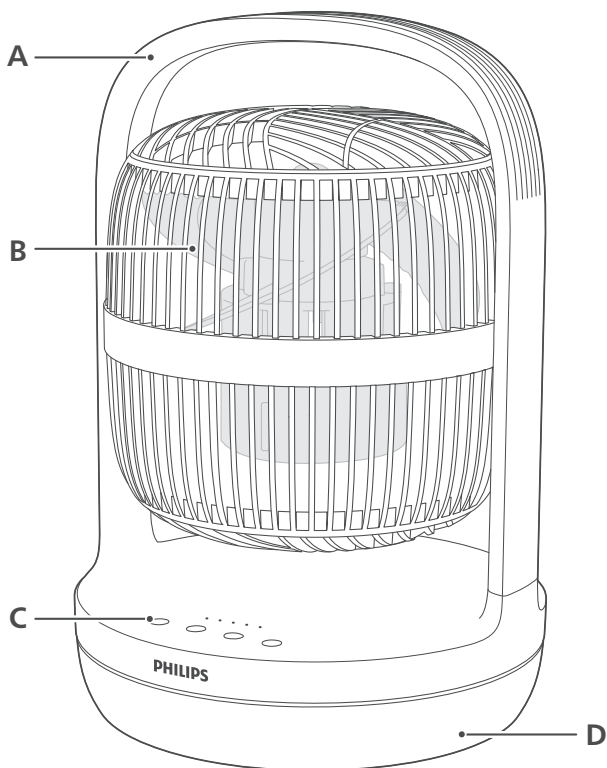



A Håndtak

C Kontrollknapper

B Vifteblad

D Viftesokkel

## Oversikt over kontrollknapper

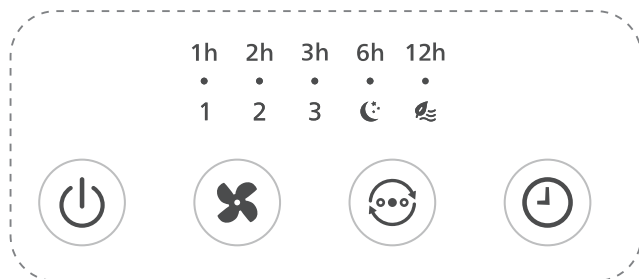

 Av/på-knapp

 Turboknapp for viftehastighet

 Timerknapp

 Knapp for modusvalg

1, 2, 3 Viftehastighetsindikator

1h Timerindikator

 Hivlemodusindikator

 Modusindikator for naturlig bris

## Komme i gang

### Før bruk første gang

**Fjern all emballasjen fra viften før du bruker den for første gang.**

Viftebladet er i utgangspunktet vendt oppover. Før du bruker den for første gang, må du justere viften til en passende vinkel, for eksempel vendt mot forsiden.

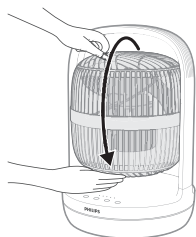

# Bruke bordviften

## Slå av og på

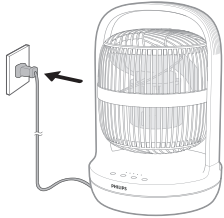

1 Sett støpselet inn i stikkkontakten.

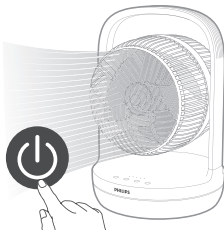

2 Trykk på -knappen for å slå på viften. Apparatet piper kontinuerlig.

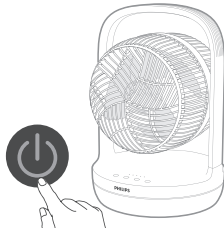

3 Trykk på -knappen på nytt for å slå av viften.

## Slik endrer du viftehastigheten

- Du kan velge viftehastighet 1, viftehastighet 2 eller viftehastighet 3 ved å trykke på -knappen.

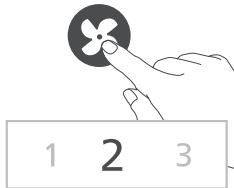

## Velge modus

- Du kan velge **hvilemodus** eller **naturlig bris-modus** ved å trykke på -knappen.

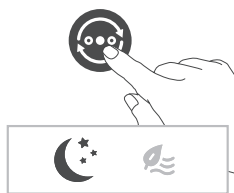

**Hvilemodus (C):** Opplev en kjølig og fredelig natts søvn med hvilemodusen. I denne modusen reduseres viftehastigheten gradvis til den laveste innstillingen i løpet av 30 minutter, noe som kan hjelpe deg å sovne naturlig samtidig som viften sparer energi.

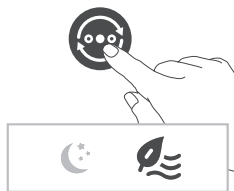

**Naturlig bris-modus (E):** Justerer viftehastigheten opp og ned for å etterligne luftens naturlige bevegelse og skape den forfriskende følelsen av en utendørs bris i rommet.

## Bruke funksjonen for tidsstyring



Trykk på ⌚-knappen gjentatte ganger for å velge mellom 1, 2, 3, 6 eller 12 timer når viften er på eller av. Når timeren slutter, stopper eller starter viften automatisk.

Etter at innstilt timer er avsluttet:

### Når viften er av

- Viften slås på automatisk.

### Når viften er på

- Viften slås av automatisk.

## Svingning

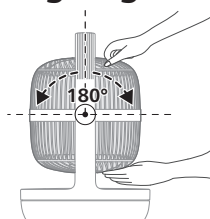

Du kan justere viften manuelt for å svinge opptil 180 grader vertikalt.

## Rengjøring og vedlikehold

**Trekk alltid ut støpselet før du rengjør apparatet.**

### Senk aldri apparatet ned i vann eller annen væske.

Bruk aldri skuremidler, sterke eller brennbare rengjøringsmidler som blekemidler eller alkohol til å rengjøre noen deler av apparatet.

Rengjør utsiden av viften regelmessig for å hindre at det samler seg støv.

- Rengjør både utsiden samt luftuttaket på apparatet med en myk og tørr klut.

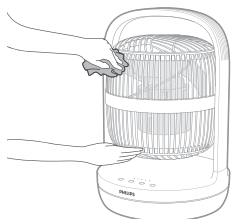

## Oppbevaring

- 1 Slå av apparatet og koble støpselet fra stikkkontakten.
- 2 Rengjør apparatet.
- 3 Oppbevar apparatet på et kjølig og tørt sted.
- 4 Vask alltid hendene grundig etter rengjøring.

## Feilsøking

Dette kapitlet oppsummerer de vanligste problemene du kan oppleve med apparatet. Hvis du ikke får løst problemet med informasjonen under, kontakter du forbrukerstøtten der du bor.

### Problem

### Mulig løsning

Viften slår seg ikke av eller på.

Hvis apparatet ikke kan slås på, kontrollerer du at strømadapteren er koblet riktig til eller prøver en annen stikkontakt.

Hvis apparatet fortsatt ikke virker, må du kontakte forbrukerstøtten i landet der du bor.

Viften avgir ikke en tilstrekkelig mengde luft eller bare en svært svak luftstrøm.

Kontroller at apparatet er stilt inn på høyeste viftehastighet for å få maksimal luftsirkulasjon. La apparatet sirkulere luften i hele rommet. Dette kan ta noen minutter.

Kontroller at alle luftinntaks- og uttaksgitrene ikke er tilstoppet.

Viften avgir en merkelig/brent lukt.

De første gangene du bruker apparatet, kan det avgir plastlukt. Dette er normalt på et nytt apparat. Hvis apparatet imidlertid avgir en brennende lukt, må du slå av apparatet og trekke ut støpselet umiddelbart. Ta kontakt med forbrukerstøtten i landet der du bor.

Viften støyer for mye.

Desto høyere viftehastighetsinnstillingen på apparatet er, desto høyere blir støyen. Stiller du inn på lavere viftehastighet, vil støyen bli redusert.

Hvis noe faller inn i luftuttaket, kan det også føre til unormal høy lyd. Slå av apparatet umiddelbart og få fremmedlegemene ut av apparatet.

Hvis du hører en unormal lyd, må du ta kontakt med forbrukerstøtten i landet du bor i.

Apparatet er støyende i hvilemodus.

Slik optimaliserer du kjøleytelsen i hvilemodus: Viften går med en høyere viftehastighet de første 30 minuttene og avtar gradvis til en lavere viftehastighet. Støyen reduseres tilsvarende. Du kan også velge den laveste viftehastigheten for å få en fast luftstrøm og lavere lydnivå.

Sokkelen på viften vakler eller vibrerer.

Kontroller at apparatet er plassert på et plant underlag.

Undersøk om det er fremmedlegemer under apparatet.

## Garanti og støtte

Versuni tilbyr en 2-års garanti på dette produktet etter kjøp. Denne garantien er ikke gyldig hvis en defekt oppstår grunnet uriktig bruk eller dårlig vedlikehold. Garantien vår påvirker ikke lovfestede retter du har som forbruker. Hvis du vil vite mer eller benytte deg av garantien, går du til nettstedet vårt

**[www.philips.com/support](http://www.philips.com/support)**.

## Ważne

Przed rozpoczęciem korzystania z urządzenia zapoznaj się dokładnie z jego instrukcją obsługi. Instrukcję należy też zachować na przyszłość.

## Niebezpieczeństwo

- Nie wolno dopuścić do dostania się płynów ani łatwopalnych detergentów do wnętrza urządzenia, gdyż może to doprowadzić do porażenia prądem i/lub pożaru.

## Ostrzeżenie

- Niniejsze urządzenie może być użytkowane przez dzieci w wieku co najmniej 8 lat i przez osoby o obniżonych możliwościach fizycznych, umysłowych i osoby o braku doświadczenia i znajomości urządzenia, jeżeli zapewniony zostanie nadzór lub instruktaż odnośnie do użytkowania urządzenia w bezpieczny sposób, tak aby związane z tym zagrożenia były zrozumiałe.
- Dzieci nie powinny bawić się urządzeniem.
- Dzieci bez nadzoru nie powinny wykonywać czyszczenia i konserwacji urządzenia.
- Należy uważać, aby zasłony lub inne przedmioty nie zostały zassane do wentylatora podczas pracy.
- Aby uniknąć porażenia prądem, obrażeń ciała lub pożaru, nie wkładaj do urządzenia palców, pałeczek ani innych przedmiotów.
- Nie używaj urządzenia w pobliżu instalacji gazowych i kominków.
- Nie rozpylaj wokół urządzenia palnych materiałów, takich jak środki owadobójcze lub zapachowe.
- Ze względów bezpieczeństwa wymiana uszkodzonego przewodu zasilającego musi zostać wykonana przez autoryzowane centrum serwisowe firmy Philips lub odpowiednio wykwalifikowaną osobę.

## Ostrzeżenie

- Zawsze ustawiaj urządzenie i korzystaj z niego na suchej, stabilnej i płaskiej powierzchni.
- Nie używaj urządzenia w miejscach o wysokiej wilgotności, takich jak łazienka, toaleta, kuchnia, basen lub na zewnątrz.
- Zawsze odłączaj urządzenie od zasilania przed przystąpieniem do jego przeniesienia, czyszczenia lub przeprowadzania innych czynności konserwacyjnych. Po zamontowaniu nie należy zdejmować osłon podczas użytkowania lub czyszczenia.
- Urządzenie jest przeznaczone wyłącznie do użytku domowego w normalnych warunkach pracy.
- Produkt należy chronić przed ogniem i nie wystawiać go na bezpośrednie działanie promieni słonecznych lub wysokich temperatur.
- Długie włosy należy trzymać z dala od pracującego urządzenia, aby uniknąć ich zaplątania.

## Pola elektromagnetyczne (EMF)

To urządzenie jest zgodne z obowiązującymi normami i przepisami dotyczącymi narażenia na działanie pól elektromagnetycznych.

## Recykling



Ten symbol oznacza, że produktów elektrycznych po okresie ich użytkowania, nie można wyrzucać wraz z innymi odpadami pochodzącymi z gospodarstw domowych. Użytkownik ma obowiązek oddać zużyty produkt do podmiotu prowadzącego zbieranie zużytego sprzętu elektrycznego i elektronicznego, tworzącego system zbierania takich odpadów - w tym do odpowiedniego sklepu, lokalnego punktu zbiórki lub jednostki gminnej. Zużyty sprzęt może mieć szkodliwy wpływ na środowisko i zdrowie ludzi z uwagi na potencjalną zawartość niebezpiecznych substancji, mieszanin oraz części składowych. Gospodarstwo

domowe spełnia ważną rolę w przyczynianiu się do ponownego użycia i odzysku surowców wtórnych, w tym recyklingu zużytego sprzętu. Na tym etapie kształtuje się postawy, które wpływają na zachowanie wspólnego dobra jakim jest czyste środowisko naturalne.

# Wentylator stołowy

## Opis produktu

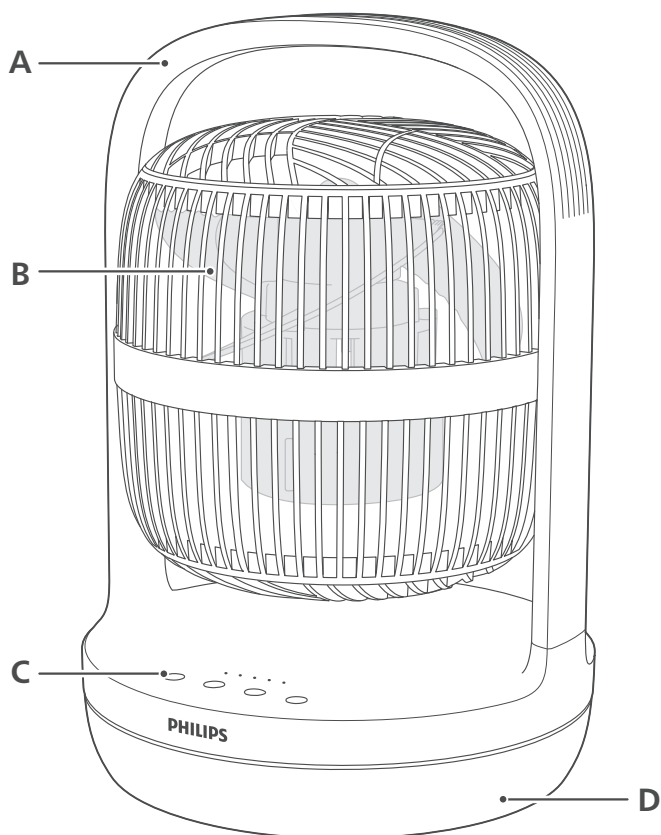

**A** Uchwyt

**B** Skrzydło wentylatora



**C** Przyciski sterowania

**D** Podstawa wentylatora

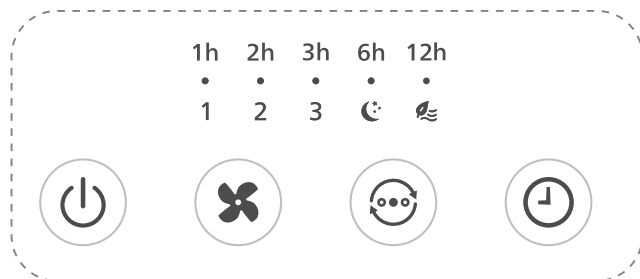

## Elementy sterowania



	Wyłącznik zasilania		Przycisk wyboru prędkości wentylatora
	Przycisk zegara programowanego		Przycisk wyboru trybu
1, 2, 3	Prędkość wentylatora	1h	Wskaźnik zegara programowanego
	Wskaźnik trybu snu		Tryb wiatru naturalnego

## Czynności wstępne

### Przed pierwszym użyciem

**Przed rozpoczęciem korzystania z wentylatora zdejmij z niego całe opakowanie.**

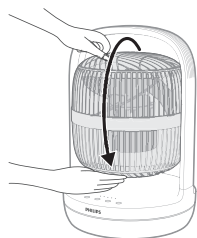



Skrzydło wentylatora jest początkowo skierowane do góry. Przed pierwszym użyciem należy ustawić wentylator pod odpowiednim kątem — czyli tak, aby był skierowany do przodu.

# Używanie wentylatora stołowego

## Włączanie i wyłączenie

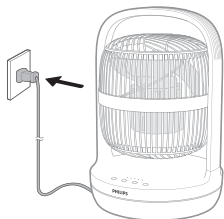
- 1 Podłącz wtyczkę do gniazdka elektrycznego.



- 2 Aby włączyć wentylator, naciśnij przycisk . Urządzenie wyemituje jeden sygnał dźwiękowy.

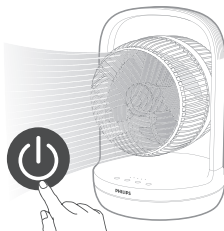

- 3 Aby wyłączyć wentylator, ponownie naciśnij przycisk .

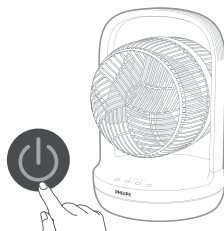

## Zmiana prędkości wentylatora

- Naciskając przycisk  możesz zmienić tryb wentylatora na jeden z następujących trybów: prędkość wentylatora 1, prędkość wentylatora 2, prędkość wentylatora 3.

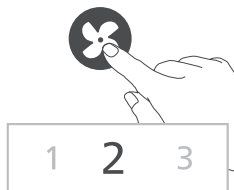

## Wybór trybu

- Naciskając przycisk  możesz wybrać **Tryb sen** lub **Tryb wiatru naturalnego**.

**Tryb snu (☾):** umożliwia oddychanie chłodnym powietrzem podczas niezmaconego snu. Ten tryb stopniowo zmniejsza prędkość wentylatora do najniższego ustawienia w ciągu 30 minut, pomagając w naturalny sposób zasnąć i jednocześnie oszczędzać energię.

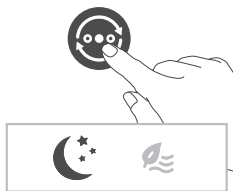

**Tryb wiatru naturalnego (🌿):** reguluje zmiennie prędkość wentylatora, imitując naturalny przepływ powietrza i wypełnia pokój orzeźwiajączą bryzą.

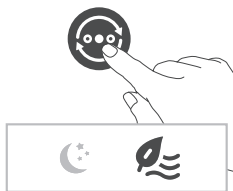

## Korzystanie z zegara programowanego

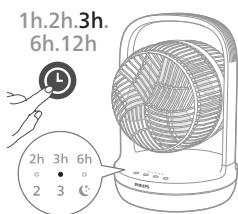

Możesz ustawić czas, po którym wentylator ma się włączyć lub wyłączyć. Wystarczy wybrać za pomocą przycisku 🕒 jedną spośród dostępnych opcji godzinowych: 1, 2, 3, 6 lub 12 godz. Wentylator automatycznie włączy lub wyłączy się po odmierzeniu wybranego czasu.

Po zakończeniu odmierzenia czasu:

**Gdy wentylator jest wyłączony:**

- włączy się automatycznie.

**Gdy wentylator jest włączony:**

- wyłączy się automatycznie.

## Oscylacja

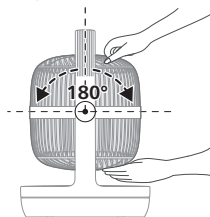

Wentylator można ręcznie ustawić, aby oscylował w pionie w maksymalnym zakresie 180 stopni.

## Czyszczenie i konserwacja

Zanim zaczniesz czyścić urządzenie, zawsze wyjmij wtyczkę z gniazdka elektrycznego.

**Nigdy nie zanurzaj urządzenia w wodzie ani innym płynie.**

Do czyszczenia urządzenia nie używaj ściernych, żrących ani łatwopalnych środków czyszczących.

Zewnętrzną część wentylatora należy regularnie czyścić, aby zapobiec gromadzeniu się kurzu.

- Do czyszczenia części zewnętrznej oraz wylotu powietrza urządzenia używaj miękkiej, suchej szmatki.

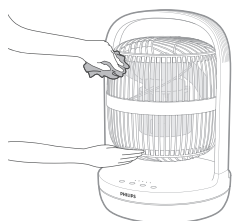

## Przechowywanie

- 1 Wyłącz urządzenie i wyjmij jego wtyczkę z gniazdka elektrycznego.
- 2 Wyczyść urządzenie.
- 3 Przechowuj urządzenie w chłodnym i suchym miejscu.
- 4 Zawsze dokładnie umyj ręce po czyszczeniu.

## Rozwiązywanie problemów

W tym rozdziale opisano najczęstsze problemy, z którymi można się zetknąć, korzystając z urządzenia. Jeśli poniższe wskazówki okażą się niewystarczające do rozwiązania problemu, skontaktuj się z Centrum Obsługi Klienta w swoim kraju.

### Problem

### Możliwe rozwiązanie

Wentylator nie włącza lub nie wyłącza się.

Jeśli nie można włączyć urządzenia, sprawdź, czy zasilacz jest podłączony prawidłowo lub spróbuj podłączyć go do innego gniazdka elektrycznego.

Jeśli urządzenie nadal nie działa, skontaktuj się z lokalnym Centrum Obsługi Klienta w swoim kraju.

Nawiew powietrza z wentylatora jest niewystarczający lub bardzo słaby.

Upewnij się, że urządzenie jest ustawione na najwyższą prędkość wentylatora, aby zapewnić maksymalną cyrkulację powietrza. Pozwól urządzeniu całkowicie rozprowadzić powietrze w całym pomieszczeniu, co może potrwać kilka minut.

Sprawdź, czy wszystkie kratki wlotu i wylotu powietrza są odsłonięte.

Wentylator wytwarza specyficzny zapach / zapach spalenizny.

Na początku używania z urządzenia może wydobywać się zapach plastiku. Jest to normalne w przypadku nowego urządzenia. Jeśli jednak urządzenie wydziela zapach spalenizny, wyłącz je i natychmiast wyjmij wtyczkę z gniazdka elektrycznego, a następnie skontaktuj się z Centrum Obsługi Klienta w swoim kraju.

Wentylator pracuje zbyt głośno.

Im wyższe ustawienie prędkości wentylatora w urządzeniu, tym głośniejsze będzie ono działać. Ustaw prędkość wentylatora na niższą, hałas zostanie zmniejszony.

Jeśli cokolwiek wpadnie do wylotu powietrza, może to również powodować głośny dźwięk. Natychmiast wyłącz urządzenie i wyjmij z urządzenia ten przedmiot.

Jeśli dźwięk wydawany przez urządzenie jest nieprawidłowy, skontaktuj się z Centrum Obsługi Klienta w swoim kraju.

Urządzenie działa głośno w trybie snu.

Aby zoptymalizować wydajność chłodzenia w trybie snu, wentylator pracuje z wyższą prędkością przez pierwsze 30 minut, stopniowo zmniejszając prędkość. Poziom hałas również zmniejsza się stopniowo. Można również wybrać najniższą prędkość wentylatora, aby zapewnić stały przepływ powietrza i niższy poziom hałasu.

Podstawa wentylatora chwieje się lub wibruje.

Sprawdź, czy urządzenie znajduje się na płaskiej podłodze lub powierzchni.

Sprawdź, czy pod urządzeniem nie ma żadnych drobnych przedmiotów.

## Gwarancja i pomoc techniczna

Versuni udziela dwuletniej gwarancji na ten produkt po jego zakupie. Gwarancją nie są objęte usterki będące następstwem niewłaściwego użytkowania lub niedostatecznej konserwacji. Nasza gwarancja nie ma wpływu na ustawowe prawa użytkownika jako konsumenta. Aby uzyskać więcej informacji lub skorzystać z gwarancji, odwiedź naszą stronę internetową [www.philips.com/support](http://www.philips.com/support).

# Importante

Leia cuidadosamente este manual do utilizador antes de utilizar o aparelho e guarde-o para consultas futuras.

## Perigo

- Não permita a entrada de qualquer líquido ou detergente inflamável no aparelho para evitar choques elétricos e/ou risco de incêndio.

## Aviso

- Este aparelho pode ser utilizado por crianças com idade igual ou superior a 8 anos e por pessoas com capacidades físicas, sensoriais ou mentais reduzidas, ou com falta de experiência e conhecimento, caso sejam supervisionadas ou lhes tenham sido dadas instruções relativas à utilização segura do aparelho e se tiverem sido alertadas para os perigos envolvidos.
- Deve ser mantido fora do alcance das crianças com menos de 3 anos, a não ser que estas sejam supervisionadas continuamente.
- As crianças não podem brincar com o aparelho.
- A limpeza e a manutenção não podem ser efetuadas por crianças sem supervisão.
- Tenha cuidado para que as cortinas ou outros objetos não sejam puxados para a ventoinha durante o funcionamento.
- Não coloque os dedos, gravetos ou outros objetos na máquina, de forma a evitar choques elétricos, ferimentos físicos ou incêndios.
- Não utilize o aparelho junto de equipamentos a gás ou lareiras.
- Não pulverize materiais inflamáveis, como inseticidas ou fragrâncias, em redor do aparelho.
- Se o cabo de alimentação estiver danificado, este deve ser sempre substituído pela Philips, por um centro de assistência autorizado pela Philips ou por pessoal com qualificação equivalente, para se evitarem situações de perigo.

## Atenção

- Coloque e utilize sempre o aparelho sobre uma superfície seca, estável e horizontal.
- Não utilize o aparelho em ambientes húmidos, como na casa de banho, na cozinha, na piscina ou em qualquer ambiente exterior.
- Desligue sempre o aparelho da corrente quando quiser deslocá-lo, limpá-lo ou efetuar outros trabalhos de manutenção. Após a montagem, não retire as proteções durante a utilização ou limpeza.
- O aparelho só se destina a utilização doméstica sob condições de funcionamento normais.
- Mantenha o produto afastado de qualquer chama e não os exponha à luz solar direta ou a temperaturas elevadas.
- Mantenha o cabelo comprido afastado do aparelho em funcionamento para evitar que o cabelo fique emaranhado no mesmo.

## Campos eletromagnéticos (CEM)

Este aparelho cumpre todas as normas e regulamentos aplicáveis relativos à exposição a campos eletromagnéticos.

## Reciclagem



Este símbolo significa que este produto não deve ser eliminado juntamente com os resíduos domésticos comuns (2012/19/UE).

Siga as normas do seu país para a recolha seletiva de produtos elétricos e eletrônicos. A eliminação correta ajuda a evitar consequências prejudiciais para o meio ambiente e para a saúde pública.

# A sua ventoinha de mesa

## Visão geral do produto

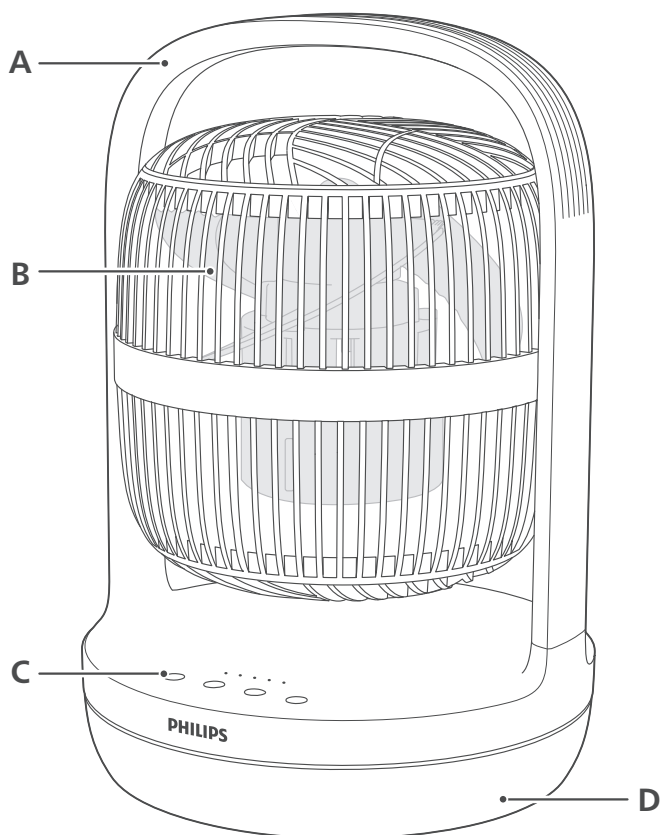

**A** Pega

**B** Lâmina da ventoinha

**C** Botões de controlo

**D** Base da ventoinha



## Visão geral dos controlos

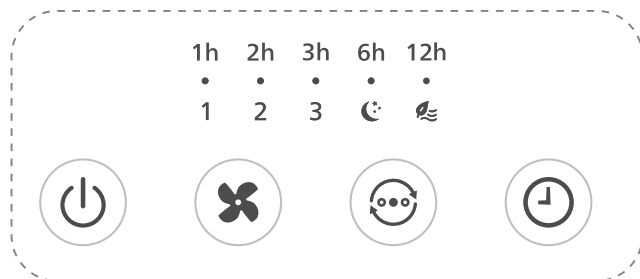

Botão de ligar/desligar



Botão de seleção da velocidade da ventoinha



Botão do temporizador



Botão de seleção de modo

1, 2, 3

Indicador da velocidade da ventoinha

1h

Indicador do temporizador



Indicador do modo de sono



Indicador do modo de brisa natural

## Introdução

### Antes da primeira utilização

**Retire completamente a embalagem da ventoinha antes da primeira utilização.**

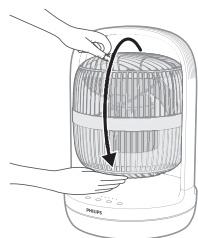



Inicialmente, a lâmina da ventoinha encontra-se virada para cima. Antes de a utilizar pela primeira vez, ajuste a ventoinha para um ângulo apropriado, como, por exemplo, voltada para a frente.

# Utilizar a sua ventoinha de mesa

## Ligar e desligar

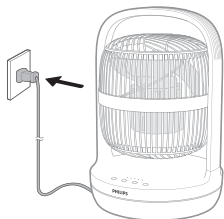
1 Ligue a ficha à tomada elétrica.



2 Prima o botão  para ligar a ventoinha. O aparelho emite um sinal sonoro uma vez.

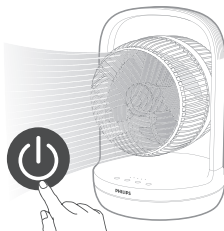

3 Prima novamente no botão  para desligar a ventoinha.

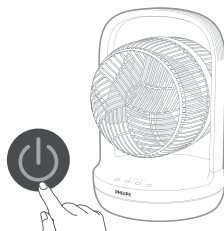

## Alterar a velocidade da ventoinha

- Pode escolher a velocidade 1, a velocidade 2 ou a velocidade 3 pressionando o botão .

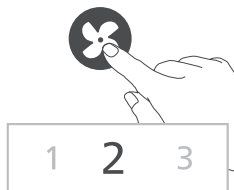

## Selecionar o modo

- Pode seleccionar o **modo de sono** ou o **modo de brisa natural** premindo o botão .

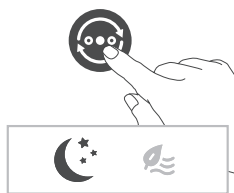

**Modo de sono (☾):** Desfrute de uma noite de sono fresca e tranquila com o modo de sono. Este modo diminui gradualmente a velocidade da ventoinha até à regulação mais baixa ao longo de 30 minutos, ajudando-o a adormecer naturalmente enquanto poupa energia.

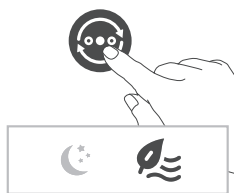

**Modo de brisa natural (🌿):** Ajusta a velocidade da ventoinha para mais elevada e mais baixa, imitando o movimento natural de ar e proporcionando a sensação refrescante de uma brisa fresca ao ar livre na divisão.

## Utilizar a função do temporizador

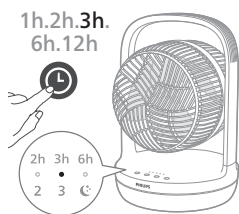

Prima o botão ⌚ repetidamente para escolher entre 1, 2, 3, 6 ou 12 horas com a ventoinha ligada ou desligada. Quando o temporizador terminar, a ventoinha para ou começa a funcionar automaticamente.

Depois de o temporizador definido ter terminado:

### Quando a ventoinha está desligada

- A ventoinha liga-se automaticamente.

### Quando a ventoinha está ligada

- A ventoinha desliga-se automaticamente.

## Oscilação

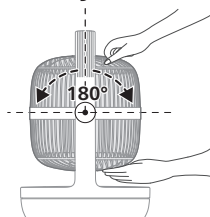

Pode ajustar a ventoinha manualmente para oscilar até 180 graus na vertical.

## Limpeza e manutenção

**Desligue sempre o aparelho da corrente antes de o limpar.**

**Nunca mergulhe o aparelho em água ou qualquer outro líquido.**

Nunca utilize agentes de limpeza abrasivos, agressivos ou inflamáveis, como lixívia ou álcool, para limpar qualquer parte do aparelho.

Limpe regularmente o exterior da ventoinha para evitar a acumulação de pó.

- Utilize um pano macio e seco para limpar o exterior do aparelho e a saída de ar.

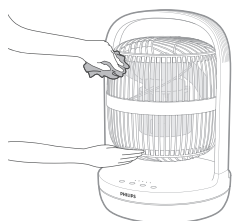

## Armazenamento

- 1 Desligue o aparelho e retire a ficha da tomada elétrica.
- 2 Limpe o aparelho.
- 3 Guarde o aparelho num local fresco e seco.
- 4 Lave sempre as mãos com cuidado depois de limpar.

## Resolução de problemas

Este capítulo resume os problemas mais comuns que podem surgir no aparelho. Se não for possível resolver o problema com a ajuda das informações abaixo, contacte o Centro de Apoio ao Cliente no seu país.

### Problema

### Solução possível

A minha ventoinha não liga ou não desliga.

Se não for possível ligar o aparelho, certifique-se de que a ficha de alimentação está ligada corretamente ou experimente outra tomada elétrica.

Se o aparelho continuar a não funcionar, contacte o centro de apoio ao cliente no seu país.

A minha ventoinha está a produzir uma quantidade insuficiente ou muito pequena de ar.

Certifique-se de que o aparelho está definido para a velocidade mais elevada da ventoinha para a máxima circulação de ar. Deixe o aparelho fazer o ar circular totalmente pela divisão. Isto pode demorar alguns minutos.

Certifique-se de que todas as grelhas de entrada e saída de ar estão desobstruídas.

A ventoinha produz um odor estranho/a queimado.

Nas primeiras vezes que utilizar o aparelho, este poderá produzir um odor a plástico. Isto é normal em aparelhos novos. No entanto, se o aparelho produzir um odor a queimado, desligue o aparelho e retire a ficha da tomada elétrica imediatamente. Em seguida, contacte o centro de apoio ao cliente no seu país.

A minha ventoinha produz demasiado ruído.

Quanto mais elevada for a regulação de velocidade da ventoinha do aparelho, mais alto será o ruído. Defina a ventoinha para uma velocidade mais baixa da ventoinha e o ruído será reduzido.

A queda de alguma coisa na saída de ar também pode causar um som alto anormal. Desligue imediatamente o aparelho e retire os objetos estranhos do aparelho.

Se ouvir ruídos anormais, contacte o centro de apoio ao cliente no seu país.

O meu aparelho produz muito ruído no modo de sono.

Para otimizar o desempenho de arrefecimento no modo de sono, a ventoinha funciona a uma velocidade mais elevada durante os primeiros 30 minutos, diminuindo gradualmente para uma velocidade mais baixa. O ruído diminui em conformidade. Também pode escolher a velocidade mais baixa da ventoinha para um fluxo de ar consistente e um nível de som mais baixo.

A base da ventoinha abana ou vibra.

Verifique se o aparelho está colocado numa superfície ou num chão plano.

Verifique se existem objetos estranhos por baixo do aparelho.

## Garantia e assistência

Neste produto, a Versuni oferece uma garantia de dois anos após a aquisição. Esta garantia não é válida se o defeito tiver sido causado por utilização incorreta ou manutenção imprópria. A nossa garantia não afeta os seus direitos legais ao abrigo da legislação enquanto consumidor. Para obter mais informações ou invocar a garantia, visite o nosso website [www.philips.com/support](http://www.philips.com/support).

# Important

Citește cu atenție acest manual de utilizare înainte de a folosi aparatul și păstrează-l pentru consultare ulterioară.

## Pericol

- Nu lăsa să intre în aparat niciun fel de lichid sau detergent inflamabil pentru a evita pericolul de electrocutare și/sau incendiu.

## Avertisment

- Acest aparat poate fi utilizat de către persoane care au capacități fizice, senzoriale sau mentale reduse sau care sunt lipsite de experiență și cunoștințe și copii cu vârsta minimă de 8 ani dacă sunt supravegheați sau instruiți cu privire la utilizarea în condiții de siguranță a aparatului și înțeleg pericolele implicate.
- Copiii cu vârsta mai mică de 3 ani nu trebuie lăsați să se apropie de aparat decât sub supraveghere continuă.
- Copiii nu trebuie să se joace cu aparatul.
- Curățarea și întreținerea nu trebuie realizate de către copii nesupravegheați.
- Ai grijă ca perdelele sau alte obiecte să nu fie aspirate în ventilator în timpul funcționării.
- Nu introduce degetele, bețe sau alte obiecte în aparat pentru a evita electrocutarea, vătămarea corporală sau incendiul.
- Nu utiliza aparatul în apropierea aparatelor cu gaz sau a șemineelor.
- Nu pulveriza substanțe inflamabile, precum insecticide sau parfumuri, în apropierea aparatului.
- În cazul în care cablul de alimentare este deteriorat, acesta trebuie înlocuit de Philips, de un centru de service autorizat de Philips sau de personal calificat în domeniu pentru a evita orice pericol.

## Atenție

- Așază și utilizează întotdeauna aparatul pe o suprafață orizontală, stabilă și uscată.
- Nu utiliza aparatul în medii cu umiditate ridicată, cum ar fi băi, toalete, bucătării, bazine de înot sau orice mediu exterior.
- Scoate întotdeauna aparatul din priză când dorești să îl muți sau să îl cureți sau să efectuezi alte operații de întreținere. După asamblare, nu scoate protecțiile în timpul utilizării sau curățării.
- Aparatul este destinat exclusiv utilizării casnice în condiții de operare normale.
- Ferește produsul de foc și nu îl expune la lumina directă a soarelui sau la temperaturi ridicate.
- Ține părul lung la distanță de aparatul în funcțiune pentru a evita încurcarea acestuia în aparat.

## Câmpuri electromagnetice (EMF)

Acest aparat respectă standardele și reglementările aplicabile privind expunerea la câmpuri electromagnetice.

## Reciclarea



Acest simbol înseamnă că produsul nu poate fi eliminat împreună cu gunoii menajer obișnuit (2012/19/UE).

Urmează regulile din țara ta pentru colectarea separată a produselor electrice și electronice. Eliminarea corectă contribuie la prevenirea consecințelor negative asupra mediului și asupra sănătății umane.

## Ventilatorul de masă

### Prezentare generală a produsului

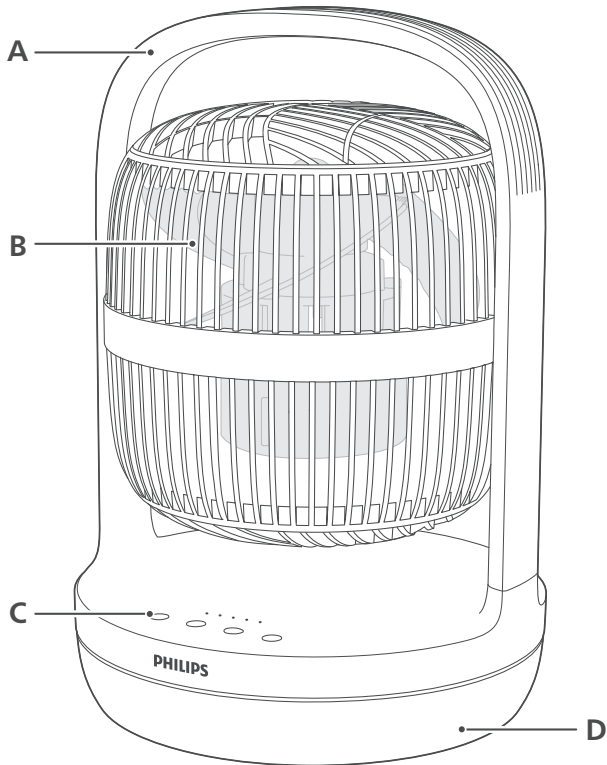

A Mâner

B Lama ventilatorului

C Butoane de control

D Baza ventilatorului

## Prezentarea comenzilor

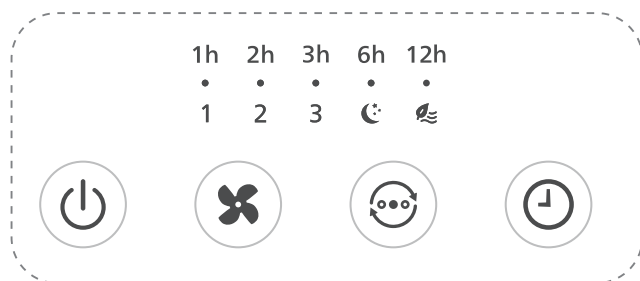

Butonul de pornire/oprire



Butonul de selectare a turației ventilatorului



Butonul cronometrului



Buton de selectare a modului

1, 2, 3

Indicator de turație a ventilatorului

1h

Indicatorul cronometrului



Indicator pentru modul Nocturn



Indicator pentru modul Briză naturală

## Primii pași

### Înainte de prima utilizare

**Scoate toate ambalajele ventilatorului înainte de prima utilizare.**

Lama ventilatorului este poziționată inițial cu fața în sus. Înainte de a-l utiliza pentru prima dată, reglează ventilatorul la un unghi adecvat, cum ar fi orientat frontal.

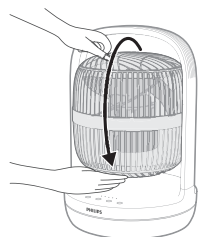





# Utilizarea ventilatorului de masă

## Pornirea și oprirea

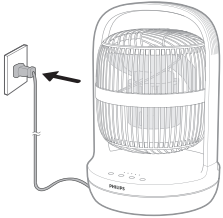
- 1 Introdu ștecherul în priză.



- 2 Apasă butonul  pentru a porni ventilatorul. Aparatul emite un semnal sonor scurt o dată.

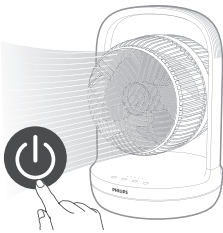

- 3 Apasă din nou butonul  pentru a închide ventilatorul.

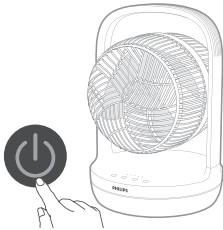

## Schimbarea turației ventilatorului

- Poți alege turația 1 a ventilatorului, turația 2 sau turația 3 apăsând butonul .

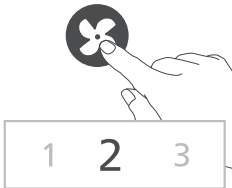

## Selectarea modului

- Poți alege **Modul Nocturn** sau **Modul Briză naturală** apăsând butonul .

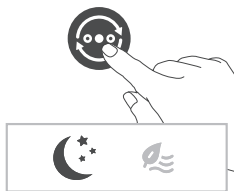

**Modul Nocturn (☾):** Bucură-te de răcoare și liniște în timpul somnului cu modul Nocturn. Acest mod reduce treptat turația ventilatorului la cea mai mică setare timp de 30 de minute, ajutându-te să adormi în mod natural și economisind, în același timp, energie.

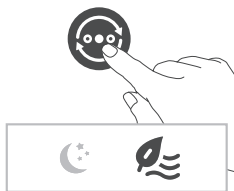

**Modul Briză naturală (🌿):** Reduce și crește turația ventilatorului pentru a imita mișcarea naturală a aerului și a aduce senzația de prospețime a unei brize în cameră.

## Utilizarea funcției de temporizare

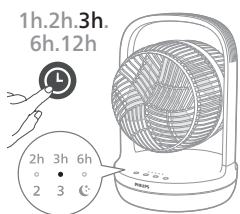

Apasă butonul ⌚ în mod repetat pentru a alege între 1, 2, 3, 6 sau 12 ore când ventilatorul este pornit sau oprit. Când cronometrul se oprește, ventilatorul fie se oprește, fie începe să funcționeze automat.

După expirarea timpului setat la cronometru:

### Când ventilatorul este oprit

- Ventilatorul va porni automat.

### Când ventilatorul este pornit

- Ventilatorul se va opri automat.

## Oscilație

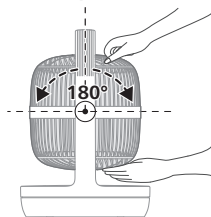

Poți regla manual ventilatorul astfel încât să oscileze până la 180 de grade pe verticală.

## Curățare și întreținere

**Scoate întotdeauna aparatul din priză înainte de a-l curăța.**

**Nu introduce aparatul în apă sau în alte lichide.**

Nu folosi niciodată agenți de curățare abrazivi, agresivi sau inflamabili, precum înălbitori sau alcool, pentru a curăța vreo componentă a aparatului.

Curăță periodic partea exterioară a ventilatorului pentru a evita depunerea prafului.

- Folosește o lavetă moale și uscată pentru a curăța exteriorul aparatului și fanta de evacuare a aerului.

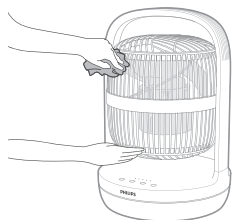

## Depozitarea

- 1 Oprește aparatul și deconectează-l de la priză.
- 2 Curăță aparatul.
- 3 Depozitează aparatul într-un loc răcoros și uscat.
- 4 Spală-te întotdeauna bine pe mâini după operațiunea de curățare.

## Depanare

Acest capitol descrie cele mai frecvente probleme pe care le poți avea la utilizarea aparatului. Dacă nu poți rezolva problema cu ajutorul informațiilor de mai jos, contactează centrul de asistență pentru clienți din țara ta.

Problemă	Soluție posibilă
Ventilatorul nu pornește sau nu se oprește.	Dacă aparatul nu poate fi pornit, verifică dacă ștecărul de alimentare este conectat corect sau încearcă să folosești altă priză.
Ventilatorul tot nu funcționează,	Dacă aparatul tot nu funcționează, contactează centrul de asistență pentru clienți din țara ta.
ventilatorul nu produce suficientă cantitate de aer sau fluxul de aer este foarte slab.	Asigură-te că aparatul este setat la cea mai mare turatăie a ventilatorului pentru circulația maximă a aerului. Lasă aparatul să circule complet aerul prin cameră, lucru care poate dura câteva minute.
Ventilatorul produce un miros ciudat/de ars.	Asigură-te că grilele de admisie și evacuare a aerului nu sunt obstrucționate.
	La primele utilizări, aparatul poate emana un miros de plastic. Acest lucru este normal la aparatele noi. Totuși, dacă aparatul produce un miros de ars, oprește-l și scoate-l imediat din priză, apoi contactează centrul de asistență pentru clienți din țara ta.

Ventilatorul este prea zgomotos.

Cu cât este mai ridicată setarea turației ventilatorului, cu atât zgomotul va fi mai puternic. Dacă ventilatorul este setat la o turație mai mică, zgomotul va fi redus.

Sunetul anormal de puternic poate apărea și în cazul în care ceva cade în fanta de evacuare a aerului. Oprește imediat aparatul și scoate obiectele străine din aparat.

În caz de sunet anormal, contactează centrul de asistență pentru clienți din țara ta.

Aparatul este zgomotos în modul Nocturn.

Pentru a optimiza performanța de răcire în modul Nocturn, ventilatorul funcționează la o turație mai mare în primele 30 de minute, reducând apoi treptat turația până la o valoare mai mică. Zgomotul se reduce în consecință. De asemenea, poți alege cea mai mică turație a ventilatorului pentru un flux de aer constant și un nivel de zgomot mai scăzut.

Baza ventilatorului este instabilă sau vibrează.

Verifică dacă aparatul este așezat pe o podea sau suprafață plată.

Verifică dacă există obiecte străine sub aparat.

## Garanție și asistență

Versuni oferă o garanție de doi ani pentru acest produs după cumpărare. Garanția nu este valabilă dacă un defect este cauzat de utilizarea incorectă sau de întreținerea necorespunzătoare. Garanția noastră nu afectează drepturile dvs. legale în calitate de consumator. Pentru mai multe informații sau pentru invocarea garanției, vizitați site-ul nostru web **[www.philips.com/support](http://www.philips.com/support)**.

# E rëndësishme

Lexoni me kujdes këtë manual përdorimi përpara se ta vini në punë pajisjen dhe ruajeni për referencë në të ardhmen.

## Rrezik

- Mos lejoni futjen brenda pajisjes të ndonjë lëngu apo detergjenti që merr flakë, në mënyrë që të shmangni rrezikun e goditjes elektrike dhe/ose rrezikun për zjarr.

## Paralajmërim

- Kjo pajisje mund të përdoret nga fëmijë të moshës 8 vjeç e lart dhe nga persona me aftësi të kufizuara fizike, ndijore ose mendore, apo që kanë mungesë përvoje dhe njohurish vetëm nëse ata mbikëqyren ose udhëzohen për përdorimin e sigurt të pajisjes dhe nëse kuptojnë rreziqet e përfshira.
- Mbani larg fëmijët nën 3 vjeç, përveçse kur mbikëqyren në vazhdimësi.
- Fëmijët nuk duhet të luajnë me pajisjen.
- Pastrimi dhe mirëmbajtja nuk duhen kryer nga fëmijët pa qenë të mbikëqyruar.
- Kujdesuni që perdet ose objektet e tjera të mos thithen në ventilator gjatë përdorimit.
- Mos futni gishtat, shkopinj apo sende të tjera brenda në pajisje, për të shmangur elektrohokun, lëndimet ose zjarrin.
- Mos e përdorni pajisjen pranë pajisjeve me gaz ose oxhakëve të zjarrit.
- Mos spërkatni përreth pajisjes materiale që marrin flakë, të tilla si insekticidet apo parfumet.
- Nëse kordoni elektrik është i dëmtuar, ai duhet ndërruar nga "Philips", nga një pikë shërbimi e autorizuar nga "Philips" ose nga persona me kualifikim të ngjashëm, në mënyrë që të shmangni rreziqet

## Kujdes

- Gjithmonë vendoseni dhe përdoreni pajisjen mbi një sipërfaqe të thatë, të qëndrueshme dhe horizontale.
- Mos e përdorni pajisjen në ambiente me lagështi të lartë, si për shembull në banjë, tualet, kuzhinë, pishinë apo në ambient jashtë.
- Hiqni gjithnjë pajisjen nga priza kur dëshironi ta lëvizni, ta pastroni apo të kryeni ndonjë mirëmbajtje tjetër. Pas montimit, mos i hiqni mbrojtëset gjatë përdorimit apo pastrimit.
- Kjo pajisje është parashikuar vetëm për përdorim shtëpiak në kushte pune normale.
- Mbajeni produktin larg zjarrit dhe mos e ekspozoni drejtpërdrejt në dritën e diellit apo ndaj temperaturave të larta.
- Mbajini flokët e gjatë larg pajisjes së ndezur për të shmangur ngatërrimin e tyre në pajisje.

## Fushat elektromagnetike (EMF)

Kjo pajisje është në përputhje me të gjitha standardet dhe rregulloret në fuqi për ekspozimin ndaj fushave elektromagnetike.

## Riciklimi



Ky simbol do të thotë që produkti nuk duhet të hidhet me mbeturinat normale të shtëpisë (2012/19/BE).

Ndiqui rregullat shtetërore për hedhjen e veçuar të produkteve elektrike dhe elektronike. Hedhja e duhur ndihmon në parandalimin e pasojave negative ndaj mjedisit dhe shëndetit të njeriut.

## Ventilatori juaj i tryezës

### Përmbledhje e produktit

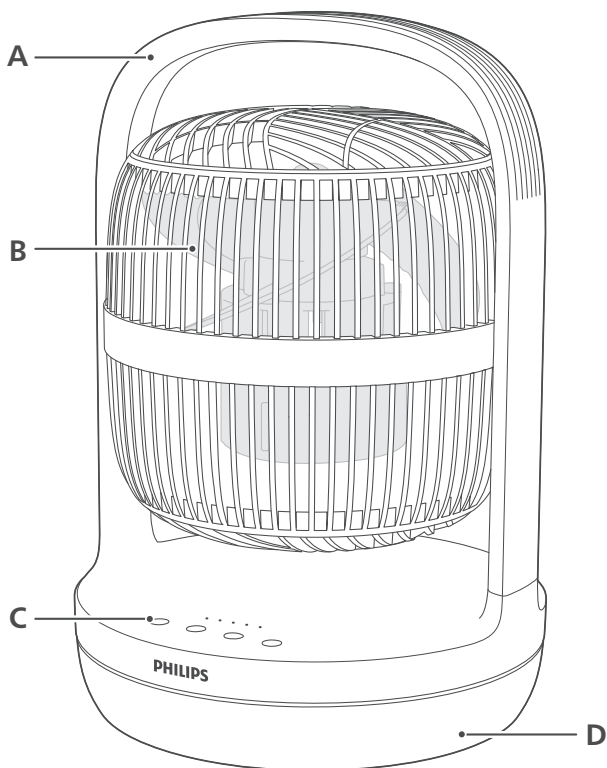

A Doreza

C Butonat e komandimit

B Fletët e ventilatorit

D Bazë ventilatori

## Përmbledhje e komandave

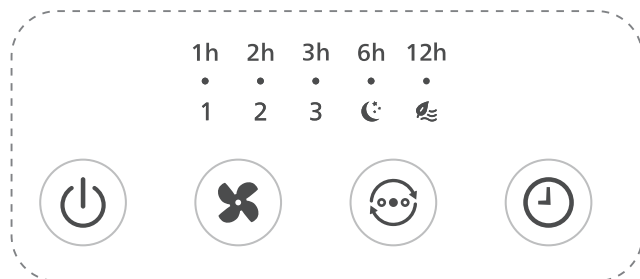

Butoni i ndezjes/fikjes



Butoni i zgjedhjes së shpejtësisë të ventilatorit



Butoni i kohëmatësit



Butoni i zgjedhjes së modalitetit

1, 2, 3

Treguesi i shpejtësisë së ventilatorit

1h

Treguesi i kohëmatësit



Treguesi i modalitetit Sleep



Treguesi i modalitetit Natural breeze

## Hapat e parë

### Përpara përdorimit të parë

**Hiqni të gjithë paketimin e ventilatorit përpara përdorimit të parë.**

Fleta e ventilatorit fillimisht është e pozicionuar me drejtim lart. Përpara se ta përdorni për herë të parë, rregullojeni ventilatorin në një kënd të përshtatshëm, si p.sh. me drejtim për përpara.

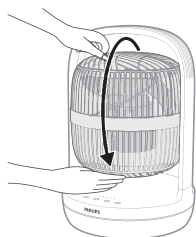

# Përdorimi i ventilatorit të tryezës

## Ndezja dhe fikja

- 1 Futeni spinën në prizë.

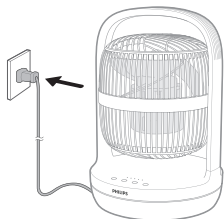

- 2 Shtypni butonin  për të ndezur ventilatorin. Pajisja tingëllon një herë.

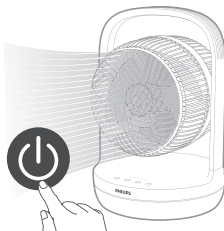

- 3 Shtypni sërish butonin  për të fikur ventilatorin.

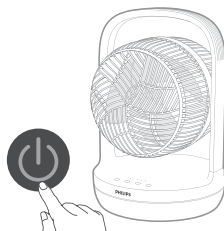

## Ndryshimi i shpejtësisë së ventilatorit

- Mund të zgjidhni shpejtësinë e ventilatorit 1, shpejtësinë e ventilatorit 2 ose shpejtësinë e ventilatorit 3 duke shtypur butonin .

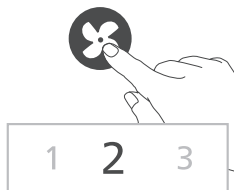

## Zgjedhja e modalitetit

- Mund të zgjidhni **modalitetin Sleep** ose **modalitetin Natural breeze** duke shtypur butonin .



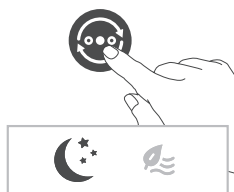

**Modaliteti Sleep (C):** Përjetoni një gjumë të freskët dhe të qetë natën me modalitetin Sleep. Ky modalitet ul gradualisht shpejtësinë e ventilatorit në cilësimin më të ulët gjatë 30 minutave, duke ju ndihmuar të bini në gjumë në mënyrë natyrale, duke kursyer gjithashtu energji.

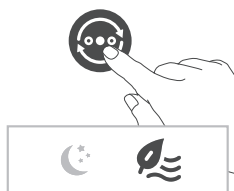

**Modaliteti Natural breeze (E):** Rregullon shpejtësinë e ventilatorit lart e poshtë për të imituar lëvizjen natyrale të ajrit dhe për të sjellë në dhomë ndjesinë freskuese të një flladi të jashtëm.

## Përdorimi i funksionit të kohëmatësit

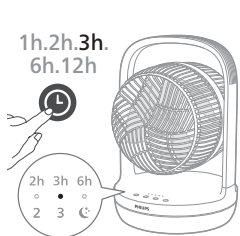

Shtypni disa herë butonin (L) për të zgjedhur midis 1, 2, 3, 6 ose 12 orëve, kur ventilatori është i ndezur ose i fikur. Kur kohëmatësi mbaron, ventilatori ndalon ose fillon së punuari automatikisht.

Pasi të ketë mbaruar kohëmatësi i caktuar:

**Kur ventilatori është i fikur**

- Ventilatori do të ndizet automatikisht.

**Kur ventilatori është i ndezur**

- Ventilatori do të fiket automatikisht.

## Rrotullimi

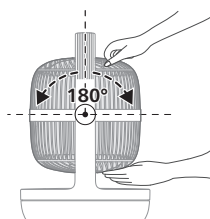

Mund ta rregulloni manualisht ventilatorin që të lëkundet vertikalisht deri në 180 gradë.

## Pastrimi dhe mirëmbajtja

**Hiqeni gjithmonë pajisjen nga priza përpara se ta pastroni.**

**Mos e zhytni kurrë pajisjen në ujë apo në lëngje të tjera.**

Mos përdorni kurrë agjentë pastrues gërryes, agresivë ose që marrin flakë, si për shembull klor apo alkool, për të pastruar pjesët e pajisjes.

Pastroni rregullisht pjesën e jashtme të ventilatorit për të parandaluar grumbullimin e pluhurit.

- Përdorni një leckë të butë dhe të thatë për të pastruar si pjesën e jashtme të pajisjes, ashtu edhe daljen e ajrit.

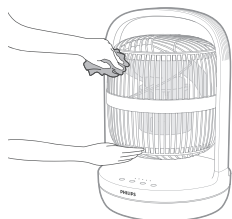

## Vendruajtja

- 1 Fikni pajisjen dhe hiqeni nga priza.
- 2 Pastrojeni pajisjen.
- 3 Ruajeni pajisjen në një vend të freskët dhe të thatë.
- 4 Gjithmonë lajini mirë duart pas pastrimit.

## Zgjidhja e problemeve

Ky kapitull përmbledh problemet më të shpeshta që mund të hasni me pajisjen. Nëse nuk keni mundësi ta zgjidhni problemin me informacionin e mëposhtëm, kontaktoni me qendrën e kujdesit për klientin në vendin tuaj.

### Problemi

### Zgjidhja e mundshme

Ventilatori im nuk ndizet apo fiket.

Nëse pajisja nuk ndizet, sigurohuni që ta keni futur mirë në prizë ose provoni në një prizë tjetër.

Nëse pajisja sërish nuk punon, kontaktoni me shërbimin e klientit për shtetin tuaj.

Ventilatori im nuk nxjerr sasi të mjaftueshme ajri ose është shumë i dobët.

Sigurohuni që pajisja të jetë vendosur në shpejtësinë më të lartë të ventilatorit për qarkullim maksimal të ajrit. Lëreni pajisjen ta qarkullojë plotësisht ajrin në të gjithë dhomën, kjo mund të dojë disa minuta.

Sigurohuni që të gjitha rrjetat e hyrjes dhe të daljes së ajrit të jenë të papenguara.

Ventilatori lëshon një erë të çuditshme/të djegur.

Herët e para që përdorni pajisjen, ajo mund të lëshojë një aromë plastike. Kjo është normale në pajisjen e re. Por nëse pajisja lëshon erë djegieje, fikeni dhe hiqeni menjëherë nga priza, më pas kontaktoni me shërbimin e klientit për shtetin tuaj.

Ventilatori bën shumë zhurmë.

Sa më i lartë të jetë cilësimi i shpejtësisë së ventilatorit të pajisjes, aq më e madhe do të jetë zhurma. Vëreni në shpejtësinë më të ulët të ventilatorit, dhe zhurma do të reduktohet.

Nëse bie diçka në daljen e ajrit, mund të shkaktojë dhe zhurmë të lartë jonormale. Fikeni menjëherë pajisjen dhe hiqini sendet e huaja nga pajisja.

Nëse ka zhurmë jonormale, kontaktoni me qendrën e kujdesit për klientin në vendin tuaj.

Pajisja ime është e zhurmshme në modalitetin Sleep.

Për të optimizuar rendimentin e ftohjes në modalitetin Sleep, ventilatori punon me shpejtësi më të lartë për 30 minutat e para, duke u ulur gradualisht në një shpejtësi më të ulët. Zhurma zvogëlohet sipas kësaj. Ju gjithashtu mund të zgjidhni shpejtësinë më të ulët të ventilatorit për fluks të qëndrueshëm të ajrit dhe nivel më të ulët akustik.

Baza e ventilatorit lëkundet ose dridhet.

Kontrolloni nëse pajisja është vendosur në dysheme ose sipërfaqe të rrafshët.

Kontrolloni nëse ka ndonjë send të huaj poshtë pajisjes.

## Garancia dhe mbështetja

"Versuni" ofron një garanci dy vjeçare pas blerjes të këtij produkti. Garancia nuk është e vlefshme nëse një defekt shkaktohet për shkak të përdorimit të gabuar ose mosmirëmbajtjes. Garancia jonë nuk ndikon të drejtat tuaja ligjore si konsumator, sipas ligjit. Për më shumë informacion ose për të shfaqur garancinë, vizitoni faqen e internetit [www.philips.com/support](http://www.philips.com/support).

## Pomembno

Pred uporabo aparata natančno preberite ta uporabniški priročnik in ga shranite za poznejšo uporabo.

## Nevarnost

- Pazite, da v aparat ne pride voda ali vnetljivo čistilo. Če se to zgodi, lahko pride do električnega udara in/ali požara.

## Opozorilo

- Ta aparat lahko uporabljajo otroci od 8. leta starosti naprej in osebe z zmanjšanimi fizičnimi ali psihičnimi sposobnostmi ali s pomanjkljivimi izkušnjami in znanjem, če so prejele navodila glede varne uporabe aparata ali jih pri uporabi nadzoruje odgovorna oseba, ki jih opozori na morebitne nevarnosti.
- Otroci, mlajši od 3 let, se ne smejo zadrževati v bližini, razen če so pod neprekinjenim nadzorom.
- Otroci naj se ne igrajo z aparatom.
- Otroci aparata ne smejo čistiti in vzdrževati brez nadzora.
- Pazite, da v ventilator med delovanjem ne povleče zaves ali podobnih predmetov.
- Da bi preprečili električni udar, telesno poškodbo ali požar, v aparat ne segajte s prsti, palicami ali drugimi predmeti.
- Aparata ne uporabljajte blizu plinskih naprav in ognjišč.
- Okoli aparata ne pršite z vnetljivimi snovmi, kot so insekticidi ali dišave.
- Poškodovani napajalni kabel sme zamenjati samo podjetje Philips, Philipsov pooblaščen servis ali ustrezno usposobljeno osebo.

## Previdno

- Aparat vedno postavite in uporabljajte na suhi, trdni in vodoravni podlagi.
- Aparata ne uporabljajte v vlažnem okolju kot na primer v kopalnici, stranišču, kuhinji, bazenu ali na prostem.
- Ko želite aparat prestaviti ali očistiti ali pa izvesti vzdrževalna dela, ga izključite iz električnega omrežja. Potem ko aparat sestavite, med uporabo in čiščenjem ne odstranjujte zaščit.
- Aparat je namenjen samo za domačo uporabo ob normalnih pogojih delovanja.
- Izdelka ne postavljajte v bližino ognja in ga ne izpostavljajte neposredni sončni svetlobi ali visokim temperaturam.
- Delujočemu aparatu se ne približujte z dolgimi lasmi, da se ne zapletejo vanj.

## Elektromagnetna polja (EMF)

Ta aparat ustreza veljavnim standardom in predpisom glede izpostavljenosti elektromagnetnim poljem.

## Recikliranje



Ta simbol pomeni, da izdelka ne smete odlagati skupaj z običajnimi gospodinjskimi odpadki (2012/19/EU).

Upoštevajte državne predpise za ločeno zbiranje električnih in elektronskih izdelkov. S pravilnim odlaganjem pripomorete k preprečevanju negativnih vplivov na okolje in zdravje ljudi.

## Namizni ventilator

### Pregled izdelka

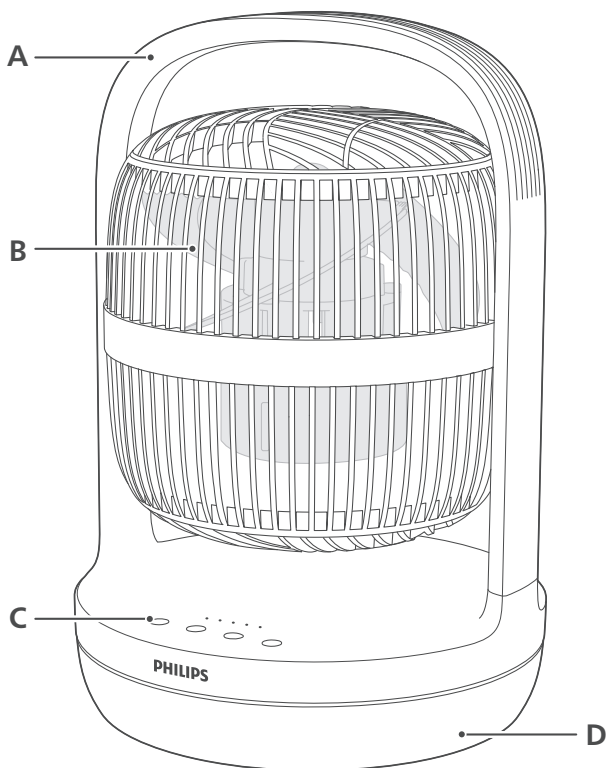

A Ročaj

B Lopatica ventilatorja

C Upravljalni gumbi

D Podstavek ventilatorja

## Pregled gumbov

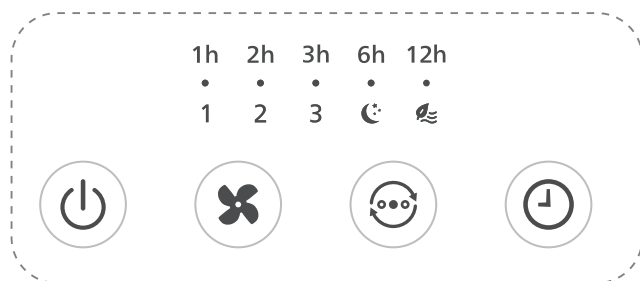

Gumb za vklop/izklop



Gumb za izbiro hitrosti ventilatorja



Gumb za časovnik



Gumb za izbiro načina

1, 2, 3

Indikator hitrosti ventilatorja

1h

Indikator časovnika



Indikator načina mirovanja



Indikator načina naravnega vetrca

## Kako začeti

### Pred prvo uporabo

**Pred prvo uporabo z ventilatorja odstranite vso embalažo.**

Lopatica ventilatorja je na začetku obrnjena navzgor. Ventilator pred prvo uporabo postavite pod ustreznim kotom, npr. obrnite naprej.

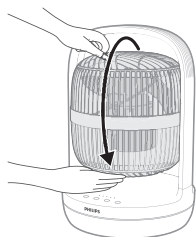

# Uporaba namiznega ventilatorja

## Vklop in izklop

- 1 Vtič priključite v električno vtičnico.

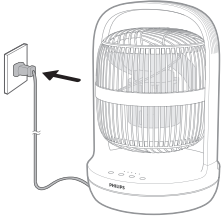

- 2 Pritisnite gumb  za vklop ventilatorja. Aparat enkrat zapiska.

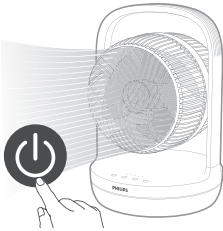

- 3 Za izklop ventilatorja znova pritisnite gumb .

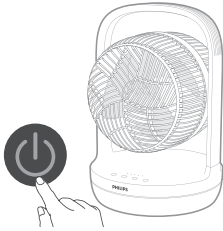

## Spreminjanje hitrosti ventilatorja

- Z gumbom  lahko izberete hitrost ventilatorja 1, hitrost ventilatorja 2 ali hitrost ventilatorja 3.

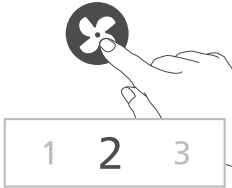

## Izbira načina

- S pritiskanjem gumba  lahko izberete **način mirovanja** ali **način naravnega vetrca**.

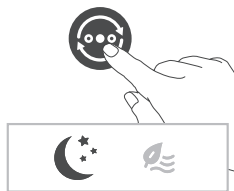

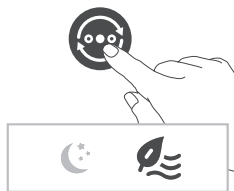

**Način mirovanja (C):** način mirovanja vam omogoča nočni počitek v mirnem in hladnem okolju. V tem načinu se hitrost ventilatorja v obdobju 30 minut postopoma zmanjša na najnižjo nastavitev, kar vam pomaga, da lažje zaspate, in hkrati prispeva k varčevanju energije.

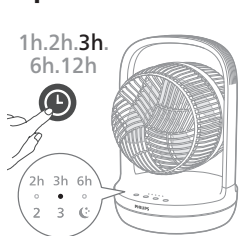

**Način naravnega vetra (E):** hitrost ventilatorja se povečuje in zmanjšuje, kar posnema naravno premikanje zraka in v prostoru ustvarja osvežujoč občutek vetra kot na prostem.

## Uporaba funkcije časovnika



Pri vklopljenem ali izklopljenem ventilatorju s pritiskanjem gumba  izberite 1, 2, 3, 6 ali 12 ur. Ko se časovnik konča, ventilator samodejno neha ali začne delovati.

Potem ko se nastavljeni časovnik konča:

### Pri izklopljenem ventilatorju

- Ventilator se samodejno vklopi.

### Pri vklopljenem ventilatorju

- Ventilator se samodejno izklopi.

## Nihanje

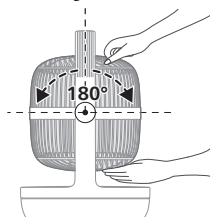

Ventilator lahko ročno nastavite, da niha navpično do 180 stopinj.

## Čiščenje in vzdrževanje

**Aparat pred čiščenjem izključite iz električnega omrežja.**



**Aparata ne potaplajte v vodo ali drugo tekočino.**

Delov aparatov ne čistite z jedkimi, agresivnimi ali vnetljivimi čistili, kot sta belilo ali alkohol.

Redno čistite zunanost ventilatorja, da se ne začne nabirati prah.

- Z mehko, suho krpo očistite zunanost aparata in odvod zraka.

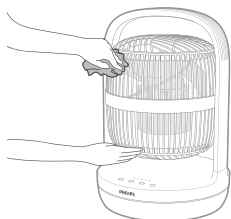

## Shranjevanje

- 1 Aparat izklopite in izključite iz električne vtičnice.
- 2 Aparat očistite.
- 3 Aparat shranite na čisto in suho mesto.
- 4 Po čiščenju si temeljito umijte roke.

## Odpravljanje težav

To poglavje vsebuje povzetek najpogostejših težav, ki se lahko pojavijo pri uporabi aparata. Če težav s temi nasveti ne morete odpraviti, se obrnite na center za pomoč uporabnikom v svoji državi.

### Težava

### Možna rešitev

Ventilator se ne vklopi ali izklopi.

Če aparata ni mogoče vklopiti, se prepričajte, da je vtič pravilno priključen, ali poskusite z drugo električno vtičnico.

Če aparat še vedno ne deluje, se obrnite na center za pomoč uporabnikom v svoji državi.

Ventilator ne ustvarja dovolj ali pa ustvarja zelo malo zraka.

Zagotovite, da je aparat nastavljen na največjo hitrost ventilatorja, ki zagotavlja maksimalno kroženje zraka. Počakajte, da aparat zaokroži zrak po celem prostoru, kar lahko traja nekaj minut.

Prepričajte se, da ni ovirana nobena mrežica na dovodih in odvodih zraka.

Ventilator oddaja nenavaden vonj/vonj po zažganem.

Pri prvih nekaj uporabah lahko iz aparata prihaja vonj po plastiki. To je normalno za nov aparat. Če pa aparat oddaja vonj po zažganem, ga nemudoma izklopite in izključite iz električnega omrežja, nato pa se obrnite na center za pomoč uporabnikom v svoji državi.

Ventilator je preglasen.

Višja kot je nastavev hitrosti ventilatorja aparata, glasnejši je zvok. Če nastavite manjšo hitrost ventilatorja, se bo hrup zmanjšal.

Nenormalno glasen zvok lahko nastane tudi, če kaj pade v odvod zraka. Nemudoma izklopite aparat in odstranite tujke iz njega.

Če se pojavlja nenormalen zvok, se obrnite na center za pomoč uporabnikom v svoji državi.

Aparat je glasen v načinu mirovanja.

Za optimalno hlajenje v načinu mirovanja ventilator prvih 30 minut deluje pri večji hitrosti, nato pa se hitrost postopoma zmanjša. Hrup se ustrezno zmanjša. Izberete lahko tudi najmanjšo hitrost ventilatorja, ki zagotavlja enakomeren pretok zraka in nižjo raven zvoka.

Podstavek ventilatorja se maje ali trese.

Preverite, ali je aparat postavljen na ravnih tleh ali ravni površini.

Preverite, ali so pod aparatom tujki.

## Jamstvo in podpora

Versuni daje dveletno jamstvo za ta izdelek (po nakupu). Ta garancija ni veljavna, če je vzrok za napako nepravilna uporaba ali nezadostno vzdrževanje. Naše jamstvo ne vpliva na vaše zakonite pravice potrošnika. Če potrebujete več informacij ali želite uveljaviti jamstvo, obiščite naše spletno mesto **[www.philips.com/support](http://www.philips.com/support)**.

## Dôležité

Pred použitím zariadenia si pozorne prečítajte tento návod na použitie a uschovajte si ho na neskoršie použitie.

## Nebezpečenstvo

- Zabráňte vniknutiu kvapaliny alebo horľavého čistiaceho prostriedku do zariadenia, aby ste predišli zásahu elektrickým prúdom a/alebo nebezpečenstvu požiaru.

## Varovanie

- Toto zariadenie môžu používať deti staršie ako 8 rokov a osoby, ktoré majú obmedzené telesné, zmyslové alebo mentálne schopnosti alebo nemajú dostatok skúseností a znalostí, pokiaľ sú pod dozorom alebo im bolo vysvetlené bezpečné používanie tohto zariadenia a za predpokladu, že rozumejú príslušným rizikám.
- Zariadenie uchovávajte mimo dosahu detí mladších ako 3 roky, pokiaľ nie sú pod neustálym dozorom.
- Deti sa nesmú hrať s týmto spotrebičom.
- Deti bez dozoru nesmú čistiť ani vykonávať údržbu tohto zariadenia.
- Dbajte na to, aby počas prevádzky neboli do ventilátora nasaté záclony alebo iné predmety.
- Nevkladajte prsty, podlhovasté veci, ani iné predmety do zariadenia, aby ste predišli zásahu elektrickým prúdom, telesnému zraneniu alebo požiaru.
- Zariadenie nepoužívajte v blízkosti plynových spotrebičov, kozubov.
- V blízkosti zariadenia nestriekajte žiadne horľavé látky, ako napríklad insekticídy či voňavky.
- Poškodený sieťový kábel smie vymeniť jedine personál spoločnosti Philips, servisné centrum autorizované spoločnosťou Philips alebo osoba s podobnou kvalifikáciou, aby nedošlo k nebezpečnej situácii.

## Upozornenie

- Zariadenie vždy umiestnite a používajte na suchom, stabilnom a vodorovnom povrchu.
- Zariadenie nepoužívajte v prostredí s vysokou vlhkosťou, akým je kúpeľňa, toaleta, kuchyňa, bazén a akékoľvek iné vonkajšie prostredie.
- Zariadenie vždy odpojte zo zásuvky, keď ho chcete presunúť, vyčistiť alebo vykonať údržbu. Po zostavení, počas prevádzky alebo čistenia neodstraňujte chrániče.
- Zariadenie je určené len na použitie v domácnosti za bežných podmienok.
- Uchovávajte produkty mimo dosahu ohňa a nevystavujte ich priamemu slnečnému žiareniu ani vysokým teplotám.
- Aby sa vlasy nezamotali do zariadenia, udržujte dlhé vlasy mimo pracovného zariadenia.

## Elektromagnetické polia (EMF)

Tento spotrebič vyhovuje príslušným normám a smerniciam týkajúcim sa vystavenia elektromagnetickým poliam.

## Recyklácia



Tento symbol znamená, že tento výrobok sa nesmie likvidovať s bežným komunálnym odpadom (smernica 2012/19/EÚ).

Postupujte podľa predpisov platných vo vašej krajine pre separovaný zber elektrických a elektronických výrobkov. Správna likvidácia pomáha zabrániť negatívnym dopadom na životné prostredie a ľudské zdravie.

## Váš stolný ventilátor

### Prehľad produktu

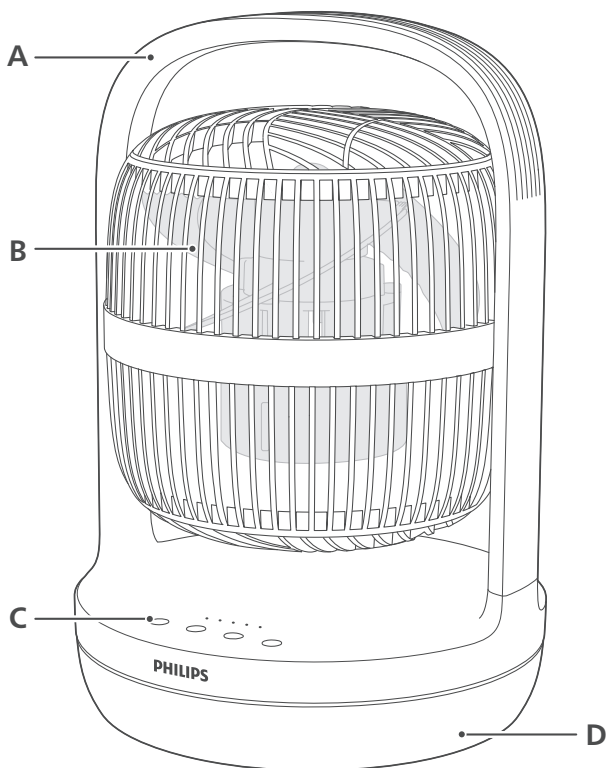

A Rukoväť

C Ovládacie tlačidlá

B Lopatka ventilátora

D Základňa ventilátora

## Prehľad ovládacích prvkov

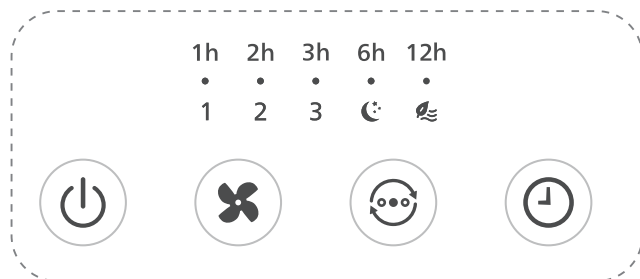

Tlačidlo vypínača



Tlačidlo na voľbu otáčok ventilátora



Tlačidlo časovača



Tlačidlo voľby režimu

1, 2, 3

Indikátor rýchlosti ventilátora

1h

Ukazovateľ času



Indikátor spánkového režimu



Indikátor režimu prirodzeného vánku

## Úvodné pokyny

### Pred prvým použitím

**Pred prvým použitím odstráňte z ventilátora všetok obalový materiál.**

Lopatka ventilátora je na začiatku umiestnená smerom nahor. Pred prvým použitím nastavte ventilátor do správneho uhla, napríklad smerom dopredu.

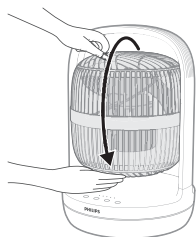

# Používanie stolného ventilátora

## Zapnutie a vypnutie

- 1 Pripojte zástrčku do elektrickej zásuvky.

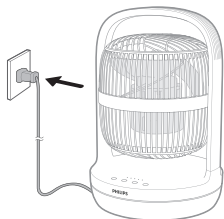

- 2 Stlačením tlačidla  zapnete ventilátor. Zariadenie jedenkrát pípne.

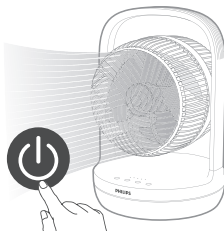

- 3 Opätovným stlačením tlačidla  ventilátor vypnete.

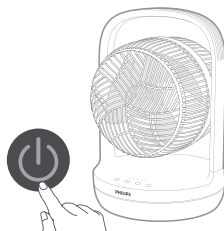

## Zmena rýchlosti ventilátora

- Stlačením tlačidla  si môžete zvoliť rýchlosť ventilátora 1, rýchlosť ventilátora 2 alebo rýchlosť ventilátora 3.

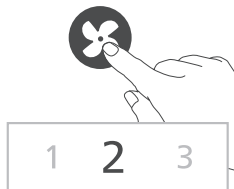

## Výber režimu

- Stlačením tlačidla  môžete vybrať **Režim spánku** alebo **Režim prirodzeného vánku**.

**Režim spánku (☾):** Vychutnajte si svieži a pokojný spánok vďaka režimu spánku. Tento režim postupne znižuje rýchlosť ventilátora na najnižšie nastavenie počas 30 minút, čo vám pomôže zaspáť prirodzene a zároveň šetrí energiu.

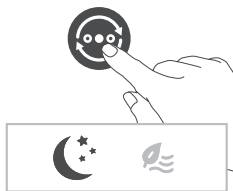

**Režim prirodzeného vánku (☼):** Zvyšuje alebo znižuje rýchlosť ventilátora tak, aby napodobňoval prirodzený pohyb vzduchu a vnášal do miestnosti osviežujúci pocit vonkajšieho vánku.

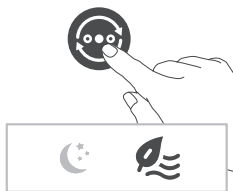

## Používanie funkcie stopiek

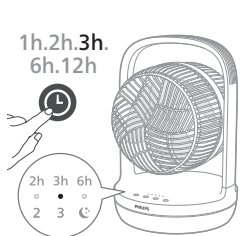

Opakovaným stláčaním tlačidla ⌚ si môžete vybrať z možností 1, 2, 3, 6 alebo 12 hodín, kedy je ventilátor zapnutý alebo vypnutý. Po uplynutí časovača sa ventilátor buď automaticky zastaví, alebo spustí.

Po uplynutí nastaveného časovača:

### Keď je ventilátor vypnutý

- Ventilátor sa automaticky zapne.

### Keď je ventilátor zapnutý

- Ventilátor sa automaticky vypne.

## Kmitanie

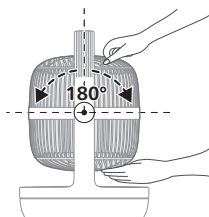

Ventilátor môžete manuálne nastaviť tak, aby vertikálne osciloval až do 180 stupňov.

## Čistenie a údržba

**Pred začatím čistenia vždy odpojte zariadenie zo zásuvky.**

**Nikdy neponárajte zariadenie do vody ani inej tekutiny.**

Na čistenie akejkoľvek časti zariadenia nepoužívajte abrazívne, agresívne ani horľavé čistiace prostriedky, ako je bielicidlo či alkohol.

Pravidelne čistite vonkajší povrch ventilátora, aby sa na ňom neusadzoval prach.

- Na čistenie vonkajšej časti zariadenia aj výstupu vzduchu používajte mäkkú a suchú handričku.

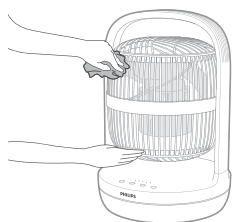

## Odkladanie

- 1 Vypnite zariadenie a odpojte ho od elektrickej zásuvky.
- 2 Vyčistite zariadenie.
- 3 Zariadenie skladujte na chladnom a suchom mieste.
- 4 Po čistení si vždy dôkladne umyte ruky.

## Riešenie problémov

Táto kapitola uvádza najbežnejšie problémy, s ktorými by ste sa pri používaní spotrebiča mohli stretnúť. Ak na základe nižšie uvedených pokynov nedokážete problém vyriešiť, obráťte sa na stredisko služieb zákazníkom vo vašej krajine.

### Problém

### Možné riešenie

Môj ventilátor sa nedá zapnúť alebo vypnúť.

Ak zariadenie nie je možné zapnúť, skontrolujte, či je zástrčka správne zapojená, alebo skúste inú elektrickú zásuvku.

Ak zariadenie naďalej nefunguje, obráťte sa na stredisko starostlivosti o zákazníkov vo vašej krajine.

Môj ventilátor nedodáva dostatočné množstvo vzduchu alebo je veľmi slabý.

Uistite sa, že je zariadenie nastavené na najvyššie otáčky ventilátora, aby sa zabezpečila maximálna cirkulácia vzduchu. Zariadenie nechajte úplne recirkulovať vzduch v celej miestnosti, môže to trvať niekoľko minút.

Uistite sa, že sú všetky mriežky vstupu a výstupu vzduchu voľné.

Z ventilátora vychádza zvláštny/spálený zápach.

Pri prvých použitíach môže zo zariadenia vychádzať zápach plastu. Je to normálne na novom zariadení. Ak však zariadenie produkuje zápach po spálení, okamžite ho vypnite a vytiahnite zástrčku zo zásuvky. Následne sa obráťte na Stredisko starostlivosti o zákazníkov vo vašej krajine.

Môj ventilátor je príliš hlučný.

Čím vyššie sú otáčky ventilátora, tým bude zariadenie hlučnejšie. Nastavením na nižšie otáčky ventilátora sa hlučnosť zníži.



Ak niečo spadne do výstupu vzduchu, môže to tiež spôsobiť abnormálne hlasný zvuk. Okamžite zariadenie vypnite a vyberte z neho cudzie predmety.

Ak zariadenie vydáva nezvyčajné zvuky, obráťte sa na Stredisko starostlivosti o zákazníkov vo svojej krajine.

Moje zariadenie je v režime spánku hlučné.

Na optimalizáciu chladiaceho výkonu v režime spánku beží ventilátor počas prvých 30 minút na vyššie otáčky a postupne prechádza na nižšie otáčky. Hlučnosť sa primerane zníži. Môžete tiež zvoliť najnižšie otáčky ventilátora pre konzistentné prúdenie vzduchu a nižšiu hladinu zvuku.

Základňa ventilátora sa kolíše alebo vibruje.

Skontrolujte, či je zariadenie umiestnené na rovnej podlahe alebo povrchu.

Skontrolujte, či pod zariadením nie sú žiadne cudzie predmety.

## Záruka a podpora

Spoločnosť Versuni poskytuje na tento produkt po zakúpení dvojročnú záruku. Táto záruka sa nevzťahuje na chyby v dôsledku nesprávneho používania alebo nedostatočnej údržby. Naša záruka nemá vplyv na vaše zákonné práva spotrebiteľa. Ak potrebujete ďalšie informácie alebo uplatniť záruku, navštívte náš web [www.philips.com/support](http://www.philips.com/support).

## Važno

Pre upotrebe aparata pažljivo pročitajte ovaj korisnički priručnik i sačuvajte ga za buduće potrebe.

## Opasnost

- Da biste izbegli opasnost od strujnog udara i/ili požara, vodite računa da u uređaj ne uđe voda ili neka druga tečnost, kao ni zapaljivi deterdženti.

## Upozorenje

- Ovaj aparat mogu da koriste deca starija od 8 godina i osobe sa smanjenim fizičkim, senzornim ili mentalnim sposobnostima, ili nedostatkom iskustva i znanja, pod uslovom da su pod nadzorom ili da su dobile uputstva za bezbednu upotrebu aparata i da razumeju moguće opasnosti.
- Decu mlađu od 3 godine trebalo bi držati dalje od aparata, osim ako su pod stalnim nadzorom.
- Deca ne bi trebalo da se igraju aparatom.
- Deca ne bi trebalo da čiste aparat niti da ga održavaju bez nadzora.
- Vodite računa kako ne bi došlo do uvlačenja zavesa i drugih predmeta u ventilator tokom rada.
- Nemojte da umećete prste, štapiće niti druge predmete u mašinu kako biste izbegli strujni udar povrede ili požar.
- Nemojte da koristite aparat blizu uređaja na gas i kamina.
- Oko aparata nemojte da prskate zapaljive materije, poput insekticida ili parfema.
- Ako je kabl za napajanje oštećen, uvek mora da ga zameni kompanija Philips, ovlašćeni Philips servisni centar ili na sličan način kvalifikovane osobe kako bi se izbegla opasnost.

## Oprez

- Aparat uvek postavite i koristite na suvoj, stabilnoj i horizontalnoj površini.
- Aparat nemojte da koristite u okruženjima sa visokom vlažnošću, kao što je kupatilo, toalet, kuhinja, bazen ili bilo koje okruženje na otvorenom.
- Uvek isključite aparat sa strujne mreže kada želite da ga premestite, očistite ili obavite održavanje. Nakon sklapanja nemojte da uklanjate štitnike tokom korišćenja ili čišćenja.
- Aparat je namenjen samo za kućnu upotrebu pod normalnim uslovima rada.
- Proizvod držite dalje od vatre i nemojte da ga izlažete direktnom sunčevom svetlu niti visokim temperaturama.
- Držite dugu kosu dalje od aparata dok radi da biste izbegli upetljavanje kose u aparat.

## Elektromagnetna polja (EMF)

Ovaj aparat uskladen je sa primenjivim standardima i propisima u vezi sa izlaganjem elektromagnetnim poljima.

## Recikliranje



Ovaj simbol ukazuje na to da ovaj proizvod ne sme da se odlaže sa običnim kućnim otpadom (2012/19/EU).

Pratite propise svoje zemlje za zasebno prikupljanje otpadnih električnih i elektronskih proizvoda. Pravilno odlaganje doprinosi sprečavanju negativnih posledica po životnu sredinu i zdravlje ljudi.

## Vaš stoni ventilator

### Pregled proizvoda

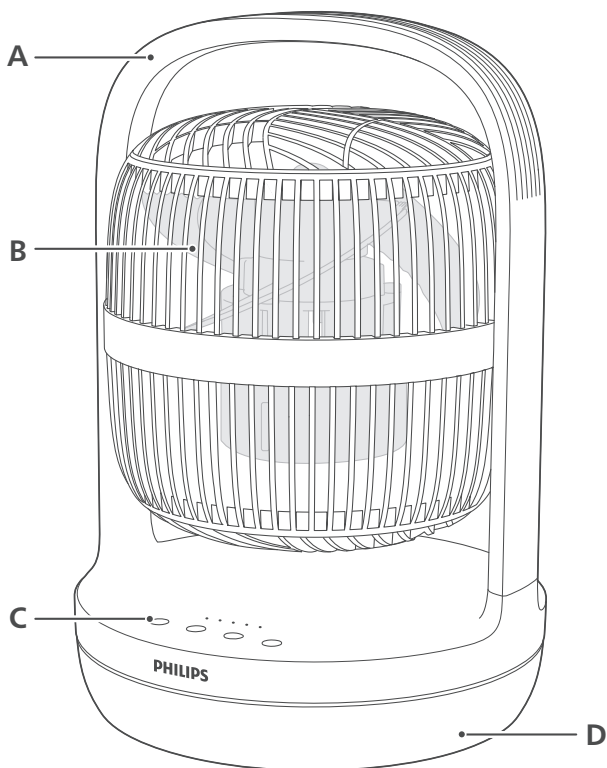

A Drška





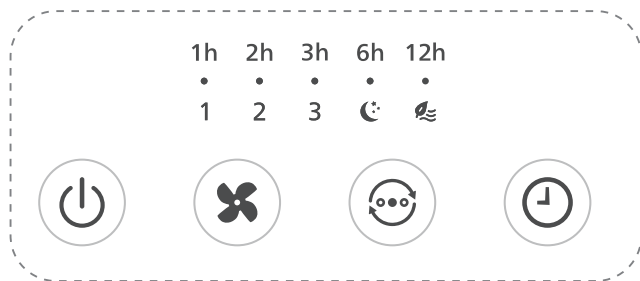

B Krilca ventilatora

C Kontrolna dugmad

D Postolje ventilatora

## Pregled komandi



	Dugme za uključivanje/isključivanje		Dugme za izbor brzine ventilatora
	Dugme za tajmer		Dugme za izbor režima
1, 2, 3	Indikator brzine ventilatora	1h	Indikator tajmera
	Indikator režima za spavanje		Indikator režima prirodnog povetarca

## Kako početi

### Pre prve upotrebe

**Uklonite svu ambalažu ventilatora pre prve upotrebe.**

Krilca ventilatora inicijalno su postavljena okrenuta nagore. Pre prve upotrebe podesite ventilator na odgovarajući ugao, npr. prema napred.

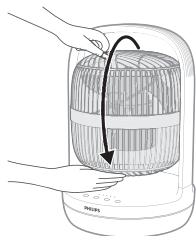

# Korišćenje stonog ventilatora

## Uključivanje i isključivanje

- 1 Uključite utikač u zidnu utičnicu.

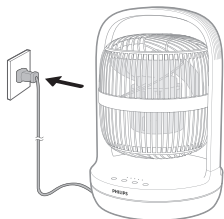

- 2 Pritisnite dugme  da biste uključili ventilator. Aparat će se oglasiti jednim zvučnim signalom.

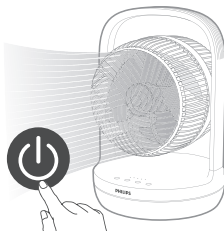

- 3 Ponovo pritisnite dugme  da biste isključili ventilator.

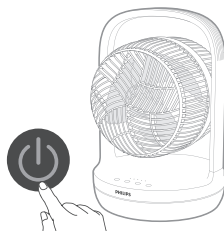

## Menjanje brzine ventilatora

- Možete da odaberete brzinu ventilatora 1, brzinu ventilatora 2 ili brzinu ventilatora 3 tako što ćete pritisnuti dugme .

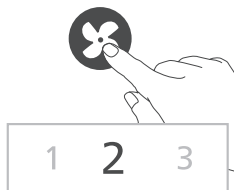

## Izbor režima

- Možete da odaberete **režim za spavanje** ili **režim prirodnog povetarca** tako što ćete pritisnuti dugme .

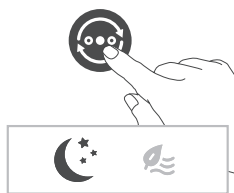

**Režim za spavanje (C):** Iskusite miran san u rashlađenom okruženju sa režimom za spavanje. Ovaj režim postepeno smanjuje brzinu ventilatora do najmanje postavke tokom 30 minuta, što vam pomaže da prirodno utonete u san i štedi energiju.

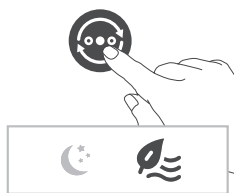

**Režim prirodnog povetarca (E):** Povećava i smanjuje brzinu ventilatora radi oponašanja prirodnog kretanja vazduha i unošenja osvežavajućeg doživlja prirodnog povetarca u prostoriju.

## Korišćenje funkcije tajmera

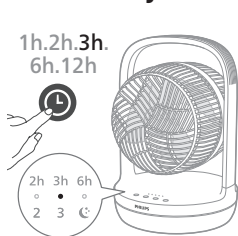

Uzastopno pritiskajte dugme (clock icon) da biste odabrali 1, 2, 3, 6 ili 12 sati, kada je ventilator uključen ili isključen. Kada se tajmer završi, ventilator će se automatski zaustaviti ili pokrenuti.

Kada se podešeni tajmer završi:

**Kada je ventilator isključen**

- Ventilator će se automatski uključiti.

**Kada je ventilator uključen**

- Ventilator će se automatski isključiti.

## Oscilacija

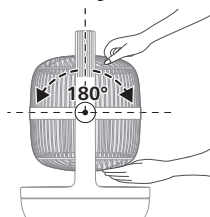

Možete ručno da podesite ventilator da oscilira do 180 stepeni vertikalno.

## Čišćenje i održavanje

**Aparat uvek isključite iz napajanja pre nego što počnete sa čišćenjem.**

**Nikada nemojte da uranjate aparat u vodu ili neku drugu tečnost.**

Nikada nemojte da koristite abrazivna, agresivna ili zapaljiva sredstva za čišćenje, kao što je izbeljivač ili alkohol, za čišćenje bilo kojeg dela aparata.

Redovno čistite spoljašnjost ventilatora da biste sprečili nakupljanje prašine.

- Mekom, suvom krpom očistite spoljašnjost aparata i izlaz za vazduh.

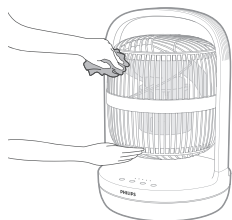

## Odlaganje

- 1 Isključite aparat i isključite ga iz zidne utičnice.
- 2 Očistite aparat.
- 3 Odložite aparat na hladno, suvo mesto.
- 4 Uvek temeljno operite ruke nakon čišćenja.

## Rešavanje problema

U ovom poglavlju ukratko su navedeni najčešći problemi do kojih može da dođe sa aparatom. Ako ne možete da rešite problem pomoću liste mogućih problema u nastavku, obratite se centru za korisničku podršku u svojoj zemlji.

### Problem

### Moguće rešenje

Ventilator se ne uključuje ili isključuje.

Ako aparat ne može da se uključi, proverite da li je utikač za napajanje pravilno priključen ili probajte sa drugom zidnom utičnicom.

Ako aparat i dalje ne radi, obratite se centru za korisničku podršku u svojoj zemlji.

Ventilator ne proizvodi dovoljnu količinu vazduha ili je protok vazduha veoma slab.

Proverite da li je aparat podešen na najveću brzinu ventilatora za maksimalnu cirkulaciju vazduha. Omogućite aparatu da potpuno cirkuliše vazduh kroz prostoriju, ovo može da potraje nekoliko minuta.

Uverite se da nijedna ulazna i izlazna rešetka za vazduh nije blokirana.

Ventilator proizvodi čudan miris / miris paljevine.

Tokom prvih nekoliko korišćenja aparat može da emituje miris plastike. To je normalno na novom aparatu. Međutim, ako aparat proizvodi miris paljevine, isključite aparat i odmah ga isključite iz zidne utičnice, pa se obratite centru za korisničku podršku u svojoj zemlji.

Ventilator je previše glasan.

Što je veća postavka brzine ventilatora aparata, glasniji će biti zvuk. Podesite manju brzinu ventilatora da bi se jačina zvuka smanjila.

Ako nešto upadne u izlaz za vazduh, to može da izazove neuobičajeno glasan zvuk. Odmah isključite aparat i izvadite strane predmete iz njega.

Ako se čuje neuobičajen zvuk, obratite se centru za korisničku podršku u svojoj zemlji.

Aparat je bučan u režimu za spavanje.

Da bi se optimizovale performanse hlađenja u režimu za spavanje, ventilator koristi veću brzinu ventilatora tokom prvih 30 minuta i postepeno je smanjuje. Nivo buke se smanjuje u skladu sa tim. Takođe možete da izaberete najmanju brzinu ventilatora za postojan protok vazduha i niži nivo zvuka.

Postolje ventilatora je klimavo ili vibrira.

Proverite da li je aparat postavljen na ravan pod ili površinu.

Proverite da ispod aparata nema stranih predmeta.

## Garancija i podrška

Versuni za ovaj proizvod pruža dve godine garancije nakon kupovine. Ova garancija nije važeća ukoliko kvar nastane usled nepravilnog korišćenja ili lošeg održavanja. Naša garancija ne utiče na vaša zakonska prava u skladu sa Zakonom o potrošačima. Za više informacija ili pokretanje garancije, posetite našu veb-stranicu **[www.philips.com/support](http://www.philips.com/support)**.



## Tärkeää

Lue tämä käyttöopas huolellisesti ennen käyttöä ja säilytä se myöhempää tarvetta varten.

## Vaara

- Älä päästä mitään nestettä tai tulenarkaa puhdistusainetta laitteeseen, sillä se aiheuttaa sähköiskun ja/tai tulipalon vaaran.

## Varoitus

- Laitetta voivat käyttää myös yli 8-vuotiaat lapset ja henkilöt, joiden fyysinen tai henkinen toimintakyky on rajoittunut tai joilla ei ole kokemusta tai tietoa laitteen käytöstä, jos heitä on neuvottu laitteen turvallisesta käytöstä tai tarjolla on turvallisen käytön edellyttämä valvonta ja jos he ymmärtävät laitteeseen liittyvät vaarat.
- Alle 3-vuotiaat lapset on pidettävä poissa laitteen lähetyviltä ellei heitä valvota jatkuvasti.
- Lasten ei saa antaa leikkiä laitteella.
- Lasten ei saa antaa puhdistaa tai huoltaa laitetta ilman valvontaa.
- Varmista, että verhot tai muut esineet eivät voi joutua tuulettimeen käytön aikana.
- Älä laita sormia, tikkuja tai muita esineitä laitteeseen, jotta aiheuta sähköiskuja, vammoja tai tulipaloo.
- Älä käytä laitetta kaasulaitteiden tai tulisijojen läheisyydessä.
- Älä suihkuta laitteen lähellä mitään tulenarkaa ainetta, kuten hyönteismyrkkyä tai hajusteita.
- Jos virtajohto on vahingoittunut, vaihdata se oman turvallisuutesi vuoksi Philipsillä, Philipsin valtuuttamassa huoltoliikkeessä tai muulla ammattitaitoisella korjaajalla.

## Huomio

- Säilytä ja käytä laitetta aina kuivalla, tukevalla ja vaakasuoralla alustalla.
- Älä käytä laitetta kosteissa tiloissa, kuten kylpyhuoneessa, vessassa, keittiössä, uima-altaalla tai ulkona.
- Irrota laite aina pistorasiasta ennen sen siirtämistä, puhdistamista tai muiden huoltotoimenpiteiden suorittamista. Kun laite on koottu, älä irrota suojuksia käytön tai puhdistuksen ajaksi.
- Laite on tarkoitettu vain kotitalouksien normaaleihin käyttöolosuhteisiin.
- Pidä tuote poissa tulen läheltä äläkä altista sitä suoralle auringonvalolle tai korkeille lämpötiloille.
- Vältä pitkien hiusten joutumista käynnissä olevan laitteen lähelle, jotta ne eivät sotkeudu laitteeseen.

## Sähkömagneettiset kentät (EMF)

Tämä laite noudattaa sähkömagneettisia kenttiä koskevia sovellettavia standardeja ja säännöksiä.

## Kierrätys



Merkki tarkoittaa, että tuotetta ei saa hävittää tavallisen kotitalousjätteen mukana (2012/19/EU).

Noudata maasi sähkö- ja elektroniikkalaitteiden erillistä keräystä koskevia sääntöjä. Asianmukainen hävittäminen auttaa ehkäisemään ympäristölle ja ihmisille mahdollisesti koituvia haittavaikutuksia.

## Pöytätuuletin

### Tuotteen yleiskuvaus

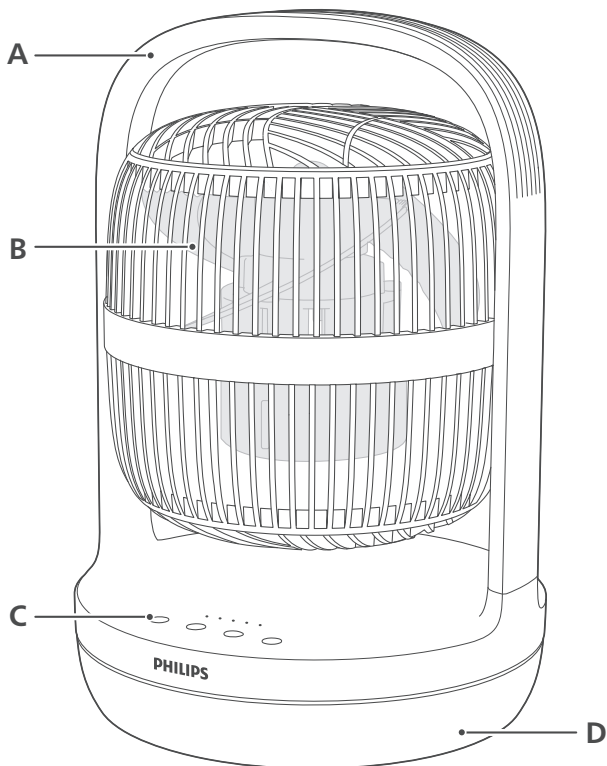

A	Runko	C	Ohjuspainikkeet
B	Tuulettimen lapa	D	Tuulettimen alaosa

## Säätimien yleiskuvas

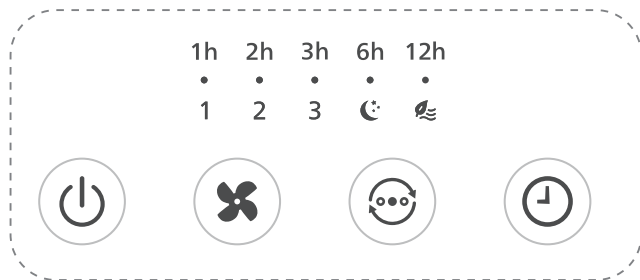

	Virtakytkin		Tuulettimen nopeuden valintapainike
	Ajastinpainike		Tilan valintapainike
1, 2, 3	Tuulettimen nopeuden ilmaisin	1h	Ajastuksen ilmaisin
	Lepotilan ilmaisin		Luonnollisen ilmavirtatilan ilmaisin

## Aloittaminen

### Ennen käyttöönottoa

**Poista kaikki pakkausmateriaalit ennen tuulettimen ensimmäistä käyttökertaa.**

Tuulettimen lapa osoittaa ylöspäin. Muuta tuulettimen lavan asentoa ennen ensimmäistä käyttökertaa.

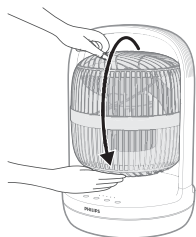

# Pöytätuulettimen käyttäminen

## Virran kytkeminen ja katkaiseminen

1 Työnnä pistoke pistorasiaan.

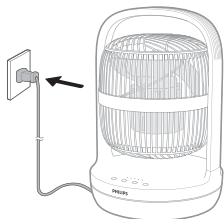

2 Käynnistä tuuletin painamalla -painiketta. Laitteesta kuuluu yksi merkkiäni.

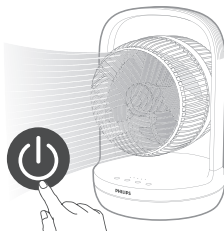

3 Katkaise tuulettimen virta painamalla -painiketta uudelleen.

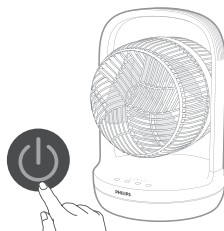

## Tuulettimen nopeuden muuttaminen

- Voit valita tuulettimen nopeuden 1, 2 tai 3 painamalla -painiketta.

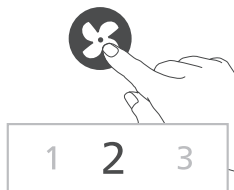

## Tilan valitseminen

- Voit valita **lepotilan** tai **luonnollisen ilmavirran tilan** painamalla -painiketta.

**Lepotila (☾):** Hiljaisen lepotilan avulla voit nauttia rauhallisista yöunista. Tuulettimen nopeutta vähennetään 30 minuutin ajan asteittain pienimpään nopeuteen, minkä avulla se auttaa nukahtamaan luonnollisesti säästäten samalla energiaa.

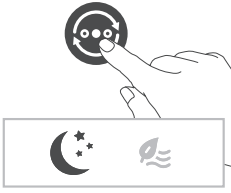

**Luonnollisen ilmavirran tila (🌿):** Jäljittelee luonnollista ilmavirtaa ja tuo huoneeseen raikkaan tuulen tunnun säätämällä tuulettimen nopeuden suuremmaksi ja pienemmäksi.

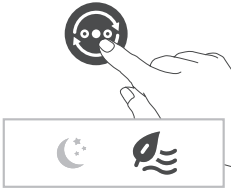

## Ajastintoiminnon käyttö

Paina -painiketta monta kertaa ja valitse ajastimeksi 1, 2, 3, 6 tai 12 tuntia. Ajastimen ajan loputtua tuuletin käynnistyy tai sammuu automaattisesti.

Ajastimen määritetyn ajan loputtua:

**Kun tuuletin on sammutettu**

- Tuuletin käynnistyy automaattisesti.

**Kun tuuletin on käynnissä**

- Tuuletin sammuu automaattisesti.

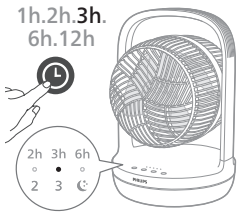

## Oskillointi

Tuuletinta voi säätää manuaalisesti oskilloimaan vertikaalisesti jopa 180 asteeseen asti.

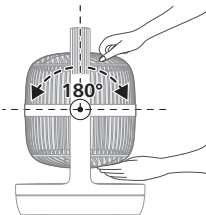

## Puhdistus ja huolto

**Irrota aina pistoke pistorasiasta ennen laitteen puhdistamista.**

**Älä upota laitetta veteen tai muuhun nesteeseen.**

Älä koskaan käytä laitteen minkään osan puhdistamiseen hankaavaa, syövyttävää tai tulenarkaa puhdistusainetta, kuten valkaisuainetta tai alkoholia.

Puhdista tuuletin säännöllisesti ulkopuolelta, jotta siihen ei kerry pölyä.

- Puhdista laitteen ulkopuoli ja ilmanpoistoaukko pehmeällä, kuivalla liinalla.

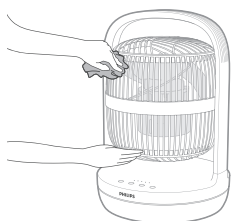

## Säilytys

- 1 Sammuta laite ja irrota sen virtajohto pistorasiasta.
- 2 Puhdista laite.
- 3 Säilytä laitetta viileässä ja kuivassa paikassa.
- 4 Pese kädet aina huolellisesti puhdistuksen jälkeen.

## Vianmääritys

Tämä osio esittää lyhyesti yleisimmät ongelmat, joita saatat kohdata käyttäessäsi laitetta. Jos ongelma ei ratkea alla olevien ohjeiden avulla, ota yhteyttä maasi kuluttajapalvelukeskukseen.

### Ongelma

### Mahdollinen ratkaisu

Tuuletin ei käynnisty tai sammuu.

Jos laite ei käynnisty, varmista, että virtapistoke on liitetty kunnolla. Voit myös kokeilla kytkeä laitteen virtajohdon toiseen pistorasiaan.

Jos laite ei vielääkään toimi, ota yhteyttä oman maasi kuluttajapalvelukeskukseen.

Tuuletin ei puhalla tarpeeksi ilmaa, tai se toimii heikosti.

Varmista, että tuulettimen suurin nopeus on otettu käyttöön ilman kierron parantamiseksi. Anna laitteen kierrättää ilmaa koko huoneessa muutaman minuutin ajan.

Varmista, että ilmanotto- ja poistoaukot eivät ole tukossa.

Tuulettimesta tulee epätavallista tai palaneen hajua.

Ensimmäisillä käyttökertoilla laitteesta voi tulla hiukan muovin hajua. Se on normaalia uudelle laitteelle. Jos laitteesta tulee palaneen hajua, sammuta laite ja irrota sen virtajohto pistorasiasta välittömästi. Ota sen jälkeen yhteyttä oman maasi kuluttajapalvelukeskukseen.

Tuuletin pitää kovaa ääntä.

Mitä suurempi tuulettimen nopeus, sen korkeampaa ääntä tuuletin pitää. Laske tuulettimen nopeutta, niin äänentaso laskee.

Ilmanpoistoaukkoon joutuva vierasesine saattaa myös aiheuttaa epänormaalia ääntä. Sammuta laite välittömästi ja poista vierasesine.

Jos laitteesta kuuluu epänormaalia ääntä, ota yhteys oman maasi kuluttajapalvelukeskukseen.

Laite pitää kovaa ääntä lepotilassa.

Lepotilassa tuulettimen nopeutta vähennetään 30 minuutin ajan asteittain suurimmasta nopeudesta alhaisimpaan nopeuteen, mikä takaa tehokkaan viilennyksen. Äänentaso laskee tuulettimen nopeuden mukaan. Voit halutessasi valita pienemmän tuulettimen nopeuden tasaisemman ilmavirran ja hiljaisemman äänen aikaansaamiseksi.

Tuulettimen alaosa huojuu tai pärisee.

Varmista, että laite on tasaisella lattialla tai pinnalla.

Tarkista, onko laitteen alla vierasesineitä.

## Takuu ja tuki

Versuni myöntää tälle tuotteelle ostopäivästä kaksi vuotta voimassa olevan takuun. Takuu ei ole voimassa, jos vika johtuu virheellisestä käytöstä tai huonosta kunnossapidosta. Takuumme ei vaikuta kuluttajansuojalain mukaisiin lakisääteisiin oikeuksiisi. Saat lisätietoja ja voit hyödyntää takuuta osoitteessa [www.philips.com/support](http://www.philips.com/support).

## Viktigt

Läs den här bruksanvisningen noggrant innan du använder apparaten och spara handboken för framtida bruk.

## Fara

- Se till att inte vätska eller brandfarligt rengöringsmedel kommer in i apparaten eftersom det medför risk för elektriska stötar eller brandfara.

## Varning

- Den här apparaten kan användas av barn som är 8 år och äldre och av personer med olika funktionshinder, eller som inte har kunskap om hur apparaten används, så länge de övervakas och får instruktioner angående säker användning och förstår riskerna som medföljer.
- Barn under 3 år ska inte använda apparaten utan ständig övervakning.
- Barn ska inte leka med produkten.
- Rengöring och underhåll får endast utföras av barn om det sker under tillsyn av en vuxen.
- Se till så att inte gardiner eller andra föremål sugs in i fläkten när den körs.
- För inte in fingrar, pinnar eller andra föremål i maskinen. Om du gör det kan elektrisk stöt, fysisk skada och brand uppstå.
- Använd inte apparaten nära gasutrustning eller eldstäder.
- Spreja inte brandfarligt material som insektsmedel eller parfymer runt apparaten.
- Om nätsladden är skadad måste den bytas ut av Philips, ett av Philips auktoriserade serviceombud eller av annan behörig personal för att undvika olyckor.

## Varning

- Placera och använd alltid apparaten på en torr, stabil och plan yta.
- Använd inte apparaten i miljöer med hög luftfuktighet som badrum, toalett, kök, simbassänger eller i utomhusmiljöer.
- Dra alltid ur nätsladden när du vill flytta eller rengöra apparaten, eller utföra annat underhåll. Efter montering ska du inte ta bort skydden under användning eller rengöring.
- Apparaten är endast avsedd för hemmabruk under normala förhållanden.
- Håll produkten borta från eld och utsätt den inte för direkt solljus eller höga temperaturer.
- Håll långt hår borta från apparaten för att undvika att hår trasslar in sig i den.

## Elektromagnetiska fält (EMF)

Den här apparaten uppfyller tillämpliga standarder och regler gällande exponering av elektromagnetiska fält.



## Återvinning



Den här symbolen betyder att produkten inte ska slängas bland hushållssoporna (2012/19/EU).

Följ de regler som gäller i ditt land för återvinning av elektriska och elektroniska produkter. Genom att kassera gamla produkter på rätt sätt kan du bidra till att förhindra negativ påverkan på miljö och hälsa.

## Din bordsfläkt

### Produktöversikt

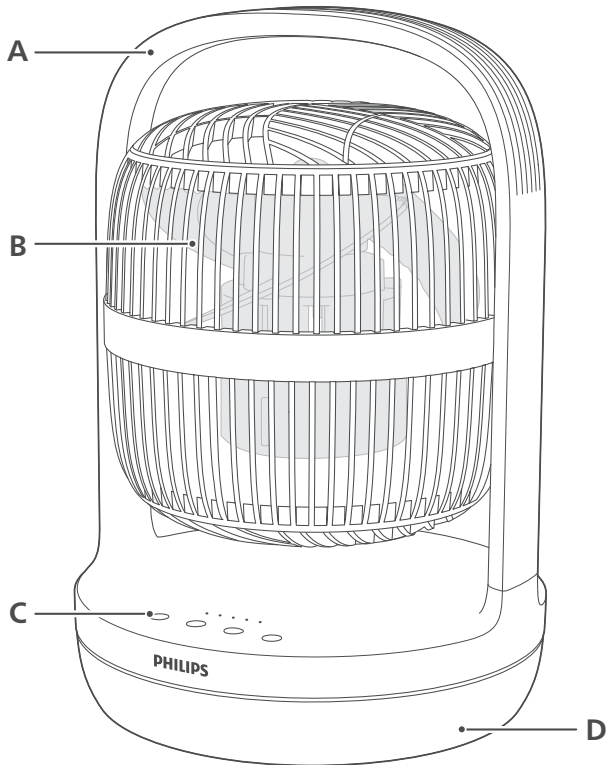

A Handtag

B Fläktblad

C Kontrollknappar

D Basenhet

## Översikt av kontroller

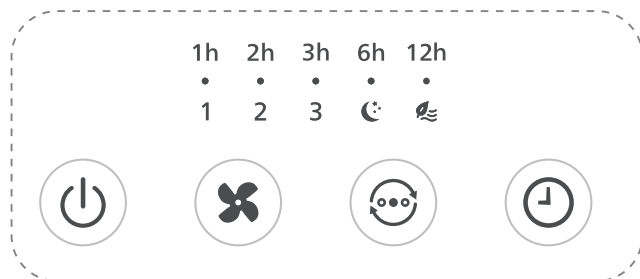

 På/av-knapp

 Timerknapp

1, 2, 3 Fläkthastighetsindikator

 Indikator för viloläge

 Knapp för val av fläkthastighet

 Knapp för lägesval

1h Timerindikator

 Indikator för naturlig bris

## Komma igång

### Före första användningen

**Ta bort allt förpackningsmaterial runt fläkten före första användningen.**

Fläktbladet är till en början vänt uppåt. Innan du använder fläkten för första gången ska du justera fläkten till lämplig vinkel, till exempel vänd framåt.

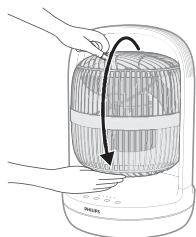

# Använda bordsfläkten

## Slå på och stänga av

- 1 Sätt in kontakten i vägguttaget.

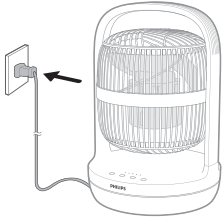

- 2 Slå på fläkten genom att trycka på -knappen. Apparaten piper en gång.

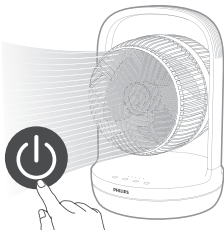

- 3 Tryck på -knappen igen för att stänga av fläkten.

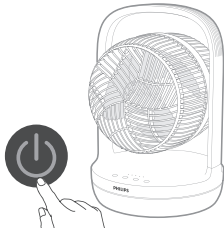

## Ändra fläkthastigheten

- Du kan välja fläkthastighet 1, fläkthastighet 2 och fläkthastighet 3 genom att trycka på -knappen.

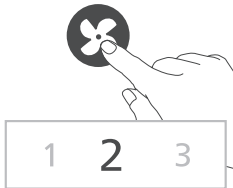

## Välja läge

- Du kan välja **viloläget** eller **naturlig bris-läget** genom att trycka på -knappen.

**Viloläge (☾):** Få en sval och lugn natts sömn med viloläget. Det här läget sänker fläkthastigheten gradvis till den lägsta inställningen under 30 minuter, vilket hjälper dig att somna naturligt samtidigt som enheten sparar energi.

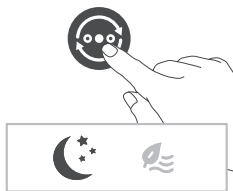

**Naturlig bris-läge (☼):** Ökar och minskar fläkthastigheten för att härma luftens naturliga rörelser och ge rummet en uppfriskande bris.

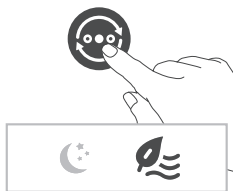

## Använda timerfunktionen

Tryck på **⌚**-knappen upprepade gånger för att välja mellan 1, 2, 3, 6 och 12 timmar när fläkten är avstängd eller påslagen. När timern har räknat ned slutar eller börjar fläkten att köras automatiskt.

När den inställda timern har räknat ned:

### När fläkten är avstängd

- Fläkten aktiveras automatiskt.

### När fläkten är påslagen

- Fläkten stängs av automatiskt.

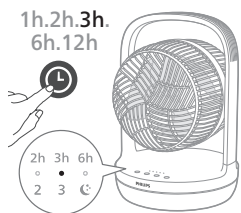

## Svängningar

Du kan justera fläkten manuellt så att den svänger upp till 180 grader vertikalt.

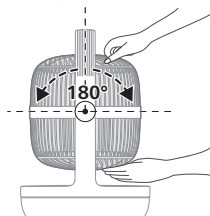

## Rengöring och underhåll

**Dra alltid ur nätsladden innan du rengör apparaten.**

**Sänk aldrig ned apparaten i vatten eller någon annan vätska.**

Använd aldrig slipande, starka eller brandfarliga rengöringsmedel såsom blekningsmedel eller alkohol för att rengöra någon del av apparaten.

Rengör regelbundet fläktens utsida för att undvika att damm ansamlas.

- Använd en mjuk, torr trasa för att rengöra utsidan av apparaten och luftutloppet.

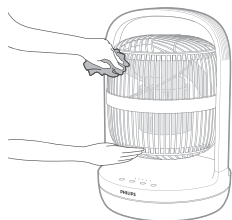

## Förvaring

- 1 Stäng av apparaten och dra ut sladden ur eluttaget.
- 2 Rengör apparaten.
- 3 Förvara apparaten på en sval och torr plats.
- 4 Tvätta alltid händerna noggrant efter rengöring.

## Felsökning

I det här kapitlet sammanfattas de vanligaste problemen som du kan råka ut för med apparaten. Om du inte kan lösa problemet med informationen nedan kontaktar du den lokala kundtjänsten.

### Problem

### Möjlig lösning

Det går inte att slå på eller stänga av fläkten.

Om det inte går att slå på apparaten ska du kontrollera att kontakten är korrekt isatt eller prova ett annat eluttag.

Om apparaten fortfarande inte fungerar kontaktar du kundtjänst i ditt land.

Fläkten producerar inte tillräckligt med luft eller producerar mycket svag luft.

Kontrollera att apparaten är inställd på högsta fläkthastighet för maximal luftcirkulation. Vänta tills apparaten har cirkulerat luften helt i rummet. Detta kan ta några minuter.

Se till att inget täcker luftinlopps- och luftutloppsgallren.

Fläkten avger en konstig lukt/luktar bränt.

Första gångerna du använder apparaten kan det lukta plast. Detta är normalt på en ny enhet. Men om apparaten luktar bränt ska du stänga av apparaten och koppla ur den omedelbart och därefter kontakta kundtjänst i ditt land.

Fläkten låter för högt.

Ju högre fläkthastighet som ställs in på apparaten, desto högre ljud avger den. Ställ in apparaten på en lägre fläkthastighet så minskar ljudet.

Onormalt ljud kan även uppstå om något kommer in i luftutloppet. Stäng omedelbart av apparaten och ta bort det främmande föremålet ur apparaten.

Kontakta ditt lands kundtjänst om ett onormalt ljud hörs.

---

Apparaten låter högt i viloläget.

För att optimera nedkylningsprestandan i viloläget körs fläkten med en högre fläkthastighet de första 30 minuterna och minskar sedan gradvis till en lägre fläkthastighet. Ljudnivån minskar därefter. Du kan även välja den lägsta fläkthastigheten för konsekvent luftflöde och lägre ljudnivå.

---

Fläktens bas är ostadig eller vibrerar.

Kontrollera att apparaten står på ett plant golv eller en plan yta.

---

Kontrollera om det finns några främmande föremål under apparaten.

---

## Garanti och support

Versuni erbjuder en garanti på 2 år efter köpet på denna produkt. Denna garanti gäller inte om en defekt beror på felaktig användning eller dåligt underhåll. Vår garanti påverkar inte dina lagstadgade rättigheter som konsument. Om du vill ha mer information eller åberopa garantin kan du besöka vår webbplats [www.philips.com/support](http://www.philips.com/support).

# Önemli

Cihazı kullanmadan önce bu kullanım kılavuzunu dikkatlice okuyun ve gelecekte başvurmak üzere saklayın.

## Tehlike

- Elektrik çarpması ve/veya yangın tehlikesi oluşmasını önlemek için cihazın içine herhangi bir sıvı ya da yanıcı deterjan girmesine izin vermeyin.

## Uyarı

- Bu cihazın 8 yaşın üzerindeki çocuklar ve fiziksel, duyuşsal ya da zihinsel becerileri gelişmemiş veya bilgi ve tecrübe açısından eksik kişiler tarafından kullanımı sadece bu kişilerin denetiminden sorumlu kişilerin bulunması veya güvenli kullanım talimatlarının bu kişilere sağlanması ve olası tehlikelerin anlatılması durumunda mümkündür.
- 3 yaşından küçük çocuklar, sürekli gözetim altında olmadıkları sürece cihazdan uzak tutulmalıdır.
- Çocuklar cihazla oynamamalıdır.
- Temizleme ve bakım, denetim altında olmayan çocuklar tarafından yapılmamalıdır.
- Çalışma sırasında perdelerin veya diğer nesnelerin fanın içine çekilmemesine dikkat edin.
- Elektrik çarpmalarını, fiziksel yaralanmaları veya yangını önlemek için makineye parmak, çubuk veya başka nesnelere sokmayın.
- Cihazı gazlı cihazların ve şöminelerin yakınında kullanmayın.
- Cihazın çevresinde böcek ilacı veya parfüm gibi yanıcı maddeler püskürtmeyin.
- Cihazın güç kablosu hasarlıysa bir tehlike oluşturmasını önlemek için mutlaka Philips'in yetki verdiği bir servis merkezi veya benzer şekilde yetkilendirilmiş kişiler tarafından değiştirilmesini sağlayın.

## Dikkat

- Cihazı daima kuru, sabit ve yatay bir yüzeyde bulundurun ve kullanın.
- Cihazı banyo, tuvalet, mutfak, yüzme havuzu veya herhangi bir açık ortam gibi yüksek nemli ortamlarda kullanmayın.
- Cihazı taşımak, temizlemek, başka bakım işlemleri yapmak istediğinizde mutlaka cihazın fişini çekin. Montajdan sonra kullanım veya temizlik sırasında muhafazaları çıkarmayın.
- Cihaz sadece normal çalışma koşulları altında evde kullanım için uygundur.
- Ürünü ateşten uzak tutun ve doğrudan güneş ışığına veya yüksek sıcaklıklara maruz bırakmayın.
- Saçın cihaza dolanmasını önlemek için uzun saçları, çalışan cihazdan uzak tutun.

## Elektromanyetik alanlar (EMF)

Bu cihaz, elektromanyetik alanlara maruz kalmaya ilişkin geçerli standartlara ve düzenlemelere uygundur.

## Geri dönüşüm



Bu simge, ürünün normal evsel atıklarla birlikte atılmaması gerektiği anlamına gelir (2012/19/AB).

Elektrikli ve elektronik ürünlerin ayrı olarak toplanması ile ilgili ülkenizin kurallarına uyun. Eski ürünlerin doğru şekilde atılması, çevre ve insan sağlığı üzerindeki olumsuz etkileri önlemeye yardımcı olur.

## Masa fanınız

### Ürün hakkında genel bilgiler

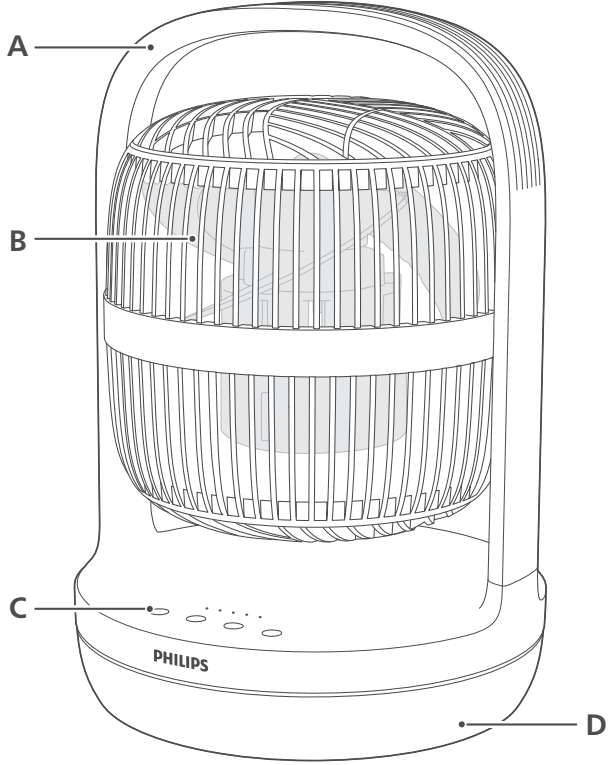



A	Tutma yeri	C	Kontrol düğmeleri
B	Fan kanadı	D	Fan tabanı

## Kontrollere genel bakış

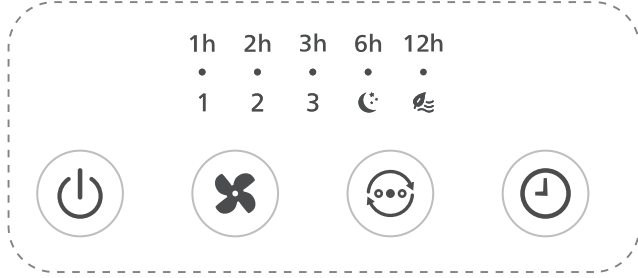

	Açma/kapama düğmesi		Fan hızı seçim düğmesi
	Zamanlayıcı düğmesi		Mod seçim düğmesi
1, 2, 3	Fan hızı göstergesi	1h	Zamanlayıcı göstergesi
	Uyku modu göstergesi		Doğal esinti modu göstergesi

## Başlangıç

### İlk kullanımdan önce

**İlk kullanımdan önce fanın tüm ambalajlarını çıkarın.**

Fan kanadı başlangıçta yukarı bakacak şekilde konumlandırılmıştır. İlk kez kullanmadan önce, fanı öne dönük gibi uygun bir açığa ayarlayın.

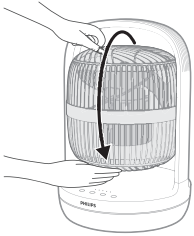

# Masa fanınızı kullanma

## Açıp kapatma

1 Fişi prize takın.

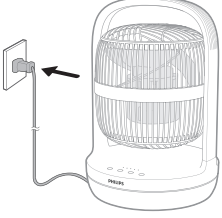

2 Fanı açmak için  düğmesine basın. Cihaz bir kere sesli uyarı verir.

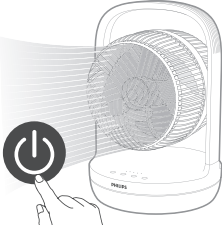

3 Fanı kapatmak için  düğmesine tekrar basın.

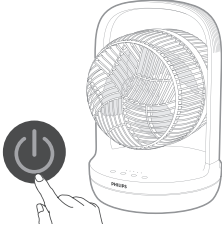

## Fan hızını değiştirme

-  düğmesine basarak fan hızı 1, fan hızı 2 veya fan hızı 3 arasından seçim yapabilirsiniz.

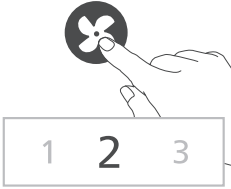

## Modu seçme

-  düğmesine basarak **Uyku modunu** veya **Doğal esinti modunu** seçebilirsiniz.

**Uyku modu (☾):** Uyku modu ile geceleri serin ve huzurlu bir şekilde uyuyun. Bu mod, 30 dakikada fan hızını kademeli olarak en düşük ayara düşürerek doğal bir şekilde uykuya dalmanıza yardımcı olurken aynı zamanda enerji tasarrufu sağlar.



**Doğal esinti modu (☼):** Doğal hava hareketini taklit etmek ve açık hava esintisinin ferahlatıcı hissini odaya taşımak için fan hızlarını artacak veya azalacak şekilde ayarlar.

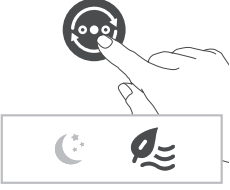

## Zamanlayıcı işlevinin kullanımı

Fan açık veya kapalıyken 1, 2, 3, 6 veya 12 saat arasında seçim yapmak için ⌚ düğmesine arka arkaya basın. Zamanlayıcı sona erdiğinde fan otomatik olarak durur veya çalışmaya başlar.

Ayarlanan zamanlayıcı sona erdikten sonra:

### Fan kapalıyken

- Fan otomatik olarak açılır.

### Fan açıkken

- Fan otomatik olarak kapanır.

1h.2h.3h.  
6h.12h

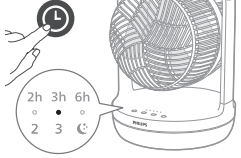

## Salınım

Fanı dikey olarak 180 dereceye kadar salınım yapacak şekilde manuel olarak ayarlayabilirsiniz.

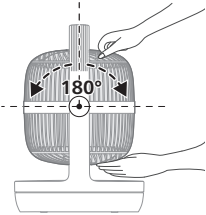

## Temizlik ve bakım

**Temizlemeye başlamadan önce, cihazın fişini mutlaka prizden çekin.**

**Cihazı kesinlikle suya veya başka bir sıvıya batırmayın.**

Cihazın herhangi bir parçasını temizlemek için asla ağartıcı veya alkol gibi aşındırıcı, agresif veya yanıcı temizlik maddeleri kullanmayın.

Toz birikmesini önlemek için fanın dışını düzenli olarak temizleyin.

- Cihazın dış kısmını ve hava çıkışını temizlemek için yumuşak, kuru bir bez kullanın.

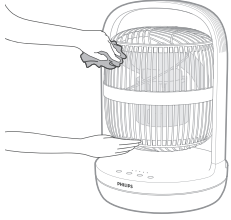

## Saklama

- 1 Cihazı kapatın ve fişini prizden çekin.
- 2 Cihazı temizleyin.
- 3 Cihazı serin ve kuru bir yerde saklayın.
- 4 Cihazı temizledikten sonra ellerinizi her zaman iyice yıkayın.

## Sorun giderme

Bu bölümde cihaz ile ilgili en sık karşılaşılan sorunlar özetlenmiştir. Aşağıdaki bilgiler sorunu çözmekte yeterli olmadığı takdirde, ülkenizdeki Tüketici Destek Merkezi ile iletişim kurun.

Sorun	Olası çözüm
Fanım açılmıyor veya kapanmıyor.	Cihaz açılmıyorsa lütfen fişin doğru takıldığından emin olun veya başka bir priz deneyin.
Fanım yeterli miktarda hava üretmiyor veya çok zayıf.	Cihaz hala çalışmıyorsa ülkenizdeki Müşteri Destek Merkezi ile iletişime geçin. Maksimum hava sirkülasyonu için cihazın en yüksek fan hızına ayarlandığından emin olun. Cihazın havayı oda içinde tamamen dolaştırması için zaman tanıyın; bu birkaç dakika sürebilir.
Fandan garip bir koku/yanık kokusu geliyor.	Tüm hava giriş ve çıkış izgaralarının tıkalı olmadığından emin olun. İlk birkaç kullanımda cihazdan plastik kokusu gelebilir. Yeni cihazlarda bu durum normaldir. Ancak cihaz yanık kokusu çıkarıyorsa cihazı kapatın ve fişini hemen prizden çekin, ardından ülkenizdeki Müşteri Destek Merkezi ile iletişime geçin.
Fanım çok gürültülü çalışıyor.	Cihazın fan hızı ayarı ne kadar yüksek olursa gürültü o kadar fazla olur. Cihaz düşük fan hızına ayarlandığında gürültü azalır.

Hava çıkışına herhangi bir şeyin düşmesi anormal düzeyde yüksek sese neden olabilir. Cihazı hemen kapatın ve yabancı cisimleri cihazdan çıkarın.

Cihazdan anormal bir ses geliyorsa ülkenizdeki Müşteri Destek Merkezi ile iletişim kurun.

Cihazım Uyku modunda gürültülü çalışıyor.

Uyku modunda soğutma performansını optimize etmek için Fanınız ilk 30 dakika boyunca daha yüksek bir fan hızında çalışır ve kademeli olarak daha düşük bir fan hızına geçer. Fan hızı düştükçe gürültü azalır. Aynı zamanda, tutarlı hava akışı ve düşük ses seviyesi için en düşük fan hızını da seçebilirsiniz.

Fanın tabanı sarsılıyor veya titreşiyor.

Cihazın düz bir zemine veya yüzeye yerleştirilip yerleştirilmediğini kontrol edin.

Cihazın altında yabancı madde olup olmadığını kontrol edin.

## Garanti ve destek

Versuni, satın alındıktan sonra bu ürün için iki yıl garanti vermektedir. Bu garanti, yanlış kullanım veya yetersiz bakımdan kaynaklanan bir kusur olması durumunda geçerli değildir. Bu garanti, bir tüketici olarak yasalar kapsamında sunulan haklarınızı etkilemez. Daha fazla bilgi edinmek veya garantiyi kullanmak için lütfen [www.philips.com/support](http://www.philips.com/support) adresindeki web sitemizi ziyaret edin.

## Σημαντικό!

Διαβάστε αυτό το εγχειρίδιο χρήσης προσεκτικά πριν χρησιμοποιήσετε τη συσκευή και φυλάξτε το για μελλοντική αναφορά.

## Κίνδυνος

- Μην επιτρέπετε την είσοδο υγρού ή εύφλεκτου απορρυπαντικού μέσα στη συσκευή, ώστε να αποφύγετε τον κίνδυνο ηλεκτροπληξίας ή/και φωτιάς.

## Προειδοποίηση

- Αυτή η συσκευή μπορεί να χρησιμοποιηθεί από παιδιά από 8 ετών και πάνω και από άτομα με περιορισμένες σωματικές, αισθητήριες ή διανοητικές ικανότητες ή από άτομα χωρίς εμπειρία και γνώση, με την προϋπόθεση ότι τη χρησιμοποιούν υπό επιτήρηση ή ότι έχουν λάβει οδηγίες σχετικά με την ασφαλή της χρήση και κατανοούν τους ενεχόμενους κινδύνους.
- Παιδιά ηλικίας κάτω των 3 ετών πρέπει να κρατούνται μακριά, εκτός εάν επιτηρούνται συνεχώς.
- Τα παιδιά δεν πρέπει να παίζουν με τη συσκευή.
- Τα παιδιά δεν πρέπει να καθαρίζουν και να συντηρούν τη συσκευή χωρίς επιτήρηση.
- Προσέξτε ώστε οι κουρτίνες ή άλλα αντικείμενα να μην αναρροφηθούν στον ανεμιστήρα κατά τη λειτουργία.
- Μην τοποθετείτε τα δάχτυλά σας, ράβδους ή άλλα αντικείμενα στο μηχάνημα, ώστε να αποφύγετε τον κίνδυνο ηλεκτροπληξίας, σωματικού τραυματισμού ή πυρκαγιάς.
- Μην χρησιμοποιείτε τη συσκευή κοντά σε συσκευές αερίου, τζάκια.
- Μην ψεκάζετε εύφλεκτα υλικά όπως εντομοκτόνα ή άρωμα γύρω από τη συσκευή.
- Αν το καλώδιο υποστεί φθορά, θα πρέπει να αντικατασταθεί από τη Philips, από κάποιο κέντρο σέρβις εξουσιοδοτημένο από τη Philips ή από εξίσου εξειδικευμένα άτομα, προς αποφυγή κινδύνου.

## Προσοχή

- Να τοποθετείτε και να χρησιμοποιείτε πάντα τη συσκευή σε στεγνή, σταθερή και επίπεδη επιφάνεια.
- Μην χρησιμοποιείτε τη συσκευή σε περιβάλλον με υψηλή υγρασία, όπως μπάνιο, τουαλέτα, κουζίνα, πσίνα ή οποιοδήποτε εξωτερικό περιβάλλον.
- Να αποσυνδέετε πάντα τη συσκευή από την πρίζα όταν θέλετε να μετακινήσετε και να καθαρίσετε τη συσκευή ή να πραγματοποιήσετε άλλες εργασίες συντήρησης. Μετά τη συναρμολόγηση, μην αφαιρείτε τα καλύμματα κατά τη χρήση ή τον καθαρισμό.
- Η συσκευή προορίζεται μόνο για οικιακή χρήση κάτω από φυσιολογικές συνθήκες λειτουργίας.
- Κρατήστε το προϊόν μακριά από τη φωτιά και μην το εκθέτετε στο άμεσο φως του ήλιου ή σε υψηλές θερμοκρασίες.
- Κρατήστε τα μακριά μαλλιά μακριά από τη συσκευή όσο βρίσκεται σε λειτουργία, ώστε να μην μπλεχτούν στη συσκευή.

## Ηλεκτρομαγνητικά πεδία (EMF)

Αυτή η συσκευή συμμορφώνεται με τα ισχύοντα πρότυπα και τους κανονισμούς σχετικά με την έκθεση σε ηλεκτρομαγνητικά πεδία.

## Ανακύκλωση



Αυτό το σύμβολο υποδεικνύει ότι το παρόν προϊόν δεν πρέπει να απορριφθεί μαζί με τα συνηθισμένα απορρίμματα του σπιτιού σας (2012/19/ΕΕ).

Ακολουθήστε τους κανονισμούς της χώρας σας για την ξεχωριστή συλλογή των ηλεκτρικών και ηλεκτρονικών προϊόντων. Η σωστή απόρριψη συμβάλλει στην αποφυγή αρνητικών επιπτώσεων για το περιβάλλον και την ανθρώπινη υγεία.

# Ο επιτραπέζιος ανεμιστήρας σας

## Επισκόπηση προϊόντος

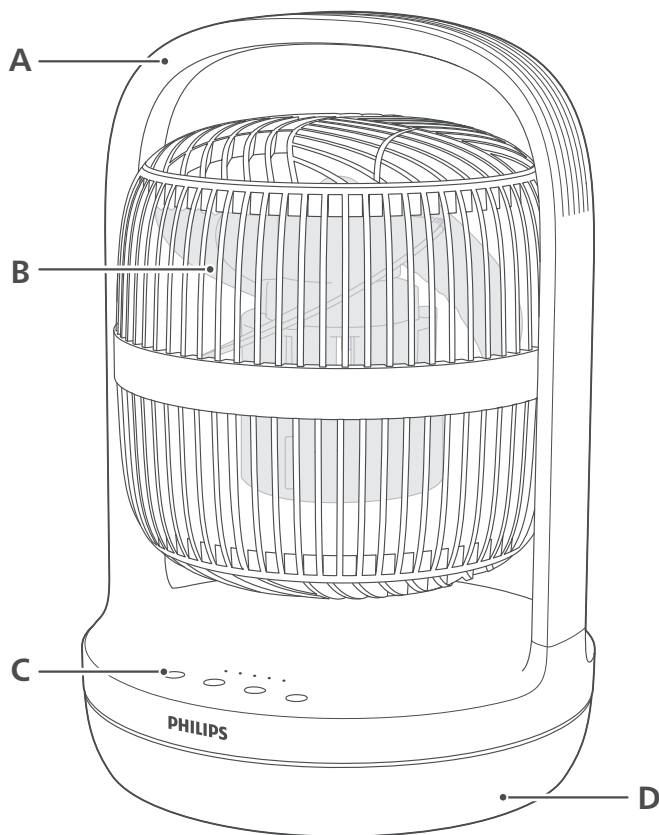

- |   |                    |   |                 |
|---|--------------------|---|-----------------|
| 1 | Λαβή               | 3 | Κουμπιά ελέγχου |
| 2 | Φτερωτή ανεμιστήρα | 4 | Βάση ανεμιστήρα |



## Επισκόπηση χειριστηρίων

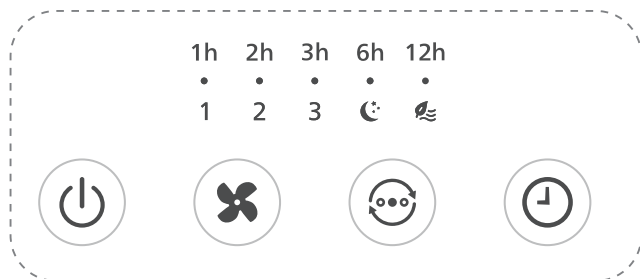

⏻	Κουμπί ενεργοποίησης/απενεργοποίησης	✖	Κουμπί επιλογής ταχύτητας ανεμιστήρα
⌚	Κουμπί χρονοδιακόπτη	⌚	Κουμπί επιλογής λειτουργίας
1, 2, 3	Ένδειξη ταχύτητας ανεμιστήρα	1h	Ένδειξη χρονοδιακόπτη
☾	Ένδειξη λειτουργίας Ύπνου	🌀	Ένδειξη λειτουργίας Natural Breeze

## Ας ξεκινήσουμε

### Πριν την πρώτη χρήση

**Αφαιρέστε όλη τη συσκευασία του ανεμιστήρα πριν από την πρώτη χρήση.**

Η φτερωτή του ανεμιστήρα αρχικά τοποθετείται με την όψη προς τα επάνω. Πριν τον χρησιμοποιήσετε για πρώτη φορά, ρυθμίστε τον ανεμιστήρα στην κατάλληλη γωνία, ώστε να είναι στραμμένος προς τα μπροστά.

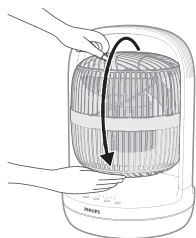

# Χρήση του επιτραπέζιου ανεμιστήρα

## Ενεργοποίηση και απενεργοποίηση

1 Συνδέστε το φως στην πρίζα.

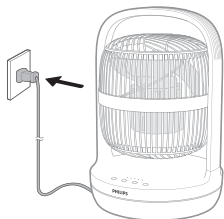

2 Πατήστε το κουμπί  για να ενεργοποιήσετε τον ανεμιστήρα. Η συσκευή παράγει έναν χαρακτηριστικό ήχο ("μπιπ").

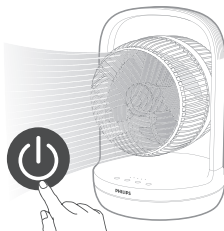

3 Πατήστε ξανά το κουμπί  για να απενεργοποιήσετε τον ανεμιστήρα.

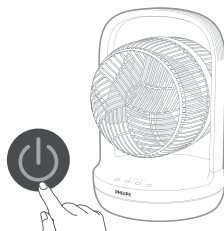

## Αλλαγή της ταχύτητας του ανεμιστήρα

- Μπορείτε να επιλέξετε την ταχύτητα ανεμιστήρα 1, 2 ή 3, πατώντας το κουμπί .

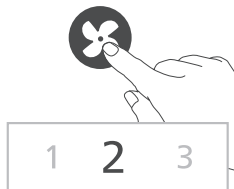

## Επιλογή λειτουργίας

- Μπορείτε να επιλέξετε τη λειτουργία **Υγνου** ή τη λειτουργία **Natural Breeze** πατώντας το κουμπί .

**Λειτουργία Ύπνου (☾):** Απολαύστε έναν δροσερό και ήσυχο ύπνο με τη λειτουργία Ύπνου. Αυτή η λειτουργία μειώνει σταδιακά την ταχύτητα του ανεμιστήρα στη χαμηλότερη ρύθμιση για 30 λεπτά και σας βοηθά να κοιμηθείτε φυσικά, ενώ παράλληλα εξοικονομεί ενέργεια.

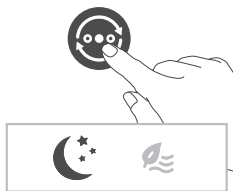

**Λειτουργία Natural Breeze (🌿):** Αυξάνει και μειώνει τις ταχύτητες του ανεμιστήρα, ώστε να μιμείται τη φυσική κίνηση του αέρα και να φέρνει την αναζωογονητική αίσθηση ενός εξωτερικού ανέμου στο δωμάτιο.

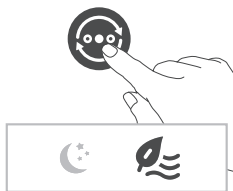

## Χρήση της λειτουργίας χρονοδιακόπτη

Πατήστε επανειλημμένα το κουμπί ⏸ για να επιλέξετε 1, 2, 3, 6 ή 12 ώρες, όταν ο ανεμιστήρας είναι ενεργοποιημένος ή απενεργοποιημένος. Όταν τελειώσει ο χρονοδιακόπτης, ο ανεμιστήρας θα σταματήσει ή θα ξεκινήσει να λειτουργεί αυτόματα.

Μετά το πέρας του καθορισμένου χρονοδιακόπτη:

**Όταν ο ανεμιστήρας είναι απενεργοποιημένος**

- Ο ανεμιστήρας θα ενεργοποιηθεί αυτόματα.

**Όταν ο ανεμιστήρας είναι ενεργοποιημένος**

- Ο ανεμιστήρας θα απενεργοποιηθεί αυτόματα.



## Ταλάντωση

Μπορείτε να ρυθμίσετε χειροκίνητα τον ανεμιστήρα ώστε να ταλαντώνεται έως και 180 μοίρες κατακόρυφα.

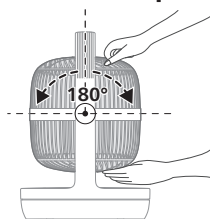

## Καθαρισμός και συντήρηση

**Πρέπει να αποσυνδέετε πάντα τη συσκευή από την πρίζα προτού την καθαρίσετε.**

**Μην βυθίζετε ποτέ τη συσκευή σε νερό ή οποιοδήποτε άλλο υγρό.**

Μην χρησιμοποιείτε ποτέ διαβρωτικά, δραστικά ή εύφλεκτα καθαριστικά, όπως λευκαντικό ή οινόπνευμα, για να καθαρίσετε οποιοδήποτε εξάρτημα της συσκευής.

Φροντίστε να καθαρίζετε τακτικά το εξωτερικό μέρος του ανεμιστήρα, ώστε να εμποδίζεται η συσσώρευση σκόνης.

- Χρησιμοποιήστε ένα μαλακό, στεγνό πανί για να καθαρίσετε το εξωτερικό μέρος της συσκευής και το άνοιγμα εξόδου του αέρα.

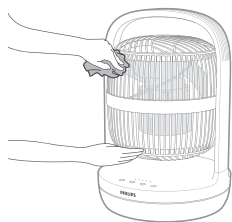

## Αποθήκευση

- 1 Απενεργοποιήστε τη συσκευή και αποσυνδέστε την από την πρίζα.
- 2 Καθαρίστε τη συσκευή.
- 3 Αποθηκεύστε τη συσκευή σε δροσερό, στεγνό μέρος.
- 4 Πρέπει να πλένετε πάντα σχολαστικά τα χέρια σας μετά από τον καθαρισμό.

## Αντιμετώπιση προβλημάτων

Σε αυτό το κεφάλαιο συνοψίζονται τα πιο συνήθη προβλήματα που μπορεί να αντιμετωπίσετε με τη συσκευή. Αν δεν μπορέσετε να λύσετε το πρόβλημα με τις παρακάτω πληροφορίες, επικοινωνήστε με το Κέντρο εξυπηρέτησης καταναλωτών στη χώρα σας.

### Πρόβλημα

### Πιθανή λύση

Ο ανεμιστήρας μου δεν ενεργοποιείται ή δεν απενεργοποιείται.

Αν η συσκευή δεν μπορεί να ενεργοποιηθεί, βεβαιωθείτε ότι το καλώδιο είναι συνδεδεμένο σωστά στην πρίζα ή δοκιμάστε μια άλλη πρίζα.

Αν η συσκευή εξακολουθεί να μην λειτουργεί, επικοινωνήστε με το Κέντρο Εξυπηρέτησης Καταναλωτών στη χώρα σας.

Ο ανεμιστήρας μου δεν παράγει επαρκή ποσότητα αέρα ή βγάζει πολύ αδύναμη ροή αέρα.

Βεβαιωθείτε ότι η συσκευή έχει ρυθμιστεί στην υψηλότερη ταχύτητα ανεμιστήρα, για μέγιστη κυκλοφορία του αέρα. Περιμένετε μέχρι να κυκλοφορήσει πλήρως ο αέρας σε όλο το δωμάτιο. Αυτό μπορεί να χρειαστεί μερικά λεπτά.

Βεβαιωθείτε ότι δεν εμποδίζεται καμία είσοδος ή έξοδος αέρα.

Ο ανεμιστήρας μου παράγει μια παράξενη/καμένη μυρωδιά.

Τις πρώτες φορές που θα χρησιμοποιήσετε τη συσκευή, μπορεί να αναδίδει μια οσμή πλαστικού. Αυτό είναι φυσιολογικό για μια νέα συσκευή. Ωστόσο, αν η συσκευή παράγει μυρωδιά καμένου, απενεργοποιήστε την και αποσυνδέστε την αμέσως από την πρίζα. Στη συνέχεια επικοινωνήστε με το Κέντρο Εξυπηρέτησης Καταναλωτών στη χώρα σας.

Ο ανεμιστήρας μου κάνει πολύ θόρυβο.

Όσο υψηλότερη είναι η ρύθμιση ταχύτητας του ανεμιστήρα, τόσο πιο δυνατός θα είναι ο θόρυβος. Ρυθμίστε τον στη χαμηλότερη ταχύτητα ανεμιστήρα, για να μειωθεί ο θόρυβος.

Αν πέσει κάποιο αντικείμενο στην έξοδο αέρα, μπορεί επίσης να προκαλέσει ασυνήθιστα δυνατό ήχο. Απενεργοποιήστε αμέσως τη συσκευή και απομακρύνετε τα ξένα αντικείμενα.

Εάν ακούγεται ασυνήθιστος ήχος, επικοινωνήστε με το Κέντρο Εξυπηρέτησης Καταναλωτών στη χώρα σας.

Η συσκευή μου κάνει πολύ θόρυβο στη λειτουργία Ύπνου.

Για τη βελτιστοποίηση της απόδοσης ψύξης στην λειτουργία Ύπνου, ο ανεμιστήρας λειτουργεί με υψηλότερη ταχύτητα για τα πρώτα 30 λεπτά, μειώνοντάς τη σταδιακά. Αντίστοιχα μειώνεται και ο θόρυβος. Μπορείτε επίσης να επιλέξετε τη χαμηλότερη ταχύτητα ανεμιστήρα για σταθερή ροή αέρα και χαμηλότερη ένταση ήχου.

Η βάση του ανεμιστήρα ταλαντεύεται ή δονείται.

Ελέγξτε αν η συσκευή είναι τοποθετημένη σε επίπεδο δάπεδο ή επιφάνεια.

Ελέγξτε αν υπάρχουν ξένα αντικείμενα κάτω από τη συσκευή.

## Εγγύηση και υποστήριξη

Η Versuni προσφέρει μια εγγύηση δύο ετών για αυτό το προϊόν μετά την αγορά του. Η εγγύηση δεν ισχύει εάν ένα ελάττωμα οφείλεται σε εσφαλμένη χρήση ή κακή συντήρηση. Η εγγύησή μας δεν επηρεάζει τα δικαιώματά σας ως καταναλωτή βάσει της νομοθεσίας. Για περισσότερες πληροφορίες ή για να επικαλεστείτε την εγγύηση, επισκεφτείτε τον ιστότοπό μας [www.philips.com/support](http://www.philips.com/support).

## **Важно**

Преди да използвате уреда, прочетете внимателно това ръководство за потребителя и го запазете за справка в бъдеще.

## **Опасност**

- Не допускайте в уреда да попадне течност или запалим почистващ препарат, за да избегнете токов удар и/или опасност от пожар.

## **Предупреждение**

- Този уред може да се използва от деца на възраст над 8 години и от хора с намалени физически възприятия или умствени недостатъци или без опит и познания, ако са инструктирани за безопасна употреба на уреда и са под наблюдение с цел гарантиране на безопасна употреба и ако са им разяснени евентуалните опасности.
- Деца на възраст под 3 години трябва да се държат далеч, освен ако не се наблюдават непрекъснато.
- Не позволявайте на деца да си играят с уреда.
- Не позволявайте на деца да извършват почистване и поддръжка на уреда без надзор.
- По време на работа внимавайте във вентилатора да не бъдат засмукани завеси или други предмети.
- Не бъркайте с пръсти, пръчки или други предмети в машината, за да избегнете токови удари, физически наранявания или пожар.
- Не използвайте уреда в близост до газови уреди, камини.
- Не пръскайте запалими материали, като например инсектициди или аромати, около уреда.
- С оглед предотвратяване на опасност, при повреда в захранващия кабел той трябва да бъде сменен от Philips, оторизиран от Philips сервиз или лица с подходяща квалификация.

## **Внимание**

- Винаги поставяйте и използвайте уреда върху суха, стабилна и хоризонтална повърхност.
- Не използвайте уреда в среда с висока влажност, като баня, тоалетна, кухня, плувен басейн или друга среда на открито.
- Винаги изключвайте уреда от контакта, когато искате да го преместите, почистите или да извършите друга поддръжка. След сглобяването не отстранявайте предпазителите по време на употреба или почистване.
- Уредът е предназначен само за домакински цели при нормални условия на експлоатация.
- Пазете продукта далеч от огън и не ги излагайте на директна слънчева светлина или високи температури.
- Дългата коса трябва да е далеч от работещия уред, за да избегнете заплитането ѝ в уреда.

## Електромагнитни полета (EMF)

Този уред е в съответствие с приложимите стандарти и разпоредби относно излагането на електромагнитни полета.

## Рециклиране



Този символ означава, че продуктът не може да се изхвърля заедно с обикновените битови отпадъци (2012/19/EC).

Следвайте правилата на държавата си относно разделното събиране на електрическите и електронните уреди. Правилното изхвърляне помага за предотвратяването на потенциални негативни последици за околната среда и човешкото здраве.

# Вашият настолен вентилатор

## Общ преглед на продукта

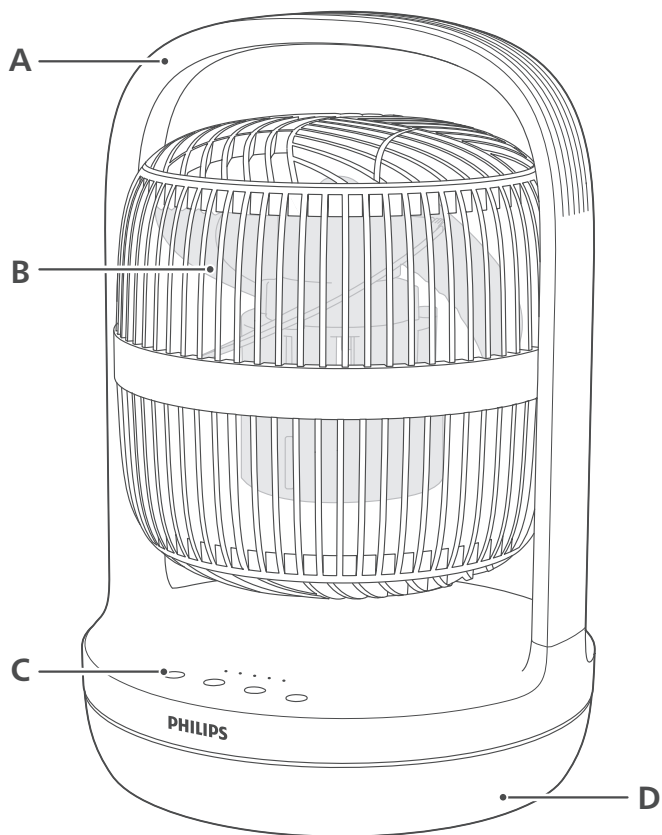

**A** Дръжка

**B** Перки на вентилатора





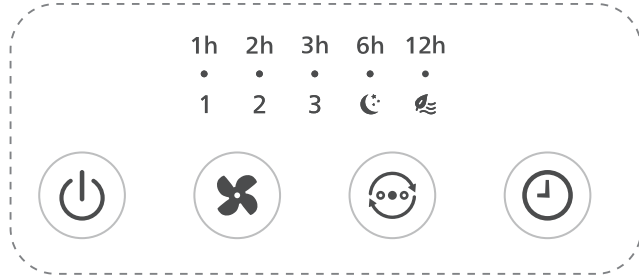

**C** Контролни бутони

**D** Основа на вентилатора



## Обзор на контролите



	Бутон за вкл./изкл. на захранването		Бутон за избор на скорост на вентилатор
	Бутон на таймера		Бутон за избор на режим
1, 2, 3	Индикатори за скорост на вентилатора	1h	Индикатор на таймер
	Индикатор за режим за сън		Индикатор за режим за естествен бриз

## Запознаване

### Преди първата употреба

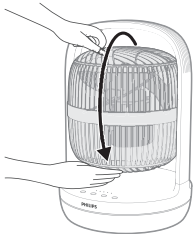

**Премахнете всички опаковъчни материали от филтъра преди първата употреба.**

Първоначално перката на вентилатора е разположена нагоре. Преди да го използвате за първи път, настройте вентилатора под подходящ ъгъл, например с лице към предната част.

# Използване на настолния ви вентилатор

## Включване и изключване

1 Включете щепсела в електрическия контакт.

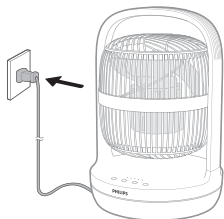

2 Натиснете бутона , за да включите уреда. Уредът издава еднократен звуков сигнал.

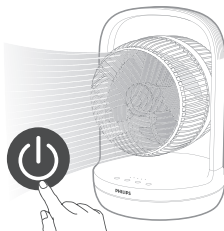

3 Натиснете отново бутона , за да изключите вентилатора.

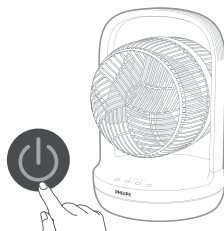

## Промяна на оборотите на вентилатора

- Можете да изберете скорост на вентилатора 1, скорост на вентилатора 2 или скорост на вентилатора 3, като натиснете бутона .

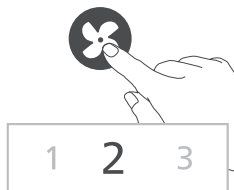

## Избор на режим

- Можете да изберете **Тих режим** или режим **Естествен бриз**, като натиснете бутона .

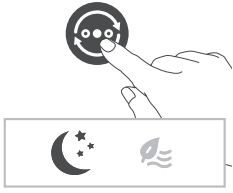

**Режим за сън (☾):** Насладете се на хладен и спокоен нощен сън с режима за сън. Този режим постепенно намалява скоростта на вентилатора до най-ниската настройка за 30 минути, като ви помага да заспите естествено, като същевременно спестява енергия.

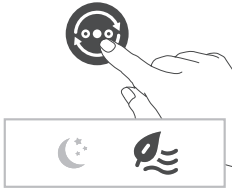

**Режим за естествен бриз (☼):** Регулирайте скоростта на вентилатора нагоре и надолу, за да имитира естественото движение на въздуха и да внесе в стаята освежаващо усещане за бриз на открито.

## Използване на функцията за таймер

Натиснете бутона  многократно, за да изберете между 1, 2, 3, 6 или 12 часа, когато вентилаторът е включен или изключен. Когато таймерът приключи, вентилаторът ще спре или ще започне да работи автоматично. След като зададеният таймер спре:

**Когато вентилаторът е изключен**

- Вентилаторът ще се включи автоматично.

**Когато вентилаторът е включен**

- Вентилаторът ще се изключи автоматично.

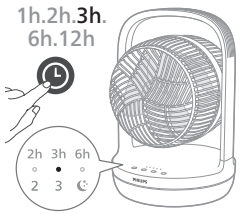

## Осцилация

Можете ръчно да регулирате вентилатора, така че да се осцилира вертикално до 180 градуса.

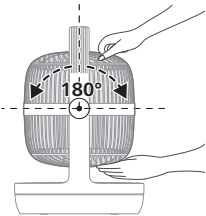

## Почистване и поддръжка

**Винаги изключвайте уреда от контакта, преди да пристъпите към почистване.**

**Никога не потапяйте уреда във вода или друга течност.**

Никога не използвайте абразивни, агресивни или запалими почистващи препарати, като например белина или алкохол, за да почистите която и да е част на уреда.

Редовно почиствайте външната част на вентилатора, за да предотвратите натрупването на прах.

- Използвайте мека и суха кърпа за почистване на външната и вътрешната част на уреда, както и на отвора за изходящ въздух.

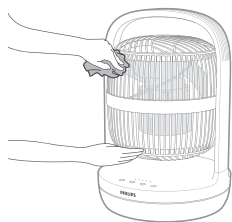

## Съхранение

- 1 Изключете уреда и изключете щепсела от контакта.
- 2 Почистете уреда.
- 3 Съхранявайте уреда на хладно и сухо място.
- 4 Винаги измивайте старателно ръцете си след почистване.

## Отстраняване на неизправности

В тази глава са обобщени най-често срещаните проблеми, на които можете да се натъкнете при ползване на уреда. Ако не можете да разрешите проблема с помощта на информацията по-долу, се свържете с Центъра за обслужване на потребители във вашата страна.

**Проблем****Възможно решение**

Вентилаторът не се включва или изключва.

Ако уредът не може да се включи, моля, уверете се, че захранващият щепсел е включен правилно или опитайте с друг електрически контакт.

Ако уредът все още не работи, свържете се с Центъра за обслужване на потребители във вашата държава.

Моят вентилатор не произвежда достатъчно количество въздух или е много слаб.

Уверете се, че уредът е настроен на най-високата скорост на вентилатора за максимална циркулация на въздуха. Позволете на уреда да циркулира напълно въздуха в помещението, като това може да отнеме няколко минути.

Уверете се, че всички решетки за вход и изход на въздух не са запушени.

От вентилатора се усеща странна миризма/миризма на изгоряло.

Първите няколко пъти, в които използвате уреда, може да се усети миризма на пластмаса. Това е нормално за нов уред. Въпреки това, ако уредът издава миризма на изгоряло, изключете го и незабавно извадете щепсела, след което се свържете с Центъра за обслужване на потребители във вашата държава.

Моят вентилатор е твърде шумен.

Колкото по-висока е скоростта на вентилатора на уреда, толкова по-силен ще бъде шумът. Задайте по-ниска скорост на вентилатора и шумът ще бъде по-слаб.

Ако нещо попадне в изходния отвор за въздух, това също може да причини необичаен силен шум. Незабавно изключете уреда и извадете чуждите предмети от него.

Ако има необичаен звук, свържете се с Центъра за обслужване на потребителите във вашата държава.

Моят уред е шумен в режима за сън.

За да се оптимизира охлаждането в режима за сън, вашият вентилатор работи на по-висока скорост през първите 30 минути, като постепенно намалява до по-ниска скорост. Съответно и шумът намалява. Можете също така да изберете най-ниската скорост на вентилатора за постоянен въздушен поток и по-ниско ниво на звука.

Основата на вентилатора се клати или вибрира.

Проверете дали уредът е поставен на равен под или повърхност.

Проверете дали има чужди предмети под уреда.

## Гаранция и поддръжка

Versuni предоставя двегодишна гаранция за този продукт от датата му на закупуване. Тази гаранция не е валиден, ако дефектът е заради неправилна употреба или лоша поддръжка. Нашата гаранция не засяга вашите законови права като потребител. За повече информация или за позоваване на гаранцията посетете нашия уебсайт [www.philips.com/support](http://www.philips.com/support).

## Важно

Внимателно прочитајте го ова упатство за користење пред да го користите апаратот и зачувајте го за идни потреби.

## Опасност

- Не дозволувајте течен или запалив детергент да навлезе во апаратот, за да избегнете електричен удар и/или опасност од пожар.

## Предупредување

- Овој апарат може да го користат деца постари од 8 години и лица со ограничени физички, сензорни или ментални способности или лица со недостаток на искуство и знаење, под услов да се под надзор или да добиле упатства за безбедно користење на апаратот и да ги разбираат можните опасности.
- Децата помали од 3 години не смеат да се доближуваат до уредот, освен ако не се под постојан надзор.
- Децата не смеат да си играат со апаратот.
- Децата не смеат да го чистат и одржуваат апаратот без надзор.
- Внимавајте завесите или други предмети да не се вшмукаат во вентилаторот додека работи.
- Немојте да ставате прсти, стапчиња или други предмети во машината за да спречите струјни удари, повреди или пожар.
- Не користете го апаратот во близина на глински апарати и камини.
- Немојте да прскате со запаливи материјали како што се инсектициди или парфеме околу апаратот.
- Во случај на оштетување, кабелот за напојување треба да го замени компанијата Philips, односно сервисен центар овластен од Philips или лица со соодветни квалификации за да се избегне опасност.

## Внимание

- Секогаш поставувајте и користете го апаратот на сува, стабилна и хоризонтална површина.
- Немојте да го користите апаратот во опкружувања со голема влажност, како што се бања, тоалет, кујна, базен или во какво било надворешно опкружување.
- Секогаш исклучувајте го апаратот од штекер кога сакате да го преместите, исчистите или да извршите друг вид на одржување. По склопувањето, немојте да ги отстранувате штитниците за време на употребата или чистењето.
- Апаратот е наменет само за употреба во домаќинства во нормални услови на работа.
- Држете го производот подалеку од оган и не изложувајте го на директна сончева светлина или на високи температури.
- Држете ја долгата коса подалеку од вклучениот апарат за да избегнете заплеткување на косата во апаратот.

## Електромагнетни полиња (EMF)

Овој апарат е усогласен со важечките стандарди и прописи што се однесуваат на изложеноста на електромагнетни полиња.

## Рециклирање



Овој симбол означува дека производот не смее да се фрла со обичниот отпад од домаќинствата (2012/19/EU).

Придржувајте се до законите во вашата земја за одделно собирање на електричните и електронските производи. Правилното фрлање помага во спречувањето на негативните последици по животната средина и човековото здравје.

# Вашиот вентилатор за на маса

## Преглед на производот

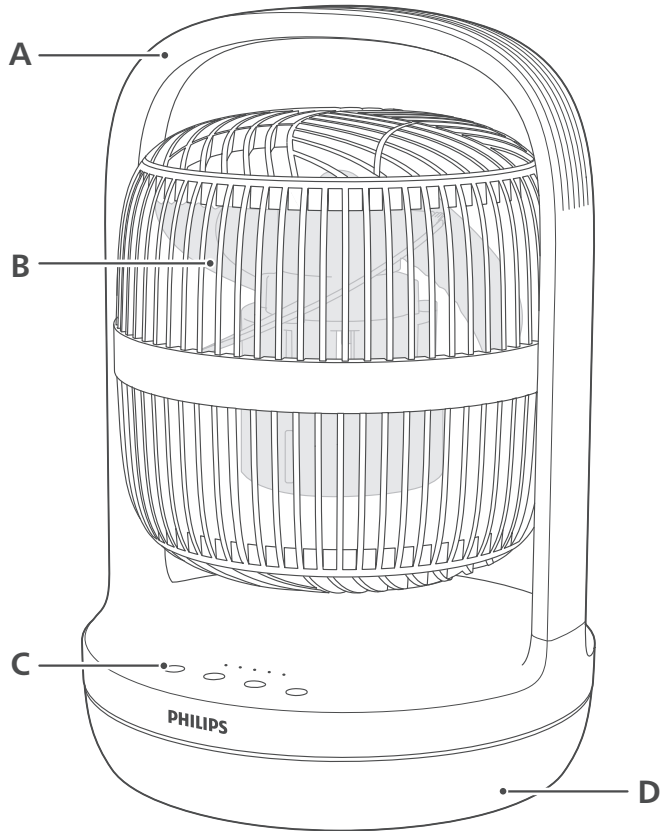

**A** Рачка

**B** Перка на вентилаторот





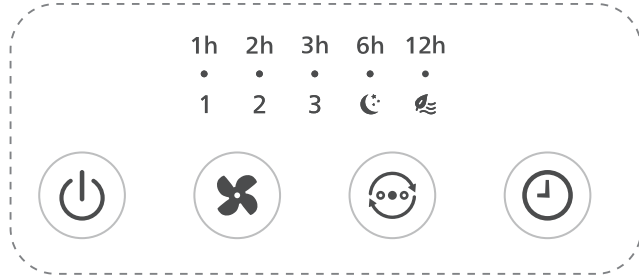

**C** Копчиња за контрола

**D** Основа на вентилаторот



## Преглед на контролите



	Копче за вклучување/исклучување		Копче за избирање брзина на вентилаторот
	Копче за тајмер		Копче за избор на режим
1, 2, 3	Индикатор за брзина на вентилаторот	1h	Индикатор за тајмер
	Индикатор за Режимот на мирување		Индикатор за Режимот на природен ветер

## Подготовка за користење

### Пред првото користење

**Отстранете ја целата амбалажа од вентилаторот пред првата употреба.**

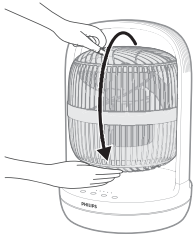



Перката на вентилаторот првично е свртена нагоре. Пред првата употреба, прилагодете го вентилаторот под соодветниот агол како, на пример, свртете го кон предната страна.

# Користење на вентилаторот за на маса

## Вклучување и исклучување

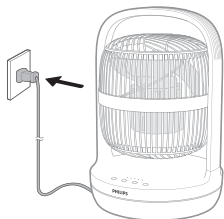
1 Вметнете го приклучокот во штекер.



2 Притиснете го копчето  за да го вклучите вентилаторот. Апаратот ќе се огласи со еден звучен сигнал.

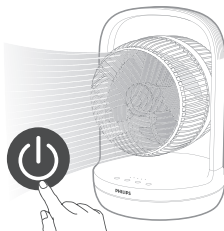

3 Повторно притиснете го копчето  за да го исклучите вентилаторот.

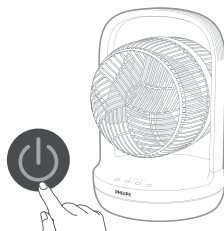

## Промена на брзината на вентилаторот

- Со притиснување на копчето , можете да изберете брзина на вентилаторот 1, брзина на вентилаторот 2 или брзина на вентилаторот 3.

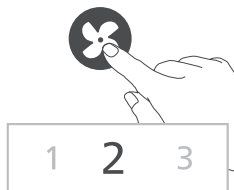

## Избирање на режим

- Со притиснување на копчето , можете да го изберете **Режимот на мирување** или **Режимот на природен ветер**.

**Режим на мирување (☾):** имајте пријатен и мирен сон со Режимот на мирување. Овој режим постепено ја намалува брзината на вентилаторот до најниската поставка во период од 30 минути, овозможувајќи ви да заспиете природно и истовремено да заштедите енергија.

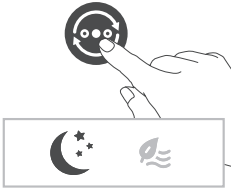

**Режим на природен ветер (🌿):** ја зголемува и намалува брзината на вентилаторот за да го симулира природното движење на воздухот и да го внесе освежувачкото чувство на природен ветер во просторијата.

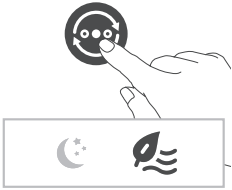

## Користење на тајмерот

Притиснете го копчето ⌚ повеќе пати за да изберете 1, 2, 3, 6 или 12 часа кога вентилаторот е вклучен или исклучен. Кога ќе заврши тајмерот, вентилаторот ќе престане или ќе започне да работи автоматски.

Откако ќе заврши поставениот тајмер:

### Кога вентилаторот е исклучен

- Вентилаторот ќе се вклучи автоматски.

### Кога вентилаторот е вклучен

- Вентилаторот ќе се исклучи автоматски.

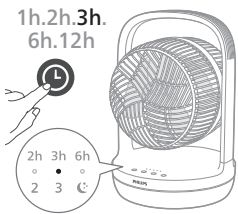

## Осцилација

Можете рачно да го прилагодите вентилаторот да осцилира до 180 степени вертикално.

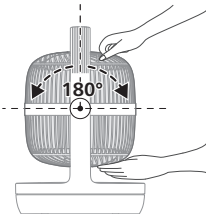

## Чистење и одржување

**Секогаш исклучувајте го апаратот од штекер пред да го чистите.**

**Никогаш не потопувајте го апаратот во вода или некоја друга течност.**

За чистење на деловите на апаратот никогаш немојте да користите абразивни, агресивни или запаливи средства за чистење како што се белило или алкохол.

Редовно чистете го надворешниот дел на вентилаторот за да не се насобере прав.

- Користете мека и сува крпа за да ги исчистите надворешната површина на апаратот и отворот за излез на воздух.

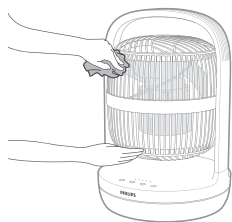

## Складирање

- 1 Исклучете го апаратот и извлекете го приклучокот од штекер.
- 2 исчистете го апаратот.
- 3 Складирајте го апаратот на ладно и суво место.
- 4 Секогаш темелно мијте ги рацете по чистењето.

## Решавање проблеми

Во ова поглавје се опишани најчестите проблеми со кои може да се соочите при користење на апаратот. Ако не можете да го решите проблемот со помош на информациите наведени подолу, контактирајте со центарот за корисничка поддршка во вашата земја.

**Проблем****Можно решение**

Мојот вентилатор не може да се вклучи или исклучи.

Ако апаратот не може да се вклучи, проверете дали приклучокот за напојување е правилно приклучен или пробајте да го приклучите во друг штекер.

Ако апаратот сè уште не работи, контактирајте со центарот за корисничка поддршка во вашата земја.

Мојот вентилатор не произведува доволно количество воздух или е многу слаб.

Проверете дали апаратот е поставен на најголема брзина на вентилаторот за максимална циркулација на воздухот. Почекајте апаратот да го циркулира целиот воздух во просторијата, тоа може да потрае неколку минути.

Уверете се дека сите решетки за влез и излез на воздух не се блокирани.

Вентилаторот испушта необичен мирис/мирис на изгорено.

При првите неколку употреби, апаратот може да испушта мирис на пластика. Тоа е нормално кај нов апарат. Меѓутоа, ако апаратот испушта мирис на изгорено, исклучете го апаратот и веднаш извлекете го приклучокот од штекер, а потоа контактирајте со центарот за корисничка поддршка во вашата земја.

Вентилаторот е премногу гласен.

Колку е поголема поставката за брзина на вентилаторот на апаратот, толку ќе биде посилна бучавата. Поставете помала брзина на вентилаторот за да се намали бучавата.

Ако нешто падне во отворот за излез на воздух, тоа може да предизвика и невообичаено гласен звук. Веднаш исклучете го апаратот и извадете ги надворешните предмети од него.

Ако се слуша необичен звук, контактирајте со центарот за корисничка поддршка во вашата земја.

Мојот апарат е гласен во Режимот на мирување.

За да ги оптимизира перформансите на ладење во Режимот на мирување, вентилаторот работи со поголема брзина во првите 30 минути и постепено ја намалува брзината. Следствено се намалува и бучавата. Можете да изберете и најмала брзина на вентилаторот за постојан проток на воздух и пониско ниво на звук.

Основата на вентилаторот се мрда или вибрира.

Проверете дали апаратот е поставен на рамен под или рамна површина.

Проверете дали има надворешни предмети под апаратот.

## Гаранција и поддршка

Versuni нуди две годишна гаранција по купувањето на овој производ. Оваа гаранција не е важечка ако настане дефект поради неправилно користење или лошо одржување. Нашата гаранција не ги ограничува вашите законски права како потрошувач. За повеќе информации или за активирање на гаранцијата, посетете ја нашата веб-страница [www.philips.com/support](http://www.philips.com/support).

## Важлива інформація

Перед тим як використовувати пристрій, уважно прочитайте цей посібник користувача та зберігайте його для майбутньої довідки.

## Небезпечно

- Щоб запобігти ураженню електричним струмом та/або виникненню пожежі, уникайте потрапляння рідини чи займистого засобу для чищення у пристрій.

## Попередження

- Цим пристроєм можуть користуватися діти віком від 8 років або більше чи особи із послабленими фізичними відчуттями або розумовими здібностями, чи без належного досвіду та знань, за умови, що користування відбувається під наглядом, їм було проведено інструктаж щодо безпечного користування пристроєм та їх було повідомлено про можливі ризики.
- За відсутності постійного нагляду діти до 3 років повинні знаходитися подалі.
- Не дозволяйте дітям бавитися пристроєм.
- Не дозволяйте дітям виконувати чищення та догляд пристрою без нагляду дорослих.
- Пильнуйте, щоб занавіски або інші предмети не заплуталися в вентиляторі під час роботи.
- Для запобігання ураженню електричним струмом, травмуванню або виникненню пожежі не вставляйте пальці, палиці або інші предмети у пристрій.
- Не використовуйте пристрій біля газових пристроїв, камінів.
- Не розпилюйте навколо пристрою жодних займистих матеріалів, наприклад засобів від комах чи пахучих речовин.
- Якщо шнур живлення пошкоджено, для уникнення небезпеки його необхідно замінити у компанії Philips, звернувшись до сервісного центру, уповноваженого Philips, або фахівців із належною кваліфікацією.

## Увага!

- Завжди ставте і використовуйте пристрій на сухій, стійкій та горизонтальній поверхні.
- Не використовуйте пристрій у середовищах із високою вологістю, таких як ванна кімната, убиральня, кухня, басейн або будь-як зовнішнє середовище.
- Завжди від'єднуйте пристрій від електромережі, коли його потрібно перемістити, почистити або виконати інше обслуговування. Зібравши пристрій, не знімайте запобіжники під час використання або чищення.
- Пристрій призначено виключно для побутового використання за нормальних умов експлуатації.
- Тримайте виріб і батареї подалі від вогню й не залишайте їх під впливом прямих сонячних променів або високих температур.

- Тримайте довге волосся подалі від увімкненого пристрою, щоб уникнути його заплутування в пристрій.

## Електромагнітні поля (ЕМП)

Цей пристрій відповідає чинним стандартам і правовим нормам, що стосуються впливу електромагнітних полів.

## Переробка



Цей символ означає, що цей виріб не підлягає утилізації зі звичайними побутовими відходами (2012/19/EU).

Дотримуйтесь правил розділеного збору електричних та електронних пристроїв у вашій країні. Належна утилізація допоможе запобігти негативному впливу на навколишнє середовище та здоров'я людей.

# Ваш настільний вентилятор

## Огляд виробу

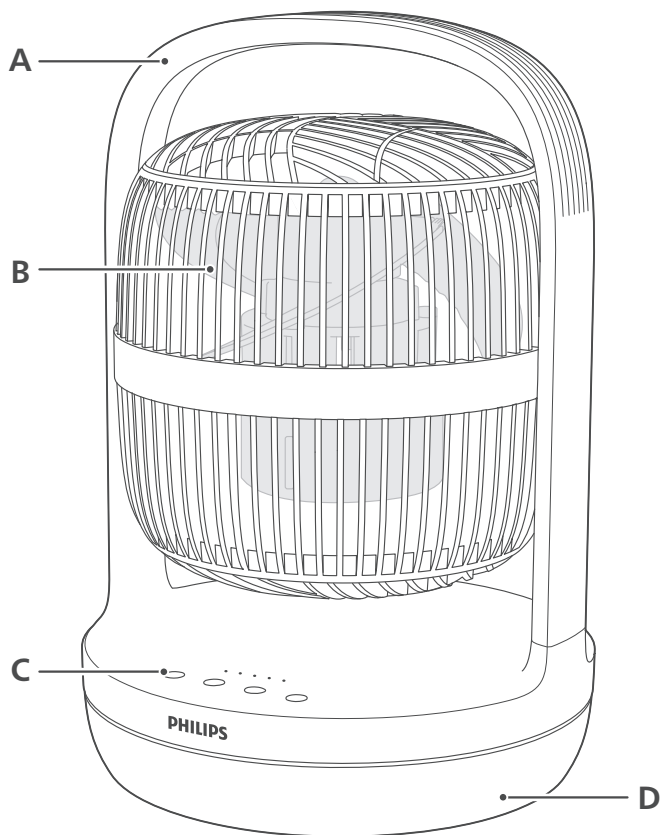

**A** Ручка

**C** Кнопки керування

**B** Лопать вентилятора

**D** Основа вентилятора



## Огляд елементів керування

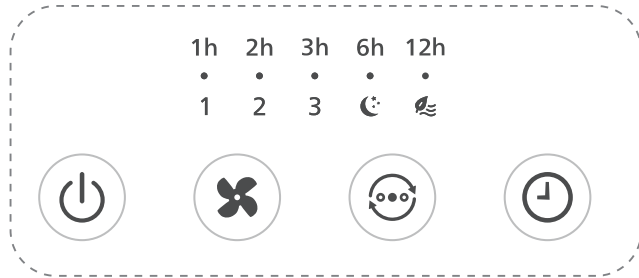

	Кнопка увімкнення/вимкнення живлення		Кнопка вибору швидкості вентилятора
	Кнопка таймера		Кнопка вибору режиму
1, 2, 3	Індикатор швидкості вентилятора	1h	Індикатор таймера
	Індикатор режиму сну		Індикатор режиму природного бризу

## Початок роботи

### Перед першим використанням

**Перед першим використанням зніміть все упаковання з вентилятора.**

Лопаті вентилятора спочатку спрямовані догори. Перед першим використанням відрегулюйте вентилятор під відповідним кутом, наприклад, щоб він був спрямований вперед.



# Використання настільного вентилятора

## Увімкнення та вимкнення

1 Вставте штекер у розетку.

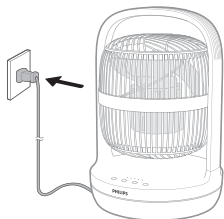

2 Щоб увімкнути вентилятор, натисніть кнопку . Пристрій подасть один звуковий сигнал.

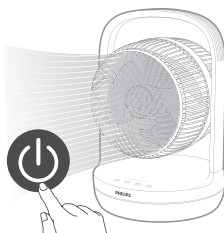

3 Щоб вимкнути вентилятор, знову натисніть кнопку .

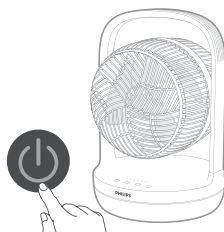

## Зміна швидкості вентилятора

- Можна вибрати швидкість вентилятора 1, 2 або 3 натисненням кнопки .

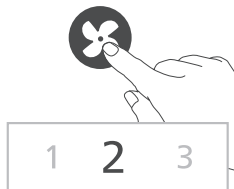

## Вибір режиму

- Можна вибрати **Режим сну** або **Режим природного бризу** натисненням кнопки .

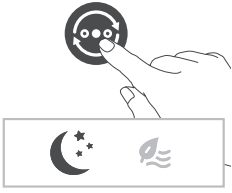

**Режим сну (C):** насолоджуйтеся прохолодним і спокійним нічним відпочинком, вибравши режим сну. Цей режим поступово зменшує швидкість обертання вентилятора до найнижчого значення протягом 30 хвилин, допомагаючи вам природним чином заснути, водночас зберігаючи енергію.

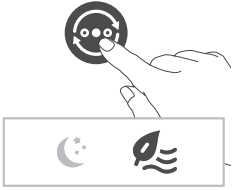

**Режим природного бризу (E):** регулює швидкість вентилятора вгору та вниз, імітуючи природний рух повітря і привносячи в кімнату відчуття свіжого бризу.

## Використання функції таймера



Натискайте  кілька разів, щоб вибрати 1, 2, 3, 6 або 12 годин, коли вентилятор увімкнено або вимкнено. Коли відлік часу таймера завершиться, вентилятор припинить або почне працювати автоматично.

Після завершення встановленого часу таймера:

### Коли вентилятор вимкнено

- Вентилятор увімкнеться автоматично.

### Коли вентилятор увімкнено

- Вентилятор вимкнеться автоматично.

## Коливання

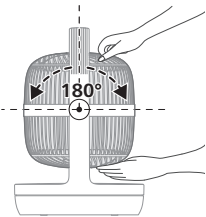

Можна вручну налаштувати вентилятор на обертання до 180 градусів вертикально.

## Чищення та догляд

**Перед чищенням завжди виймайте штекер пристрою із розетки.**

**У жодному разі не занурюйте пристрій у воду чи іншу рідину.**

Не чистіть жодну частину пристрою абразивними, їдкими чи займистими засобами для чищення, наприклад відбілювачем чи спиртом.

Регулярно чистьте вентилятор зовні для запобігання накопиченню пилу.

- Для чищення зовнішньої частини пристрою та вихідного отвору для повітря використовуйте м'яку суху ганчірку.

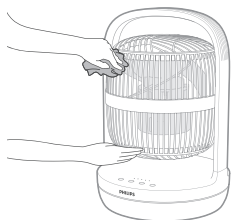

## Зберігання

- 1 Вимкніть пристрій і від'єднайте його від електромережі.
- 2 Почистьте пристрій
- 3 Зберігайте пристрій у сухому прохолодному місці.
- 4 Завжди ретельно мийте руки після чищення.

## Усунення несправностей

У цьому розділі подано основні проблеми, які можуть виникнути під час використання пристрою. Якщо проблему не вдається вирішити за допомогою інформації, поданої нижче, зверніться до Центру обслуговування клієнтів у своїй країні.

### Проблема

### Можливе рішення

Неможливо увімкнути або вимкнути вентилятор.

Якщо не вдається увімкнути пристрій, перевірте, чи штепсель живлення під'єднано належним чином, або спробуйте іншу розетку.

Вентилятор не виробляє достатньої кількості повітря або струмінь дуже слабкий.

Якщо пристрій і далі не працює, зверніться до Центру обслуговування клієнтів у своїй країні.

Для максимальної циркуляції повітря на пристрій має бути налаштовано найвищу швидкість вентилятора. Дайте пристрою повністю циркулювати повітря по всій кімнаті, це може тривати кілька хвилин.

Вентилятор видає дивний запах/запах горілого.

Перевірте, чи всі вхідні та вихідні отвори для повітря не заблоковані.

Під час перших разів використання пристрою можлива поява запаху пластмаси. Це нормально для нового пристрою. Проте, якщо пристрій видає запах горілого, негайно вимкніть пристрій і від'єднайте його від мережі, потім зверніться до Центру обслуговування клієнтів у вашій країні.

Вентилятор занадто гучно працює.

Що вище налаштування швидкості вентилятора пристрою, то гучніше він працює. Виберіть меншу швидкість вентилятора, і шум буде менший.

Якщо щось потрапить у вихідний отвір для повітря, це також може спричинити аномальний гучний звук. негайно вимкніть пристрій і витягніть сторонні об'єкти з пристрою.

Якщо чути незвичний звук, зверніться до Центру обслуговування клієнтів у своїй країні.

Мій пристрій гучно працює в режимі сну.

Для оптимізації охолодження повітря в режимі сну вентилятора працює з більшою швидкістю обертання протягом перших 30 хвилин, поступово зменшуючи швидкість. Шум відповідно зменшиться. Можна також вибрати найнижчу швидкість вентилятора для сталого струменя повітря та нижчого рівня шуму.

Вентилятор хиткий або вібрує.

Перевірте, чи пристрій встановлено на рівну підлогу або поверхню.

Перевірте, чи під пристроєм немає сторонніх об'єктів.

## Гарантія та підтримка

Компанія Versuni надає дворічну гарантію на цей виріб із дати придбання. Гарантія не розповсюджується на дефекти, що виникли внаслідок неправильного використання або погане технічне обслуговування. Ця гарантія не порушує ваші права, передбачені законами про захист прав споживачів. Якщо вам необхідна додаткова інформація або ви хочете скористатися гарантією, відвідайте веб-сайт [www.philips.com/support](http://www.philips.com/support).

## هام

اقرأ دليل المستخدم هذا بعناية قبل استخدام الجهاز واحتفظ به للرجوع إليه مستقبلاً.

## خطر

- احرص على عدم تسرب أي سائل أو مادة تنظيف قابلة للاشتعال إلى داخل الجهاز تفاديًا لحدوث صدمة كهربائية و/أو نشوب حريق.

## تحذير

- يمكن استخدام هذا الجهاز من قبل الأطفال الذين يبلغون 8 سنوات من العمر وما فوق والأشخاص الذين يعانون نقصًا في القدرات الجسدية أو الحسية أو العقلية أو أولئك الذين تنقصهم الخبرة أو المعرفة، في حال تم الإشراف عليهم أو إعطاؤهم إرشادات تتعلق باستخدام الجهاز بطريقة آمنة وإذنا كانوا يفهمون المخاطر المرتبطة به.
- يجب إبقاء الجهاز بعيداً عن الأطفال دون عمر 3 سنوات ما لم يتم الإشراف عليهم بشكل مستمر.
- يمنع على الأطفال اللعب بالجهاز.
- يجب ألا يقوم الأطفال بتنظيف الجهاز أو صيانته من دون إشراف.
- احرص على ألا تمتص المروحة الستائر أو الأشياء الأخرى وهي قيد التشغيل.
- لا تدخل أصابعك أو الأعواد أو أي أجسام أخرى في الآلة تفاديًا لحدوث صدمة كهربائية أو التعرض لأي إصابة جسدية أو نشوب حريق.
- لا تستخدم الجهاز بالقرب من الأجهزة التي تعمل على الغاز أو المواقد.
- لا تترس أي مواد قابلة للاشتعال، مثل مبيدات الحشرات أو العطور بالقرب من الجهاز.
- إذا كان سلك الطاقة الرئيسية تالفاً، فيجب استبداله من قبل Philips أو مركز خدمة معتمد من Philips أو أشخاص مؤهلين لتجنب أي خطر.

## تنبيه

- ضع الجهاز واستخدمه دائماً على سطح جاف ومستقر وأفقي.
- لا تستخدم الجهاز في أماكن عالية الرطوبة مثل الحمام أو المراض أو المطبخ أو حوض السباحة أو أي بيئة خارجية.
- افضل الجهاز دائماً عن مصدر الطاقة عندما تريد نقله أو تنظيفه أو إجراء عمليات صيانة أخرى. بعد التجميع، تجنب إزالة أجزاء الحماية في أثناء التشغيل أو التنظيف.
- هذا الجهاز معد للاستخدام المنزلي فقط ضمن حالات التشغيل العادية.
- احرص على إبقاء المنتج في مكان بعيد عن النيران واللهب واحرص ألا يتعرض لضوء الشمس أو درجات الحرارة العالية.
- أبق الشعر الطويل بعيداً عن الجهاز وهو قيد التشغيل لتجنب تشابك الشعر في الجهاز.

## المجالات الكهرومغناطيسية (EMF)

يتوافق هذا الجهاز مع المعايير والأنظمة المطبقة المتعلقة بالتعرض للحقول الكهرومغناطيسية.

## إعادة التدوير



يشير هذا الرمز إلى أنه يجب عدم التخلص من هذا المنتج مع النفايات المنزلية العادية (EU/2012/19)

اتبع القوانين المعتمدة في بلدك لجمع المنتجات الإلكترونية والكهربائية بطريقة منفصلة. يساعد التخلص من النفايات بطريقة صحيحة في منع العوالب السلبية على البيئة وصحة الأشخاص.

## مروحة الطاولة

### نظرة عامة حول المنتج

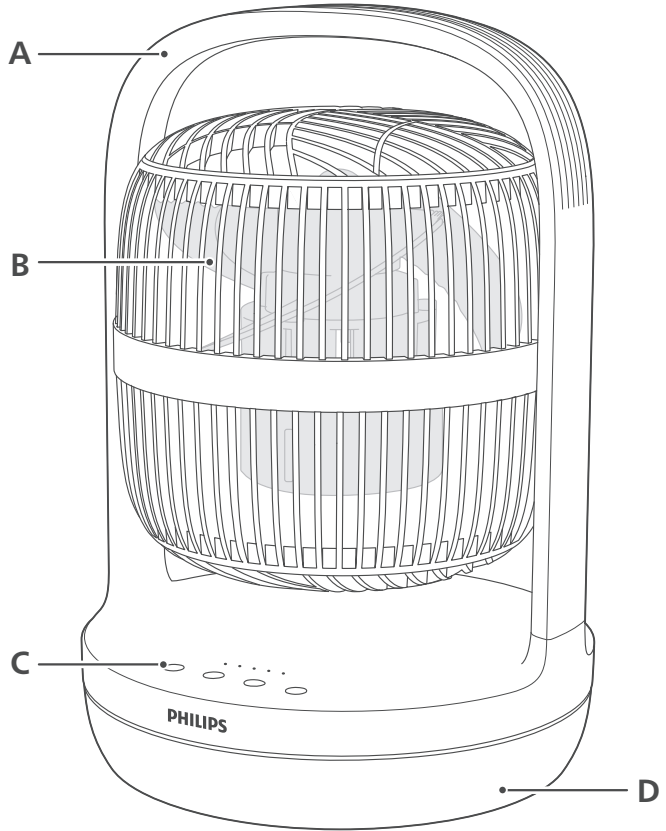

أزرار التحكم C

المقبض A

قاعدة المروحة D

شفرة المروحة B

## نظرة عامة على جهاز التحكم

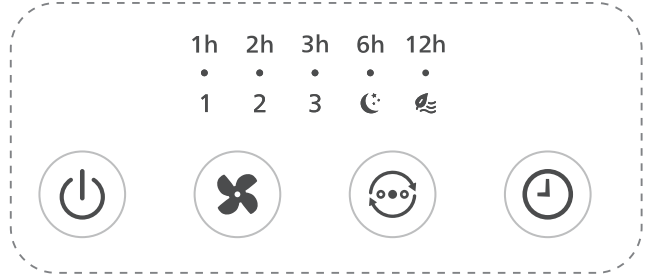

زر تشغيل/إيقاف تشغيل	⏻	زر تشغيل/إيقاف تشغيل	⏻
زر تحديد السرعة المروحة	⚙️	زر المؤقت	⌚
مؤشر وضع المؤقت	1h	مؤشر سرعة المروحة	1 و 2 و 3
مؤشر وضع التنسيم الطبيعي	☽	مؤشر وضع النوم	☾

## بدء الاستخدام

## قبل الاستخدام للمرة الأولى

أزل كل التغليف عن المروحة قبل استخدامها.

تم وضع شفرة المروحة في البداية مواجهة لأعلى. قبل استخدامها لأول مرة، قم بضبط المروحة إلى زاوية مناسبة، مثل توجيهها إلى الأمام.

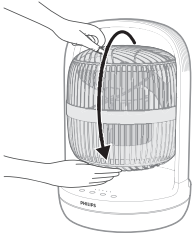





## استخدام مروحة الطاولة

### التشغيل وإيقاف التشغيل

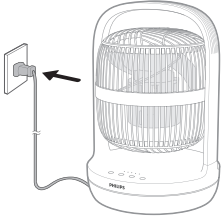
1 ضع القابس في مأخذ الطاقة.



2 اضغط على الزر  لتشغيل المروحة. يصدر الجهاز إشارة صوتية مرة واحدة.

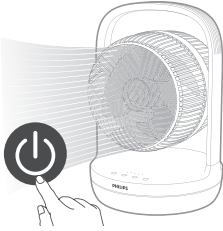

3 اضغط على الزر  من جديد لإيقاف تشغيل المروحة.

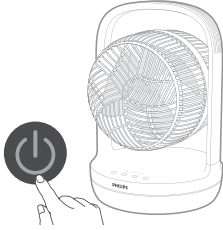

### تغيير سرعة المروحة

- يمكنك اختيار سرعة المروحة 1 أو سرعة المروحة 2 أو سرعة المروحة 3 عن طريق الضغط على زر .

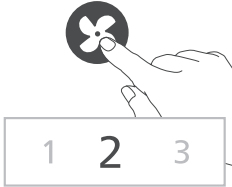

### تحديد الوضع

- يمكنك اختيار وضع النوم أو وضع التنسيم الطبيعي عن طريق الضغط على زر .

**وضع النوم (🌙):** استمتع بنوم هادئ وهنيء ليلاً مع وضع النوم. يعمل هذا الوضع على خفض سرعة المروحة تدريجياً إلى أقل إعداد خلال 30 دقيقة لمساعدتك على النوم العميق بشكل طبيعي مع توفير الطاقة في الوقت نفسه.

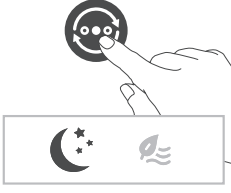

**وضع النسيم الطبيعي (🌿):** يضبط سرعات المروحة بالزيادة والخفض لمحاكاة الحركة الطبيعية للهواء وتوفير شعور النسيم المنعش الموجود بالخارج في داخل الغرفة.

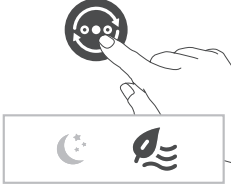

## استخدام وظيفة المؤقت

اضغط على الزر ① بشكل متكرر للاختيار من بين 1 أو 2 أو 3 أو 6 أو 12 ساعة، عندما تكون المروحة قيد التشغيل أو إيقاف التشغيل. وعند انتهاء المؤقت، ستتوقف المروحة عن التشغيل أو تبدأ التشغيل تلقائياً.

بعد انتهاء مدة المؤقت المضبوطة:

عند إيقاف تشغيل المروحة

- سيتم تشغيل المروحة تلقائياً.

عند تشغيل المروحة

- سيتم إيقاف تشغيل المروحة تلقائياً.

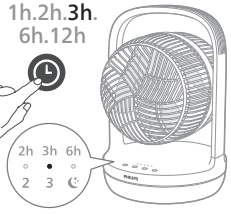

## التأرجح

يمكنك ضبط المروحة يدوياً للتذبذب حتى 180 درجة عمودياً.

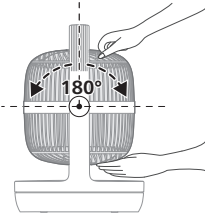

## التنظيف والصيانة

افصل الجهاز دائماً عن مصدر الطاقة قبل تنظيفه.

## لا تغمر الجهاز بالمياه أو بأي سائل آخر على الإطلاق.

لا تستخدم أبداً أي مواد تنظيف كاشطة أو قوية أو قابلة للاشتعال، مثل مادة التبييض أو الكحول لتنظيف أي جزء من الجهاز.

قم بتنظيف الجسم الخارجي للمروحة بشكل منتظم لمنع تراكم الغبار.  
- استخدم قطعة قماش ناعمة وجافة لتنظيف الجهاز من الخارج ومخرج الهواء.

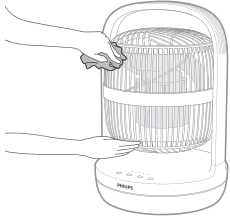

## التخزين

- 1 أوقف تشغيل الجهاز وافصله من مأخذ الطاقة.
- 2 نظّف الجهاز.
- 3 قم بتخزين الجهاز في موقع جاف وبارد.
- 4 احرص دائماً على غسل يديك جيداً بعد التنظيف.

## استكشاف الأخطاء وإصلاحها

يلتص هذا الفصل المشاكل الأكثر شيوعاً التي قد تصادفها عند استخدام الجهاز. إذا لم تساعدك المعلومات التالية على حل مشكلتك، فيمكنك الاتصال بمركز خدمة المستهلك في بلدك.

## الحل المحتمل

## المشكلة

في حال تعذر تشغيل الجهاز، يُرجى التأكد من توصيل قابس الطاقة بشكل مناسب أو جرب مأخذ طاقة آخر.

يفشل تشغيل المروحة أو إيقاف تشغيلها.

إذا استمرت مشكلة عدم تشغيل الجهاز، فاتصل بمركز خدمة المستهلك في بلدك.

تأكد من ضبط الجهاز على أعلى سرعة للمروحة للحصول على أقصى تدوير للهواء. اترك الجهاز حتى يقوم بتدوير الهواء خلال الغرفة بشكل كامل، حيث قد يستغرق بضع دقائق.

إن المروحة لا تنتج مقداراً كافياً من الهواء أو إنها ضعيفة للغاية.

تأكد من عدم وجود عوائق على شبكات مداخل الهواء ومخارجه.

قد تنبعث رائحة بلاستيك من الجهاز في المرات الأولى لاستخدامه. هذا الأمر طبيعي بالنسبة إلى جهاز جديد. وعلى الرغم من ذلك، إذا انبعثت رائحة احتراق من الجهاز، فأوقف تشغيل الجهاز ثم افصله على الفور واتصل بمركز خدمة المستهلك في بلدك.

تنبعث رائحة غريبة/احتراق من المروحة.

كلما زاد إعداد المروحة بالجهاز، ارتفع صوت الضوضاء. لخفض مقدار الضوضاء، اضبط على سرعة أقل للمروحة.

تصدر المروحة صوتاً عاليًا جداً.

إذا سقط أي شيء في مخرج الهواء، فقد يتسبب أيضاً في صدور صوت عالٍ وغير طبيعي. أوقف تشغيل الجهاز على الفور وأخرج الأجسام الغريبة من الجهاز.

في حال سماع صوت غريب، اتصل بمركز خدمة المستهلك في بلدك.

لتحسين أداء التبريد في وضع النوم، تعمل المروحة على سرعة عالية للمروحة لمدة 30 دقيقة، ثم تنخفض تدريجيًا لتصل إلى سرعة أقل للمروحة. وتنخفض الضوضاء تبعًا لذلك. يمكنك أيضًا اختيار أقل سرعة للمروحة للحصول على تدفق هواء متنسق ومستوى صوت أقل.

صوت الجهاز عالٍ في وضع النوم.

تحقق من وضع الجهاز على أرضية أو سطح مستو.

ثمة حركة متذبذبة أو اهتزاز في قاعدة المروحة.

تحقق من عدم وجود أي أجسام غريبة أسفل الجهاز.

## الضمان والدعم

تقدم Versuni ضمانًا لمدة عامين بعد الشراء على هذا المنتج. هذا الضمان غير صالح إذا كان العيب ناتجًا عن الاستخدام غير الصحيح أو الصيانة السيئة. لا يؤثر الضمان الخاص بنا على حقوقك كمستهلك بموجب القانون. لمزيد من المعلومات أو لاستدعاء الضمان، يرجى زيارة موقعنا على الويب [www.philips.com/support](http://www.philips.com/support).

PHILIPS and the Philips Shield Emblem are registered trademarks of Koninklijke Philips N.V. and are used under license.

This product has been manufactured by and is sold under the responsibility of Versuni Holding B.V., and Versuni Holding B.V. is the warrantor in relation to this product.

2024 © Versuni Holding B.V.

