

 **Saeco**

---

*Xelsis*   
SUPREMA  
& DELUXE

*Rispetto per il Caffè*



# EN USER MANUAL

AZ	İSTİFADƏÇİ TƏLİMATI
CS	UŽIVATELSKÁ PŘÍRUČKA
CNR	UPUTSTVO ZA KORISNIKE
DA	BRUGERVEJLEDNING
DE	BENUTZERHANDBUCH
ET	KASUTUSJUHEND
ES	MANUAL DEL USUARIO
FR	MODE D'EMPLOI
HR	KORISNIČKI PRIRUČNIK
IT	MANUALE UTENTE
LV	LIETOTĀJA ROKASGRĀMATA
LT	NAUDOTOJO VADOVAS
HU	FELHASZNÁLÓI KÉZIKÖNYV
NL	GEBRUIKSAANWIJZING
NO	BRUKERHÅNDBOK
UZ	FOYDALANUVCHI QOʻLLANMASI
PL	INSTRUKCJA OBSŁUGI
PT	MANUAL DO UTILIZADOR
RO	MANUAL DE UTILIZARE
SQ	MANUALI I PËRDORIMIT
SL	UPORABNIŠKI PRIROČNIK
SK	NÁVOD NA POUŽITIE
SR	УПУТСТВО ЗА КОРИШЋЕЊЕ
FI	KÄYTTÖOPAS
SV	ANVÄNDARHANDBOK
TK	ULANYJY GOLLANMASY
EL	ΕΓΧΕΙΡΙΔΙΟ ΧΡΗΣΗΣ
BG	РЪКОВОДСТВО ЗА ПОТРЕБИТЕЛЯ
KY	КОЛДОНУУЧУНУН ЖЕТЕКЧИЛИГИ
MK	KORISNICHO UPATSTVO
RU	РУКОВОДСТВО ПОЛЬЗОВАТЕЛЯ
TG	ДАСТУРИ ИСТИФОДАБАР
UK	ПОСІБНИК КОРИСТУВАЧА
KK	ПАЙДАЛАНУШЫ НҤСҚАУЛЫҒЫ
HY	ՕԳՏԱԳՈՐԾՈՂԻ ՁԵՌՆԱՐԿ
KA	ნახებინაწილი
HE	מדריך שימוש



*Rispetto per il Caffè*

Le respect du Café  
Уважение к кофе



[WWW.SAECO.COM/CARE](http://WWW.SAECO.COM/CARE)

**A**

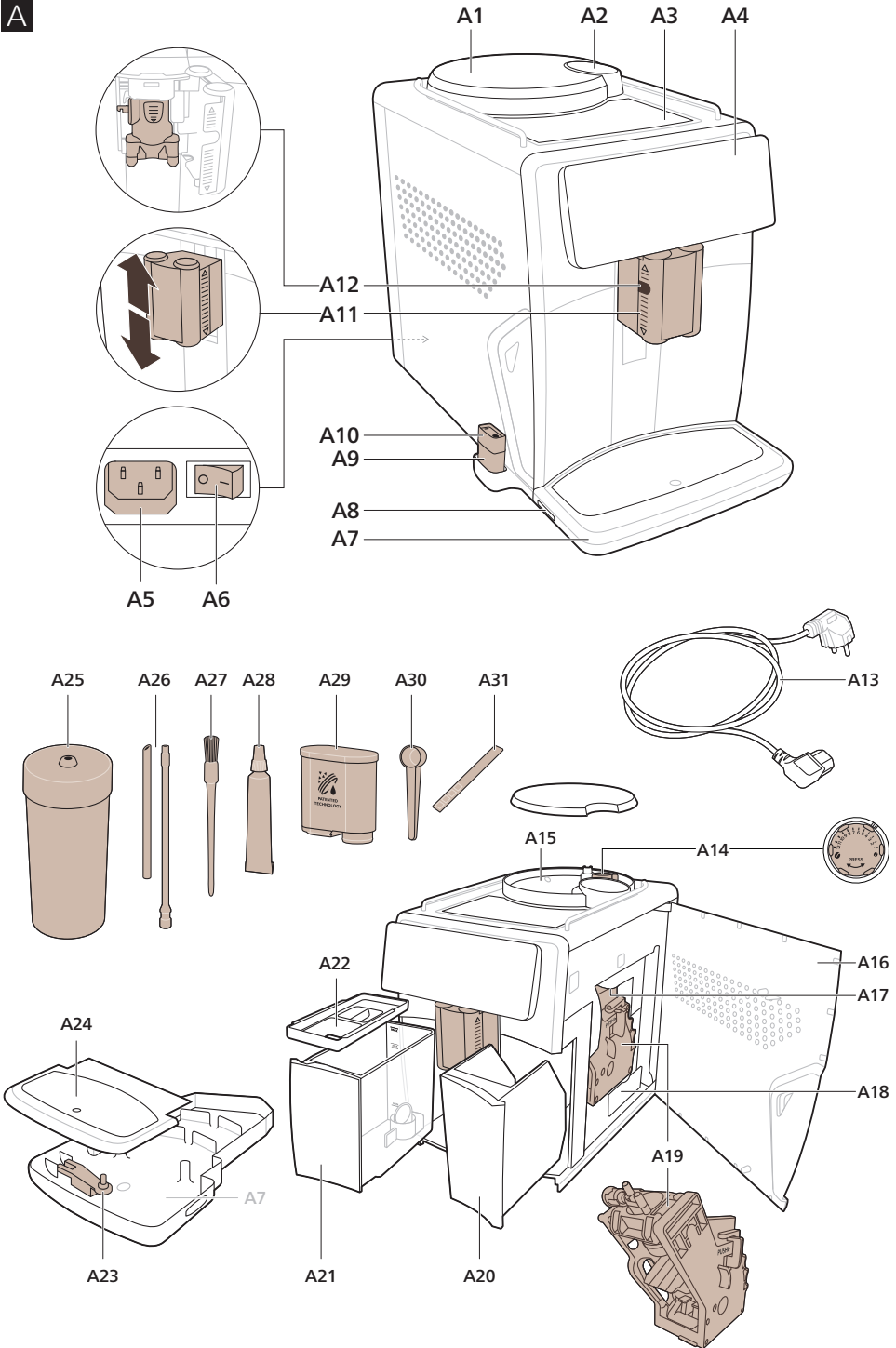

**B**

## Xelsis SUPREMA: SM8885, SM8889

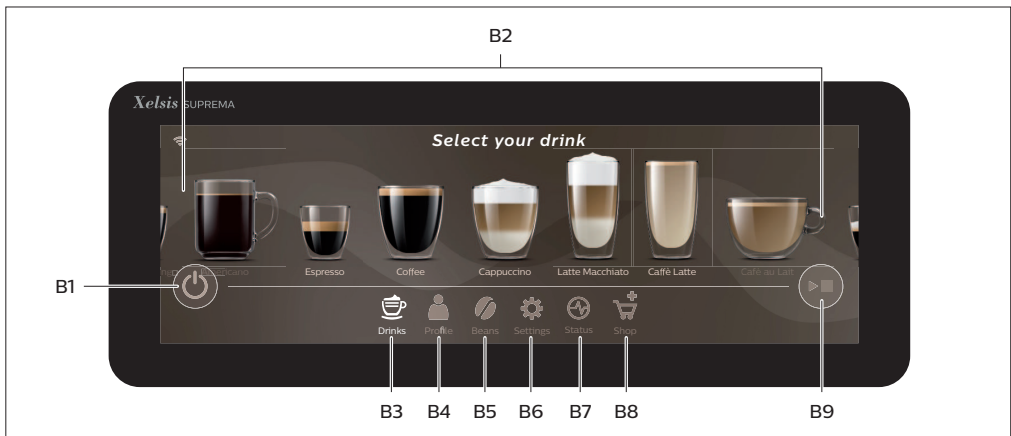
**C**

## Xelsis DELUXE: SM8780, SM8782, SM8785

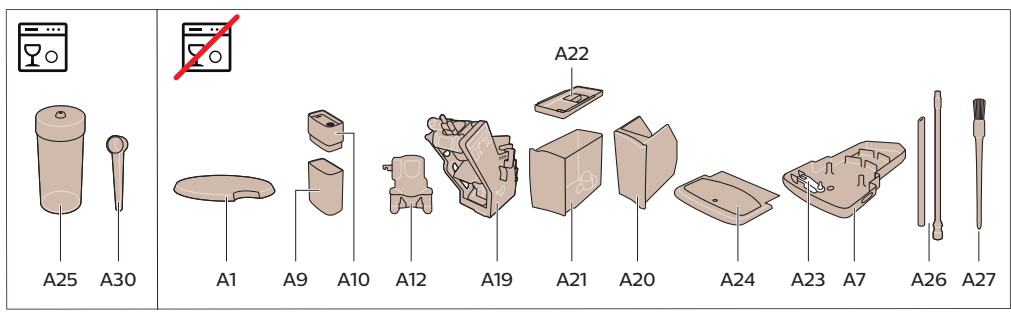
**D**

English 4  
Azərbaycanca 25  
Čeština 47  
Crnogorski 68  
Dansk 90  
Deutsch 111  
Eesti 135  
Español 156  
Français 179  
Hrvatski 201  
Italiano 223  
Latviešu 246  
Lietuviškai 267  
Magyar 288  
Nederlands 310  
Norsk 332  
O'zbek 353  
Polski 375  
Português 397  
Română 419  
Shqip 441  
Slovenščina 463  
Slovensky 484  
Srpski 506  
Suomi 528  
Svenska 549  
Türkmençe 570  
Ελληνικά 592  
Български 616  
Кыргызча 639  
Македонски 663  
Русский 687  
Тоҷикӣ 712  
Українська 737  
Қазақша 760  
Հայերեն 783

ქართული ენა 807  
עברית 832

# Contents

Machine overview (Fig. A)	4
Control panel	5
Introduction	5
Special functions	6
Brewing drinks	7
Adjusting machine settings	10
AquaClean water filter	11
Removing and inserting the brew group	12
Cleaning and maintenance	13
Descaling procedure	15
Error codes	16
Ordering accessories	17
Software updates	18
Troubleshooting	18
Technical specifications	23
Declaration of Conformity	24
Wi-Fi	24

## Machine overview (Fig. A)

A1 Lid of bean hopper	A14 Grind setting knob (to learn more, visit <a href="http://www.saeco.com/care">www.saeco.com/care</a> )
A2 Lid of pre-ground coffee compartment	A15 Bean hopper
A3 Cup tray	A16 Service door
A4 Control panel	A17 Coffee funnel
A5 Socket for cord	A18 Coffee residues drawer
A6 Main switch	A19 Brew group (to learn more, visit <a href="http://www.saeco.com/care">www.saeco.com/care</a> )
A7 Drip tray	A20 Coffee grounds container
A8 Drip tray release grip	A21 Water tank
A9 HygieSteam container	A22 Lid of water tank
A10 HygieSteam cover with milk tube holder	A23 'Drip tray full' indicator
A11 Height-adjustable coffee and milk dispensing spout	A24 Drip tray cover
A12 Internal cappuccinatore	
A13 Power cord with plug	

## Accessories

A25 Milk container	A29 AquaClean filter
A26 Milk tube	A30 Measuring spoon
A27 Cleaning brush	A31 Water hardness test strip
A28 Grease tube	

## Control panel

There are two versions of this espresso machine. Their control panels look different, but all icons work the same way. Refer to figures B and C for an overview of all icons. Below you can find the descriptions.

B1 Off icon

C1 On/off icon

B2/C2 Drinks

B3/C3 Drinks menu

B4/C4 Personal profiles

B5/C5 Beans

B6/C6 Machine settings

B7/C7 Status menu

B8/C8 Shop

B9/C9 Start/stop ► icon

## Introduction

Congratulations on your purchase of a Saeco full-automatic coffee machine! To fully benefit from the online support that Saeco offers, you can use the control panel to register your machine via the built-in Wi-Fi connection, or go to [www.saeco.com/MyCoffeeMachine](http://www.saeco.com/MyCoffeeMachine) and register your product there.

Read the separate safety booklet carefully before you use the machine for the first time and save it for future reference.

Your Saeco full-automatic coffee machine allows you to connect with your Wi-Fi network to enhance your coffee experience.

By connecting your machine to your Wi-Fi network, you will be able to:

- receive personalized recommendations based on machine learning
- enjoy regular software updates to enhance your user experience
- make use of the shop functionality, if available in your country
- you can link your machine to your Amazon account for accessory replenishment, if this option is available in your country
- connect to your Alexa home device to make use of voice control, if available in your country

Note: This machine has been tested with coffee. Although it has been carefully cleaned, there may be some coffee residues left. We guarantee, however, that the machine is absolutely new.

## Switching on the machine when you have a Xelsis SUPREMA (SM8885, SM8889 only)

Switch on the machine by pressing the main switch on the back of the machine. Touch the center of the control panel to make the 'on' icon appear on the screen. Tap the 'on' icon and follow the step-by-step instructions on the control panel.

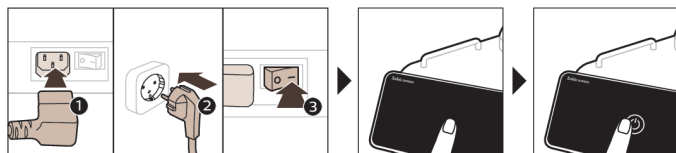

⚠ Please connect and update the machine at first installation and regularly check for manual updates.

## Switching on the machine when you have a Xelsis DELUXE (SM8780, SM8782, SM8785 only)

Switch on the machine by pressing the main switch on the back of the machine. Tap the 'on' icon and follow the step-by-step instructions on the control panel.

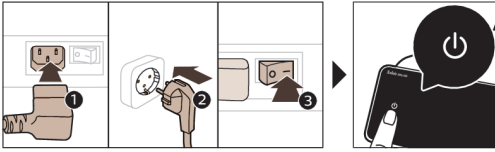

**A** Please connect and update the machine at first installation and regularly check for manual updates.

## Connecting to Wi-Fi

**i** Connect your coffee machine to a 2.4 GHz 802.11 b/g/n home Wi-Fi network.

**i** Connecting your coffee machine to your home Wi-Fi network, provides you with an enhanced user experience.

**i** Make sure that the coffee machine and the Wi-Fi router are within range of each other.

Follow the steps below to connect your coffee machine to your Wi-Fi network.

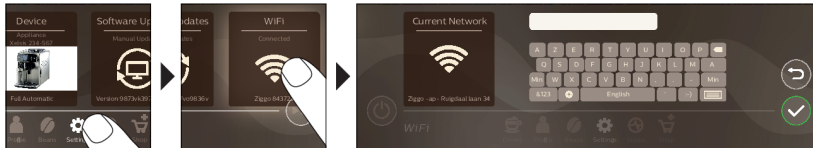

- 1 Tap the Settings  icon and swipe from left to right to find the Wi-Fi icon.
- 2 Tap the Wi-Fi icon.
- 3 Follow the steps on the screen to connect your machine to your Wi-Fi network.

You are now ready to start your connected experience.

**A** The machine will perform the automatic rinsing cycle when it is switched on and off via voice control and when the machine has been inactive for a while and switches off. Please make sure that the environment of the machine is safe.

## Special functions

### Special function

### Purpose

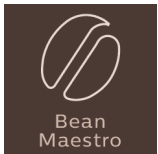

With BeanMaestro you are able to select the type and roast of your beans. It then optimizes the brewing settings automatically, to get the best out of your coffee beans.

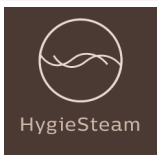

HygieSteam function automatically cleans the milk system, removing microorganisms: use it after brewing cappuccino or other milk-based drinks.





Our durable grinder is made from 100% ceramic to be exceptionally hard and precise. It can be adjusted to your taste with 12-step levels.

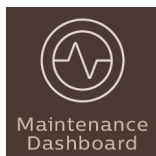

The Maintenance Dashboard gives you a helpful overview and notifies you with status information on things like your water level or tell you that the AquaClean is running low.

## Brewing drinks

### General steps

To brew a drink, you need to follow a few simple steps.



- 1 Fill the water tank with tap water and fill the bean hopper with beans.
- 2 Place one or two cups under the height-adjustable dispensing spout. Slide the dispensing spout up or down to adjust the height to the size of the cup or glass you are using.
- 3 Tap the Drinks icon to enter the 'Drinks' menu. Swipe from left to right to select your drink by tapping on it.
  - Tap the '2x' icon if you want to brew two cups. The machine automatically carries out two grinding cycles in sequence of the selected drinks.

**i** The '2x' icon is not available for all drinks.

- 4 After selecting a drink, you can adjust the settings to your preference by swiping the adjustable bars up and down.
- 5 Press the start/stop icon to start brewing the selected drink.

**A** Do not use caramelized or flavored coffee beans.

**i** Turn the grind setting knob in small steps and after brewing 5 cups of coffee you start to taste the difference.

### Support on drink parameters

To get additional information about a specific drink parameter, press and hold an adjustable bar for 3 seconds.

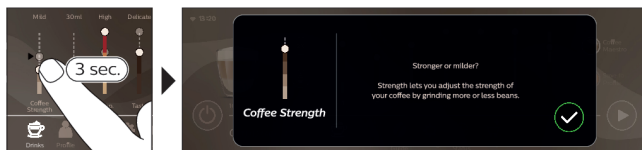

## Brewing milk-based drinks

To brew milk-based drinks, you need to follow a few simple steps.

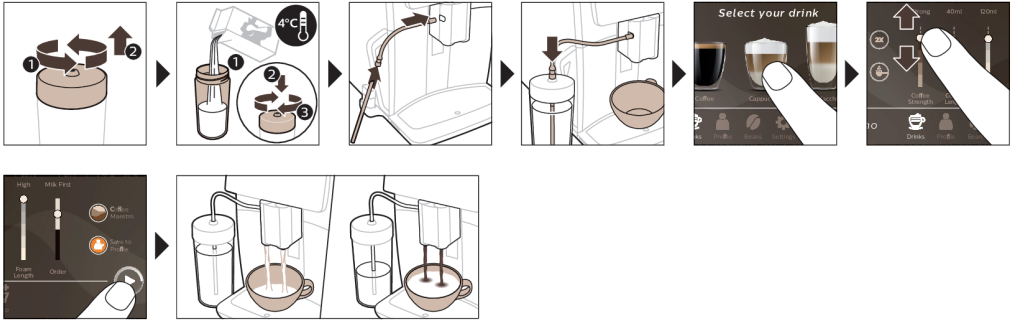

- 1 Fill the water tank with tap water and fill the bean hopper with beans.

Tip: When the flexible milk tube is connected to the cappuccinatore, slide the dispensing spout to the uppermost position for easy access to the water tank.

- 2 Unscrew the lid of the milk container and fill the milk container with milk.

Always use milk coming directly from the fridge for optimal results.

- 3 Connect the flexible milk tube to the cappuccinatore.

- 4 Place the metal milk tube in the container.

- 5 Tap the Drinks ☕ icon, scroll and select the milk-based drink icon of your choice.

- 6 You can adjust the settings to your preference by swiping the adjustable bars up and down.

- 7 Press the start/stop ▶■ icon at any time to start brewing the selected drink.

- For specific drinks, the machine first dispenses milk and then coffee. For a number of other drinks this is the other way around, the machine will first dispense coffee and then milk.
- To stop dispensing milk before the machine has dispensed the preset amount, press the start/stop ▶■ icon (SM8780, SM8782, SM8785 only) or press the stop icon (SM8885, SM8889 only).
- To stop dispensing the complete drink (milk and coffee) before the machine is finished, press and hold the start/stop ▶■ icon (SM8780, SM8782, SM8785 only) or press the stop icon (SM8885, SM8889 only).

**⚠** Directly after dispensing the milk, the 'HygieSteam Shot' is performed. The machine shoots steam through the internal milk system to rinse it quickly. The metal part of the milk tube may become hot. To avoid the risk of burns, let it cool down first.

Tip: You can also use a regular milk carton to brew your milk-based drinks. Place the metal milk tube directly into the milk carton.

## Brewing coffee with pre-ground coffee

To brew coffee with pre-ground coffee, you need to follow a few simple steps.

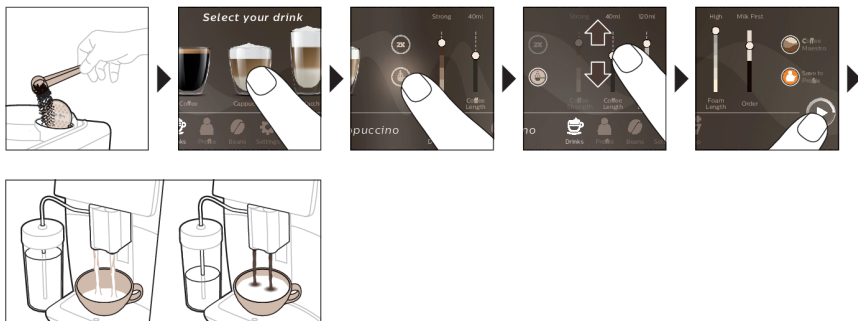

- 1 Open the lid of the pre-ground coffee compartment and pour one measuring spoon of pre-ground coffee into it. Then close the lid.
- 2 Tap the Drinks ☕ icon, scroll from left to right and select your drink.
- 3 Tap the pre-ground coffee ☕ icon.
- 4 You can adjust the settings to your preference by swiping the adjustable bars up and down.
- 5 Press the start/stop ►■ icon to start brewing the selected drink.

**i** If you select pre-ground coffee, you cannot adjust the coffee strength or brew more than one drink at the same time.

## Dispensing hot water

- 1 Make sure that the internal cappuccinatore is correctly attached to the machine (Fig. 1).
- 2 Place a cup under the spout.
- 3 Tap 'Hot Water' (Fig. 2).
- 4 Slide the adjustable bars up and down to adjust the hot water quantity or temperature to your preference (Fig. 3).
- 5 Press the start/stop ►■ icon.
- 6 To stop dispensing hot water before the machine is finished, press the start/stop ►■ icon again (SM8780, SM8782, SM8785 only) or press the stop icon again (SM8885, SM8889 only).

## Personalization

The machine allows you to adjust the settings of a drink to your own preference and to store the adjusted drink in a personal profile. You can choose your own icon and your own profile name.

### Get the best out of your beans with the BeanMaestro function

With BeanMaestro you are able to select the type and roast of your beans. It then optimizes the brewing settings automatically, to get the best out of your coffee beans.

- 1 Tap on the Beans icon in the main menu (Fig. 4).
- 2 Tap the BeanMaestro function (Fig. 5).
- 3 Select the type of beans. You can choose between Arabica and Robusta blend.
- 4 Select the roasting level of your beans.
- 5 The brewing settings are optimized automatically.
- 6 Enjoy your next coffee.

## Speed up with CoffeeMaestro

Your machine offers the possibility to select taste profiles instead of adjusting all settings separately with the CoffeeMaestro function. You can choose between Delicato, Intenso and Forte. To select a CoffeeMaestro taste profile:

- 1 Tap the drink icon of your choice (Fig. 6).
- 2 Tap the CoffeeMaestro icon repeatedly (Fig. 7).
  - The main settings of the drink are now adjusted accordingly.
- 3 Press the start/stop ►■ icon to start brewing the drink.

## Personalize your drink with the CoffeeEqualizer Touch+ function

After selecting a drink, the CoffeeEqualizer Touch+ function is activated automatically, allowing you to adjust the drink settings. Long press on each of the items on the display to activate the help function and receive further information.

With the CoffeeEqualizer Touch+ function you can adjust the following settings:

- |                     |  |
|---------------------|--|
| 1 Aroma strength    | 6 Foam amount                                  |
| 2 Coffee quantity   | 7 Coffee flavor                                |
| 3 Milk quantity     | 8 You can also decide to prepare 1 or 2 cups   |
| 4 Water quantity    | 9 The order of first dispensing coffee or milk |
| 5 Drink temperature |  |

Note: It depends on the drink you choose which settings you can adjust.

## Save your favorite drinks in a profile

The machine allows you to adjust the settings of a drink to your own preference and to store the adjusted drink in a personal profile. You can select a profile and store a recipe using the profiles.

You can create a profile and add a drink using the profile 👤 icon.

- 1 Tap the profile 👤 icon on the main menu (Fig. 8).
- 2 Tap the Plus icon (Fig. 9).
- 3 Type your name and select your favorite icon.
- 4 You are ready to add a drink. Tap the drink icon of your choice.
- 5 Personalize the drink via the CoffeeEqualizer Touch+ or the CoffeeMaestro function.
- 6 Tap on the 'Safe to profile' icon to store it in your personal profile (Fig. 10).

## Extra shot (ExtraShot)

Your machine offers you the possibility to add an extra shot of Ristretto to your coffee and milk drinks, for example if you want to have a stronger coffee.

- 1 Place a cup under the spout.
- 2 Tap one of the one-touch drinks icons to select a drink (Fig. 6).
- 3 Slide the adjustable bar up to set the strength to the top level and select the ExtraShot function (Fig. 11).
- 4 Then press the start/stop ►■ icon (SM8780, SM8782, SM8785 only) or press the start icon (SM8885, SM8889 only) to start brewing the drink.
- 5 To stop dispensing the drink before the machine has finished, press the start/stop ►■ icon again (SM8780, SM8782, SM8785 only) or press the stop icon again (SM8885, SM8889 only).

**i** When you have selected the ExtraShot function, you can only brew one coffee at a time.

**i** The extra shot function is not available for all drinks.

# Adjusting machine settings

You can adjust most machine settings by tapping the Settings ⚙️ icon and follow the steps on the screen.

For online support (frequently asked questions, movies etc.), scan the QR code on the cover of this booklet or visit [www.saeco.com/care](http://www.saeco.com/care)



## Setting the water hardness

 We advise you to adjust the water hardness setting to the water hardness level in your region for optimal performance and a longer lifetime of the machine. This also prevents you from having to descale the machine too often. The default water hardness setting is 4: hard water.

### Use the water hardness test strip supplied in the box to determine the water hardness in your region:

- 1 Immerse the water hardness test strip in tap water or hold it under the tap for 1 second (Fig. 12).
- 2 Wait 1 minute. The number of squares on the test strip that turn red indicate the water hardness (Fig. 13).

### Set the machine to the correct water hardness:

- 1 Tap the Settings  icon and scroll from left to right to select 'Water hardness'.
- 2 Select the water hardness level. The number of red squares selected on the display should be the same as the number of red squares on the test strip (Fig. 14).
- 3 When you have set the correct water hardness, tap the confirmation  icon to confirm.

## Adjusting the grind setting

You can change the coffee strength with the grind setting knob inside the bean container. The lower the grind setting, the finer the coffee beans are ground and the stronger the coffee becomes. There are 12 different grind settings you can choose from.

The machine has been set up to get the best taste out of your coffee beans. Therefore we advise you not to adjust the grind setting until you have brewed 100-150 cups (approx. 1 month of use).



 You need to brew 2 to 3 drinks before you can taste the full difference.

 Do not turn the grind setting knob more than one notch at a time to prevent damage to the grinder.

- 1 Tap the Beans icon in the main menu.
- 2 Tap on "Grinder".
- 3 Watch the how to video.

## Restoring factory settings

The machine offers you the possibility to restore the factory settings at any moment.

- 1 Tap the Settings  icon.
- 2 Scroll from left to right to select 'Factory settings'. Confirm by tapping the confirmation  icon.
  - The settings are now restored.

 The following factory settings are restored to default: water hardness, standby time, display brightness, sound, front illumination, profiles, tank light, measure/units, home screen settings, BeanMaestro preferences, Wi-Fi credentials, software update preferences, Saeco credentials, Amazon credentials.

## AquaClean water filter

Your machine is AquaClean enabled. You can place the AquaClean water filter in the water tank to preserve the taste of your coffee. It also diminishes the need for descaling by reducing limescale build-up in your machine. You can purchase an AquaClean water filter from your local or online retailer or from authorized service centers.

## AquaClean filter status indication

The status of the AquaClean filter is always visible in the 'Status' menu as a percentage.

- If the status of the AquaClean filter is 10% or less, the screen shows a message for 2 seconds each time you switch on the machine. This message advises you to buy a new filter.
- If the status of the filter is 0%, the machine asks you to replace the AquaClean filter every time you switch on the machine.

## Activating the AquaClean water filter (5 min.)

**i** The machine does not automatically detect that a filter has been placed in the water tank. Therefore you need to activate each new AquaClean water filter that you install in the 'Status' menu.

**i** When the machine stops showing the filter activation message, you can still activate an AquaClean water filter, but you will need to descale the machine first.

**i** Your machine has to be completely limescale-free before you start using the AquaClean water filter.

Before activating the AquaClean water filter, it has to be prepared by soaking it in water as described below. If you don't do this, air might be drawn into the machine instead of water, which makes a lot of noise and prevents the machine from being able to brew coffee.

- 1 Tap the 'Status' icon and scroll from left to right to select 'AquaClean'.
- 2 Tap the confirmation ✓ icon again when the activation screen appears. Follow the instructions on the screen.

## Replacing the AquaClean water filter (5 min.)

After 95 liters of water have flowed through the filter, the filter will cease to work. The AquaClean status indicator drops to 0% to remind you to replace the filter. If you do not replace the AquaClean water filter in time, you can still replace the filter but you first need to descale the machine.

When the AquaClean status indicator drops to 0% or when the machine reminds you to replace the AquaClean filter:

- 1 take out the old AquaClean water filter.
- 2 install a new filter and activate it as described in chapter 'Activating the AquaClean water filter (5 min.)'.

**i** Replace the AquaClean water filter at least every 3 months, even if the machine does not yet indicate that replacement is required.

## Removing and inserting the brew group

Go to the 'Status' menu on the screen and select 'Brew group clean' or visit [www.saeco.com/care](http://www.saeco.com/care) for detailed video instructions on how to remove, insert and clean the brew group.

### Removing the brew group from the machine

- 1 Open the service door (Fig. 15).
- 2 Remove the coffee residues drawer (Fig. 16).
- 3 Press the PUSH button (Fig. 17) and pull at the grip of the brew group to remove it from the machine (Fig. 18).

### Reinserting the brew group

Before you slide the brew group back into the machine, make sure it is in the correct position.

- 1 Check if the arrow on the yellow cylinder on the side of the brew group is aligned with the black arrow and N (Fig. 19).

- If they are not aligned, push down the lever until it is in contact with the base of the brew group (Fig. 20).
- 2 Make sure that the yellow locking hook on the other side of the brew group is in the correct position.
    - To position the hook correctly, push it upwards until it is in uppermost position (Fig. 21).
  - 3 Slide the brew group back into the machine along the guiding rails on the sides (Fig. 22) until it locks into position with a click (Fig. 23). Do not press the PUSH button.
  - 4 Place back the coffee residues drawer and close the service door.

## Cleaning and maintenance

Your machine will advise you when to perform cleaning and maintenance.

Regular cleaning and maintenance keeps your machine in top condition and ensures good-tasting coffee for a long time with a steady coffee flow.

Consult the table below for a detailed description of when and how to clean all detachable parts of the machine. You can find more detailed information and video instructions on [www.saeco.com/care](http://www.saeco.com/care). See figure C for an overview of which parts can be cleaned in the dishwasher.

Item	When to clean	How to find in the control panel/ What to do
AquaClean filter	When the machine asks you or every three months.	STATUS->CLEANING->AQUACLEAN. Follow the steps to activate the AquaClean filter.
<p><b>i</b> The machine does not automatically detect that a filter has been placed in the water tank. Therefore you need to activate each new AquaClean filter that you install in the 'Status' menu.</p>		
<p><b>i</b> Your machine has to be completely limescale-free before you start using the AquaClean filter.</p>		
<p><b>i</b> Replace the AquaClean filter at least every 3 months, even if the machine does not yet indicate that replacement is required.</p>		
Brew group	Weekly	STATUS -> PERFORMANCE -> BREW GROUP CLEAN. Follow the steps to remove and clean the brew group.
<p><b>i</b> Before you slide the brew group back into the machine, make sure it is in the correct position. The arrow on the yellow cylinder on the side of the brew group has to be aligned with the black arrow and N (Fig. 19).</p>		
	Monthly	STATUS -> PERFORMANCE -> COFFEE OIL REMOVAL. Follow the steps of the self-cleaning process to automatically remove coffee oil residues from the brew group.
Milk system/internal cappuccinatore	After every day of use	STATUS -> HYGIESTEAM. Follow the steps of the self-cleaning process to clean the milk system. Wipe the outside of the metal milk tube with a damp cloth before placing it into the milk tube holder.
	Weekly	Remove and disassemble the internal cappuccinatore. Rinse all parts under the tap with some washing-up liquid.

Item	When to clean	How to find in the control panel/ What to do
Milk container	Monthly	STATUS -> HYGIESTEAM -> DEEP MILK CLEAN. Follow the steps of the self-cleaning process to clean the milk system.
HygieSteam container (milk tube holder)	Weekly or when the machine reminds you	Remove the HygieSteam container from the machine (Fig. 26) and remove the HygieSteam cover (Fig. 27). Clean the HygieSteam container and cover under the tap.
Pre-ground coffee compartment	Check the pre-ground coffee compartment weekly to see if it is clogged	Unplug the machine and remove the brew group. Open the lid of the pre-ground coffee compartment and insert the spoon handle into it. Move the handle up and down until the clogged ground coffee falls down (Fig. 28). Go to <a href="http://www.saeco.com/care">www.saeco.com/care</a> for detailed video instructions.
Coffee grounds container	Empty the coffee grounds container when prompted by the machine. Clean it weekly	Remove the coffee grounds container while the machine is switched on. Rinse it under the tap with some washing-up liquid.
Drip tray	Empty the drip tray daily or as soon as the red 'drip tray full' indicator pops up through the drip tray (Fig. 29). Clean the drip tray weekly	Remove the drip tray (Fig. 30) and rinse it under the tap with some washing-up liquid.
Lubrication of the brew group	Every 2 months	Lubricate the brew group with the by-packed grease (see 'Lubricating the brew group'). Go to <a href="http://www.saeco.com/care">www.saeco.com/care</a> for detailed video instructions.
Water tank	Weekly	Rinse the water tank under the tap.
Machine front	Weekly	Clean with a non-abrasive cloth.
Descaling of the machine	When the machine asks you to descale	STATUS -> DESCALING. Follow the steps to descale the machine. When descaling is needed, the machine asks you to descale it, press the OK icon to start and follow the steps.

## Cleaning the brew group

Regular cleaning of the brew group prevents coffee residues from clogging up the internal circuits. Go to the 'Status' menu on the screen and select 'Brew group clean' or visit [www.saeco.com/care](http://www.saeco.com/care) for support videos on how to remove, insert and clean the brew group.



## Cleaning the brew group under the tap

- 1 Tap the 'Status' icon and scroll to select 'Brew group clean'.
- 2 Tap the confirmation ✓ icon to confirm and then follow the instructions on the screen.

## Cleaning the brew group with the coffee oil remover tablets

Only use Philips coffee oil remover tablets.

- 1 Tap the 'Status' icon and scroll to select 'Brew group clean'.
- 2 Tap the confirmation ✓ icon to confirm and then follow the instructions on the screen.

## Lubricating the brew group

To improve your machine's performance, we suggest that you lubricate the brew group every 2 months, to ensure that the moving parts continue to move smoothly.

- 1 Apply a thin layer of grease on the piston (grey part) of the brew group (Fig. 31).
- 2 Apply a thin layer of grease around the shaft (grey part) in the bottom of the brew group (Fig. 32).
- 3 Apply a thin layer of grease to the guiding rails on both sides (Fig. 33).

## Cleaning programs for the internal cappuccinatore

**i** The machine tells you when to clean the internal cappuccinatore.

The machine has three programs to clean the internal cappuccinatore:

- 'HygieSteam Shot': during the preparation of a milk-based drink, the machine automatically shoots steam through the internal cappuccinatore to rinse it quickly.
- 'HygieSteam': the machine thoroughly cleans the internal milk system with steam. Make sure that the HygieSteam container is correctly assembled (Fig. 34) and attached to the machine (Fig. 35). Place the milk tube in the milk tube holder (Fig. 36) and follow the instructions on the screen.
- 'Deep Milk Clean': Perform the 'Deep Milk Clean' procedure with the Philips milk circuit cleaner for a thorough cleaning of the internal milk system.

## Cleaning the internal cappuccinatore under the tap

- 1 Open the door of the internal cappuccinatore (Fig. 37).
- 2 Remove the internal cappuccinatore by pulling it down (Fig. 38).
- 3 Disassemble the internal cappuccinatore by pulling the bottom part off the top part (Fig. 39).
- 4 Disassemble all parts (Fig. 40) and clean them under the tap.
- 5 Reassemble the internal cappuccinatore.
- 6 To place back the internal cappuccinatore, put it in upright position and make sure the holes are aligned with the two tubes on the machine. Then move the internal cappuccinatore upwards until it locks into place (Fig. 1).
- 7 Close the door.

Visit [www.saeco.com/care](http://www.saeco.com/care) for detailed video instructions.

## Descaling procedure

Please use Philips descaler only. Under no circumstances should you use a descaler based on sulfuric acid, hydrochloric acid, sulfamic or acetic acid (vinegar) as this may damage the water circuit in your machine and will not dissolve the limescale properly. Not using the Philips descaler will void your warranty. Failure to descale the appliance will also void your warranty. You can buy Philips descaler from your local or online retailer or from authorized service centers.

- 1 When the machine asks you to descale it, tap the confirmation ✓ icon to start. To start descaling without being prompted by the machine, tap the 'Status' icon and select 'Descale'.
- 2 Remove the drip tray, the coffee grounds container and the HygieSteam container (Fig. 26), empty them and put them back into place.
- 3 Remove the water tank and empty it. Then remove the AquaClean filter.
- 4 Pour the whole bottle of Philips descaler into the water tank and then fill it with water up to the CALC CLEAN level (Fig. 41). Then place the water tank back into the machine.
- 5 Place a large container (1.5 l) under the coffee dispensing spout.
- 6 Make sure that the HygieSteam container is correctly assembled (Fig. 34) and attached to the machine (Fig. 35). Place the milk tube in the milk tube holder.
- 7 Follow the instructions on the screen to start the descaling procedure. The descaling procedure lasts approx. 30 minutes and consists of a descaling cycle and a rinsing cycle.
- 8 Once the descaling cycle is finished, you need to rinse the water tank and water circuit. Follow the instructions on the screen.
- 9 Place a new AquaClean filter in the water tank and activate it (see 'Activating the AquaClean water filter (5 min.)').

Tip: Using the AquaClean filter reduces the need for descaling!

## What to do if the descaling procedure is interrupted

You can exit the descaling procedure by pressing the on/off icon on the control panel. If the descaling procedure is interrupted before it is completely finished, some descaling liquid may remain in the water tank or the water circuit. In that case, do the following:

- 1 Empty and rinse the water tank thoroughly.
- 2 Fill the water tank with fresh water up to the CALC CLEAN level indication and switch the machine back on. The machine will heat up and perform an automatic rinsing cycle.
- 3 Before brewing any drinks, perform a manual rinsing cycle. To perform a manual rinsing cycle, first dispense half a water tank of hot water and then brew 2 cups of pre-ground coffee without adding ground coffee.

Note: If the descaling procedure was not completed, the machine will require another descaling procedure as soon as possible.

## Error codes

Below you find a list of the error codes showing problems that you can solve yourself. Video instructions are available on [www.saeco.com/care](http://www.saeco.com/care). If another error code appears, please contact the Consumer Care Center in your country. For contact details, see the warranty leaflet.

Error code	Problem	Possible solution
01	The coffee funnel is clogged.	Switch off the machine and unplug it. Remove the brew group. Then open the lid of the pre-ground coffee compartment and insert the spoon handle. Move the handle up and down until the clogged ground coffee falls down (Fig. 28). Visit <a href="http://www.saeco.com/care">www.saeco.com/care</a> for detailed video instructions.
03	The brew group is dirty or not well-greased.	Switch off the machine. Rinse the brew group with fresh water, let it air-dry and then lubricate it (see 'Lubricating the brew group'). Consult chapter 'Cleaning the brew group' or visit <a href="http://www.saeco.com/care">www.saeco.com/care</a> for detailed video instructions. Then switch the machine on again.

Error code	Problem	Possible solution
04	The brew group is not positioned correctly.	Switch off the machine. Remove the brew group and reinsert it. Make sure that the brew group is in the correct position before you insert it. Consult chapter 'Handling the brew group' or visit <a href="http://www.saeco.com/care">www.saeco.com/care</a> for detailed video instructions. Then switch the machine on again.
05	There is air in the water circuit.	Restart the machine by switching it off and on again. If this works, dispense 2-3 cups of hot water. Descale the machine if you have not done so for a longer period of time.
	The AquaClean filter was not prepared properly before installation or it is clogged.	Remove the AquaClean filter and try to brew a coffee again. If this works, make sure that the AquaClean filter is prepared properly before you place it back (see 'Activating the AquaClean water filter (5 min.)'). Put the AquaClean filter back into the water tank. If this still does not work, the filter might be clogged and needs to be replaced.
11	The machine needs to adjust to room temperature	Allow some time for the machine to adjust from transport/outdoor temperature to room temperature. Switch off the machine for 30 minutes and switch it on again. If this does not work, contact the Consumer Care Center in your country. For contact details, see the warranty leaflet.
14	The machine is overheated.	Switch off the machine and switch it back on after 30 minutes.
19	The machine is not connected to the wall socket properly.	Make sure that the small plug of the power cord is properly connected to the socket on the back of the machine.

## Ordering accessories

To clean and descale the machine, only use Philips maintenance products. These products can be purchased by enabling Amazon Smart Reorders, from your local or online retailer or from authorized service centers.

**i** To be able to use Amazon Smart Reorders, you first need to activate this service on Amazon. Then follow the steps on the screen of your machine to connect your Amazon account to your Saeco account. After you have completed these steps, you can use the Amazon Smart Reorder service.

**i** In the 'Shop' menu on the control panel of the machine you can view the availability of Philips maintenance products and accessories at local retailers.

To find a full list of spare parts online, enter the type number of your machine. You can find the type number on the inside of the service door.

Maintenance products and type numbers:

- Descaling solution CA6700
- AquaClean filter CA6903
- Brew group grease HD5061
- Coffee oil remover tablets CA6704
- Milk circuit cleaner CA6705
- Maintenance kit CA6707

## Software updates

Updating is essential to safeguard your privacy and proper functioning of your coffee machine. You can set whether you want to update your machine manually or whether you want it to be done automatically.

**i** When you have selected automatic updates, make sure that the machine is also plugged in at night and Wi-Fi is enabled, so that the machine can receive the software updates overnight.

**i** Updates are made available when there are software improvements, new features for the machine and to prevent a possible security issue.

**i** Mandatory firmware updates are started automatically when the coffee machine is in stand-by mode. During a firmware update the coffee machine cannot be used.

## Troubleshooting

This chapter summarizes the most common problems you could encounter with the machine. Support videos and a complete list of frequently asked questions are available on [www.saeco.com/care](http://www.saeco.com/care). If you are unable to solve the problem, contact the Consumer Care Center in your country. For contact details, see the warranty leaflet.

Problem	Cause	Solution
There are some coffee residues inside my new coffee machine.	This machine has been tested with coffee.	Although it has been carefully cleaned, there may be some coffee residues left. However, the machine is absolutely new.
The machine is in DEMO mode.	You pressed the standby icon for more than 8 seconds.	Switch the machine off and then on again with the main switch on the back of the machine.
The drip tray fills up quickly / there is always some water in the drip tray.	This is normal. The machine uses water to rinse the internal circuit and brew group. Some water flows through the internal system directly into the drip tray.	Empty the drip tray daily or as soon as the red 'drip tray full' indicator pops up through the drip tray cover (Fig. 29). Tip: place a cup under the dispensing spout to collect rinsing water that comes out of it.
The 'empty coffee grounds container' icon remains on.	You emptied the coffee grounds container while the machine was unplugged from the wall socket, or you placed it back too fast.	Remove the coffee grounds container, wait at least 5 seconds and then insert it again.
The machine prompts to empty the coffee grounds container even though the container is not full.	The machine did not reset the counter the last time you emptied the coffee grounds container.	Always wait approx. 5 seconds when you place back the coffee grounds container. In this way, the coffee pucks counter will be reset to zero and the number of coffee pucks is counted correctly.
The coffee grounds container is too full and the 'empty coffee grounds container' icon did not appear on the display.	You removed the drip tray without emptying the coffee grounds container.	When you remove the drip tray, also empty the coffee grounds container even if it contains only a few coffee pucks. This ensures that the coffee pucks counter is reset to zero and that the number of coffee pucks is counted correctly.

Problem	Cause	Solution
I cannot remove the brew group.	The brew group is not in the correct position.	Reset the machine in the following way: close the service door. Switch the machine off and back on again and wait until the machine is ready for use. Try to remove the brew group again. See chapter 'Removing and inserting the brew group' for step-by-step instructions.
I cannot insert the brew group.	The brew group is not in the correct position.	Reset the machine in the following way: close the service door. Leave the brew group out. Switch off the machine and unplug it. Wait for 30 seconds and then plug the machine back in, switch it on and wait until the machine is ready for use. Then put the brew group in the correct position and reinsert it into the machine. See chapter 'Removing and inserting the brew group' for step-by-step instructions.
The coffee is watery.	The brew group is dirty or needs to be lubricated.	Remove the brew group, rinse it under the tap and leave it to dry. Then lubricate the moving parts (see 'Lubricating the brew group').
	The machine is performing its self-adjustment procedure. This procedure is started automatically when you use the machine for the first time, when you change to another type of coffee beans or after a long period of non-use.	Brew 5 cups of coffee initially to allow the machine to complete its self-adjustment procedure.
	The grinder is set to a too coarse setting.	Set the grinder to a finer (lower) setting. Brew 2 to 3 drinks to be able to taste the full difference.
The coffee is not hot enough.	The temperature is set too low.	Set the temperature to the maximum setting (Fig. 42).
	A cold cup reduces the temperature of the drink.	Preheat the cups by rinsing them with hot water.
	Adding milk reduces the temperature of the drink.	Regardless of whether you add hot or cold milk, adding milk always reduces the temperature of the coffee. Preheat the cups by rinsing them with hot water.
Coffee does not come out or coffee comes out slowly.	The AquaClean water filter was not prepared properly for installation.	Remove the AquaClean filter and dispense some hot water. If this works, the AquaClean filter was not installed properly. Reinstall and activate the AquaClean filter and follow all steps in chapter 'AquaClean water filter'.

Problem	Cause	Solution
		After a long period of non-use, you need to prepare the AquaClean water filter for use again and dispense 2-3 cups of hot water.
	The AquaClean water filter is clogged.	Replace the AquaClean water filter every 3 months. A filter that is older than 3 months can become clogged.
	The grinder is set to a too fine setting.	Set the grinder to a coarser (higher) setting. Note that this will impact the coffee taste.
	The brew group is dirty.	Remove the brew group and rinse it under the tap (see 'Cleaning the brew group under the tap').
	The coffee dispensing spout is dirty.	Clean the coffee dispensing spout and its holes with a pipe cleaner or needle.
	The pre-ground coffee compartment is clogged	Switch off the machine and remove the brew group. Open the lid of the pre-ground coffee compartment and insert the spoon handle into it. Move the handle up and down until the clogged ground coffee falls down (Fig. 28).
	The machine circuit is blocked by limescale.	Descale the machine with Philips descaler (see 'Descaling procedure'). Always descale when the machine prompts you.
The milk does not froth.	The internal cappuccinatore is dirty or not inserted correctly.	Clean the internal cappuccinatore and make sure that you position and insert it correctly (see 'Cleaning the internal cappuccinatore under the tap').
	The type of milk used is not suitable for frothing.	Different types of milk result in different amounts of froth and different froth qualities.
The milk is splashing.	The milk you use is not cold enough.	Make sure you use cold milk coming directly from the fridge.
'	The flexible milk tube is not connected properly.	Open the door of the coffee dispensing spout (Fig. 37) and check if the flexible milk tube is fully connected to the cappuccinatore (Fig. 43). Note that the cappuccinatore and milk tubes may be hot. Let the cappuccinatore and the tubes cool down before you touch them.

Problem	Cause	Solution
	The cappuccinatore and milk tubes are not clean.	Remove and disassemble the internal cappuccinatore (see 'Cleaning the internal cappuccinatore under the tap'). Rinse all parts under the tap. For thorough cleaning, use Philips milk circuit cleaner and perform the Deep Milk Clean procedure via the 'Status' and 'Hygiesteam' menu. Note that if the parts have been cleaned in the dishwasher, they may have become clogged by food particles or detergent residues. A visual check that they are not obstructed is also recommended.
		We advise you to perform the HygieSteam program every day: 1) Press 'Status' on the control panel. 2) Select 'HygieSteam'. 3) Then confirm all steps on the display.
	The milk tubes are clogged.	Always store the milk container without the milk tubes in the refrigerator. Leftover milk could accumulate inside the milk tubes and block the flow of milk through the tubes. Rinse the milk tubes before storage.
The machine seems to be leaking.	The machine uses water to rinse the internal circuit and brew group. This water flows through the internal system directly into the drip tray. This is normal.	Empty the drip tray every day or as soon as the 'drip tray full' indicator pops up through the drip tray cover (Fig. 29). Tip: Place a cup under the dispensing spout to collect rinsing water and reduce the amount of water in the drip tray.
	The drip tray is too full and has overflowed which makes it look like the machine is leaking.	Empty the drip tray every day or as soon as the 'drip tray full' indicator pops up through the drip tray cover (Fig. 29).
	The water tank is not fully inserted, some water is leaking out of the water tank and air is drawn into the machine.	Make sure the water tank is in the correct position: remove it and reinsert it into the machine as far as possible.
	The brew group is dirty/clogged.	Rinse the brew group.
	The machine is not placed on a horizontal surface.	Place the machine on a horizontal surface so that the drip tray does not overflow and the 'drip tray full' indicator works properly.
I cannot activate the AquaClean water filter and the machine asks for descaling.	The filter has not been installed or replaced in time after the screen showed the AquaClean reminder. This means your machine is not completely free of limescale anymore.	Descalcify your machine first and then install the AquaClean water filter.

<b>Problem</b>	<b>Cause</b>	<b>Solution</b>
The new water filter does not fit.	You are trying to install another filter than the AquaClean water filter.	Only the AquaClean water filter fits into the machine.
	The rubber ring on the AquaClean water filter is not in place.	Place back the rubber ring on the AquaClean water filter.
The machine is making a loud noise.	It is normal that your machine makes some noise during use.	If the machine starts to make a different kind of noise, clean the brew group and lubricate it (see 'Lubricating the brew group').
	The AquaClean water filter was not prepared properly and air is now drawn into the machine.	Remove the AquaClean water filter from the water tank and prepare it for use properly before you place it back. See chapter 'AquaClean water filter' for step-by-step instructions.
	The water tank is not fully inserted and air is drawn into the machine.	Make sure the water tank is in the correct position: remove it and reinsert it by pushing it into the machine as far as possible.
When I try to connect the machine to Wi-Fi for the first time, the machine cannot connect to the Wi-Fi network.	Your Wi-Fi name and password are not correct.	Check your Wi-Fi name and password.
	The coffee machine and the Wi-Fi router are not within range of each other.	Ensure that the coffee machine and the Wi-Fi router are within range of each other. or use a Wi-Fi repeater.
The machine is not able to find the home Wi-Fi network.	The Wi-Fi router is not working properly.	Please make sure that the Wi-Fi router is working properly and is connected to the internet.
	The machine is not within range of the router.	Make sure the machine is within range of the router. You can also use a Wi-Fi signal repeater.
	The router your coffee machine is trying to connect to is 5 GHz dual-band and your coffee machine is not trying to connect to a 2.4 GHz network.	5 GHz networks are not supported. Temporarily switch off the 5 GHz band in your router and try to pair your coffee machine again to another band of the same router (2.4 GHz). Switch on your 5 GHz band again after successful pairing



Problem	Cause	Solution
I cannot use Alexa and Amazon Smart Reorders yet.	You have not yet connected to your Amazon to your Saeco account.	Please follow the instructions on the control panel of the machine to connect your Amazon account to your Saeco account to be able to use Alexa voice control and Amazon Smart Reorders.  <b>Note:</b> To be able to use these features you need to have an Alexa app or an Alexa device and you need to enable the Smart Reorders service on Amazon.
The Wi-Fi connectivity of the machine used to work but is not working anymore.	Your Wi-Fi name and/or password has changed.	Follow the instructions of section 'Connecting to Wi-Fi' and choose the network with the new Wi-Fi name to connect to.
	The Wi-Fi password has changed.	Follow the instructions of section 'Connecting to Wi-Fi' and enter the new Wi-Fi password.
	Your Wi-Fi router is not working properly.	Check the router and make sure it is working.
	The Wi-Fi connectivity can be interrupted by electromagnetic or other interferences.	Keep the appliance away from other electronic devices that may cause interferences.
	None of the solutions mentioned above work.	Switch the machine off and then on again with the main switch on the back to recheck the Wi-Fi connection.

## Technical specifications

The manufacturer reserves the right to improve the technical specifications of the product. All the preset quantities are approximate.

Description	Value
Size (w x h x d)	287 x 396 x 487 mm
Weight	11 - 12.4 kg
Power cord length	1200 mm
Water tank	1.7 liters, removable
Bean hopper capacity	450 g
Coffee grounds container capacity	15 pucks
Milk container capacity	600 ml
Height-adjustable spout height	75-148 mm
Nominal voltage - Power rating - Power supply	See data plate on the inside of service door
Wi-Fi frequency band	2.4 GHz 802.11 b/g/n

## Declaration of Conformity

Hereby, DAP B.V. declares that the fully automatic espresso machines SM8780, SM8782, SM8785, SM8885 and SM8889 are in compliance with Directive 2014/53/EU.

The full text of the EU declaration of conformity is available at the following internet address:

**<https://www.saeco.com>**.

The fully automatic espresso machines SM8780, SM8782, SM8785, SM8885 and SM8889 are equipped with a Wi-Fi module, 2.4 GHz 802.11 b/g/n (channels 1..13). Maximum transmitting power <100 mW(20 dBm).

## Wi-Fi

The machine is a networked equipment, in compliance with reg. (EU) No 801/2013, and it is intended to be used permanently connected to a 2.4 GHz 802.11 b/g/n network.

# Mündəricat

Maşına ümumi baxış (Şək. A)	25
İdarəetmə paneli	26
Giriş	26
Xüsusi funksiyalar	27
İçkilərin dəmlənməsi	28
Maşın parametrlərini tənzimlənməsi	32
AquaClean su filtri	33
Dəmləmə dəstinin çıxarılması və taxılması	33
Təmizlik və qulluq	34
Ərpın təmizlənməsi proseduru	37
Xəta kodları	38
Aksesuarların sifarişi	39
Proqram təminatı yeniləmələri	39
Nasazlıqların aradan qaldırılması	40
Texniki xüsusiyyətlər	45
Uyğunluq Bəyannaməsi	46
Wi-Fi	46

## Maşına ümumi baxış (Şək. A)

A1 Qəhvə bankasının qapağı	A14 Üyütmə tənzimləyici düymə (ətraflı məlumat almaq üçün <a href="http://www.saeco.com/care">www.saeco.com/care</a> səhifəsinə daxil olun)
A2 Öncədən üyüdülmüş qəhvə bölməsinin qapağı	A15 Qəhvə bankası
A3 Fincan altlığı	A16 Xidmət qapağı
A4 İdarəetmə paneli	A17 Qəhvə qıfı
A5 Kabel üçün rozетка	A18 Qəhvə qalıqları siyirtməsi
A6 Əsas açar	A19 Dəmləmə dəsti (ətraflı məlumat almaq üçün <a href="http://www.saeco.com/care">www.saeco.com/care</a> səhifəsinə daxil olun)
A7 Damcılama qabı	A20 Üyüdülmüş qəhvə konteyneri
A8 Damcılama qabını çıxartma tutacağı	A21 Su çəni
A9 HygieSteam konteyneri	A22 Su çəninin qapağı
A10 Süd borusunun tutqacı ilə HygieSteam qapağı	A23 "Damcılama qabı doludur" indikatoru
A11 Hündürlüyü tənzimləyə bilən qəhvə və süd kranı	A24 Damcılama qabı örtüyü
A12 Daxili Kapuçinator	
A13 Ştəpselli elektrik kabeli	

## Aksesuarlar

A25 Süd konteyneri	A29 AquaClean filtri
A26 Süd borusu	A30 Ölçü qaşığı
A27 Təmizləyici fırça	A31 Suyun sərtliyinin müəyyənəndirilməsi zolağı
A28 Maddə túbiki	

# İdarəetmə paneli

Bu espresso maşınının iki versiyası var. Onların idarəetmə panelləri fərqli görünsə də, bütün nişanlar eyni şəkildə işləyir. Bütün nişanlar haqqında ümumi məlumat üçün B və C şəkillərinə baxın. Siz aşağıdakı təsvirləri tapa bilərsiniz.

B1 Söndür nişanı

B5/C5 Qəhvə dənələri

C1 Yandır/söndür nişanı

B6/C6 Maşın parametrləri

B2/C2 İçkilər

B7/C7 Status menyusu

B3/C3 İçkilər menyusu

B8/C8 Mağaza

B4/C4 Şəxsi profillər

B9/C9 Başlat/dayandır ►■ nişanı

## Giriş

Saeco tam avtomat qəhvə maşını satın aldığınız üçün sizi təbrik edirik! Saeco-nun təklif etdiyi onlayn dəstəkdən tam yararlanmaq üçün daxili Wi-Fi bağlantısı vasitəsilə idarəetmə panelindən istifadə edərək qəhvə maşınızı qeydiyyatdan keçirə və ya [www.saeco.com/MyCoffeeMachine](http://www.saeco.com/MyCoffeeMachine) internet sahifəsinə keçərək məsələyinizi qeydiyyatdan keçirə bilərsiniz.

Maşını ilk dəfə istifadə etməzdən əvvəl ayrıca təhlükəsizlik kitabçasını diqqətlə oxuyun və onu gələcəkdə istinad üçün saxlayın.

Saeco tam avtomatik qəhvə maşınız sizə qəhvə ilə bağlı təcrübənizi artırmaq üçün Wi-Fi şəbəkəsinə qoşulmağa imkan verir.

Qəhvə maşını Wi-Fi şəbəkəsinə qoşmaqla aşağıdakıları edə biləcəksiniz:

- maşın öyrədiciyinə əsasən fərdiləşdirilmiş tövsiyələr almaq
- istifadəçi təcrübənizi artırmaq üçün müntəzəm proqram yeniləmələrindən yararlanmaq
- ölkənizdə mövcud olduqda mağazanın funksional imkanlarından istifadə
- bu seçim ölkənizdə mövcud olarsa, aksesuarı əlavə etmək üçün maşını Amazon hesabınızla əlaqələndirə bilərsiniz
- ölkənizdə mövcud olduqda səsli idarəetmədən istifadə etmək üçün Alexa ev cihazına qoşulmaq

Qeyd: Bu maşın qəhvə ilə sınaqdan keçirilmişdir. Cihaz diqqətlə təmizlənsə belə, bəzi qəhvə qalıqları qala bilər. Bununla belə, maşının tamamilə yeni olduğuna dair zəmanət veririk.

## Xelsis SUPREMA modeliniz olduqda maşının işə salınması (yalnız SM8885, SM8889)

Maşının arxasındakı əsas açarı basmaqla maşını işə salın. Ekranda "yanılı" nişanının görünməsi üçün idarəetmə panelinin mərkəzinə toxunun. "Yanılı" nişanı üzərinə toxunun və idarəetmə panelində verilən mərhələli göstərişləri izləyin.

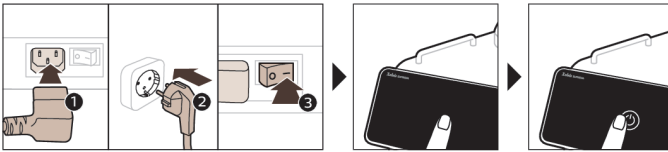

**⚠** İlk quraşdırma zamanı maşını qoşun və yeniləyin, müntəzəm olaraq əl ilə yeniləmələri yoxlayın.

## Xelsis DELUXE modeliniz olduqda maşının işə salınması (yalnız SM8780, SM8782, SM8785)

Maşının arxasındakı əsas açarı basmaqla maşını işə salın. "Yanılı" nişanı üzərinə toxunun və idarəetmə panelində verilən mərhələli göstərişləri izləyin.

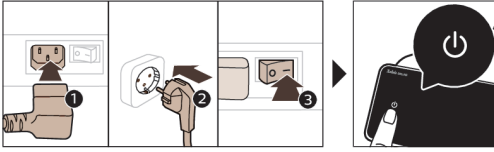

**A** İlk quraşdırma zamanı maşını qoşun və yeniləyin, müntəzəm olaraq əl ilə yeniləmələri yoxlayın.

## Wi-Fi şəbəkəsinə qoşulmaq

**i** Qəhvə maşınına 2,4 GHz-lik 802.11 b/g/n evin Wi-Fi şəbəkəsinə qoşun.

**i** Qəhvə maşınına evinizin Wi-Fi şəbəkəsinə qoşulması sizə təkmil istifadəçi təcrübəsi verir.

**i** Qəhvə maşını və Wi-Fi ruterinin bir-birinə yaxın diapazonda olduğuna əmin olun.

Qəhvə maşınına Wi-Fi şəbəkəsinə qoşmaq üçün aşağıdakı addımlara əməl edin.



1 Parametrlər **⚙️** nişanına toxunun və Wi-Fi nişanını tapmaq üçün soldan sağa çəkin.

2 Wi-Fi nişanı üzərinə toxunun.

3 Qəhvə maşınına Wi-Fi şəbəkəsinə qoşmaq üçün ekranda verilən addımlara əməl edin.

İndi İnternetə qoşulduqdan sonra təcrübənizə başlamağa hazırsınız.

**A** Maşın səslə idarəetmə vasitəsilə yandırılıb-söndürüldükdə və bir müddət fəaliyyətsiz vəziyyətdə olduqda və söndürüldükdə avtomatik yaxalama dövrünü həyata keçirəcək. Maşını qoyduğunuz yerin təhlükəsiz olduğundan əmin olun.

## Xüsusi funksiyalar

### Xüsusi funksiya

### Məqsəd

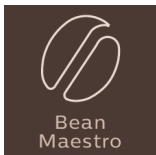

BeanMaestro ilə siz qəhvə dənələrinin növü və qovrulmasını seçə bilərsiniz. Daha sonra qəhvə dənələrindən ən yaxşı şəkildə istifadəni təmin etmək üçün dəmləmə parametrlərini avtomatik optimallaşdırır.



HygieSteam funksiyası mikroorqanizmləri kənarlaşdırmaqla süd sistemini avtomatik təmizləyir: onu kapuçino və ya digər süd tərkibli içkilər dəmləndikdən sonra istifadə edin.



Davamlı üyüdücümüz son dərəcə möhkəm olması və dəqiq işləməsi üçün 100% keramikadan hazırlanır. 12 pilləli səviyyə ilə onu zövqünüzə uyğunlaşdırı bilərsiniz.



Texniki qulluq paneli sizə faydalı icmal təqdim edir və suyun səviyyəsi kimi şeylər haqqında status məlumatı ilə sizə bildiriş göndərir və ya AquaClean-ın zəiflədiyini bildirir.

## İçkilərin dəmlənməsi

### Ümumi addımlar

İçki dəmləmək üçün bir neçə sadə addımı yerinə yetirin.



- 1 Su çənini kran suyu ilə və qəhvə bankasını qəhvə dənələri ilə doldurun.
- 2 Hündürlüyü tənzimləyə bilən süzmə lüləyinin altına bir və ya iki fincan qoyun. Hündürlüyü istifadə etdiyiniz fincan və ya stəkanın ölçüsünə uyğunlaşdırmaq üçün süzmə lüləyini yuxarı və ya aşağı sürüşdürün.
- 3 "İçkilər" menyusuna daxil olmaq üçün İçkilər  nişanına toxunun. Üzərinə toxunmaqla içkinizi seçmək üçün soldan sağa sürüşdürün.
  - İki fincan dəmləmək istəyirsinizsə, "2x" nişanına toxunun. Maşın avtomatik olaraq seçilmiş içkilərin ardıcılığı ilə iki üyütmə dövrü həyata keçirir.

**i** "2x" nişanı bütün içkilər üçün mövcud deyil.

- 4 İçki seçdikdən sonra tənzimlənən çubuqları yuxarı və aşağı sürüşdürməklə parametrləri öz seçiminizə uyğun tənzimləyə bilərsiniz.
- 5 Seçdiyiniz içkini dəmləyə başlamaq üçün başlat/dayandır  nişanına basın.

**A** Karameləz edilmiş və ya ətirli qəhvə dənələrindən istifadə etməyin.

**i** Üyütmənin tənzimlənməsi düyməsini kiçik addımlarla çevirin və 5 fincan qəhvə dəmlədikdən sonra fərqi tam hiss etməyə başlayırsınız.

## İçki parametrləri üzrə dəstək

Müəyyən bir içki parametri haqqında əlavə məlumat əldə etmək üçün tənzimlənən çubuğu 3 saniyəlik basıb saxlayın.



## Süd tərkibli içkilərin dəmlənməsi

Süd tərkibli içkilər hazırlamaq üçün bir neçə sadə addım yerinə yetirilməlidir.

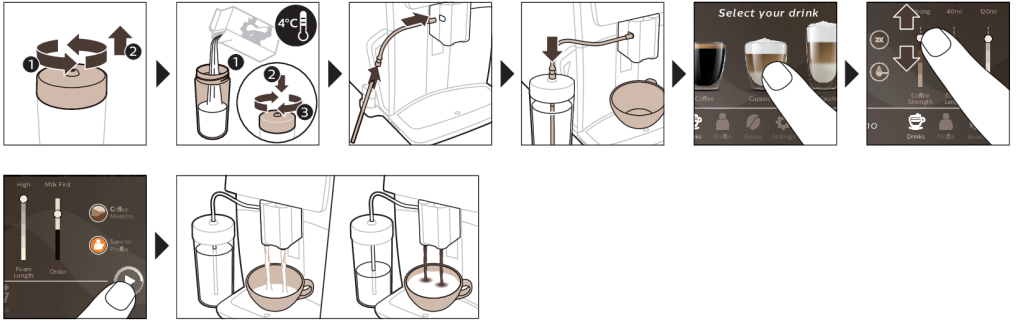

1 Su çənini kran suyu ilə və qəhvə bankasını qəhvə dənələri ilə doldurun.

İpucu: Elastik süd borusu kappuçinatora qoşulduqda, su çəninə asanlıqla daxil olmaq üçün süzmə lüləyini ən yuxarı mövqeyə sürüşdürün.

2 Süd konteynerinin qapağını açın və onu südlə doldurun.

Optimal nəticələr üçün həmişə birbaşa soyuducudan götürülmüş süddən istifadə edin.

3 Elastik süd borusunu kappuçinatora qoşun.

4 Metal süd borusunu konteynerə yerləşdirin.

5 İçkilər ☕ nişanına toxunun, seçiminizə uyğun süd tərkibli içki nişanını seçin.

6 Tənzimlənən çubuqları yuxarı və aşağı sürüşdürməklə parametrləri öz seçiminizə uyğun tənzimləyə bilərsiniz.

7 Seçilmiş içkini dəmləməyə başlamaq üçün istənilən vaxt başlat/dayandır ►■ nişanına basın.

- Xüsusi içkilər üçün maşın əvvəlcə süd, sonra isə qəhvəni süzür. Bir sıra digər içkilər üçün bu proses əksinədir, maşın əvvəlcə qəhvəni, sonra isə südü süzür.
- Maşın əvvəlcədən təyin edilmiş miqdarı verməmişdən əvvəl südün süzülməsini dayandırmaq üçün başlat/dayandır ►■ nişanına (yalnız SM8780, SM8782, SM8785) və ya dayandır nişanına (yalnız SM8885, SM8889) basın.
- Maşın işini bitirməmişdən əvvəl bütün içkinin (süd və qəhvə) süzülməsini dayandırmaq üçün başlat/dayandır ►■ nişanına (yalnız SM8780, SM8782, SM8785) basıb saxlayın və ya dayandır nişanına (yalnız SM8885, SM8889) basın.

⚠ Süd süzüldükdən dərhal sonra "HygieSteam Shot" funksiyası həyata keçirilir. Maşın südü tez axıtmaq üçün daxili süd sistemi vasitəsilə güclü buxar üfüdür. Süd borusunun metal hissəsi isti ola bilər. Yanma riskinin qarşısını almaq üçün əvvəlcə onun soyumasını gözləyin.

İpucu: Süd tərkibli içkilərinizi dəmləmək üçün adi süd qutusundan da istifadə edə bilərsiniz. Metal süd borusunu birbaşa süd qutusuna qoyun.

## Əvvəlcədən üyüdülmüş qəhvə dəmləmə

Qəhvəni əvvəlcədən üyüdülmüş qəhvə ilə dəmləmək üçün bir neçə sadə addıma əməl etməlisiniz.

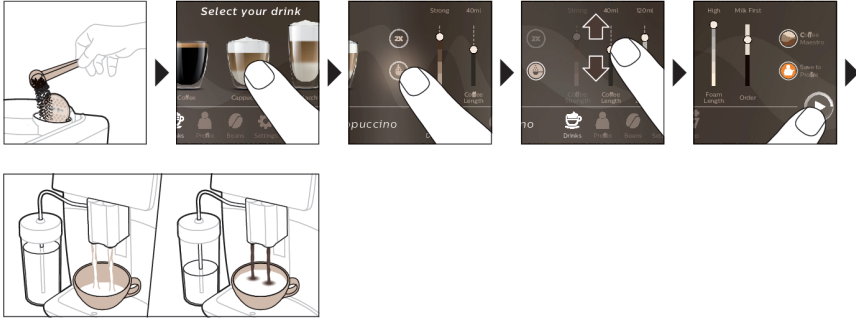

- 1 Əvvəlcədən üyüdülmüş qəhvə bölməsinin qapağını açın və bir ölçü qaşığı miqdarında öncədən üyüdülmüş qəhvəni oraya tökün. Daha sonra qapağı bağlayın.
- 2 İçkilər ☕ nişanına toxunun, soldan sağa sürüşdürün və içkinizi seçin.
- 3 Əvvəlcədən üyüdülmüş qəhvə ☕ nişanı üzərinə toxunun.
- 4 Tənzimlənən çubuqları yuxarı və aşağı sürüşdürməklə parametrləri öz seçiminizə uyğun tənzimləyə bilərsiniz.
- 5 Seçdiyiniz içkini dəmləyə başlamaq üçün başlat/dayandır ► nişanına basın.

**i** Əvvəlcədən üyüdülmüş qəhvəni seçdikdə qəhvə üçün gücü tənzimləyə və ya eyni anda birdən artıq məhsul dəmləyə bilməyəcəksiniz.

## İsti suyun paylanması

- 1 Daxili kapuçinatorun maşına düzgün birləşdirildiyindən əmin olun (Şək. 1).
- 2 Lüləyin altına bir fincan yerləşdirin.
- 3 "İsti su" (Şək. 2) üzərinə toxunun.
- 4 İsti suyun miqdarını və ya temperaturunu istəyinizə uyğun tənzimləmək üçün tənzimlənə bilən yuxarı və aşağı çubuqlardan istifadə edin (Şək. 3).
- 5 Başlat/dayandır ► nişanına basın.
- 6 Maşın işini bitirməmişdən əvvəl isti suyun süzülməsinə dayandırmaq üçün başlat/dayandır ► nişanına (yalnız SM8780, SM8782, SM8785) yenidən basın və ya dayandır nişanına (yalnız SM8885, SM8889) yenidən basın.

## Fərdiləşdirmə

Bu maşın içki parametrlərini seçiminizə uyğun şəkildə tənzimləməyə və tənzimlənən içkini şəxsi profildə saxlamağa imkan verir. Siz öz nişanınızı və ya öz profil adınızı seçə bilərsiniz.

## BeanMaestro funksiyası ilə qəhvə dənələrindən maksimum şəkildə yararlanın

BeanMaestro ilə siz qəhvə dənələrinin növü və qovrulmasını seçə bilərsiniz. Daha sonra qəhvə dənələrindən ən yaxşı şəkildə istifadəni təmin etmək üçün dəmləmə parametrlərini avtomatik optimallaşdırır.

- 1 Əsas menyuda Qəhvə dənələri nişanı üzərinə toxunun (Şək. 4).
- 2 BeanMaestro funksiyası üzərinə toxunun (Şək. 5).
- 3 Qəhvə dənələrinin növünü seçin. Arabica və Robusta qarışığı arasında seçim edə bilərsiniz.
- 4 Qəhvə dənələrinin qovrulma səviyyəsini seçin.
- 5 Dəmləmə parametrləri avtomatik tənzimlənir.



6 Növbəti qəhvənizdən həzz alın.

## CoffeeMaestro ilə sürəti artırın

Maşınınız CoffeeMaestro funksiyası vasitəsi ilə bütün parametrləri ayrıca tənzimləmək yerinə dad profillərini seçmək imkanı təklif edir. Delicato, Intenso və Forte arasında seçim edə bilərsiniz. CoffeeMaestro dad profilini seçmək üçün:

- 1 Seçiminizə uyğun içki nişanına toxunun (Şək. 6).
- 2 CoffeeMaestro nişanına təkrar toxunun (Şək. 7).
  - İçkinin əsas parametrləri indi müvafiq şəkildə tənzimlənilir.
- 3 İçkini dəmləyə başlamaq üçün başlat/dayandır ► nişanına basın.

## İçkinizi CoffeeEqualizer Touch+ funksiyası ilə fərdiləşdirin

İçkini seçdikdən sonra CoffeeEqualizer Touch+ funksiyası sizə içki parametrlərini tənzimləmək imkanı verməklə avtomatik aktivləşdirilir. Kömək funksiyasını aktivləşdirmək və əlavə məlumat almaq üçün displaydə elementlərin hər birinə basıb saxlayın.

CoffeeEqualizer Touch+ funksiyası ilə siz aşağıdakı parametrləri tənzimləyə bilərsiniz:

- |                     |  |
|---------------------|--|
| 1 Ətirin kəskinliyi | 6 Köpük miqdarı                            |
| 2 Qəhvə miqdarı     | 7 Qəhvənin dadı                            |
| 3 Südün miqdarı     | 8 1 və ya 2 fincan da hazırlaya bilərsiniz |
| 4 Suyun miqdarı     | 9 Qəhvə və ya südün ilk süzülmə qaydası    |
| 5 İçki temperaturu  |  |

Qeyd: Bu, hansı parametrləri tənzimləyə biləcəyinizi seçdiyiniz içkidən asılıdır.

## Sevimli içkilərinizi profildə saxlayın

Bu maşın içki parametrlərini seçiminizə uyğun şəkildə tənzimləməyə və tənzimlənən içkini şəxsi profildə saxlamağa imkan verir. Siz profil seçə və profilləri istifadə edərək resept saxlaya bilərsiniz.

Siz profil yarada və ► nişanından istifadə etməklə, içki əlavə edə bilərsiniz.

- 1 Əsas menyusunda profil ► nişanına toxunun (Şək. 8).
- 2 Plus nişanına toxunun (Şək. 9).
- 3 Adınızı daxil edin və sevimli nişanınızı seçin.
- 4 İçki əlavə etməyə hazırsınız. Seçiminizə uyğun içki nişanına toxunun.
- 5 İçkini CoffeeEqualizer Touch+ və ya CoffeeMaestro funksiyası ilə fərdiləşdirin.
- 6 Onu şəxsi profildə saxlamaq üçün "Profildə yadda saxla" nişanı üzərinə toxunun (Şək. 10).

## Ekstra porsiya (ExtraShot)

Məsələn, daha tünd qəhvə istəyirsinizsə, maşın qəhvə və südlü içkilərinizə ekstra Ristretto porsiyası əlavə etmək imkanı təklif edir.

- 1 Lüləyin altına bir fincan yerləşdirin.
- 2 İçki seçmək üçün birtoxunuşlu içkilər nişanlarından birinin üzərinə toxunun (Şək. 6).
- 3 Tündlüyü ən yüksək səviyyəyə təyin etmək üçün tənzimləmə bilən çubuğu yuxarı sürüşdürün və ExtraShot funksiyasını seçin (Şək. 11).
- 4 Sonra başlat/dayandır ► nişanına basın (yalnız SM8780, SM8782, SM8785) və ya içkini dəmləməyə başlamaq üçün başlatma nişanına (yalnız SM8885, SM8889) basın.
- 5 Maşın işini bitirməmişdən əvvəl içkinin süzülməsinə dayandırmaq üçün başlat/dayandır ► nişanına (yalnız SM8780, SM8782, SM8785) yenidən basın və ya dayandır nişanına (yalnız SM8885, SM8889) yenidən basın.

**i** ExtraShot funksiyasını seçdiyiniz zaman eyni anda yalnız bir qəhvə dəmləyə bilərsiniz.

**i** Əlavə porsiya funksiyası bütün içkilər üçün mövcud deyil.

## Maşın parametrlərini tənzimlənməsi

Siz Parametrlər  nişanına toxunmaqla və ekrandakı addımlara əməl etməklə, əksər maşın parametrlərini tənzimləyə bilərsiniz.

Onlayn dəstək üçün (tez-tez soruşulan suallar, filmlər və s.) bu kitabçanın üz qabığındakı QR kodunu skan edin və ya [www.saeco.com/care](http://www.saeco.com/care) veb-saytına daxil olun.



## Suyun sərtliyinin tənzimlənməsi

 Optimal performans və maşının istismar müddətinin daha uzun olması üçün suyun sərtliyi parametrlərini regionunuzdakı suyun sərtliyinə tənzimləməyinizi məsləhət görürük. Bu, həmçinin maşınınızın ərpinə tez-tez təmizləməyinizə də qarşısını alır. Suyun sərtliyi parametri üçün standart 4-dür: sərt su.

### Bölgənizdə suyun sərtliyini təyin etmək üçün qutuda verilmiş suyun sərtliyinin yoxlanılması zolağından istifadə edin:

- 1 Suyun sərtliyinin yoxlanılması zolağını kranın suyuna batırın və ya kranın altında bir saniyə saxlayın (Şək. 12).
- 2 1 dəqiqə gözləyin. Yoxlanma zolağında qırmızıya çevrilən kvadratların sayı suyun sərtliyini göstərir (Şək. 13).

### Maşın üçün düzgün su sərtliyini təyin edin:

- 1 Parametrlər  nişanına toxunun və "Suyun sərtliyi"ni seçmək üçün soldan sağa sürüşdürün.
- 2 Su sərtliyi səviyyəsini seçin. Displaydə seçilmiş qırmızı kvadratların sayı test zolağındakı qırmızı kvadratların sayı ilə eyni olmalıdır (Şək. 14).
- 3 Düzgün su sərtliyi təyin etdiyiniz zaman onu təsdiqləmək üçün təsdiqləmə  nişanına toxunun.

## Üyütmə parametrinin tənzimlənməsi

Qəhvənin tündlüyünü qabın içindəki üyütməni tənzimləmə düyməsi ilə dəyişə bilərsiniz. Üyütmə parametri nə qədər aşağı olarsa, qəhvə dənələri bir o qədər incə üyüdürlür və qəhvə bir o qədər tünd olur. Seçə biləcəyiniz 12 müxtəlif üyütmə parametrləri mövcuddur.

Maşın qəhvə dənələrinizdən ən yaxşı dadı əldə etmək üçün quraşdırılmışdır. Bu səbəbdən, 100–150 fincan dəmlənənə qədər (təxminən 1 ay istifadə) üyütmə parametrini tənzimləməyiniz tövsiyə olunur.



 Tam fərqi hiss etmək üçün 2–3 içki dəmləməlisiniz.

 Üyütmə maşınının zədələnməsinin qarşısını almaq üçün üyütmə tənzimləmə düyməsini bir anda bir dəfədən çox səviyyəyə çevirməyin.

- 1 Əsas menyuda Qəhvə dənələri nişanı üzərinə toxunun.
- 2 "Üyüdücü" üzərinə toxunun.
- 3 Necə etməklə bağlı videoya baxın.

## Zavod parametrlərinin bərpaı

Maşın sizə istənilən an zavod parametrlərini bərpa etmək imkanı təklif edir.

- 1 Parametrlər  nişanına toxunun.
- 2 "Zavod parametrləri"ni seçmək üçün soldan sağa sürüşdürün. Təsdiqləmə  nişanına toxunmaqla təsdiqləyin.
  - Parametrlər bərpa olunub.

 Aşağıdakı zavod parametrləri standart vəziyyətinə qaydır: suyun sərtliyi, gözləmə vaxtı, displayin parlaqlığı, səs, ön işıqlandırma, profillər, çənin işığı, ölçü/vahidlər, əsas ekran parametrləri, BeanMaestro seçimləri, Wi-Fi-a giriş məlumatları, proqram təminatını yeniləmə seçimləri, Saeco giriş məlumatları, Amazon giriş məlumatları.

## AquaClean su filtri

Maşınıızda AquaClean aktivləşdirilib. Qəhvənizin dadının dəyişməməsi üçün AquaClean su filtrini su çəninə yerləşdirə bilərsiniz. O, həmçinin maşınıızda ərpini yığılmasını azaldaraq ərpədən təmizləmə ehtiyacını azaldır. AquaClean su filtrini yerli və ya onlayn satıcınızdan, yaxud səlahiyyətli xidmət mərkəzlərdən satın ala bilərsiniz.

### AquaClean filtri statusunun göstəricisi

AquaClean filtrin statusu həmişə "Status" menyusunda faiz olaraq görünür.

- AquaClean filtrin statusu 10% və ya daha azdırsa, maşını hər dəfə işə saldığınız zaman ekranda 2 saniyəlik mesaj göstərilir. Bu mesaj sizə yeni filtr almağı məsləhət görür.
- Əgər filtrin statusu 0% olarsa, maşını hər dəfə işə saldıqda maşın sizdən AquaClean filtrini dəyişdirməyinizi tələb edir.

### AquaClean su filtrin aktivləşdirilməsi (5 dəq.)

**i** Maşın filtrin su çəninə yerləşdirildiyini avtomatik aşkar edə bilmir. Ona görə də "Status" menyusunda quraşdırdığınız hər yeni AquaClean su filtrini aktivləşdirməlisiniz.

**i** Maşın filtri aktivləşdirmə mesajını göstərməyi dayandırdıqda da AquaClean su filtrini aktivləşdirə bilərsiniz, lakin ilk olaraq maşının ərpini təmizləməli olacaqsınız.

**i** AquaClean su filtrindən istifadəyə başlamazdan əvvəl maşınıız ərpədən tamamilə təmizlənməlidir.

AquaClean su filtrin aktivləşdirməzdən əvvəl onu aşağıda göstəriləyi kimi suya batırmaqla hazırlamalısınız. Bunu etməsəniz, maşına suyun əvəzinə hava dola bilər, bu işə çoxlu səs-küyə səbəb olur və maşının qəhvəni dəmləməsinə mane olur.

- 1 "Status" nişanına toxunun və "AquaClean" seçmək üçün soldan sağa sürüşdürün.
- 2 Aktivləşdirmə ekranı görüldükdə, təsdiqləmə ✓ nişanına yenidən toxunun. Ekrandakı təlimatlara əməl edin.

### AquaClean su filtrin dəyişdirilməsi (5 dəq.)

Filtirdən 95 litr su axdıqdan sonra filtr fəaliyyətini dayandıracaq. AquaClean status göstəricisi filtri dəyişdirməyi xəbərləmək üçün 0%-ə enir. AquaClean su filtrini vaxtında dəyişdirməsəniz, yenə də filtri əvəz edə bilərsiniz, lakin əvvəlcə maşının ərpini təmizləməlisiniz.

AquaClean statusunun indikatoru 0%-ə düşdükdə və ya maşın sizə AquaClean filtrini dəyişdirməyi xəbərlədiqda:

- 1 köhnə AquaClean su filtrini çıxarın.
- 2 yeni filtr quraşdırın və onu "AquaClean su filtrin aktivləşdirilməsi (5 dəq.)" fəslində göstəriləyi kimi aktivləşdirin.

**i** Maşın dəyişdirmənin tələb edildiyi hələ göstərilməsə də, AquaClean su filtrini ən azı hər 3 aydan bir dəyişdirin.

## Dəmləmə dəstinin çıxarılması və taxılması

Ekranda "Status" menyusuna keçin və "Dəmləmə dəstinin təmizlənməsi" seçin və ya dəmləmə dəstini çıxarmaq, daxil etmək və təmizləməklə bağlı hərtərəfli video təlimatları üçün [www.saeco.com/care](http://www.saeco.com/care) sahifəsinə daxil olun.

### Dəmləmə dəstinin maşından çıxarılması

- 1 Xidmət qapağını açın (Şək. 15).

- 2 Qəhvə qalıqları siyirtməsinə çıxarın (Şək. 16).
- 3 PUSH düyməsini (Şək. 17) basın və onu maşından çıxarmaq üçün dəmləmə dəstinin tutacağından çəkin (Şək. 18).

## Dəmləmə dəstinin təkrar yerləşdirilməsi

Dəmləmə dəstini yenidən maşına sürüşdürməzdən əvvəl onun düzgün mövqedə olduğundan əmin olun.

- 1 Dəmləmə dəstinin yan tərəfindəki sarı silindrdəki oxla qara ox və N (Şək. 19)-in bir xətdə olub-olmadığını yoxlayın.
  - Əgər onlar bir xətdə deyilsə, qolu dəm dəstinin bünövrəsi ilə təmasda olana qədər aşağı itələyin (Şək. 20).
- 2 Dəmləmə dəstinin digər tərəfindəki sarı kilidləmə qarmağının düzgün vəziyyətdə olduğundan əmin olun.
  - Çəngəli düzgün yerləşdirmək üçün onu ən yuxarı vəziyyətdə olana qədər yuxarıya doğru itələyin (Şək. 21).
- 3 Dəmləmə dəstini klik səsi (Şək. 23) ilə yerinə yerləşənə qədər yan tərəflərdəki istiqamətləndirici tutacaqlar boyunca maşına geri sürüşdürün (Şək. 22). PUSH düyməsinə basmayın.
- 4 Qəhvə qalıqları siyirtməsinə yerinə qaytarın və xidmət qapağını bağlayın.

## Təmizlik və qulluq

Maşınınız sizə ona nə vaxt təmizləmə və texniki qulluq göstəmək lazım olduğunu məsləhət görəcək.

Daimi təmizlik və texniki qulluq ilə maşınınız yaxşı vəziyyətdə qalır və sabit qəhvə axını ilə uzun müddət ləzzətli qəhvə dadını təmin edir.

Maşının bütün çıxarıla bilən hissələrini nə vaxt və necə təmizləməyinin ətraflı təsviri üçün aşağıdakı cədvələ nəzər salın. Daha ətraflı məlumat və video təlimatları [www.saeco.com/care](http://www.saeco.com/care) veb-saytında görə bilərsiniz. Qabyuyan maşında hansı hissələrin təmizləmə biləcəyinə dair ümumi məlumat üçün C şəklinə nəzər salın.

### Hissə

### Nə vaxt təmizləməli

### İdarəetmə panelində necə tapmaq olar/

### Nə etməli

AquaClean filtri

Maşın ehtiyac bildikdə və ya hər üç aydan bir.

STATUS -> TƏMİZLƏMƏ -> AQUACLEAN. AquaClean filtrini aktivləşdirmək üçün addımlara əməl edin.

**1** Maşın filtrin su çəninə yerləşdirildiyini avtomatik aşkar edə bilmir. Ona görə də "Status" menyusunda quraşdırdığınız hər yeni AquaClean filtrini aktivləşdirməlisiniz.

**1** AquaClean filtrindən istifadəyə başlamazdan əvvəl maşınınız ərpədən tamamilə təmizlənməlidir.

**1** Maşın dəyişdirmənin tələb edildiyini hələ göstərməsə də, AquaClean filtrini ən azı hər 3 aydan bir dəyişdirin.

Dəmləmə dəsti

Həftəlik

STATUS -> İŞ QABİLİYYƏTİ -> DƏMLƏMƏ DƏSTİNİN TƏMİZLƏNMƏSİ. Dəmləmə dəstini çıxarib təmizləmək üçün addımlara əməl edin.

**1** Dəmləmə dəstini yenidən maşına sürüşdürməzdən əvvəl onun düzgün mövqedə olduğundan əmin olun. Dəmləmə dəstinin yan tərəfindəki sarı silindrdəki ox qara ox və N (Şək. 19) ilə bir xətdə saxlanılmalıdır.

Hissə	Nə vaxt təmizləməli	İdarəetmə panelində necə tapmaq olar/  Nə etməli
	Aylıq	STATUS -> İŞ QABİLİYYƏTİ -> QƏHVƏ YAĞININ TƏMİZLƏNMƏSİ. Qəhvə yağı qalıqlarını dəmləmə dəstindən avtomatik təmizləmək üçün özünü təmizləmə prosesinin addımlarını izləyin.
Süd sistemi/daxili kapuçinator	Hər gün istifadədən sonra	STATUS -> HYGIESTEAM. Süd sistemini təmizləmək üçün özünü təmizləmə prosesinin addımlarına əməl edin. Süd borusu fiksatoruna yerləşdirməzdən əvvəl metal süd borusunun çöl hissəsini nəm parça ilə silin.
	Həftəlik	Daxili kapuçinatoru çıxarın və sökün. Bütün hissələri kranın altında bir qədər yuyucu maye ilə təmizləyin.
	Aylıq	STATUS -> HYGIESTEAM -> DƏRİN SÜD TƏMİZLƏMƏSİ. Süd sistemini təmizləmək üçün özünü təmizləmə prosesinin addımlarına əməl edin.
Süd konteyneri	Həftəlik	Süd konteynerini (Şək. 24) sökün və süd borusunun sıxacından istifadə edərək kürəni süd xborusuna itəyin (Şək. 25). Süd konteynerinin bütün hissələrini kranın altında və ya qabyuyan maşında təmizləyin.
HygieSteam konteyneri (süd borusu fiksatoru)	Həftəlik və ya maşın sizə xatırlatdan zaman	HygieSteam konteynerini maşından (Şək. 26) çıxarın və HygieSteam qapağını çıxarın (Şək. 27). HygieSteam konteyneri və qapağını kranın altında təmizləyin.
Öncədən üyüdülmüş qəhvə bölməsi	Tıxanma olub-olmadığını yoxlamaq üçün hər həftə öncədən üyüdülmüş qəhvə bölməsini yoxlayın	Dəmləmə dəstini maşından çıxarın və maşını şəbəkədən ayırın. Öncədən üyüdülmüş qəhvə bölməsinin qapağını açın və qaşiq tutacağıni içəri daxil edin. Tıxanmış üyüdülmüş qəhvə süzülənə qədər tutacağı yuxarı və aşağı hərəkət etdirin (Şək. 28). Daha ətraflı video təlimat üçün <a href="http://www.saeco.com/care">www.saeco.com/care</a> səhifəsinə daxil olun veb-səhifəsinə nəzər salın.
Qəhvə xıltı qabı	Maşın tələb etdikdə qəhvə xıltı qabını boşaldın. Onu həftəlik təmizləyin	Maşın işə salınarkən qəhvə xıltı qabını çıxarın. Onu kranın altında bir qədər yuyucu maye ilə təmizləyin.
Damcılama qabı	Damcılama qabını hər gün və ya damcılama qabının (Şək. 29) qırmızı "damcılama qabı doludur" göstəricisi görünən kimi boşaldın. Damcılama qabını hər həftə təmizləyin	Damcılama qabını (Şək. 30) çıxarın və onu kranın altında bir qədər yuyucu maye ilə təmizləyin.

Hissə	Nə vaxt təmizləməli	İdarəetmə panelində necə tapmaq olar/ Nə etməli
Dəmləmə dəstinin yağlanması	Hər 2 aydan bir	Dəmləmə dəstini qablaşdırmaya əlavə edilmiş yağ ilə yağlayın (Bax 'Dəmləmə dəstinin yağlanması'). Daha ətraflı video təlimat üçün <a href="http://www.saeco.com/care">www.saeco.com/care</a> səhifəsinə daxil olun veb-səhifəsinə nəzər salın.
Su çəni	Həftəlik	Su çənini kranın altında yuyun.
Maşının ön tərəfi	Həftəlik	Aşındırmayan bir parça ilə təmizləyin.
Maşının ərpdən təmizlənməsi	Maşın sizdən ərpi təmizləməyi tələb etdikdə	STATUS -> DƏRPİN TƏMİZLƏNMƏSİ. Maşının ərpini təmizləmək üçün addımlara əməl edin. Ərpi təmizləmək lazım olduqda, maşının ərpdən təmizlənməsi tələb olduqda, başlamaq üçün OK nişanına basın və addımlara əməl edin.

## Dəmləmə dəstinin təmizlənməsi

Dəmləmə dəstinin müntəzəm təmizlənməsi qəhvə qalıqlarının daxili hərəkəti tixamasının qarşısını alır. Ekranı "Status" menyusuna keçin və "Dəmləmə dəstinin təmizlənməsi" seçin və ya dəmləmə dəstini çıxarmaq, daxil etmək və təmizləməklə bağlı dəstək videoları üçün [www.saeco.com/care](http://www.saeco.com/care) səhifəsinə daxil olun.

### Dəmləmə dəstinin kranın altında təmizlənməsi

- 1 "Status" nişanına toxunun və "Dəmləmə dəstinin təmizlənməsi" seçmək üçün sürüşdürün.
- 2 Təsdiqləmək üçün təsdiqləmə ✓ nişanına toxunun, sonra ekranda verilən təlimatlara əməl edin.

### Dəmləmə dəstinin qəhvə yağı təmizləyici tabletlərlə təmizlənməsi

Yalnız Philips qəhvə yağı təmizləyici tabletlərdən istifadə edin.

- 1 "Status" nişanına toxunun və "Dəmləmə dəstinin təmizlənməsi" seçmək üçün sürüşdürün.
- 2 Təsdiqləmək üçün təsdiqləmə ✓ nişanına toxunun, sonra ekranda verilən təlimatlara əməl edin.

## Dəmləmə dəstinin yağlanması

Maşınınızın iş qabiliyyətini yaxşılaşdırmaq məqsədilə hərəkət edən hissələrin səlis şəkildə hərəkət etməyə davam etməsini təmin etmək üçün dəmləmə dəstini hər 2 aydan bir yağlamağı təklif edirik.

- 1 Dəmləmə dəstinin xarici qorşeninə (boz hissəsi) nazik bir qat yağ çəkin (Şək. 31).
- 2 Dəmləmə dəstinin xaltıdakı milin ətrafına (boz hissəsi) nazik bir qat yağ çəkin (Şək. 32).
- 3 Hər iki tərəfdə olan tənzimləyici relelərə nazik bir qat yağ çəkin (Şək. 33).

## Daxili kapuçinator üçün təmizləmə proqramları

**i** Maşınlar daxili kapuçinatoru nə zaman təmizləmək lazım gəldiyini sizə bildirir.

Maşında daxili kapuçinatoru təmizləmək üçün üç proqram var:

- "HygieSteam Shot": süd tərkibli içkinin hazırlanması zamanı maşın onu tez çalxalamaq üçün daxili kapuçinordan avtomatik olaraq buxar vurur.

- "HygieSteam": maşın daxili süd sistemini buxarla hərtərəfli təmizləyir. HygieSteam konteynerinin düzgün şəkildə yığıldığından (Şək. 34) və maşına bərkidilməsindən əmin olun (Şək. 35). Süd borusunu süd borusu fiksatoruna (Şək. 36) yerləşdirin və ekrandakı təlimatlara əməl edin.
- "Dərin Süd Təmizləməsi": Daxili süd sisteminin hərtərəfli təmizlənməsi üçün Philips süd çevrəsi təmizləyicisi ilə "Dərin Süd Təmizləmə" proseduru həyata keçirin.

## Daxili kapuçinatoru kranın altında təmizləmək

- 1 Daxili kapuçinatorların qapağını açın (Şək. 37).
- 2 Daxili kapuçinatoru aşağı dartmaqla onu çıxarın (Şək. 38).
- 3 Aşağı hissəni yuxarı hissədən dartmaqla daxili kapuçinatoru sökün (Şək. 39).
- 4 Bütün hissələri (Şək. 40) sökün və onları kranın altında təmizləyin.
- 5 Daxili kapuçinatoru yenidən yığın.
- 6 Daxili kapuçinatoru yerinə salmaq üçün onu şaquli vəziyyətə qoyun və dəliklərin maşındakı iki boru ilə düzləndiyinə əmin olun. Sonra daxili kapuçinator yerinə düzgün oturmaya kimi onu üzü yuxarı hərəkət etdirin (Şək. 1).
- 7 Qapağı bağlayın.

Hərtərəfli video təlimatlar üçün [www.saeco.com/care](http://www.saeco.com/care) veb-səhifəsinə daxil olun.

## Ərpin təmizlənməsi proseduru

Yalnız Philips ərp təmizləyicisindən istifadə edin. Heç bir halda kükürd turşusu, xlorid turşusu, sulfamik və ya sirkə turşusu (sirkə) tərkibli ərp təmizləyicidən istifadə etməməlisiniz, çünki bu, maşınızdakı su dövrəsini zədələyə bilər və yığılmış ərp qatını lazımi şəkildə təmizləməyəcək. Philips ərp təmizləyicisindən istifadə etməsəniz, zəmanətiniz ləğv olunacaq. Cihazın ərpdən təmizlənməsi də həmçinin zəmanətinizi ləğv edəcək. Philips ərp təmizləyicisini yerli və ya onlayn satış şirkətindən, yaxud rəsmi xidmət mərkəzlərindən satın ala bilərsiniz.

- 1 Maşın sizdən ərpin təmizlənməsini tələb etdikdə, başlamaq üçün təsdiqləmə ✓ nişanına toxunun. Maşın tərəfindən tələb olunmadan ərpi təmizləməyə başlamaq üçün "Status" nişanına toxunun və "Ərpi təmizlə" seçin.
- 2 Damcılama qabını, qəhvə xilti qabını, HygieSteam konteynerini (Şək. 26) çıxarıb onları boşaldın və yenidən quraşdırın.
- 3 Su çənini çıxarın və onu boşaldın. Daha sonra AquaClean filtrini çıxarın.
- 4 Philips ərp təmizləyicisinin bütün şüşəsinə su çəninə tökün və sonra onu ƏRP TƏMİZLƏMƏ səviyyəsinə qədər su ilə doldurun (Şək. 41). Sonra su çənini yenidən maşına yerləşdirin.
- 5 Qəhvə süzmə lüləyinin altına böyük qab (1,5 l) yerləşdirin.
- 6 HygieSteam konteynerinin düzgün şəkildə yığıldığından (Şək. 34) və maşına bərkidilməsindən əmin olun (Şək. 35). Süd borusunu süd borusu fiksatoruna yerləşdirin.
- 7 Ərpi təmizləmə proseduru başlamaq üçün ekranda verilən təlimatlara əməl edin. Ərpdən təmizləmə proseduru təqribən 30 dəqiqə davam edir, ərpin təmizlənməsi və yaxalama dövründən ibarətdir.
- 8 Ərpin təmizlənməsi dövrü başa çatdı kimi siz su çənini və su dövrəsini su ilə yaxalamalısınız. Ekrandakı təlimatlara əməl edin.
- 9 Su çəninə yeni AquaClean filtri yerləşdirin və onu işə salın (Bax 'AquaClean su filtrinə aktivləşdirilməsi (5 dəq.)').

İpucu: AquaClean filtrindən istifadə ərp təmizləmə ehtiyacını azaldır!

## Ərp təmizləmə proseduru yarıda kəsilsə nə etməli

Siz idarəetmə panelindəki yandır/söndür nişanını basmaqla, ərp təmizləmə prosedurundan çıxı bilərsiniz. Əgər ərpdən təmizləmə proseduru tam başa çatmamış dayandırılırsa, su çəninə və ya su dövrəsində bir az ərp təmizləyici maye qala bilər. Bu halda aşağıdakıları edin:

- 1 Su çəninə yaxşıca yuyun və boşaldın.
- 2 Su çəninə ƏRPDƏN TƏMİZLƏMƏ səviyyəsi göstəricisinə qədər təmiz su ilə doldurun və maşını yenidən işə salın. Maşın qızmağa başlayacaq və avtomatik yaxalama dövrünü də yerinə yetirəcək.
- 3 Hər hansı bir içki dəmləməzdən əvvəl əl ilə yaxalama prosedurunı edin. Əl ilə yuyulma prosedurunı yerinə yetirmək üçün əvvəlcə su çəninə yarıya kimi isti su ilə doldurub süzün və sonra üyüdülmüş qəhvə əlavə etmədən 2 stəkan əvvəlcədən üyüdülmüş qəhvə dəmləyin.

Qeyd: Əgər ərpdən təmizləmə proseduru tamamlanmayıbsa, maşın mümkün qədər tez başqa bir ərp təmizləmə prosedurunı tələb edəcək.

## Xəta kodları

Aşağıda özünüz həll edə biləcəyiniz problemləri göstərən səhv kodlarının siyahısını tapa bilərsiniz. Video təlimatlara [www.saeco.com/care](http://www.saeco.com/care) veb-səhifəsində baxa bilərsiniz. Başqa səhv kodu görsə, ölkənizdə İstehsalçılara Yardım Mərkəzi ilə əlaqə saxlayın. Əlaqə məlumatları üçün zəmanət kitabçasına baxın.

Xəta kodu	Problem	Mümkün həll yolu
01	Qəhvə qıfı tıxanıb.	Maşını söndürün və şəbəkədən ayırın. Dəmləmə dəstinə çıxarın. Sonra öncədən üyüdülmüş qəhvə bölməsinin qapağını açın və qəşiq tutacağı içəri daxil edin. Tıxanmış üyüdülmüş qəhvə xsüzülənə qədər tutacağı yuxarı və aşağı hərəkət etdirin (Şək. 28). Ətraflı video təlimatlar üçün <a href="http://www.saeco.com/care">www.saeco.com/care</a> səhifəsinə daxil olun veb-səhifəsinə nəzər salın.
03	Dəmləmə dəsti çirklidir və ya yaxşı yağlanmayıb.	Maşını söndürün. Dəmləmə dəstinə təmiz su ilə yaxalayın, onu havada qurumağa qoyun, sonra onu yağlayın (Bax 'Dəmləmə dəstinin yağlanması'). "Dəmləmə dəstinin təmizlənməsi" fəslinə baxın və ya <a href="http://www.saeco.com/care">www.saeco.com/care</a> səhifəsinə daxil olun veb-səhifəsinə nəzər salın. Sonra maşını yenidən yandırın.
04	Dəmləmə dəsti düzgün yerləşdirilməyib.	Maşını söndürün. Dəmləmə dəstinə çıxarın onu yenidən daxil edin. Daxil etməmişdən əvvəl dəmləmə dəstinin düzgün mövqedə olduğundan əmin olun. "Dəmləmə dəstinin tənzimlənməsi" fəslinə baxın və ya <a href="http://www.saeco.com/care">www.saeco.com/care</a> səhifəsinə daxil olun veb-səhifəsinə nəzər salın. Sonra maşını yenidən yandırın.
05	Su dövrəsində hava var.	Maşını söndürüb yandırmaqla yenidən başladın. Bu kömək edərsə, 2–3 fincan isti su axıdın. Maşını uzun müddət ərpdən təmizləməmisinizsə, bunu edin.
	AquaClean filtri quraşdırmamışdan əvvəl düzgün hazırlanmayıb və ya tıxanıb.	AquaClean filtrini çıxarın və yenidən qəhvə dəmləməyə cəhd edin. Bu işə yarayarsa, AquaClean filtrini yenidən yerləşdirməzdən əvvəl onu düzgün hazırladığınıza əmin olun (Bax 'AquaClean su filtrinə aktivləşdirilməsi (5 dəq.)'). AquaClean filtrini geri su çəninə qaytarın. Əgər hələ də işləmirsə, filtr tıxanmış ola bilər və onu dəyişdirmək lazımdır.



Xəta kodu	Problem	Mümkün həll yolu
11	Maşın otaq temperaturuna uyğunlaşdırılmalıdır	Maşının nəqliyyat/xarici temperaturdan otaq temperaturuna uyğunlaşması üçün bir az vaxt ayırın. Maşını 30 dəqiqəlik söndürün, sonra yenidən yandırın. Əgər bu kömək etməzsə, ölkənizdəki Müştərilərə Yardım Mərkəzi ilə əlaqə saxlayın. Əlaqə məlumatları üçün zəmanət kitabçasına baxın.
14	Maşın ifrat dərəcədə qızıb.	Maşını söndürüb 30 dəqiqə sonra yenidən yandırın.
19	Maşın divar rozetkasına düzgün qoşulmayıb.	Elektrik kabelinin kiçik ştəpselinin maşının arxasındakı oyuğa düzgün qoşulduğuna əmin olun.

## Aksesuarların sifarişi

Maşının özünü və ərpi təmizləmək üçün yalnız Philips texniki qulluq məhsullarından istifadə edin. Bu məhsulları yerli və ya onlayn satış mağazasından, yaxud rəsmi xidmət mərkəzlərindən Amazon Smart Təkrar sifarişlərini aktivləşdirməklə satın ala bilərsiniz.

**i** Amazon Smart Təkrar sifarişlərini istifadə etmək üçün əvvəlcə Amazon-da bu xidməti aktivləşdirməlisiniz. Sonra Amazon hesabınızı Saeco hesabınıza qoşmaq üçün maşınınızın ekranındakı addımlara əməl edin. Bu addımları tamamladıqdan sonra Amazon Smart Təkrar sifariş xidmətindən istifadə edə bilərsiniz.

**i** Maşının idarəetmə panelindəki "Mağaza" menyusunda siz yerli pərakəndə satış mağazalarında Philips texniki qulluq məhsulları və aksesuarlarının mövcud olub-olmadığına baxa bilərsiniz.

Ehtiyat hissələrinin tam siyahısını əldə etmək üçün maşınınızın növ nömrəsini daxil edin. Növ nömrəsini xidmət qapağının içərisində görə bilərsiniz.

Texniki qulluq məhsulları və növ nömrələri:

- Ərp təmizləyici məhlul CA6700
- CA6903 AquaClean filtri
- HD5061 Dəmləmə dəsti yağ
- CA6704 Qəhvə yağ təmizləyici tabletləri
- CA6705 Süd dövrəsi təmizləyicisi
- CA6707 Texniki qulluq dəsti

## Proqram təminatı yeniləmələri

Məxfiliyinizi və qəhvə maşınınızın düzgün işləməsini qorumaq üçün yeniləmə vacibdir. Siz maşınınızı əl ilə yeniləməyə və ya onun avtomatik olaraq yenilənməsinə təyin edə bilərsiniz.

**i** Avtomatik yeniləmələri seçdiyiniz zaman maşının gecə vaxtı proqram təminatı yeniləmələrini qəbul etməsi üçün cihazın gecə də qoşulduğundan və Wi-Fi-in aktivləşdirildiyindən əmin olun.

**i** Proqram təminatı təkmilləşdirmələri, maşın üçün yeni xüsusiyyətlər mövcud olduqda və mümkün təhlükəsizlik probleminin qarşısını almaq üçün yeniləmələr əlçatan edilir.

**i** Qəhvə maşını gözləmə rejimində olduqda məcburi proqram təminatı yeniləmələri avtomatik başladılır. Mikroproqram yeniləməsi zamanı qəhvə maşını istifadə edilə bilməz.

# Nasazlıqların aradan qaldırılması

Bu fəsildə maşında qarşılaşa biləcəyiniz ən ümumi problemlər qeyd edilib. Dəstək videoları və tez-tez verilən sualların tam siyahısına [www.saeco.com/care](http://www.saeco.com/care) veb-səhifəsində baxa bilərsiniz. Problemi həll edə bilməyəndə, ölkənizdəki Müştərilərə Xidmət Mərkəzi ilə əlaqə saxlayın. Əlaqə məlumatları üçün zəmanət kitabçasına baxın.

<b>Problem</b>	<b>Səbəb</b>	<b>Həll yolu</b>
Yeni qəhvə maşınının içərisində bəzi qəhvə qalıqları var.	Bu maşın qəhvə ilə sınaqdan keçirilmişdir.	Cihaz diqqətlə təmizlənsə belə, bəzi qəhvə qalıqları qala bilər. Bununla belə, maşın tamamilə yenidir.
Maşın DEMO rejimindədir.	Gözləmə nişanına 8 saniyədən çox basdınız.	Maşını söndürün, sonra arxasındakı əsas açarla maşını yenidən yandırın.
Damcılama qabı tez dolur/damcılama qabında hər zaman bir qədər su olur.	Bu, normaldır. Maşın daxili dövrəni və dəmləmə dəstini yaxalamaq üçün sudan istifadə edir. Suyun bir hissəsi birbaşa daxili sistemdən damcılama qabına axır.	Damcılama qabını hər gün və ya damcılama qabı qapağını qırmızı "damcılama qabı doludur" göstəricisi görünən kimi boşaldın (Şək. 29). İpucu: ondan çıxan durulama suyunu toplamaq üçün süzmə lüləyinin altına fincan qoyun.
"Qəhvə xilti qabını boşalt" nişanı yanılı qalır.	Maşın rozetkaya qoşulu olmayan zaman siz qəhvə xilti qabını boşaltdınız və ya onu yerinə çox tez qaytardınız.	Qəhvə xilti qabını çıxarın, ən azı 5 saniyə gözləyin və sonra yenidən yerinə daxil edin.
Qab dolu olmasa belə, maşın qəhvə xilti qabını boşaltmağı tələb edir.	Qəhvə xilti qabını axırıncı dəfə boşaltdığınız zaman maşın sayğacı sıfırlamayıb.	Qəhvə xilti qabını geri yerləşdirərkən hər zaman təxminən 5 saniyə gözləyin. Beləliklə, bərkimiş qəhvə qalığı sayğacı sıfırlanacaq və onların sayı düzgün hesablanacaq.
Qəhvə xilti qabı həddindən artıq doludur və ekranda "qəhvə xilti qabını boşalt" nişanı yanmır.	Siz qəhvə xilti qabını boşaltmadan damcılama qabını çıxardınız.	Damcılama qabını çıxardığınız zaman, hətta az da olsa qəhvə qalığı olsa belə, qəhvə xilti qabını boşaldın. Bu bərkimiş qəhvə qalığı sayğacı sıfırlanmasını və onların sayının düzgün hesablanmasını təmin edəcək.
Dəmləmə dəstini çıxara bilmirəm.	Dəmləmə dəsti düzgün vəziyyətdə deyil.	Maşını aşağıdakı şəkildə sıfırlayın: xidmət qapağını bağlayın. Maşını söndürüb yenidən yandırın və istifadəyə hazır olana qədər gözləyin. Dəmləmə dəstini çıxarmağa cəhd edin. Addım-addım təlimatlar üçün "Dəmləmə dəstinin çıxarılması və taxılması" fəslinə nəzər salın.

Problem	Səbəb	Həll yolu
Dəmləmə dəstini taxa bilmirəm.	Dəmləmə dəsti düzgün vəziyyətdə deyil.	Maşını aşağıdakı şəkildə sıfırlayın: xidmət qapağını bağlayın. Dəmləmə dəstini kənarə qoyun. Maşını söndürün və şəbəkədən ayırın. 30 saniyə gözləyin və sonra maşını yenidən şəbəkəyə qoşun, onu yandırın və maşının istifadəyə hazır olmasını gözləyin. Sonra dəmləmə dəstini düzgün yerləşdirin və yenidən maşına daxil edin. Addım-addım təlimatlar üçün "Dəmləmə dəstinin çıxarılması və taxılması" fəslinə nəzər salın.
Qəhvə çox suludur.	Dəmləmə dəsti çirklidir və ya yağlanmalıdır.	Dəmləmə dəstini çıxarın və kranın altında yaxşıca yuyun və qurudun. Hərəkət edən hissələri yağlayın (Bax 'Dəmləmə dəstinin yağlanması').
	Maşın özünü tənzimləmə proseduru yerinə yetirir. Bu prosedür siz maşını ilk dəfə istifadə etdiyiniz zaman, başqa növ qəhvəyə keçdiyiniz zaman və ya uzun müddət maşından istifadə etmədiyiniz zaman avtomatik olaraq işə salınır.	Maşının özünü tənzimləmə proseduru tamamı üçün əvvəlcə 5 stəkan qəhvə dəmləyin.
	Üyüdücü yüksək parametərə təyin olunub.	Üyüdücünü daha zəif (aşağı) bir parametərə təyin edin. Tam fərqi hiss etmək üçün 2–3 fincan içki dəmləməyin.
Qəhvə kifayət qədər isti deyil.	Temperatur çox aşağı təyin edilib.	Temperaturu maksimum dəyərə təyin edin (Şəx. 42).
	Soyuq bir fincan içkini soyudur.	Qabları isti su ilə yuyaraq əvvəlcədən isidin.
	Süd əlavə etmək içkini soyudur.	İsti və ya soyuq süd əlavə etməyinizdən asılı olmayaraq, süd əlavə etmək qəhvəni soyudur. Qabları isti su ilə yuyaraq əvvəlcədən isidin.
Qəhvə süzülür və ya qəhvə yavaş-yavaş süzülür.	AquaClean su filtri quraşdırılma üçün düzgün hazırlanmamışdır.	AquaClean filtrinı çıxarın və bir az isti su əlavə edin. Əgər bu kömək edirsə, AquaClean filtri düzgün şəkildə quraşdırılmayıb. AquaClean filtrinı yenidən quraşdırın və aktivləşdirin və "AquaClean su filtri" fəslindəki bütün addımlara əməl edin.
		Maşın uzun müddət istifadə edilmədikdə, AquaClean su filtrinı yenidən istifadəyə hazırlamalı və 2–3 stəkan qaynar su əlavə etməlisiniz.

<b>Problem</b>	<b>Səbəb</b>	<b>Həll yolu</b>
	AquaClean su filtri tıxanıb.	AquaClean su filtrini hər 3 aydan bir dəyişdirin. 3 aydan çox istifadə olunan filtr tıxanmış ola bilər.
	Üyüdücü incə parametmə təyin olunub.	Üyüdücünü daha böyük (yüksək) parametmə təyin edin. Nəzərə alın ki, bu, qəhvənin dadına təsir edəcək.
	Dəmləmə dəsti çirklidir.	Dəmləmə dəstini çıxarın və kranın altında yaxşıca yuyun (Bax 'Dəmləmə dəstinin kranın altında təmizlənməsi').
	Qəhvə lüləyi çirklidir.	Qəhvə lüləyi və onun dəşiklərini boru təmizləyicisi və ya iynə ilə təmizləyin.
	Öncədən üyüdülmüş qəhvə bölməsi tıxanıb	Maşını söndürün və dəmləmə dəstini maşından çıxarın. Öncədən üyüdülmüş qəhvə bölməsinin qapağını açın və qaşıq tutacağı içəri daxil edin. Tıxanmış üyüdülmüş qəhvə süzülənə qədər tutacağı yuxarı və aşağı hərəkət etdirin (Şək. 28).
	Maşının sirkulyasiya sistemi ərplə tıxanıb.	Maşının ərpini Philips ərp təmizləyicisi ilə təmizləyin (Bax 'Ərpin təmizlənməsi proseduru'). Maşın tələb etdikdə ərpi təmizləyin.
Süd köpüklənir.	Daxili kapuçinator çirklidir və ya düzgün quraşdırılmamışdır.	Daxili kapuçinatoru təmizləyin və düzgün yerləşdirdiyinizə və daxil etdiyinizə əmin olun (Bax 'Daxili kapuçinatoru kranın altında təmizləmək').
	Südü növü köpükləndirmək üçün uyğun deyil.	Müxtəlif süd növləri müxtəlif miqdarda köpük və bir-birindən fərqlənən köpük tərkibi verir.
Süd sıçrayır.	İstifadə etdiyiniz süd kifayət qədər soyuq deyil.	Birbaşa soyuducudan götürülmüş süddən istifadə edin.
'	Elastik süd borusu düzgün şəkildə birləşdirilməyib.	Qəhvə süzmə lüləyinin (Şək. 37) qapısını açın və elastik süd borusunun kapuçinatora tam qoşulub-qoşulmadığını yoxlayın (Şək. 43). Kapuçinator və süd borularının isti olma ehtimalı qeyd olunub. Onlara toxunmazdan əvvəl kapuçinator və boruların soyumasını gözləyin.

Problem	Səbəb	Həll yolu
	Kapuçinator və süd boruları təmiz deyil.	Daxili kapuçinatoru çıxarın və sökün (Bax 'Daxili kapuçinatoru kranın altında təmizləmək'). Bütün hissələri kranın altında yuyun. Yaxşı təmizləmə üçün Philips süd təmizləyicisindən istifadə edin və "Status" və "Hygiesteam" menyusunu vasitəsilə Dərin Süd Təmizləmə proseduru yerinə yetirin. Qeyd edək ki, komponentlər qabıyayan maşında təmizlənilsə, onlar qida hissəcikləri və ya yuyucu vasitə qalıqları ilə tıxanmış ola bilər. Onların ön hissəsinin bağlanmadığını yoxlamaq üçün vizual olaraq yoxlama tövsiyə olunur.
		Hər gün "HygieSteam" proqramını icra etməyiniz tövsiyə olunur: 1) İdarəetmə panelindəki "Status" un üzərinə basın. 2) "HygieSteam" seçin. 3) Sonra ekrandakı bütün addımları təsdiqləyin.
	Süd boruları tıxanıb.	Süd konteynerini hər zaman soyuducuda süd boruları olmadan saxlayın. Qalıq süd, süd borularının içərisində toplana bilər və südün borularla axmasına mane ola bilər. Saxlamamışdan əvvəl süd borularını yuyun.
Ehtimal olunur ki, maşında sızıntı var.	Maşın daxili dövrəni və dəmləmə dəstini yaxalamaq üçün sudan istifadə edir. Bu su birbaşa daxili sistemdən damcılama qabına axır. Bu, normaldır.	Damcılama qabını gündəlik və ya damcılama qabı qapağının "damcılama qabı doludur" göstəricisi görünən kimi boşaldın (Şək. 29). İpucu: Yaxalama suyunu yığmaq və damcılama qabındakı suyun miqdarını azaltmaq üçün lüləyin altına bir fincan qoyun.
	Damcılama qabı dolub daşır, bu isə maşın sızmasına oxşayır.	Damcılama qabını gündəlik və ya damcılama qabı qapağının "damcılama qabı doludur" göstəricisi görünən kimi boşaldın (Şək. 29).
	Su çəni tam daxil edilməyib, su çənindən bir qədər su sızır və maşın hava çəkir.	Su çəninin düzgün mövqedə olub-olmadığını yoxlayın: onu çıxarıb mümkün qədər yaxşı şəkildə maşına yenidən daxil edin.
	Dəmləmə dəsti çirklidir/tıxanıb.	Dəmləmə dəstini təmizləyin.
	Maşın düz bir səthə yerləşdirilməyib.	Maşını düz bir səthə qoyun ki, damcılama qabı daşmasın və "damcılama qabı doludur" göstəricisi düzgün işləsin.

<b>Problem</b>	<b>Səbəb</b>	<b>Həll yolu</b>
Mən AquaClean su filtrini aktivləşdirə bilmirəm və maşın ərpinin təmizlənməsini tələb edir.	Ekranda AquaClean xətirəldicisi göstərildikdən sonra filtr vaxtında quraşdırılmayıb və ya dəyişdirilməyib. Bu, o deməkdir ki, maşınınız artıq ərpdən tamamilə təmizlənməyib.	İlkin olaraq maşınınızın ərpini təmizləyin və sonra AquaClean su filtrini quraşdırın.
Yeni su filtri uyğun gəlmir.	AquaClean su filtrindən başqa filtr quraşdırmağa çalışırsınız.	Maşına yalnız AquaClean su filtri uyğun gəlir.
	AquaClean su filtrindəki rezin halqa yerində deyil.	AquaClean su filtrindəki rezin halqanı düzgün yerinə yerləşdirin.
Maşın yüksək səs çıxarır.	İstifadə zamanı maşınınızın bəzi səslər çıxartması normaldır.	Maşın fərqli səs çıxarmağa başlayırsa, dəmləmə dəstini təmizləyin və onu yağlayın (Bax 'Dəmləmə dəstinin yağlanması').
	AquaClean su filtri düzgün hazırlanmamışdır və indi maşına hava daxil olur.	AquaClean su filtrini su çəninədən çıxarın və yenidən yerinə yerləşdirməzdən əvvəl onu düzgün şəkildə istifadəyə hazırlayın. Addım-addım təlimatlar üçün "AquaClean su filtri" fəlsinə nəzər salın.
	Su çəni tam daxil edilməyib və indi maşına hava daxil olur.	Su çəninin düzgün mövqedə olub-olmadığını yoxlayın: onu çıxarın və basaraq mümkün qədər geriye maşına yenidən daxil edin.
Maşını ilk dəfə Wi-Fi-a qoşmağa cəhd edəndə maşın Wi-Fi şəbəkəsinə qoşula bilmir.	Wi-Fi adınız və parolunuz düzgün deyil.	Wi-Fi adınız və parolunuzu yoxlayın.
	Qəhvə maşını və Wi-Fi ruterinin bir-birinə yaxın diapazonda olmadığını əmin olun.	Qəhvə maşını və Wi-Fi ruterinin bir-birinə yaxın diapazonda olduğuna əmin olun və ya Wi-Fi təkrarlayıcıdan istifadə edin.
Maşın evdəki Wi-Fi şəbəkəsini tapa bilmir.	Wi-Fi ruteri düzgün işləmir.	Wi-Fi ruterin düzgün işlədiyinə və internetə qoşulduğuna əmin olun.
	Maşın və Wi-Fi ruteri bir-birinə yaxın diapazonda deyil.	Maşın və Wi-Fi ruteri bir-birinə yaxın diapazondadır. Wi-Fi signal təkrarlayıcıdan istifadə edə bilərsiniz.
	Qəhvə maşınınızın qoşulmağa çalışdığı ruter 5 GHz ikili diapazondadır və qəhvə maşınınız 2,4 GHz şəbəkəsinə qoşulmağa çalışmır.	5 GHz şəbəkələri dəstəklənmir. Ruterinizdə 5 GHz diapazonunu müvəqqəti olaraq söndürün və qəhvə maşınınızı eyni ruterin (2,4 GHz) başqa diapazonuna yenidən qoşmağa cəhd edin. Uğurlu qoşulmadan sonra 5 GHz diapazonunuzu yenidən yandırın.

Problem	Səbəb	Həll yolu
Mən hələ də Alexa və Amazon Smart Təkrar sifarişlərdən istifadə edə bilmirəm.	Siz hələ Amazon-unuzu Saeco hesabınıza qoşmamısınız.	Alexa səsli idarəetmədən və Amazon Smart Təkrar sifarişlərdən istifadə edə bilmək üçün Amazon hesabınızı Saeco hesabınıza qoşmaq üçün maşının idarəetmə panelindəki təlimatlara əməl edin. <b>Qeyd:</b> Bu funksiyalardan istifadə etmək üçün sizdə Alexa proqramı və ya Alexa cihazı olmalıdır və Amazon-da Smart Təkrar sifarişlər xidmətini aktivləşdirməlisiniz.
Maşının Wi-Fi bağlantısı əvvəllər işləyirdi, lakin artıq işləmir.	Wi-Fi adınız və ya parolunuz dəyişdirilib.	“Wi-Fi-a qoşulma” bölməsinin təlimatlarına əməl edin və qoşulmaq üçün yeni Wi-Fi adı ilə şəbəkəni seçin.
	Wi-Fi parolunuz dəyişdirilib.	“Wi-Fi-a qoşulma” bölməsinin təlimatlarına əməl edin və yeni Wi-Fi parolunuzu daxil edin.
	Wi-Fi ruteriniz düzgün işləmir.	Ruteri yoxlayın və onun işlədiyindən əmin olun.
	Wi-Fi bağlantısı elektromagnit və ya digər müdaxilələrlə kəsilə bilər.	Cihazı müdaxilələrə səbəb ola biləcək digər elektron cihazlardan uzaq tutun.
	Yuxarıda göstərilən həll yollarının heç biri işləmir.	Wi-Fi bağlantısını yenidən yoxlamaq üçün maşını söndürün, sonra arxasındakı əsas açarla onu yenidən yandırın.

## Texniki xüsusiyyətlər

İstehsalçı məhsulun texniki xüsusiyyətlərini təkmilləşdirmək hüququnu özündə saxlayır. Bütün əvvəlcədən təyin edilmiş miqdarlar təxminidir.

Təsviri	Dəyəri
Ölçüsü (w x h x d)	287 x 396 x 487 mm
Çəkisi	11–12,4 kq
Elektrik kabelinin uzunluğu	1200 mm
Su çəni	1,7 litr, çıxarıla bilər
Qəhvə bankasının tutumu	450 q
Qəhvə xıltı qabının tutumu	15 dəfə
Süd konteyneri həcmi	600 ml
Hündürlüyü tənzimlənən qəhvə lüləyinin hündürlüyü	75–148 mm
Nominal gərginlik — Güc rejimi — Enerji təchizatı	Xidmət qapağının daxilindəki məlumat lövhəsinə nəzər salın

## Uyğunluq Bəyannaməsi

Bununla, DAP B.V. SM8780, SM8782, SM8785, SM8885 və SM8889 seriyalı espresso maşınların 2014/53/Aİ Direktivinə uyğun olduğunu bəyan edir.

Aİ uyğunluq bəyannaməsinin tam mətni aşağıdakı internet ünvanında mövcuddur:

**<https://www.saeco.com>**.

Tam avtomatik espresso maşınları SM8780, SM8782 SM8785, SM8885 və SM8889 Wi-Fi modulu, 2,4 GHz 802.11 b/g/n (kanal 1...13) ilə təchiz edilmişdir. Maksimum ötürmə gücü <100 mV(20 dBm).

## Wi-Fi

Maşın (Aİ) rəqlamenti № 801/2013-ə uyğun olaraq şəbəkəyə qoşulmuş avadanlıqdır və 2,4 GHz 802.11 b/g/n şəbəkəsinə daimi olaraq qoşulmaq üçün nəzərdə tutulub.



# Obsah

Přehled přístroje (obr. A)	47
Ovládací panel	48
Úvod	48
Speciální funkce	49
Vaření nápojů	50
Úprava nastavení přístroje	54
Vodní filtr AquaClean	55
Vyjmutí a vložení varné sestavy	55
Čištění a údržba	56
Postup odstranění vodního kamene	59
Chybové kódy	60
Objednávání příslušenství	61
Aktualizace softwaru	61
Řešení problémů	61
Technické specifikace	66
Prohlášení o shodě	67
Wi-Fi	67

## Přehled přístroje (obr. A)

A1 Víko násypky na kávová zrna	A14 Knoflík nastavení mletí (více informací najdete na stránce <a href="http://www.saeco.com/care">www.saeco.com/care</a> )
A2 Víko přihrádky na mletou kávu	A15 Násypka na kávová zrna
A3 Táček na šálky	A16 Obslužná dvířka
A4 Ovládací panel	A17 Nálevka na kávu
A5 Zásuvka pro kabel	A18 Zásuvka na zbytky kávy
A6 Hlavní vypínač	A19 Varná sestava (více informací najdete na stránce <a href="http://www.saeco.com/care">www.saeco.com/care</a> )
A7 Odkapávací tácek	A20 Nádoba na kávovou sedlinu
A8 Rukojeť uvolnění odkapávacího táčku	A21 Nádržka na vodu
A9 HygieSteam Nádoba	A22 Víko nádržky na vodu
A10 Kryt HygieSteam s držákem trubičky na mléko	A23 Indikátor „Plný odkapávací tácek“
A11 Výškově nastavitelná hubice dávkování kávy a mléka	A24 Kryt odkapávacího táčku
A12 Vnitřní napěňovač mléka	
A13 Napájecí kabel se zástrčkou	

## Příslušenství

A25 Nádržka na mléko	A29 Filtr AquaClean
A26 Trubička na mléko	A30 Odměrka
A27 Čisticí kartáček	A31 Testovací proužek ke zjišťování tvrdosti vody
A28 Tuba s plastickým mazivem	

# Ovládací panel

Tento espressovač existuje ve dvou verzích. Jejich ovládací panely vypadají odlišně, všechny ikony však fungují stejně. Přehled všech ikon naleznete na obrázcích B a C. Níže jsou uvedeny popisy.

B1 Ikona Vypnuto

B5/C5 Zrna

C1 Ikona Zapnuto/Vypnuto

B6/C6 Nastavení přístroje

B2/C2 Nápoje

B7/C7 Stavová nabídka

B3/C3 Nabídka nápojů

B8/C8 Obchod

B4/C4 Osobní profily

B9/C9 Ikona Spuštění/Zastavení ▶■

## Úvod

Gratulujeme vám k zakoupení plně automatického kávovaru Saeco! Chcete-li plně využívat výhod online podpory nabízené společností Saeco, můžete pomocí ovládacího panelu provést registraci přístroje přes vestavěné Wi-Fi připojení, případně můžete navštívit web [www.saeco.com/MyCoffeeMachine](http://www.saeco.com/MyCoffeeMachine) a svůj produkt zaregistrovat tam.

Před prvním použitím kávovaru si pečlivě přečtěte samostatnou brožuru s bezpečnostními informacemi a uschovejte ji pro budoucí použití.

Plně automatický kávovar Saeco nabízí prostřednictvím připojení k Wi-Fi síti rozšířené možnosti.

Přístroj připojený k Wi-Fi síti nabízí uživateli tyto funkce:

- příjem personalizovaných doporučení na základě strojového učení,
- stahování pravidelných aktualizací softwaru pro vylepšení uživatelského prostředí,
- možnost využití funkce obchodu, pokud je ve vaší zemi k dispozici,
- propojení přístroje s účtem Amazon za účelem nákupu příslušenství, pokud je služba ve vaší zemi k dispozici,
- připojení k domácímu zařízení Alexa a využití hlasového ovládání (pokud je ve vaší zemi k dispozici).

Poznámka: Tento přístroj byl zkoušen s použitím kávy. I když byl pečlivě vyčištěn, mohly v něm zůstat zbytky kávy. Zaručujeme však, že přístroj je zcela nový.

## Zapnutí přístroje, pokud máte Xelsis SUPREMA (pouze modely SM8885, SM8889)

Přístup zapnete stisknutím hlavního vypínače na zadní straně. Stisknutím středu ovládacího panelu zobrazíte na displeji ikonu „Zapnout“. Klepněte na ikonu „Zapnout“ a postupujte podle pokynů na ovládacím panelu.

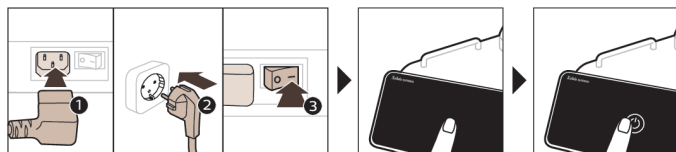

⚠ Při první instalaci připojte a aktualizujte přístroj a pravidelně kontrolujte manuální aktualizace.

## Zapnutí přístroje, pokud máte Xelsis DELUXE (pouze modely SM8780, SM8782, SM8785)

Přístup zapnete stisknutím hlavního vypínače na zadní straně. Klepněte na ikonu „Zapnout“ a postupujte podle pokynů na ovládacím panelu.

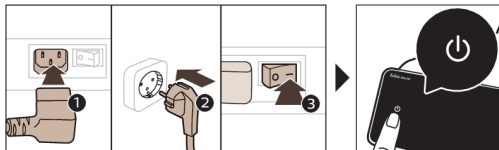

**A** Při první instalaci připojte a aktualizujte přístroj a pravidelně kontrolujte manuální aktualizace.

## Připojení k Wi-Fi síti

**i** Připojte svůj kávovar k domácí Wi-Fi síti 2,4 GHz 802.11 b/g/n.

**i** Připojení vašeho kávovaru k domácí Wi-Fi síti vám poskytne lepší uživatelský zážitek.

**i** Ujistěte se, že kávovar a směrovač Wi-Fi jsou ve vzájemném dosahu.

Pomocí níže uvedených kroků připojte kávovar k Wi-Fi síti.

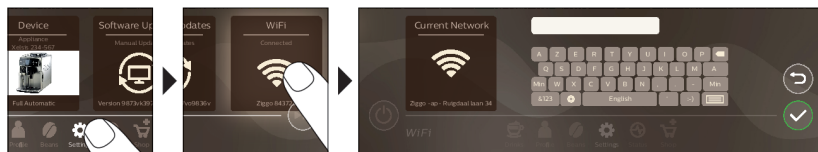

**1** Klepnutím na ikonu Nastavení a přejetím zleva doprava najdete ikonu Wi-Fi.

**2** Klepněte na ikonu Wi-Fi.

**3** Podle pokynů na obrazovce připojte svůj přístroj k Wi-Fi síti.

Nyní jste připraveni využívat všechny užitečné funkce.

**A** Přístroj provede automatický cyklus proplachování při zapnutí a vypnutí pomocí hlasového ovládání a také v případě, že byl déle nečinný a vypnul se. Ujistěte se, že je prostředí přístroje bezpečné.

## Speciální funkce

### Speciální funkce

### Účel

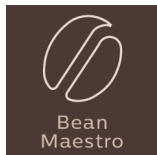

S BeanMaestro si můžete zvolit druh a pražení kávových zrn. Tato funkce poté automaticky optimalizuje nastavení přípravy kávy, díky čemuž z kávových zrn získáte ten nejlepší výsledek.

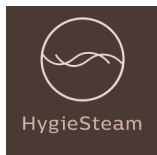

Funkce HygieSteam se automaticky postará o čištění systému na mléko a odstraní mikroorganismy: tuto funkci používejte po přípravě cappuccina nebo jiných nápojů obsahujících mléko.



Náš odolný mlýnek je vyroben ze 100% keramiky, aby byl výjimečně tvrdý a přesný. Díky 12 stupňovému nastavení si ho můžete přizpůsobit podle vlastní chuti.

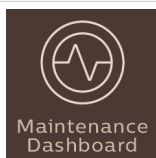

Řídicí panel údržby vám poskytuje užitečný přehled o přístroji a upozorňuje vás na stav věcí, jako je hladina vody nebo končící životnost filtru AquaClean.

## Vaření nápojů

### Obecný postup

Chcete-li připravit nápoj, postupujte podle několika jednoduchých kroků.



- 1 Naplňte nádržku na vodu vodou z kohoutku a násypku na kávová zrna naplňte kávovými zrny.
- 2 Pod výškově nastavitelnou dávkovací hubici umístěte jeden nebo dva šálky. Výšku hubice lze podle velikosti šálku nebo sklenice nastavit posunutím dávkovací hubice nahoru nebo dolů.
- 3 Přejděte do nabídky nápojů klepnutím na ikonu nápojů ☕. Přejíždějte zleva doprava a klepnutím vyberte požadovaný nápoj.
  - Pokud chcete připravit dva šálky, klepněte na ikonu „2x“. Příklad automaticky provede dva cykly mletí v pořadí vybraných nápojů.

**i** Ikona „2x“ není k dispozici pro všechny nápoje.

- 4 Po výběru nápoje můžete posouváním nastavitelných sloupků nahoru a dolů upravit nastavení podle svých preferencí.
- 5 Přípravu vybraného nápoje poté spusťte stisknutím ikony spuštění/zastavení ▶.

**!** Nopoužívejte karamelizovaná nebo jinak ochucená kávová zrna.

**i** Knoflíkem nastavení mletí otáčejte v malých krocích. Rozdíl v chuti se projeví po uvaření 5 šálků kávy.

### Podpora týkající se parametrů nápojů

Chcete-li získat další informace o konkrétním parametru nápoje, stiskněte a podržte nastavitelný sloupek po dobu 3 sekund.

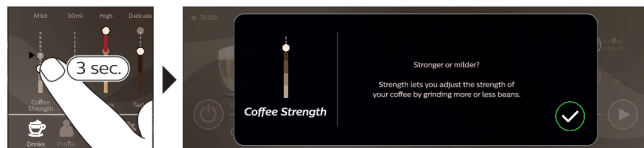

## Příprava nápojů obsahujících mléko

Chcete-li vařit nápoje obsahující mléko, postupujte podle několika jednoduchých kroků.

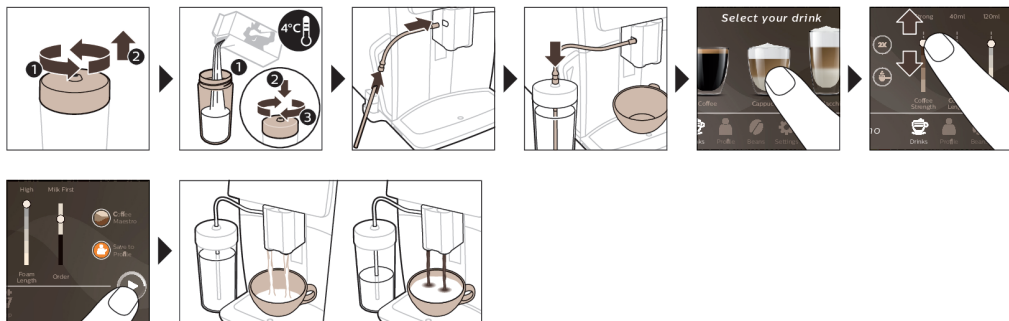

- 1 Naplňte nádržku na vodu vodou z kohoutku a násypku na kávová zrna naplňte kávovými zrny.  
 Tip: Když je pružná trubička na mléko připojena k napěňovači mléka, posuňte dávkovací hubici do nejvyšší polohy pro snadný přístup k nádržce na vodu.
- 2 Odšroubujte víko nádržky na mléko a naplňte ji mlékem.  
 Abyste dosáhli co nejlepšího výsledku, vždy používejte vychlazené mléko.
- 3 Připojte pružnou trubičku na mléko k napěňovači mléka.
- 4 Vložte kovovou trubičku na mléko do nádržky.
- 5 Klepněte na ikonu nápojů ☕, posuňte se v nabídce a vyberte ikonu nápoje s mlékem podle vlastního výběru.
- 6 Nastavení můžete upravit podle svých preferencí posunutím nastavitelných sloupek nahoru a dolů.
- 7 Stisknutím ikony spuštění/zastavení ► můžete kdykoli začít připravovat vybraný nápoj.
  - U některých nápojů začne přístroj vypouštět nejprve mléko a až potom kávu. U jiných nápojů je pořadí obrácené – přístroj vypouští nejprve kávu a až potom mléko.
  - Chcete-li přestat vydávat mléko dříve, než přístroj vydá přednastavené množství, stiskněte ikonu spuštění/zastavení ► (pouze SM8780, SM8782, SM8785) nebo stiskněte ikonu zastavení (pouze SM8885, SM8889).
  - Chcete-li před dokončením přestat vydávat celý nápoj (mléko a kávu), stiskněte a podržte ikonu spuštění/zastavení ► (pouze SM8780, SM8782, SM8785) nebo stiskněte ikonu zastavení (pouze SM8885, SM8889).

**⚠** Bezprostředně po dokončení dávkování mléka proběhne čistící program „HygieSteam Shot“. Přístroj vstříkne do vnitřního systému na mléko páru, aby ho rychle opláchl. Kovová část trubičky na mléko proto může být horká. Abyste se vyhnuli riziku popálení, nechte ji nejprve vychladnout.

Tip: K přípravě nápojů obsahujících mléko můžete také použít běžné krabicové mléko. Vložte kovovou trubičku na mléko přímo do krabicového mléka.

## Vaření kávy z mleté kávy

Chcete-li vařit kávu z mleté kávy, postupujte podle několika jednoduchých kroků.

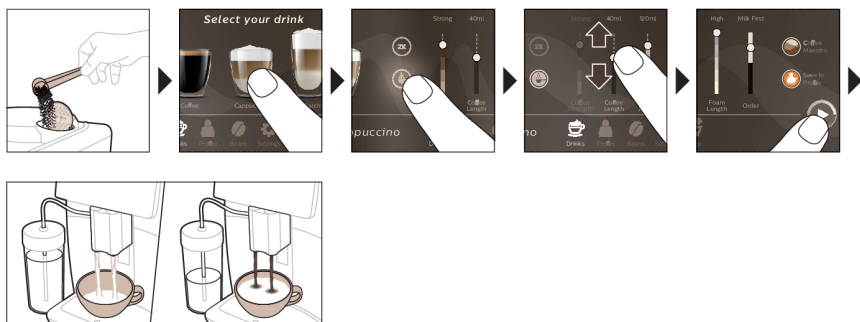

- 1 Otevřete víko přihrádky na mletou kávu a vsypte do ní jednu odměrku mleté kávy. Poté víko zavřete.
- 2 Klepněte na ikonu nápojů ☕, posuňte se zleva doprava a vyberte svůj nápoj.
- 3 Klepněte na ikonu mleté kávy ☕.
- 4 Nastavení můžete upravit podle svých preferencí posunutím nastavitelných sloupků nahoru a dolů.
- 5 Přípravu vybraného nápoje poté spusťte stisknutím ikony spuštění/zastavení ▶■.

**i** Pokud vyberete mletou kávu, nebude možné nastavit sílu kávy nebo uvařit více šálek najednou.

## Dávkování horké vody

- 1 Ujistěte se, že je vnitřní napěňovač mléka správně připojen k přístroji (obr. 1).
- 2 Postavte pod výstup šálek.
- 3 Klepněte na položku „Horká voda“ (obr. 2).
- 4 Posunutím nastavitelných sloupků nahoru a dolů můžete podle potřeby (obr. 3) upravit množství horké vody nebo její teplotu.
- 5 Stiskněte ikonu Spuštění/Zastavení ▶■.
- 6 Chcete-li před dokončením zastavit vypouštění horké vody, stiskněte znovu ikonu spuštění/zastavení ▶■ (pouze SM8780, SM8782, SM8785) nebo znovu stiskněte ikonu zastavení (pouze SM8885, SM8889).

## Přizpůsobení

Přístroj umožňuje měnit nastavení nápojů podle vlastních preferencí a poté přizpůsobené nápoje ukládat do osobních profilů. Můžete si vybrat vlastní ikonu a vlastní název profilu.

### Získejte ze zrn tu nejlepší chuť pomocí funkce BeanMaestro

S BeanMaestro si můžete zvolit druh a pražení kávových zrn. Tato funkce poté automaticky optimalizuje nastavení přípravy kávy, díky čemuž z kávových zrn získáte ten nejlepší výsledek.

- 1 Klepněte na ikonu zrn v hlavní nabídce (obr. 4).
- 2 Klepněte na funkci (obr. 5) BeanMaestro.
- 3 Vyberte typ zrn. Můžete si vybrat mezi směsí Arabica a Robusta.
- 4 Vyberte úroveň pražení zrn.
- 5 Nastavení přípravy se optimalizuje automaticky.
- 6 Vychutnejte si svou další kávu.

## Zrychlete přípravu pomocí funkce CoffeeMaestro

Kromě nastavování jednotlivých nastavení nabízí váš přístroj možnost výběru chuťových profilů pomocí funkce CoffeeMaestro. Můžete si vybrat možnosti Delicato, Intenso a Forte. Pro výběr chuťového profilu CoffeeMaestro:

- 1 Klepněte na ikonu vašeho vybraného (obr. 6) nápoje.
- 2 Opakovaně (obr. 7) klepněte na ikonu CoffeeMaestro.
  - Hlavní nastavení nápoje se upraví odpovídajícím způsobem.
- 3 Spusťte přípravu nápoje klepnutím na ikonu spuštění/zastavení ►■.

## Přizpůsobte si svůj nápoj pomocí funkce CoffeeEqualizer Touch+

Po výběru nápoje se automaticky aktivuje funkce CoffeeEqualizer Touch+, která vám umožní upravit nastavení nápoje. Dlouhým stisknutím každé položky na displeji aktivujete funkci nápovědy a získáte další informace.

Pomocí funkce CoffeeEqualizer Touch+ můžete upravit následující nastavení:

- |                     |   |
|---------------------|---|
| 1 Intenzita aromatu | 6 Množství pěny   |
| 2 Množství kávy     | 7 Chuť kávy   |
| 3 Množství mléka    | 8 Také můžete zvolit, zda chcete připravit 1 nebo 2 šálky |
| 4 Množství vody     | 9 Pořadí dávkování kávy a mléka                           |
| 5 Teplota nápoje    |   |

Poznámka: Nastavení, která lze upravit, závisí na vybraném nápoji.

## Uložení oblíbených nápojů do profilu

Přístroj umožňuje měnit nastavení nápojů podle vlastních preferencí a poté přizpůsobené nápoje ukládat do osobních profilů. Pomocí profilů si můžete vybírat profily a ukládat recepty.

Pomocí ikony profilů 👤 můžete vytvořit profil a přidat nápoj.

- 1 Klepněte na ikonu profilů 👤 v hlavní nabídce (obr. 8).
- 2 Klepněte na ikonu (obr. 9) Plus.
- 3 Zadejte své jméno a vyberte svou oblíbenou ikonu.
- 4 Jste připraveni přidat nápoj. Klepněte na ikonu vašeho vybraného nápoje.
- 5 Přizpůsobte si nápoj pomocí funkce CoffeeEqualizer Touch+ nebo funkce CoffeeMaestro.
- 6 Klepnutím na ikonu „Uložit do profilu“ nápoj uložte do svého osobního profilu (obr. 10).

## Funkce extra přidání (ExtraShot)

Přístroj nabízí funkci extra přidání do kávy nebo mléčných nápojů ještě dávku kávy Ristretto – například chcete-li, aby byla káva silnější.

- 1 Postavte pod výstup šálek.
- 2 Vyberte nápoj (obr. 6) klepnutím na jednu z ikon přímé volby nápoje.
- 3 Posuňte nastavitelný sloupek nahoru, abyste nastavili nejvyšší úroveň síly nápoje, a vyberte funkci (obr. 11) ExtraShot.
- 4 Poté začněte připravovat nápoj stisknutím ikony spuštění/zastavení ►■ (pouze SM8780, SM8782, SM8785) nebo ikony spuštění (pouze SM8885, SM8889).
- 5 Chcete-li zastavit vydávání nápoje před dokončením, stiskněte znovu ikonu spuštění/zastavení ►■ (pouze SM8780, SM8782, SM8785) nebo znovu stiskněte ikonu zastavení (pouze SM8885, SM8889).

**i** Pokud jste vybrali funkci ExtraShot, je v jednom cyklu možné připravit pouze jednu kávu.

**i** Funkce extra dávky není k dispozici pro všechny nápoje.

## Úprava nastavení přístroje

Většinu nastavení přístroje můžete upravit klepnutím na ikonu nastavení  a postupováním podle pokynů na obrazovce.

V případě zájmu o online podporu (časté dotazy, videa apod.) nasnímejte kód QR na obálce této brožury nebo navštivte stránky [www.saeco.com/care](http://www.saeco.com/care).



### Nastavení tvrdosti vody

 K zajištění optimálního výkonu a dlouhé životnosti přístroje doporučujeme upravit nastavení tvrdosti vody podle tvrdosti vody ve vaší oblasti. Zároveň tím předejdete potřebě příliš častého odvápnování přístroje. Předvolené nastavení tvrdosti vody je 4: tvrdá voda.

#### Ke stanovení tvrdosti vody použijte dodaný testovací proužek:

- 1 Ponořte testovací proužek do vody z vodovodního kohoutku nebo jej na 1 sekundu (obr. 12) podržte pod tekoucí vodou.
- 2 Počkejte 1 minutu. Počet čtverečků, které se na testovacím proužku zbarví červeně, udává tvrdost (obr. 13) vody.

#### V přístroji nastavte odpovídající tvrdost vody:

- 1 Klepnutím na ikonu nastavení  a posunutím zleva doprava vyberte „Tvrdost vody“.
- 2 Zvolte úroveň tvrdosti vody. Vybraný počet červených čtverečků na displeji by měl odpovídat počtu červených čtverečků na testovacím proužku (obr. 14).
- 3 Po nastavení správné tvrdosti vody volbu potvrďte klepnutím na ikonu potvrzení .

### Úprava nastavení mlýnku

Sílu kávy můžete upravit pomocí knoflíku nastavení mletí nacházejícího se uvnitř nádoby na kávová zrna. Čím nižší nastavení mletí zvolíte, tím jemněji budou kávová zrna namleta a tím silnější bude káva. Na výběr máte z 12 různých nastavení mletí.

Přístroj byl nastaven tak, abyste z kávových zrn mohli připravit tu nejchutnější kávu. Proto nedoporučujeme upravovat nastavení mletí, dokud nepřipravíte 100 až 150 šálků (asi 1 měsíc používání).



 Než bude možné zcela poznat rozdíl, bude nutné připravit 2 až 3 nápoje.

 Aby nedošlo k poškození mlýnku, nikdy neotáčejte knoflíkem nastavení mletí najednou o více než jeden stupeň.

- 1 Klepněte na ikonu zrn v hlavní nabídce.
- 2 Klepněte na možnost „Mlýnek“.
- 3 Podívejte se na video s návodem.

### Obnovení výrobního nastavení

Přístroj nabízí možnost kdykoli obnovit jeho tovární nastavení.

- 1 Klepněte na ikonu Nastavení .
- 2 Posunutím zleva doprava vyberte možnost „Tovární nastavení“. Výběr potvrďte klepnutím na ikonu potvrzení .
  - Nastavení je nyní obnoveno.

 Do výchozího továrního nastavení se vrátí následující: tvrdost vody, doba do pohotovostního režimu, jas displeje, zvukový signál, přední osvětlení, profily, kontrolka nádržky, měření/jednotky, nastavení domovské obrazovky, předvolby BeanMaestro, přihlašovací údaje Wi-Fi, předvolby aktualizací softwaru, přihlašovací údaje Saeco, přihlašovací údaje Amazon.



## Vodní filtr AquaClean

Váš přístroj může používat filtr AquaClean. K zachování dobré chuti kávy lze do nádrže na vodu vložit vodní filtr AquaClean. Filtr rovněž omezuje potřebu odvápnování potlačáním tvorby vodního kamene ve vašem přístroji. Vodní filtr AquaClean můžete zakoupit u místního nebo online prodejce nebo v autorizovaných servisních střediscích.

### Indikace stavu filtru AquaClean

Stav filtru AquaClean je vždy viditelný v nabídce „Stav“ v procentech.

- Má-li stav filtru AquaClean hodnotu 10 % a méně, zobrazí se při každém zapnutí přístroje po dobu dvou sekund na displeji zpráva. Zpráva doporučuje nákup nového filtru.
- Má-li stav filtru hodnotu 0 %, přístroj vás při každém zapnutí požádá o výměnu filtru AquaClean.

### Aktivace vodního filtru AquaClean (5 min)

**i** Přístroj nedokáže automaticky rozpoznat, že byl do nádržky na vodu vložen filtr. Každý nově vložený vodní filtr AquaClean je tedy nutné aktivovat v nabídce „Stav“.

**i** Filtr AquaClean je možné aktivovat i poté, co přístroj přestane zobrazovat zprávu o aktivaci filtru. V takovém případě je ale zapotřebí nejprve přístroj odvápnit.

**i** Přístroj musí být před zahájením používání vodního filtru AquaClean zcela zbaven vodního kamene.

Vodní filtr AquaClean je nutné před aktivací připravit namočením do vody podle pokynů uvedených níže. Pokud tak neučiníte, může se do přístroje namísto vody nasát vzduch, což bude mít za následek zvýšenou hluchost přístroje a nemožnost přípravy kávy.

- 1 Klepněte na ikonu „Stav“, přejděte zleva doprava a vyberte možnost „AquaClean“.
- 2 Až se objeví obrazovka aktivace, klepněte znovu na ikonu potvrzení ✓. Postupujte podle pokynů na displeji.

### Výměna vodního filtru AquaClean (5 min)

Poté, co filtrem proteče 95 litrů vody, přestane filtr fungovat. Indikace stavu filtru AquaClean poklesne na hodnotu 0 %, čímž upozorní na potřebu výměny filtru. Pokud vodní filtr AquaClean včas nevyměníte, můžete jej vyměnit později, ale předtím bude zapotřebí přístroj odvápnit.

Až indikace stavu filtru AquaClean poklesne na hodnotu 0 %, případně upozorní-li vás přístroj na potřebu výměny filtru AquaClean:

- 1 vyjměte původní vodní filtr AquaClean.
- 2 vložte nový filtr a aktivujte jej podle pokynů v části „Aktivace vodního filtru AquaClean (5 min)“.

**i** Vodní filtr AquaClean měňte alespoň každé 3 měsíce, i když přístroj potřebu jeho výměny ještě nesignalizuje.

## Vyjmutí a vložení varné sestavy

Přejděte do nabídky „Stav“ na obrazovce a vyberte možnost „Čištění varné sestavy“ nebo navštivte stránku [www.saeco.com/care](http://www.saeco.com/care), kde najdete video s podrobnými pokyny, jak vyjmout, vložit a vyčistit varnou sestavu.

### Vyjmutí varné sestavy z přístroje

- 1 Otevřete obslužná dvířka (obr. 15).
- 2 Vyjměte zásuvku na zbytky kávy (obr. 16).

- 3 Stiskněte tlačítko PUSH (obr. 17) a zatáhněte za držák varné sestavy, abyste ji odpojili od přístroje (obr. 18).

## Vložení varné sestavy zpět

Než varnou sestavu znovu nasunete do přístroje, zkontrolujte, že je ve správné poloze.

- 1 Zkontrolujte, zda je šipka na žlutém válci na straně varné sestavy zarovnána s černou šipkou a značkou N (obr. 19).
  - Pokud tomu tak není, zatlačte na páčku, dokud se nedostane do kontaktu se základnou varné sestavy (obr. 20).
- 2 Zkontrolujte, zda je žlutý pojistný háček na druhé straně varné sestavy ve správné poloze.
  - Háček nastavíte správně tak, že jej zatlačíte vzhůru do krajní horní polohy (obr. 21).
- 3 Nasuňte varnou sestavu po kolejničkách na stranách (obr. 22) zpět do přístroje, až dosedne na místo se zřetelným zaklapnutím (obr. 23). Netiskněte tlačítko PUSH (Tlačit).
- 4 Umístěte zpátky zásuvku na kávový odpad a zavřete obslužná dvířka.

## Čištění a údržba

Váš přístroj vám sdělí, kdy je třeba provést čištění a údržbu.

Pravidelné čištění a údržba udržuje přístroj v perfektním stavu a zajišťuje optimální chuť a konstantní proud kávy po dlouhou dobu.

V níže uvedené tabulce se nachází podrobné informace o tom, kdy a jak čistit všechny odnímatelné součásti přístroje. Podrobnější informace a instruktážní videa naleznete na stránkách [www.saeco.com/care](http://www.saeco.com/care). Na obrázku C je přehled všech součástí, které lze mýt v myčce na nádobí.

Položka	Kdy čistit	Jak najít na ovládacím panelu / Co dělat
Filtr AquaClean	Když vás o to přístroj požádá nebo každé tři měsíce.	STATUS (Stav) -> CLEANING (Čištění) -> AQUACLEAN. Postupujte podle pokynů k aktivaci filtru AquaClean.
<p><b>i</b> Přístroj nedokáže automaticky rozpoznat, že byl do nádržky na vodu vložen filtr. Každý nově vložený filtr AquaClean je tedy nutné aktivovat v nabídce „Stav“.</p>		
<p><b>i</b> Přístroj musí být před zahájením používání filtru AquaClean zcela zbaven vodního kamene.</p>		
<p><b>i</b> Filtr AquaClean vyměňujte nejméně každé 3 měsíce, i když přístroj ještě potřebu jeho výměny nesignalizuje.</p>		
Varná sestava	Jednou týdně	STATUS (Stav) -> PERFORMANCE (Výkon) -> BREW GROUP CLEAN (Čištění varné sestavy). Podle pokynů vyjměte a očistěte varnou sestavu.
<p><b>i</b> Než varnou sestavu znovu nasunete do přístroje, zkontrolujte, že je ve správné poloze. Šipka na žlutém válci na straně varné sestavy musí být zarovnána s černou šipkou a značkou N (obr. 19).</p>		
	Každý měsíc	STATUS (Stav) -> PERFORMANCE (Výkon) -> COFFEE OIL REMOVAL (Odstranění kávového oleje). Postupujte podle pokynů pro samočisticí proces, který automaticky odstraní zbytky kávového oleje z varné sestavy.

Položka	Kdy čistit	Jak najít na ovládacím panelu / Co dělat
Systém na mléko / vnitřní napěňovač mléka	Po každém dni používání	STATUS (Stav) -> HYGIESTEAM. Postupujte podle pokynů pro samočisticí proces k čištění systému na mléko. Před vložením kovové trubičky na mléko do držáku trubičky na mléko její vnější povrch očistěte navlhčeným hadříkem.
	Jednou týdně	Vyjměte vnitřní napěňovač mléka a rozeberte jej. Všechny díly opláchněte pod tekoucí vodou s přidavkem mycího prostředku.
	Každý měsíc	STATUS (Stav) -> HYGIESTEAM -> DEEP MILK CLEAN (Hlubkové čištění mléčného obvodu). Postupujte podle pokynů pro samočisticí proces k čištění systému na mléko.
Nádržka na mléko	Jednou týdně	Rozeberte nádržku (obr. 24) na mléko a vytlačte kuličku ven pomocí kolíku hadičky na mléko (obr. 25). Umyjte všechny díly nádržky na mléko pod tekoucí vodou nebo v myčce nádobí.
Nádoba HygieSteam (držák trubičky na mléko)	Jednou týdně nebo když vám to přístroj připomene	Vyjměte z přístroje (obr. 26) nádobu HygieSteam a sejměte kryt HygieSteam (obr. 27). Očistěte kryt a nádobu HygieSteam pod tekoucí vodou.
Příhrádka na mletou kávu	Jednou týdně zkontrolujte, zda není příhrádka na mletou kávu ucpaná.	Odpojte přístroj a vyjměte varnou sestavu. Otevřete víko příhrádky na mletou kávu a zasuňte do ní rukojeť lžičky. Pohybem rukojeti nahoru a dolů uvolněte ucpanou nálevku (obr. 28). Podrobná instruktážní videa naleznete na webových stránkách <b>www.saeco.com/care</b> naleznete podrobná instruktážní videa.
Nádoba na kávovou sedlinu	Nádobu na kávovou sedlinu vyprazdňujte, když vás k tomu přístroj vyzve. Čistěte ji každý týden.	Nádobu na kávovou sedlinu vyprazdňujte, když je přístroj zapnutý. Opláchněte ji pod tekoucí vodou a za použití mycího prostředku.
Odkapávací tácek	Každý den nebo když se v odkapávacím tácku objeví červený indikátor naplnění, tácek vyprazdňujte (obr. 29). Odkapávací tácek čistěte každý týden.	Vyjměte odkapávací tácek (obr. 30) a opláchněte jej tekoucí vodou a čistícím prostředkem.
Mazání varné sestavy	každé 2 měsíce	Promažte varnou sestavu pomocí maziva (viz 'Mazání varné sestavy'), které je součástí balení. Podrobná instruktážní videa naleznete na webových stránkách <b>www.saeco.com/care</b> naleznete podrobná instruktážní videa.

Položka	Kdy čistit	Jak najít na ovládacím panelu / Co dělat
Nádržka na vodu	Jednou týdně	Vypláchněte nádržku na vodu tekoucí vodou.
Přední strana přístroje	Jednou týdně	Očistěte neabrazivním hadříkem.
Odvápňovací přístroje	Když vás přístroj vyzve k odvápňení	STATUS (Stav) -> DESCALING (Odvápňování). Odvápňovací přístroje proveďte podle těchto pokynů. Na potřebu odvápňování vás upozorní přístroj. Stisknutím ikony OK proces zahajte a postupujte podle pokynů.

## Čištění varné sestavy

Pravidelné čištění varné sestavy umožňuje předcházet ucpání vnitřních okruhů zbytky kávy. Přejděte do nabídky „Stav“ na obrazovce a vyberte možnost „Čištění varné sestavy“ nebo navštivte stránku [www.saeco.com/care](http://www.saeco.com/care), kde najdete videa podpory s informacemi o tom, jak vyjmout, vložit a vyčistit varnou sestavu.

### Čištění varné sestavy pod tekoucí vodou

- 1 Klepněte na ikonu „Stav“, přesuňte se v nabídce a vyberte možnost „Čištění varné sestavy“.
- 2 Potvrďte výběr klepnutím na ikonu potvrzení ✓ a postupujte podle pokynů na displeji.

### Čištění varné sestavy pomocí odmašťovacích tablet

Používejte pouze odmašťovací tablety společnosti Philips.

- 1 Klepněte na ikonu „Stav“, přesuňte se v nabídce a vyberte možnost „Čištění varné sestavy“.
- 2 Potvrďte výběr klepnutím na ikonu potvrzení ✓ a postupujte podle pokynů na displeji.

## Mazání varné sestavy

Lepeší výkon přístroje zajistíte, budete-li jej promazávat – k zajištění hladkého chodu pohyblivých součástí promazávejte varnou sestavu každé 2 měsíce.

- 1 Naneste tenkou vrstvu maziva na píst (šedá součást) varné sestavy (obr. 31).
- 2 Naneste tenkou vrstvu maziva kolem hřídele (šedá část) ve spodní části varné sestavy (obr. 32).
- 3 Naneste tenkou vrstvu maziva na vodicí kolejnice po obou stranách (obr. 33).

## Čisticí programy pro vnitřní napěňovač mléka

**i** Přístroj vám oznámí, když je potřeba vyčistit vnitřní napěňovač mléka.

Přístroj má tři programy čištění vnitřního napěňovače mléka:

- „HygieSteam Shot“: Během přípravy nápoje s mlékem přístroj do vnitřního napěňovače mléka automaticky vhání páru, aby ho rychle opláchl.
- „HygieSteam“: Přístroj důkladně párou vyčistí vnitřní systém na mléko. Ujistěte se, že je nádoba HygieSteam správně sestavená (obr. 34) a připojená k přístroji (obr. 35). Vložte trubičku na mléko do držáku (obr. 36) trubičky na mléko a postupujte podle pokynů na displeji.
- „Deep Milk Clean“: Provedením postupu „Deep Milk Clean“ provedete důkladné čištění vnitřního systému na mléko pomocí čisticího prostředku společnosti Philips.

## Čištění vnitřního napěňovače mléka pod tekoucí vodou

- 1 Otevřete dvířka vnitřního napěňovače mléka (obr. 37).
- 2 Vyjměte vnitřní napěňovač mléka zatažením směrem dolů (obr. 38).
- 3 Rozeberte vnitřní napěňovač mléka vytažením spodní části z horní části (obr. 39).
- 4 Rozeberte všechny části (obr. 40) a umyjte je pod tekoucí vodou.
- 5 Znovu sestavte vnitřní napěňovač mléka.
- 6 Při vkládání vnitřního napěňovače mléka ho držte ve vzpřímené poloze a ujistěte se, že jsou otvory zarovnané se dvěma hadičkami na přístroji. Poté zasuňte vnitřní napěňovač mléka směrem nahoru, dokud nezaklapne na své místo (obr. 1).
- 7 Zavřete dvířka.

Podrobná instruktážní videa naleznete na stránkách [www.saeco.com/care](http://www.saeco.com/care).

## Postup odstranění vodního kamene

Používejte výhradně prostředek na odstraňování vodního kamene značky Philips. Za žádných okolností nepoužívejte prostředek na odstraňování vodního kamene na bázi kyseliny sírové, chlorovodíkové, amidosulfonové nebo octové (ocet), protože by mohlo dojít k poškození vodního okruhu přístroje a nedostatečnému rozpuštění vodního kamene. Nebudete-li používat prostředek na odstraňování vodního kamene značky Philips, dojde ke zneplatnění záruky. Neodstraňování vodního kamene rovněž povede k zneplatnění záruky. Prostředek na odstraňování vodního kamene značky Philips lze zakoupit u místních nebo online prodejců nebo v autorizovaných servisních střediscích.

- 1 Pokud vás přístroj vyzve k odvápnění, proces spustíte klepnutím na ikonu potvrzení ✓. Chcete-li odvápnění provést dříve, než vás k tomu přístroj vyzve, klepněte na ikonu „Stav“ a vyberte možnost „Odvápnit“.
- 2 Vyjměte odkapávací tácek, nádobu na kávovou sedlinu a nádobu (obr. 26) HygieSteam, vyprázdněte je a poté je vraťte zpět na místo.
- 3 Vyjměte nádržku na vodu a vyprázdněte ji. Poté vyjměte filtr AquaClean.
- 4 Do nádržky na vodu nalijte celou láhev prostředku na odstraňování vodního kamene značky Philips a nádržku doplňte vodou až po ukazatel hladiny (obr. 41) CALC CLEAN. Poté nádržku na vodu vložte zpět do přístroje.
- 5 Pod hubici dávkovače kávy umístěte velkou nádobu (1,5 l).
- 6 Ujistěte se, že je nádoba HygieSteam správně sestavená (obr. 34) a připojená k přístroji (obr. 35). Umístěte trubičku na mléko do držáku trubičky na mléko.
- 7 Spusťte proces odstranění vodního kamene podle pokynů na displeji. Proces odstranění vodního kamene trvá přibližně 30 minut a skládá se z cyklu odstranění vodního kamene a vyplachování.
- 8 Po dokončení cyklu odstranění vodního kamene je nutné vypláchnout nádržku na vodu a vodní okruh. Postupujte podle pokynů na displeji.
- 9 Do nádržky na vodu umístěte nový vodní filtr AquaClean a aktivujte jej (viz 'Aktivace vodního filtru AquaClean (5 min)').

Tip: Používáním filtru AquaClean snížíte potřebu odstraňování vodního kamene.

## Co dělat, pokud se proces odvápnění přeruší

Odvápnění lze ukončit stisknutím ikony zapnutí/vypnutí na ovládacím panelu. Pokud je odvápnění přerušeno ještě před úplným dokončením, může v nádržce na vodu nebo ve vodním okruhu zůstat odvápnovací kapalina. V takovém případě postupujte takto:

- 1 Vyprázdněte a důkladně vyčistěte nádržku na vodu.
- 2 Naplňte nádržku na vodu pitnou vodou až po ukazatel hladiny CALC CLEAN a přístroj znovu zapněte. Přístroj se zahřeje a provede automatický cyklus vyplachování.

- 3 Před přípravou jakéhokoli nápoje proveďte cyklus manuálního vyplachování. Chcete-li provést cyklus manuálního vyplachování, nejprve odpusťte půl nádržky horké vody a poté připravte dva šálky mleté kávy, aniž byste přidali mletou kávu.

Poznámka: Pokud nebyl proces odvápnění dokončen, bude přístroj pokud možno co nejdříve vyžadovat nové odvápnění.

## Chybové kódy

Níže je uveden seznam chybových kódů indikujících problémy, které můžete vyřešit sami. Instruktažní videa naleznete na stránkách [www.saeco.com/care](http://www.saeco.com/care). Pokud se objeví jiný chybový kód, obraťte se na středisko péče o zákazníky ve své zemi. Kontaktní informace naleznete v záruční brožuře.

<b>Chybový kód</b>	<b>Problém</b>	<b>Možné řešení</b>
01	Nálevka na kávu je ucpaná.	Vypněte přístroj a odpojte jej ze sítě. Vysuňte varnou sestavu. Poté otevřete víko přihrádky na mletou kávu a zasuňte rukojeť lžičky do nálevky na kávu. Pohybem rukojeti nahoru a dolů uvolněte (obr. 28) ucpanou nálevku. Na stránkách <a href="http://www.saeco.com/care">www.saeco.com/care</a> naleznete podrobná instruktažní videa.
03	Varná sestava je špinavá nebo není dobře promazaná.	Vypněte přístroj. Opláchněte varnou sestavu čistou vodou, nechte ji oschnout a poté ji promažte (viz 'Mazání varné sestavy'). Nahlédněte do kapitoly Čištění varné sestavy, případně na stránkách <a href="http://www.saeco.com/care">www.saeco.com/care</a> naleznete podrobná instruktažní videa. Poté přístroj znovu zapněte.
04	Varná sestava není správně usazena.	Vypněte přístroj. Vyjměte varnou sestavu a znovu ji vložte. Před vložením varné sestavy zkontrolujte, zda je ve správné poloze. Nahlédněte do kapitoly „Manipulace s varnou sestavou“ nebo se podívejte na instruktažní videa na stránkách <a href="http://www.saeco.com/care">www.saeco.com/care</a> naleznete podrobná instruktažní videa. Poté přístroj znovu zapněte.
05	Vodní okruh je zavzdušněn.	Resetujte kávovar vypnutím a opětovným zapnutím. Pokud tento postup funguje, pokuste se vypustit 2–3 šálky horké vody. Odvápněte přístroj, pokud jste tak po delší dobu neučinili.
	Filtr AquaClean nebyl před instalací správně připraven nebo je ucpaný.	Vyjměte filtr AquaClean a potom zkuste znovu připravit kávu. Pokud tento postup funguje, před vložením (viz 'Aktivace vodního filtru AquaClean (5 min)') filtru AquaClean se ujistěte, že je správně připraven. Vložte filtr AquaClean zpět do nádržky na vodu. Pokud přístroj stále nefunguje, může být ucpaný filtr a je zapotřebí ho vyměnit.
11	Přístroj se potřebuje adaptovat na pokojovou teplotu.	Vyčkejte, než se přístroj adaptuje na pokojovou teplotu (například po přepravě nebo venkovním použití). Přístroj vypněte, počkejte 30 minut a poté jej znovu zapněte. Pokud to nepomůže, obraťte se na středisko péče o zákazníky ve své zemi. Kontaktní informace naleznete v záruční brožuře.
14	Přístroj je přehřátý.	Přístroj vypněte a po 30 minutách jej znovu zapněte.
19	Přístroj není řádně zapojený do elektrické zásuvky.	Ujistěte se, že malá zástrčka napájecího kabelu je řádně zasunuta do zásuvky na zadní straně přístroje.

## Objednávání příslušenství

K čištění přístroje a jeho odvápnování používejte výhradně produkty pro údržbu od společnosti Philips. Tyto výrobky lze zakoupit povolením chytrých doobjednávek Amazon, u místního nebo online prodejce nebo v autorizovaných servisních střediscích.

**i** Chcete-li používat chytré doobjednávky Amazon, musíte tuto službu nejprve aktivovat na webu Amazon. Poté postupujte podle pokynů na obrazovce svého přístroje a propojte svůj účet Amazon s účtem Saeco. Po dokončení těchto kroků můžete používat službu chytrých doobjednávek Amazon.

**i** V nabídce „Obchod“ na ovládacím panelu přístroje si můžete prohlédnout dostupnost výrobků a příslušenství pro údržbu od společnosti Philips u místních prodejců.

Chcete-li vyhledat úplný seznam náhradních dílů online, zadejte typové číslo svého přístroje. Typové číslo se nachází na vnitřní straně obslužných dvířek.

Výrobky údržby a typová označení:

- Odvápnovací roztok (CA6700)
- Filtř AquaClean (CA6903)
- Plastické mazivo varné sestavy (HD5061)
- Odmašťovací tablety (CA6704)
- Čistič okruhu mléka (CA6705)
- Souprava pro údržbu (CA6707)

## Aktualizace softwaru

Aktualizace jsou nezbytné pro ochranu vašeho soukromí a správné fungování vašeho kávovaru. Můžete nastavit, zda chcete přístroj aktualizovat ručně nebo zda chcete, aby byly aktualizace prováděny automaticky.

**i** Pokud jste vybrali automatické aktualizace, ujistěte se, že je přístroj zapojen do zásuvky i v noci a je povoleno Wi-Fi připojení, aby přístroj mohl aktualizace softwaru přijímat přes noc.

**i** Aktualizace jsou poskytovány, když dojde k vylepšení softwaru nebo zpřístupnění nových funkcí přístroje a pro zabránění možným problémům se zabezpečením.

**i** Povinné aktualizace firmwaru se spouští automaticky, když je kávovar v pohotovostním režimu. Během aktualizace firmwaru nelze kávovar používat.

## Řešení problémů

V této kapitole jsou shrnuty nejběžnější problémy, se kterými se můžete u přístroje setkat. Videá podpory a kompletní seznam často kladených dotazů naleznete na stránce [www.saeco.com/care](http://www.saeco.com/care). Pokud problém nedokážete vyřešit, obraťte se na Středisko péče o zákazníky ve své zemi. Kontaktní informace naleznete v záruční brožuře.

Problém	Příčina	Řešení
V nově zakoupeném přístroji se nacházejí zbytky kávy.	Tento přístroj podstoupil zkoušku s použitím kávy.	I když byl pečlivě vyčištěn, mohly v něm zůstat zbytky kávy. Přístroj je však zcela nový.
Přístroj je spuštěn v režimu DEMO (Ukázka).	Drželi jste pohotovostní ikonu stisknutou déle než 8 sekund.	Přístroj vypněte a znovu zapněte pomocí hlavního vypínače na zadní straně přístroje.

<b>Problém</b>	<b>Příčina</b>	<b>Řešení</b>
Odkapávací tácek se rychle zaplní / v odkapávacím tácku vždy zůstane trochu vody.	Je to normální jev. Kávovar používá vodu k čištění vnitřního okruhu a varné sestavy. Část vody proudí vnitřní soustavou přímo do odkapávacího tácku.	Odkapávací tácek vyprazdňujte každý den nebo když se za krytem (obr. 29) odkapávacího tácku rozsvítí červená kontrolka naplnění. Tip: pod hubici postavte šálek na sběr protékající vody.
Zůstává svítit ikona „Vyprázdněte nádobu na kávovou sedlinu“.	Nádobu na kávovou sedlinu jste vyprázdnili v době, kdy byl kávovar odpojený od zásuvky, nebo jste ji zasunuli zpět příliš brzo.	Vyjměte nádobu na kávovou sedlinu, počkejte alespoň 5 sekund a znovu ji vložte.
Přístroj vyzývá k vyprázdnění nádoby na kávovou sedlinu, i když tato nádoba není plná.	Přístroj nevynuloval počítadlo, když jste naposledy vyprázdnili nádobu na kávovou sedlinu.	Než vložíte zpět nádobu na kávovou sedlinu, vždy vyčkejte přibližně 5 sekund. Počítadlo kávové sedliny se tím vynuluje a začne počítat dávky kávové sedliny správně.
Nádoba na kávovou sedlinu je přeplněná, ale na displeji se nezobrazuje ikona „Vyprázdněte nádobu na kávovou sedlinu“.	Vyjmuli jste odkapávací tácek, ale nevyprázdnili jste nádobu na kávovou sedlinu.	Když vyjmete odkapávací tácek, vyprázdněte také nádobu na kávovou sedlinu, i když obsahuje jen pár dávek kávové sedliny. Tím se vynuluje počítadlo dávek kávové sedliny a dávky kávové sedliny se začnou počítat správně.
Nemohu vyjmout varnou sestavu.	Varná sestava není správně usazena.	Přístroj resetujete následujícím způsobem: Zavřete obslužná dvířka. Přístroj vypněte a znovu zapněte a počkejte, dokud nebude připraven k použití. Zkuste varnou sestavu znovu vyjmout. Podrobné pokyny naleznete v kapitole „Vyjmutí a vložení varné sestavy“.
Nemohu vložit varnou sestavu.	Varná sestava není správně usazena.	Přístroj resetujete následujícím způsobem: Zavřete obslužná dvířka. Varnou sestavu nechte vyndanou. Vypněte přístroj a odpojte jej ze sítě. Počkejte 30 sekund a poté přístroj znovu zapojte, zapněte a počkejte, dokud nebude připraven k použití. Poté varnou sestavu nastavte do správné polohy a znovu ji vložte do přístroje. Podrobné pokyny naleznete v kapitole „Vyjmutí a vložení varné sestavy“.
Káva je vodnatá.	Varná sestava je špinavá nebo potřebuje promazat.	Vyjměte varnou sestavu, umyjte ji pod tekoucí vodou a nechte vyschnout. Poté promažte pohyblivé součásti (viz 'Mazání varné sestavy').



Problém	Příčina	Řešení
	Kávovar provádí vlastní automatické nastavení. Tento postup se spustí automaticky po prvním spuštění přístroje, po změně typu kávových zrn nebo po delší době, kdy nebyl přístroj používán.	Nejprve připravte 5 šálků kávy, na nichž přístroj dokončí vlastní kalibraci.
	Mlýnek je nastaven na příliš hrubé mletí.	Nastavte mlýnek na jemnější mletí (nižší hodnotu nastavení). Než bude možné zcela poznat chuťový rozdíl, bude nutné připravit 2 až 3 nápoje.
Káva není dostatečně teplá.	Nastavená teplota je příliš nízká.	Teplotu nastavte na maximální hodnotu (obr. 42).
	Chladný šálek sníží teplotu nápoje.	Šálky předehejte vypláchnutím horkou vodou.
	Přidáním mléka sníží teplotu nápoje.	Přidáním mléka vždy dojde k určitému snížení teploty kávy bez ohledu na to, jakou teplotu přidané mléko mělo. Šálky předehejte vypláchnutím horkou vodou.
Káva nevytéká nebo vytéká pomalu.	Vodní filtr AquaClean nebyl správně připraven k instalaci.	Vyjměte vodní filtr AquaClean a vypusťte malou dávku horké vody. Pokud to funguje, filtr AquaClean nebyl správně vložený. Vložte a aktivujte filtr AquaClean znovu a proveďte všechny kroky z kapitoly „Vodní filtr AquaClean“.
		Po delší době, kdy se přístroj nepoužíval, je nutné vodní filtr AquaClean znovu připravit k používání. To provedete vypuštěním 2–3 šálků horké vody.
	Vodní filtr AquaClean je zanesen.	Vodní filtr AquaClean měňte každé 3 měsíce. Filtr starší než 3 měsíce se může ucpat.
	Mlýnek je nastaven na příliš jemné mletí.	Nastavte mlýnek na hrubší mletí (vyšší hodnotu nastavení). Upozorňujeme, že tím bude ovlivněna chuť kávy.
	Varná sestava je znečištěná.	Odpojte varnou sestavu a omyjte ji pod tekoucí vodou (viz 'Čištění varné sestavy pod tekoucí vodou').
	Vypouštěcí hubice kávy je znečištěná.	Kulatým kartáčkem nebo jehlou vyčistěte dávkovací hubici kávy i její otvory.
	Příhrádka na mletou kávu je ucpaná.	Vypněte přístroj a vyjměte varnou sestavu. Otevřete víko příhrádky na mletou kávu a zasuňte do ní rukojeť lžičky. Pohybem rukojeti nahoru a dolů uvolněte ucpanou nálevku (obr. 28).

Problém	Příčina	Řešení
	Okruh kávovaru je ucpaný vodním kamenem.	Odvápněte přístroj pomocí prostředku na odstraňování vodního kamene (viz 'Postup odstranění vodního kamene') značky Philips. Vždy, když vás k tomu přístroj vyzve, proveďte jeho odvápnění.
Mléko se nenapění.	Vnitřní napěňovač mléka je znečištěný nebo není vložen správně.	Vyčistěte vnitřní napěňovač mléka a zkontrolujte, zda je umístěn a vložen správně (viz 'Čištění vnitřního napěňovače mléka pod tekoucí vodou').
	Použitý druh mléka není vhodný k napěňování.	Různé druhy mléka vyprodukují různé množství a různou kvalitu pěny.
Mléko stříká okolo.	Mléko není dostatečně studené.	Použijte vychlazené mléko.
	Pružná trubička na mléko není správně připojena.	Otevřete dvířka vypouštěcí hubice (obr. 37) kávy a ověřte, že je pružná trubička na mléko plně připojena k napěňovači mléka (obr. 43). Mějte na paměti, že napěňovač a trubičky na mléko mohou být horké. Než se jich dotknete, nechte napěňovač a trubičky vychladnout.
	Napěňovač a trubičky na mléko nejsou čisté.	Vyjměte vnitřní napěňovač mléka (viz 'Čištění vnitřního napěňovače mléka pod tekoucí vodou') a rozeberte jej. Opláchněte všechny díly pod tekoucí vodou. Pro důkladné vyčištění použijte čisticí prostředek pro čištění mléčného obvodu společnosti Philips a proveďte postup Deep Milk Clean prostřednictvím nabídky „Stav“ a „HygieSteam“. Upozorňujeme, že při čištění v myčce se mohou díly zanést kusy jídla nebo zbytky čisticího prostředku. Doporučujeme vizuálně zkontrolovat, že nejsou ucpané.
		Doporučujeme program HygieSteam provádět každý den: 1) Stiskněte „Stav“ na ovládacím panelu. 2) Vyberte možnost „HygieSteam“. 3) Poté potvrďte všechny kroky na displeji.
	Trubičky na mléko jsou ucpané.	Nádržku na mléko vždy v chladničce uchovávejte bez trubiček na mléko. V trubičkách na mléko se může nahromadit zbylé mléko a bránit toku mléka skrze trubičky. Trubičky na mléko před uskladněním opláchněte.

Problém	Příčina	Řešení
Zdá se, že přístroj teče.	Kávovar používá vodu k čištění vnitřního okruhu a varné sestavy. Tato voda proudí vnitřní soustavou přímo do odkapávacího tácku. Je to normální jev.	Každý den nebo když se v krytu (obr. 29) odkapávacího tácku objeví indikátor naplnění, tácek vyprázdněte. Tip: Postavením šálku pod dávkovací hubici zachytíte vodu používanou k pročištění a snížíte množství vody v odkapávacím tácku.
	Odkapávací tácek je plný a přetekl. Proto se zdá, že přístroj teče.	Každý den nebo když se v krytu (obr. 29) odkapávacího tácku objeví indikátor naplnění, tácek vyprázdněte.
	Nádržka na vodu není úplně zasunutá a uniká z ní voda. Do přístroje se tak dostává vzduch.	Zkontrolujte, zda je nádržka na vodu ve správné poloze. Vyjměte ji, znovu ji vložte a zatlačte co nejdále.
	Varná sestava je znečištěná/ucpaná.	Opláchněte varnou sestavu.
	Kávovar nestojí vodorovně.	Aby odkapávací tácek nepřetékal a aby ukazatel naplnění odkapávacího tácku fungoval správně, umístěte kávovar na vodorovný povrch.
Nedaří se mi aktivovat vodní filtr AquaClean a přístroj žádá o odvápnění.	Filtr nebyl vložen nebo vyměněn včas poté, co se na displeji zobrazila upomínka k výměně filtru AquaClean. To znamená, že přístroj už není zcela bez vodního kamene.	Nejprve přístroj odvápněte a poté vložte vodní filtr AquaClean.
Nový vodní filtr nemá správnou velikost.	Pokoušíte se vložit jiný vodní filtr než AquaClean.	Do přístroje lze správně vložit pouze vodní filtr AquaClean.
	Na vodním filtru AquaClean se nenachází gumový kroužek.	Gumový kroužek vraťte na vodní filtr AquaClean.
Přístroj vydává hlasitý zvuk.	Během používání je normální, že přístroj vydává zvuk.	Pokud se zvuk přístroje změní, vyčistěte a promažte varnou sestavu (viz 'Mazání varné sestavy').
	Vodní filtr AquaClean nebyl před instalací správně připraven a do přístroje se dostává vzduch.	Vyjměte vodní filtr AquaClean z nádržky na vodu a před jeho navrácením zpět jej řádně připravte k použití. Podrobné pokyny naleznete v kapitole „Vodní filtr AquaClean“.
	Nádržka na vodu není správně vložena a do přístroje se dostává vzduch.	Zkontrolujte, zda je nádržka na vodu ve správné poloze. Vyjměte ji, znovu ji vložte a zatlačte co nejdále.
Když se pokouším přístroj poprvé připojit k Wi-Fi síti, nedokáže se k ní připojit.	Název a heslo Wi-Fi nejsou správné.	Zkontrolujte název a heslo Wi-Fi.

<b>Problém</b>	<b>Příčina</b>	<b>Řešení</b>
	Kávovar a směrovač Wi-Fi nejsou ve vzájemném dosahu.	Ujistěte se, že kávovar a směrovač Wi-Fi jsou ve vzájemném dosahu, nebo použijte zesilovač Wi-Fi.
Přístroj nedokáže najít domácí Wi-Fi síť.	Směrovač Wi-Fi nepracuje správně.	Zkontrolujte, zda směrovač Wi-Fi funguje správně a zda je připojen k internetu.
	Přístroj není v dosahu směrovače.	Zkontrolujte, zda je přístroj v dosahu směrovače. Můžete také použít zesilovač signálu Wi-Fi.
	Směrovač, ke kterému se váš kávovar pokouší připojit, je dvoupásmový s frekvencí 5 GHz, a váš kávovar se nesnaží připojit k síti s frekvencí 2,4 GHz.	Sítě s frekvencí 5 GHz nejsou podporovány. Dočasně ve směrovači vypněte pásmo 5 GHz a pokuste se kávovar znovu spárovat s jiným pásmem stejného směrovače (2,4 GHz). Po úspěšném spárování znovu zapněte pásmo 5 GHz.
Ještě nemohu použít Alexu a chytré doobjednávky Amazon.	Ještě jste nepropojili své účty Amazon a Saeco.	Chcete-li používat hlasové ovládání Alexa a chytré doobjednávky Amazon, propojte své účty Amazon a Saeco podle pokynů na ovládacím panelu přístroje. <b>Poznámka:</b> Abyste mohli tyto funkce používat, musíte mít aplikaci Alexa nebo zařízení Alexa a musíte povolit službu chytrých doobjednávek na webu Amazon.
Wi-Fi připojení přístroje fungovalo, ale již nefunguje.	Název a/nebo heslo vaší Wi-Fi sítě se změnilo.	Postupujte podle pokynů v části „Připojení k Wi-Fi síti“ a vyberte Wi-Fi síť s novým názvem, ke které se chcete připojit.
	Heslo Wi-Fi se změnilo.	Postupujte podle pokynů v části „Připojení k Wi-Fi síti“ a zadejte nové heslo Wi-Fi.
	Váš směrovač Wi-Fi nepracuje správně.	Zkontrolujte směrovač a ujistěte se, že funguje.
	Připojení Wi-Fi může být přerušeno elektromagnetickými nebo jinými rušeními.	Přístroj uchovávejte mimo dosah jiných elektronických přístrojů, které mohou způsobovat rušení.
	Žádné z výše uvedených řešení nefunguje.	Přístroj vypněte a znovu zapněte pomocí hlavního vypínače na zadní straně a znovu vyzkoušejte připojení k Wi-Fi.

## Technické specifikace

Výrobce si vyhrazuje právo na zlepšení technických specifikací výrobku. Všechna předem nastavená množství jsou přibližná.

### Hodnota

Popis

Rozměry (š × v × h) 287 × 396 × 487 mm

Hmotnost	11–12,4 kg
Délka síťového kabelu	1200 mm
Nádržka na vodu	1,7 l, vyjímatelná
Kapacita násypky na kávová zrna	450 g
Kapacita nádoby na kávovou sedlinu	15 dávek
Kapacita nádržky na mléko	600 ml
Nastavitelná výška hubice	75–148 mm
Jmenovité napětí – jmenovitý výkon – napájení	Viz štítek s údaji na vnitřní straně obslužných dveří
Frekvenční pásmo Wi-Fi připojení	2,4 GHz, 802.11 b/g/n

## Prohlášení o shodě

Společnost DAP B.V. tímto prohlašuje, že jsou plně automatické kávovary SM8780, SM8782, SM8785, SM8885 a SM8889 v souladu se směrnicí 2014/53/EU.

Plné znění prohlášení o shodě se směrnicemi Evropské unie je k dispozici na následující webové adrese: <https://www.saeco.com>.

Plně automatické kávovary SM8780, SM8782, SM8785, SM8885 a SM8889 jsou vybaveny Wi-Fi modulem, 2,4 GHz 802.11 b/g/n (kanály 1..13). Maximální vysílací výkon < 100 mW (20 dBm).

## Wi-Fi

Tento přístroj je síťovým zařízením splňujícím nařízení (EU) č. 801/2013, které je určeno k trvalému připojení k síti 2,4 GHz 802.11 b/g/n.

# Sadržaj

Prikaz aparata (slika A)	68
Komandna tabla	69
Uvod	69
Posebne funkcije	70
Kuvanje napitaka	71
Podešavanje aparata	75
Filter za vodu AquaClean	76
Vađenje i ubacivanje bloka za kuvanje	76
Čišćenje i održavanje	77
Postupak uklanjanja kamenca	80
Kodovi grešaka	81
Naručivanje pribora	82
Ažuriranja softvera	82
Otklanjanje grešaka	82
Tehničke specifikacije	88
Deklaracija o usaglašenosti	89
Wi-Fi	89

## Prikaz aparata (slika A)

A1 Poklopac posude za kafu u zrn	A14 Prekidač za podešavanje mljevenja (više informacija potražite na <a href="http://www.saeco.com/care">www.saeco.com/care</a> )
A2 Poklopac odjeljka za unaprijed samljevenu kafu	A15 Posuda za kafu u zrn
A3 Tacna za šolju	A16 Servisna vratanca
A4 Komandna tabla	A17 Lijevak za kafu
A5 Utičnica za kabl	A18 Fioka za talog od kafe
A6 Glavni prekidač	A19 Blok za kuvanje (više informacija potražite na <a href="http://www.saeco.com/care">www.saeco.com/care</a> )
A7 Posuda za sakupljanje tečnosti	A20 Posuda za sakupljanje ostataka kafe
A8 Drška za oslobađanje posude za sakupljanje tečnosti	A21 Rezervoar za vodu
A9 HygieSteam posuda	A22 Poklopac rezervoara za vodu
A10 HygieSteam poklopac s držačem crijeva za mlijeko	A23 Indikator „Posuda za sakupljanje tečnosti je puna“
A11 Mlaznik za ispuštanje kafe i mlijeka, podesiv po visini	A24 Poklopac posude za sakupljanje tečnosti
A12 Unutrašnji dodatak za pravljenje mliječne pjene	
A13 Strujni kabl s utikačem	

## Pribor

A25 Posuda za mlijeko	A29 Filter AquaClean
A26 Cijev za mlijeko	A30 Mjerna kašika
A27 Četkica za čišćenje	A31 Test-traka za tvrdoću vode
A28 Tuba sa mazivom	

# Komandna tabla

Dostupne su dvije verzije ovog aparata za espresso. Razlikuju se u izgledu komandne table, ali sve ikone rade na isti način. Prikaz svih ikona nalazi se na slikama B i C. U nastavku se nalaze opisi.

B1 Off icon (B1 Ikona za isključivanje)

C1 On/off icon (C1 Ikona za uključivanje/isključivanje)

B2/C2 Drinks (B2/C2 Napitici)

B3/C3 Drinks menu (B3/C3 Meni napitaka)

B4/C4 Personal profiles (B4/C4 Lični profili)

B5/C5 Beans (Zrna)

B6/C6 Machine settings (B6/C6 Podešavanje aparata)

B7/C7 Status menu (B7/C7 Meni statusa)

B8/C8 Shop (Prodavnica)

B9/C9 Start/stop icon (B9/C9 Ikona za pokretanje/zaustavljanje ►■)

## Uvod

Čestitamo na kupovini potpuno automatskog aparata za kafu kompanije Saeco! Da biste koristili sve prednosti podrške na mreži koju nudi Saeco, možete da registrujete aparat preko ugrađene Wi-Fi veze koristeći komandnu tablu. Možete i da odete na [www.saeco.com/MyCoffeeMachine](http://www.saeco.com/MyCoffeeMachine) i tamo registrujete proizvod.

Prije prve upotrebe aparata pažljivo pročitajte zasebnu brošuru o bezbjednosti i sačuvajte je za buduće potrebe.

Potpuno automatski Saeco aparat za kafu vam omogućava da se povežete na Wi-Fi mrežu kako biste poboljšali doživljaj kafe.

Ako povežete aparat s Wi-Fi mrežom, moći ćete:

- da primite personalizovane preporuke na osnovu mašinskog učenja
- da dobijate redovna ažuriranja softvera radi poboljšanja korisničkog doživljaja
- da koristite funkciju kupovine, ako je dostupna u vašoj zemlji
- da povežete aparat i svoj Amazon nalog radi dopunjavanja zaliha, ako je ta opcija dostupna u vašoj zemlji
- da se povežete s kućnim uređajem Alexa i koristite glasovnu kontrolu, ako je to dostupno u vašoj zemlji

Napomena: Ovaj aparat je ispitan s kafom. Iako je pažljivo očišćen, može biti nešto zaostalog taloga kafe. Međutim, garantujemo da je ovaj aparat potpuno nov.

## Uključivanje aparata ako imate Xelsis SUPREMA (samo SM8885, SM8889)

Uključite aparat pritiskanjem glavnog prekidača koji se nalazi na njegovoj poledini. Dodirnite centar komandne table da bi se ikona „uključivanje“ pojavila na ekranu. Dodirnite ikonu „uključivanje“ i slijedite postupna uputstva na komandnoj tabli.

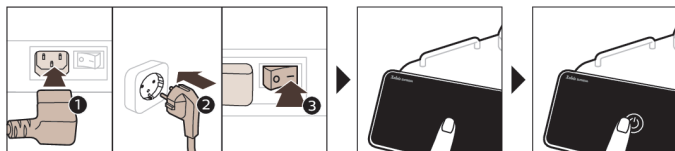

▲ Povežite i ažurirajte aparat prilikom prve instalacije i redovno provjeravajte postoje li ručna ažuriranja.

## Uključivanje aparata ako imate Xelsis DELUXE (samo SM8780, SM8782, SM8785)

Uključite aparat pritiskanjem glavnog prekidača koji se nalazi na njegovoj poledini. Dodirnite ikonu „uključivanje“ i slijedite postupna uputstva na komandnoj tabli.



**A** Povežite i ažurirajte aparat prilikom prve instalacije i redovno provjeravajte postoje li ručna ažuriranja.

## Povezivanje na Wi-Fi

**i** Povežete aparat za kafu na kućnu Wi-Fi mrežu od 2,4 GHz 802.11 b/g/n.

**i** Povezivanje aparata za kafu s kućnom Wi-Fi mrežom pruža poboljšano korisničko iskustvo.

**i** Aparat za kafu mora da bude u dometu Wi-Fi rutera.

Pratite korake u nastavku da biste povezali aparat za kafu s Wi-Fi mrežom.

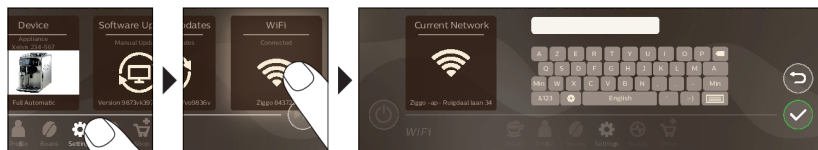

1 Dodirnite ikonu Settings (Podešavanja) i povucite prstom slijeva nadesno da pronađete ikonu „Wi-Fi“.

2 Dodirnite ikonu „Wi-Fi“.

3 Pratite korake na ekranu da biste povezali aparat s Wi-Fi mrežom.

Sada ste spremni da započnete rad u povezanom okruženju.

**A** Aparat će obaviti ciklus automatskog ispiranja kada se uključi i isključi putem glasovne kontrole i ako je neko vrijeme bio neaktivan, pa se isključi. Pazite da okolina aparata bude bezbjedna.

## Posebne funkcije

### Posebna funkcija

### Svrha

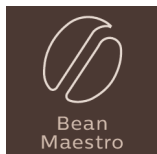

BeanMaestro vam omogućava da izaberete vrstu i stepen prženja kafe. Zatim automatski optimizuje podešavanja kovanja kako bi se zrna kafe iskoristila na najbolji mogući način.





Funkcija HygieSteam automatski čisti sistem za mlijeko, uklanjajući mikroorganizme: koristite je nakon kuvanja kapučina ili drugih napitaka na bazi mlijeka.



Naš izdržljivi mlin je napravljen od 100% keramike tako da je izuzetno jak i precizan. Možete ga prilagoditi sopstvenom ukusu pomoću nivoa sa 12 koraka.



Kontrolna tabla za održavanje pruža koristan pregled i obavještenja s informacijama o statusu stvari kao što je nivo vode ili vas informiše da je nivo sredstva AquaClean nizak.

## Kuvanje napitaka

### Opšti koraci

Da biste skuvali napitak, potrebno je da slijedite nekoliko jednostavnih koraka.



- 1 Napunite rezervoar vodom iz česme i napunite posudu za kafu zrnima kafe.
- 2 Stavite jednu ili dvije šolje ispod mlaznika za ispuštanje koji je podesiv po visini. Prevucite nagore ili nadole mlaznik za ispuštanje da biste prilagodili njegovu visinu veličini šolje ili čaše koju koristite.
- 3 Dodirnite ikonu Drinks ☕ (Napici) da biste pristupili meniju „Drinks“ (Napici). Prevucite prstom slijeva nadesno i izaberite napitak tako što ćete ga dodirnuti.
  - Dodirnite ikonu „2x“ ako želite da skuvate dvije šolje. Aparat automatski obavlja dva ciklusa mljevenja u nizu za izabrane napitke.

**i** Ikona „2x“ nije dostupna za sve napitke.

- 4 Nakon što izaberete napitak, možete prilagoditi podešavanja po želji, prevlačenjem podesivih traka nagore i nadolje.
- 5 Pritisnite ikonu za pokretanje/zaustavljanje ▶■ da započnete kuvanje izabranog napitka.

**⚠** Nemojte da koristite karamelizovana ili aromatična zrna kafe.

**i** Okrećite dugme za podešavanje mljevenja u malim koracima i nakon što skuvate 5 šolja kafe, moći ćete da okusite razliku.

### Podrška za parametre napitka

Da biste dobili dodatne informacije o određenom parametru napitka, pritisnite i držite podesivu traku 3 sekunde.

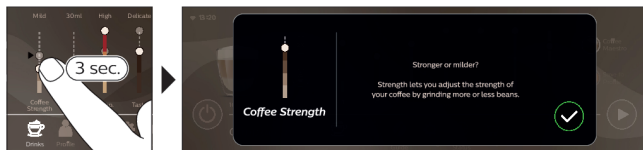

## Kuvanje napitaka na bazi mlijeka

Da biste napravili napitke na bazi mlijeka, morate da slijedite nekoliko jednostavnih koraka.

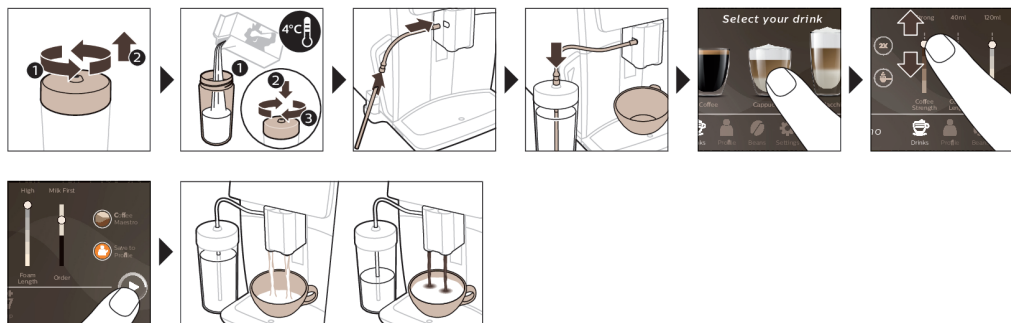

**1** Napunite rezervoar vodom iz česme i napunite posudu za kafu zrnima kafe.

Savjet: Kada je fleksibilna cijev za mlijeko povezana s dodatkom za pravljenje mliječne pjene, pomjerite mlaznik za ispuštanje u gornji položaj radi lakšeg pristupa rezervoaru za vodu.

**2** Odrvnite poklopac sa posude za mlijeko i ulijte mlijeko.

Za najbolje rezultate uvijek koristite mlijeko koje je prije toga bilo u frižideru.

**3** Priključite fleksibilnu cijev za mlijeko na dodatak za pravljenje mliječne pjene.

**4** Stavite metalnu cijev za mlijeko u posudu.

**5** Dodirnite ikonu Drinks (Napici), pomjerajte prikaz i izaberite ikonu za napitak na bazi mlijeka po svom izboru.

**6** Podešavanja možete prilagoditi prema sopstvenoj želji tako što ćete prevlačiti podesive trake nagore i nadolje.

**7** Pritisnite dugme za pokretanje/zaustavljanje ►■ bilo kada da započnete kuvanje izabranog napitka.

- Kod određenih napitaka aparat prvo ispušta mlijeko, a zatim kafu. Kod nekih drugih napitaka proces je obrnut: aparat prvo ispušta kafu, a zatim mlijeko.
- Da zaustavite ispuštanje mlijeka prije nego što aparat ispusti podešenu količinu, pritisnite ikonu za pokretanje/zaustavljanje ►■ (samo SM8780, SM8782, SM8785) ili pritisnite ikonu za zaustavljanje (samo SM8885, SM8889).
- Da prekinete ispuštanje kompletnog napitka (mlijeka i kafe) prije nego što aparat završi postupak, pritisnite i držite ikonu za pokretanje/zaustavljanje ►■ (samo SM8780, SM8782, SM8785) ili pritisnite ikonu za zaustavljanje (samo SM8885, SM8889).

**⚠** Odmah nakon ispuštanja mlijeka obavlja se postupak „Izbacivanje pare HygieSteam“. Aparat izbacuje paru kroz unutrašnji sistem za mlijeko da bi ga brzo isprao. Metalni dio cijevi za mlijeko može veoma da se zagrije. Da biste izbjegli rizik od opekotina, ostavite ga da se prvo ohladi.

Savjet: Za kuvanje napitaka na bazi mlijeka možete koristiti i obično mlijeko iz tetrapaka. Stavite metalnu cijev za mlijeko direktno u tetrapak s mlijekom.

## Kuvanje kafe od unaprijed samljevane kafe

Da biste skuvali kafu koristeći mljevenu kafu, morate da slijedite nekoliko jednostavnih koraka.

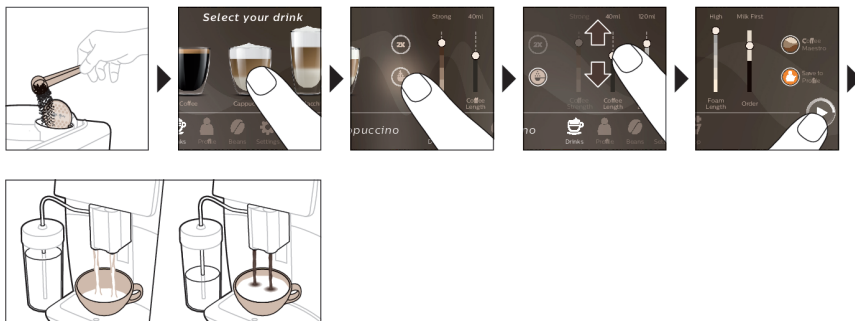

- 1 Otvorite poklopac odjeljka za unaprijed samljevenu kafu i sipajte jednu mjernu kašiku unaprijed samljevane kafe u odjeljak. Zatim zatvorite poklopac.
- 2 Dodirnite ikonu Drinks ☕ (Napici), pomjerajte prikaz slijeva nadesno i izaberite napitak.
- 3 Dodirnite ☕-ikonu za unaprijed samljevenu kafu.
- 4 Podešavanja možete prilagoditi prema sopstvenoj želji tako što ćete prevlačiti podesive trake nagore i nadolje.
- 5 Pritisnite ikonu za pokretanje/zaustavljanje ▶■ da započnete kuvanje izabranog napitka.

**i** Ako ste izabrali unaprijed samljevenu kafu, ne možete da podešavate jačinu kafe ili da kuvate više od jednog napitka istovremeno.

## Ispuštanje vrele vode

- 1 Obavezno pravilno postavite unutrašnji dodatak za pravljenje mliječne pjene u aparat (sl. 1).
- 2 Stavite šolju ispod mlaznika.
- 3 Dodirnite „Hot Water“ (sl. 2).
- 4 Pomoću podesivih traka prilagodite količinu ili temperaturu vrele vode po želji (sl. 3).
- 5 Pritisnite ikonu za pokretanje/zaustavljanje ▶■.
- 6 Da biste prekinuli ispuštanje vrele vode prije nego što aparat završi, ponovo pritisnite ikonu za pokretanje/zaustavljanje ▶■ (samo SM8780, SM8782, SM8785) ili ponovo pritisnite ikonu za zaustavljanje (samo SM8885, SM8889).

## Prilagodavanje

Aparat vam omogućava prilagodavanje podešavanja napitka po želji te spremanje podešenog napitka u ličnom profilu. Možete izabrati sopstvenu ikonu i sopstveni naziv profila.

### Maksimalno iskoristite zrna pomoću funkcije BeanMaestro

BeanMaestro vam omogućava da izaberete vrstu i stepen prženja kafe. Zatim automatski optimizuje podešavanja kuvanja kako bi se zrna kafe iskoristila na najbolji mogući način.

- 1 Dodirnite ikonu Beans (Zrna) u glavnom meniju (sl. 4).
- 2 Dodirnite funkciju (sl. 5) BeanMaestro.
- 3 Izaberite vrstu zrna. Možete da birate između mješavina arabike i robuste.
- 4 Izaberite nivo prženja zrna.
- 5 Podešavanja kuvanja se automatski optimizuju.
- 6 Uživajte u sljedećoj kafi.

## Ubrzajte postupak uz funkciju CoffeeMaestro

Aparat vam nudi mogućnost izbora profila ukusa umjesto prilagodavanja svih podešavanja pojedinačno pomoću funkcije CoffeeMaestro. Možete izabrati opcije Delicato, Inteso i Forte. Da izaberete jedan CoffeeMaestro profil ukusa:

- 1 Dodirnite ikonu za napitak po svom izboru (sl. 6).
- 2 Više puta (sl. 7) pritisnite ikonu CoffeeMaestro.
  - Glavna podešavanja napitka su sada prilagođena po želji.
- 3 Pritisnite ikonu za pokretanje/zaustavljanje ►■ da započnete kuvanje napitka.

## Prilagodite napitak pomoću funkcije CoffeeEqualizer Touch+

Nakon odabira napitka, funkcija CoffeeEqualizer Touch+ se automatski aktivira, što omogućava prilagodavanje podešavanja napitka. Dugim pritiskom na svaku stavku na ekranu aktivira se funkcija pomoći i dobijate dodatne informacije.

Pomoću funkcije CoffeeEqualizer Touch+ možete prilagoditi sljedeća podešavanja:

- |                       |   |
|-----------------------|---|
| 1 Jačina arome        | 6 Količina pjene  |
| 2 Količina kafe       | 7 Ukus kafe   |
| 3 Količina mlijeka    | 8 Možete izabrati da li ćete pripremiti jednu ili dvije šolje |
| 4 Količina vode       | 9 Redoslijed da li se prvo ispušta kafa ili mlijeko           |
| 5 Temperatura napitka |   |

Napomena: Od izabranog napitka zavisi koja podešavanja možete prilagodavati.

## Sačuvajte svoje omiljene napitke na profilu

Aparat vam omogućava prilagodavanje podešavanja napitka po želji te spremanje podešenog napitka u ličnom profilu. Možete da izaberete profil i sačuvate recept pomoću profila.

Možete da napravite profil i dodate napitak pomoću ikone za profil .

- 1 Dodirnite ikonu profila  u glavnom meniju (sl. 8).
- 2 Dodirnite ikonu (sl. 9) znaka plus.
- 3 Upišite svoje ime i izaberite omiljenu ikonu.
- 4 Sada možete da dodate napitak. Dodirnite ikonu za napitak po svom izboru.
- 5 Prilagodite napitak pomoću funkcije CoffeeEqualizer Touch+ ili CoffeeMaestro.
- 6 Dodirnite ikonu „Safe to profile“ (Spremi na profil) da ga sačuvate na svom ličnom profilu (sl. 10).

## Dodatna količina (ExtraShot)

Aparat vam nudi mogućnost dodavanja dodatne količine ristretta u kavu i mliječne napitke, na primjer, ako želite popiti jaču kafu.

- 1 Stavite šolju ispod mlaznika.
- 2 Dodirnite jednu od ikona za napitke koji se upotrebljavaju jednim dodirnom da izaberete napitak (sl. 6).
- 3 Pomjerite podesivu traku prema gore da podesite jačinu na gornji nivo i izaberite funkciju (sl. 11) ExtraShot.
- 4 Zatim pritisnite ikonu za pokretanje/zaustavljanje ►■ (samo SM8780, SM8782, SM8785) ili pritisnite ikonu za okretanje (samo SM8885, SM8889) da započnete kuvanje napitka.
- 5 Da biste prekinuli ispuštanje napitka prije nego što aparat završi postupak, ponovo pritisnite ikonu za pokretanje/zaustavljanje ►■ (samo SM8780, SM8782, SM8785) ili ponovo pritisnite ikonu za zaustavljanje (samo SM8885, SM8889).

**i** Kada izaberete funkciju ExtraShot, istovremeno možete skuvati samo jednu kafu.

**i** Funkcija dodatne količine nije dostupna za sve napitke.

# Podešavanje aparata

Većinu podešavanja aparata možete prilagoditi tako što ćete dodirnuti ikonu Settings  (Podešavanja) i pratiti korake na ekranu.

Za podršku na mreži (najčešća pitanja, video zapisi itd.) skenirajte QR kod na koricama ove brošure ili posjetite [www.saeco.com/care](http://www.saeco.com/care)



## Podešavanje tvrdoće vode

 Savjetujemo vam da podesite tvrdoću vode na nivo tvrdoće vode u vašoj oblasti radi postizanja optimalnih rezultata i dužeg životnog vijeka aparata. Na taj način takođe eliminišete potrebu za prečestim uklanjanjem kamenca. Zadano podešavanje tvrdoće vode je 4: tvrda voda.

### Pomoću test-trake za tvrdoću vode koja se isporučuje u kutiji izmjerite tvrdoću vode u vašoj oblasti:

- 1 Potopite test-traku za tvrdoću vode u vodi iz česme i držite je pod mlazom vode 1 sekundu (sl. 12).
- 2 Sačekajte 1 minut. Broj crvenih kvadratića na test-traci pokazuje tvrdoću vode (sl. 13).

### Postavite aparat na odgovarajuću tvrdoću vode:

- 1 Dodirnite ikonu Settings  (Podešavanja) i pomjerajte prikaz slijeva nadesno da izaberete opciju „Water hardness“ (Tvrdoća vode).
- 2 Izaberite nivo tvrdoće vode. Na ekranu treba izabrati broj crvenih kvadratića koji je jednak broju crvenih kvadratića na test-traci (sl. 14).
- 3 Kada postavite odgovarajuću tvrdoću vode, dodirnite ikonu za potvrdu  da potvrdite.

## Podešavanje tipa mljevenja

Možete promijeniti jačinu kafe pomoću dugmeta za podešavanje tipa mljevenja unutar posude za kafu u zrnju. Što je podešavanje tipa mljevenja niže, to su zrna kafe sitnije mljevena i kafa je jača. Možete da odaberete neko od 12 različitih podešavanja mljevenja.

Aparat je podešen tako da dobijete najbolji ukus iz zrna kafe. Stoga vam savjetujemo da ne podešavate mljevenje dok ne skuivate 100 do 150 šolja (oko 1 mjesec upotrebe).



 Morate da skuivate 2 do 3 napitka da biste mogli osjetiti jasnu razliku.

 Da biste spriječili oštećivanje mlina, ne okrećite dugme za podešavanje tipa mljevenja za više od jednog položaja odjednom.

- 1 Dodirnite ikonu Beans (Zrna) u glavnom meniju.
- 2 Dodirnite opciju „Grinder“ (Mlin).
- 3 Pregledajte video zapis s uputstvima.

## Vraćanje fabričkih podešavanja

Aparat nudi mogućnost vraćanja fabričkih podešavanja aparata bilo kada.

- 1 Dodirnite ikonu Podešavanja .
- 2 Pomjerajte se slijeva nadesno da izaberete opciju „Factory settings“ (Fabrička podešavanja). Potvrdite dodirnom ikone za potvrdu .
  - Podešavanja su sada vraćena.

 Sljedeća tvornička podešavanja vraćena su na zadana: tvrdoća vode, vrijeme mirovanja, osvjetljenost ekrana, zvuk, prednje osvijetljenje, profili, svjetlo rezervoara, mjerne jedinice, podešavanja početnog ekrana, željene opcije za BeanMaestro, akreditivi za Wi-Fi, željene opcije za ažuriranja softvera, akreditivi za Saeco, akreditivi za Amazon.

## Filter za vodu AquaClean

Na vašem aparatu je omogućena opcija AquaClean. Možete staviti filter za vodu AquaClean u rezervoar za vodu da očuvate ukus kafe. On takođe smanjuje potrebu za uklanjanjem kamenca jer smanjuje nakupljanje kamenca u aparatu. AquaClean filter za vodu možete kupiti od lokalnih prodavaca ili prodavaca na mreži, kao i u ovlašćenim servisnim centrima.

### Indikator statusa filtera AquaClean

Status filtera AquaClean je uvijek vidljiv u meniju „Status“ u obliku postotka.

- Ako je status filtera AquaClean 10 % ili manje, na ekranu se pojavljuje poruka na 2 sekunde svaki put prilikom uključivanja aparata. Ta vam poruka savjetuje da kupite novi filter.
- Ako je status filtera 0 %, aparat će tražiti da zamijenite filter AquaClean svaki put prilikom uključivanja aparata.

### Aktiviranje filtera za vodu AquaClean (5 minuta)

**i** Aparat neće automatski otkriti da ste stavili filter u rezervoar za vodu. Stoga je svaki novi filter za vodu AquaClean potrebno instalirati putem menija „Status“.

**i** Kada aparat prestane prikazivati poruku za aktivaciju filtera, i dalje možete da aktivirate filter za vodu AquaClean, ali prvo morate ukloniti kamenac iz aparata.

**i** Aparat se mora u potpunosti očistiti od kamenca prije nego što počnete da koristite filter za vodu AquaClean.

Prije aktiviranja, filter za vodu AquaClean treba pripremiti potapanjem u vodu kako je opisano u nastavku. Ako to ne obavite, aparat može povući vazduh umjesto vode, što proizvodi glasnu buku i onemogućava kuvanje kafe.

- 1 Dodirnite ikonu „Status“ i pomjerajte prikaz slijeva nadesno da izaberete opciju „AquaClean“.
- 2 Ponovo dodirnite ikonu za potvrdu ✓ kada se pojavi ekran za aktivaciju. Pratite uputstva na ekranu.

### Zamjena filtera za vodu AquaClean (5 minuta)

Nakon što kroz filter prođe 95 litara vode, filter će prestati da radi. Indikator statusa filtera AquaClean pada na 0 % kako bi vas podsjetio da zamijenite filter. Ako ne zamijenite filter za vodu AquaClean na vrijeme, i dalje ga možete zamijeniti, ali prvo morate ukloniti kamenac iz aparata.

Kada indikator statusa filtera AquaClean padne na 0 % ili kada vas aparat podsjeti da zamijenite filter AquaClean:

- 1 izvadite stari filter za vodu AquaClean.
- 2 stavite novi filter i aktivirajte ga u skladu sa uputstvima u poglavlju „Aktiviranje filtera za vodu AquaClean (5 minuta)“.

**i** Mijenjajte filter za vodu AquaClean najmanje svaka 3 mjeseca, čak i ako aparat još ne pokazuje da je potrebna zamjena.

## Vađenje i ubacivanje bloka za kuvanje

Idite na meni „Status“ na ekranu i izaberite opciju „Brew group clean“ (Čišćenje bloka za kuvanje) ili posjetite [www.saeco.com/care](http://www.saeco.com/care) kako biste pronašli detaljna video uputstva za uklanjanje, umetanje i čišćenje bloka za kuvanje.

### Uklanjanje bloka za kuvanje iz aparata

- 1 Otvorite servisna vratanca (sl. 15).

- 2 Izvadite fioku (sl. 16) za talog od kafe.
- 3 Pritisnite dugme (sl. 17) PUSH i povucite dršku bloka za kuvanje da biste ga izvadili iz aparata (sl. 18).

## Ponovno ubacivanje bloka za kuvanje

Prije nego što vratite blok za kuvanje u aparat, provjerite je li ispravno postavljen.

- 1 Provjerite je li strelica na žutom cilindru na boku bloka za kuvanje poravnata sa crnom strelicom i N (sl. 19).
  - Ako niju poravnate, gurajte ručku nadole dok ne dotakne osnovu bloka (sl. 20) za kuvanje.
- 2 Provjerite da li je žuta kukica za zaključavanje na drugoj strani bloka za kuvanje u ispravnom položaju.
  - Da biste kukicu postavili u ispravan položaj, gurnite je nagore u njen najviši položaj (sl. 21).
- 3 Vratite blok za kuvanje u aparat duž bočnih (sl. 22) šina dok ne pričvrsti na svoje mjesto uz škljocaj (sl. 23). Ne pritiskajte dugme PUSH.
- 4 Vratite fioku za talog lafe i zatvorite servisna vratanca.

## Čišćenje i održavanje

Aparat će vas upozoriti kada treba da obavite postupak čišćenja i održavanja.

Redovno čišćenje i održavanje aparata održava ga u najboljem stanju i na duži period obezbjeđuje dobar ukus kafe uz ravnomjeran protok.

Informacije o tome kada i kako treba čistiti sve odvojive dijelove aparata potražite u tabeli u nastavku.

Detaljnije informacije i video uputstva možete da pronađete na adresi [www.saeco.com/care](http://www.saeco.com/care). Na slici C se nalazi prikaz dijelova koji mogu da se peru u mašini za pranje sudova.

Stavka	Kada se čisti	Kako da pronađete na komandnoj tabli/ šta da radite
Filter AquaClean	Kada vas aparat pita ili na svaka tri mjeseca.	STATUS->CLEANING (ČIŠĆENJE)->AQUACLEAN. Slijedite korake da biste aktivirali AquaClean filter.
<p><b>i</b> Aparat neće automatski otkriti da ste stavili filter u rezervoar za vodu. Stoga je svaki novi filter za vodu AquaClean potrebno aktivirati putem menija „Status“.</p> <p><b>i</b> Morate u potpunosti da očistite aparat od kamenca prije nego što počnete da koristite filter za vodu AquaClean.</p> <p><b>i</b> Mijenjajte filter AquaClean najmanje svaka 3 mjeseca, čak i ako aparat još ne pokazuje da je zamjena potrebna.</p>		
Blok za kuvanje	Nedjeljno	STATUS -> PERFORMANCE (PERFORMANSE) ->BREW GROUP CLEAN (ČIŠĆENJE BLOKA ZA KUVANJE). Slijedite korake da biste izvadili i očistili blok za kuvanje.
<p><b>i</b> Prije nego što vratite blok za kuvanje u aparat, provjerite je li ispravno postavljen. Strelica na žutom cilindru na boku bloka za kuvanje mora da bude poravnata sa crnom strelicom i slovom N (sl. 19).</p>		
	Mjesečno	STATUS -> PERFORMANCE (PERFORMANSE) ->COFFEE OIL REMOVAL (UKLANJANJE MASNOĆE OD KAFE). Slijedite korake procesa samočišćenja kako biste automatski uklonili tragove ulja iz kafe iz bloka za kuvanje.

Stavka	Kada se čisti	Kako da pronađete na komandnoj tabli/ šta da radite
Sistem za mlijeko/unutrašnji dodatak za pravljenje mliječne pjene	Svaki dan nakon upotrebe	STATUS -> HYGIESTEAM. Slijedite korake procesa samočišćenja kako biste očistili sistem mlijeka. Vlažnom krpom prebrišite spoljnu površinu metalne cijevi za mlijeko prije nego što je stavite u držač cijevi za mlijeko.
	Nedjeljno	Izvadite i rastavite unutrašnji dodatak za pravljenje mliječne pjene. Sve dijelove isperite pod mlazom vode uz malo tečnog deterdženta.
	Mjesečno	STATUS -> HYGIESTEAM -> DEEP MILK CLEAN. Slijedite korake procesa samočišćenja kako biste očistili sistem mlijeka.
Posuda za mlijeko	Nedjeljno	Rastavite posudu za mlijeko (sl. 24) i izgurajte kuglicu pomoću nastavka cijevi (sl. 25) za mlijeko. Sve dijelove posude za mlijeko očistite pod mlazom vode ili u mašini za pranje sudova.
Posuda HygieSteam (sa držačem cijevi za mlijeko)	Nedjeljno ili kada vas aparat podsjeti na to	Izvadite posudu HygieSteam iz aparata (sl. 26) i skinite HygieSteam poklopac (sl. 27). Očistite HygieSteam posudu i poklopac pod mlazom vode.
Odjeljak za unaprijed samljevenu kafu	Nedjeljno provjeravajte odjeljak za mljevenu kafu da biste vidjeli da li je zapušten.	Isključite aparat i izvadite blok za kuvanje. Otvorite poklopac odjeljka za unaprijed samljevenu kafu i ubacite ručicu kašike u njega. Pomjerajte dršku gore-dolje dok mljevena kafa ne ispadne (sl. 28). Idite na <a href="http://www.saeco.com/care">www.saeco.com/care</a> za detaljna video uputstva.
Posuda za sakupljanje ostataka kafe	Ispraznite posudu za ostatke kafe kada aparat za to zatraži. Očistite je svake nedjelje.	Uklonite posudu za sakupljanje ostataka kafe dok je aparat uključen. Isperite je pod mlazom vode uz malo tečnog deterdženta.
Posuda za sakupljanje tečnosti	Posudu za sakupljanje tečnosti ispraznite svakodnevno ili čim crveni indikator „Posuda za sakupljanje tečnosti je puna“ iskoči iz nje (sl. 29). Svake nedjelje očistite posudu za sakupljanje tečnosti.	Izvadite posudu (sl. 30) za sakupljanje tečnosti i isperite je pod mlazom vode uz malo tečnog deterdženta.
Podmazivanje bloka za kuvanje	Svaka 2 mjeseca	Podmazujte blok za kuvanje priloženim mazivom (pogledajte 'Podmazivanje bloka za kuvanje'). Idite na <a href="http://www.saeco.com/care">www.saeco.com/care</a> za detaljna video uputstva.
Rezervoar za vodu	Nedjeljno	Isperite rezervoar za vodu pod mlazom vode.
Prednji dio aparata	Nedjeljno	Prebrišite neabrazivnom krpom.



Stavka	Kada se čisti	Kako da pronađete na komandnoj tabli/  šta da radite
Čišćenje kamenca iz aparata	Kada aparat zatraži da očistite kamenac	STATUS -> DESCALING (UKLANJANJE KAMENCA). Slijedite korake da biste očistili kamenac iz aparata. Kada je čišćenje kamenca potrebno, aparat će zatražiti da to uradite. Pritisnite ikonu OK da biste započeli i slijedite korake.

## Čišćenje bloka za kuvanje

Ukoliko redovno čistite blok za kuvanje, spriječićete da ostaci kafe zapuše unutrašnje kanale. Idite na meni „Status“ na ekranu i izaberite opciju „Brew group clean“ (Čišćenje bloka za kuvanje) ili posjetite [www.saeco.com/care](http://www.saeco.com/care) kako biste pronašli video uputstva za uklanjanje, umetanje i čišćenje bloka za kuvanje.

### Čišćenje bloka za kuvanje pod mlazom vode

- 1 Dodirnite ikonu „Status“ i pomjerite prikaz da biste izabrali opciju „Brew group clean“ (Čišćenje bloka za kuvanje).
- 2 Dodirnite ikonu za potvrdu ✓ da potvrdite i pratite uputstva na ekranu.

### Čišćenje bloka za kuvanje pomoću tableta za uklanjanje masnoća od kafe

Koristite samo tablete za uklanjanje masnoće od kafe kompanije Philips.

- 1 Dodirnite ikonu „Status“ i pomjerite prikaz da biste izabrali opciju „Brew group clean“ (Čišćenje bloka za kuvanje).
- 2 Dodirnite ikonu za potvrdu ✓ da potvrdite i pratite uputstva na ekranu.

## Podmazivanje bloka za kuvanje

Da poboljšate rad aparata, preporučujemo da blok za kuvanje podmazujete svaka 2 mjeseca da biste osigurali glatko pomjeranje pokretnih dijelova.

- 1 Nanesite tanak sloj maziva na klip (sivi dio) bloka za kuvanje (sl. 31).
- 2 Nanesite tanak sloj maziva oko osovine (sivi dio) na dno bloka za kuvanje (sl. 32).
- 3 Nanesite tanak sloj maziva na šine s obje strane (sl. 33).

## Programi za čišćenje unutrašnjeg dodatka za pravljenje mliječne pjene

**i** Aparat će vas obavijestiti kada treba očistiti unutrašnji dodatak za pravljenje mliječne pjene.

Aparat ima tri programa za čišćenje unutrašnjeg dodatka za pravljenje mliječne pjene:

- „HygieSteam Shot“ (Izbacivanje pare HygieSteam): tokom pripreme napitka na bazi mlijeka, aparat automatski izbacuje paru kroz unutrašnji dodatak za pravljenje mliječne pjene da bi ga brzo isprao.
- „HygieSteam“: aparat temeljno parom čisti unutrašnji sistem za mlijeko. Provjerite da li je HygieSteam posuda pravilno sastavljena (sl. 34) i pričvršćena na aparat (sl. 35). Stavite cijev za mlijeko u držač (sl. 36) cijevi za mlijeko i pratite uputstva na ekranu.
- „Deep Milk Clean“: Obavite proces „Deep Milk Clean“ pomoću sredstva za čišćenje kola za mlijeko kompanije Philips da biste temeljno očistili unutrašnji sistem za mlijeko.

## Čišćenje unutrašnjeg dodatka za pravljenje mliječne pjene pod mlazom vode

- 1 Otvorite vratanica unutrašnjeg dodatka za pravljenje mliječne pjene (sl. 37).
- 2 Izvadite unutrašnji dodatak za pravljenje mliječne pjene povlačenjem nadolje (sl. 38).
- 3 Rastavite unutrašnji dodatak za pravljenje mliječne pjene tako da donji dio izvučete iz gornjeg dijela (sl. 39).
- 4 Rastavite sve dijelove (sl. 40) i očistite ih pod mlazom vode.
- 5 Ponovo sastavite unutrašnji dodatak za pravljenje mliječne pjene.
- 6 Da biste vratili unutrašnji dodatak za pravljenje mliječne pjene, stavite ga u uspravan položaj i provjerite da li su rupe poravnate sa dvije cijevi na aparatu. Zatim pomjerajte unutrašnji dodatak za pravljenje mliječne pjene prema gore dok se ne zaključa u mjestu (sl. 1).
- 7 Zatvorite vratanica.

Detaljna video uputstva potražite na adresi [www.saeco.com/care](http://www.saeco.com/care).

## Postupak uklanjanja kamenca

Koristite isključivo Philips sredstvo za uklanjanje kamenca. Nipošto ne koristite sredstva za uklanjanje kamenca na bazi sumporne kiseline, hlorovodonične kiseline, sulfaminske ili sirćetne kiseline (sirće) jer to može da ošteti kolo za vodu u aparatu i dovede do nepotpunog rastvaranja kamenca. Nekorišćenje Philips sredstva za uklanjanje kamenca poništiće garanciju. Neuklanjanje kamenca iz aparata takode će poništiti garanciju. Philips sredstvo protiv kamenca možete kupiti od lokalnih prodavaca ili prodavaca na mreži, kao i u ovlašćenim servisnim centrima.

- 1 Kada aparat zatraži da uklonite kamenac iz njega, dodirnite ikonu za potvrdu ✓ da biste započeli postupak. Da započnete uklanjanje kamenca kada to aparat nije zatražio, dodirnite ikonu „Status“ i izaberite opciju „Descale“ (Uklanjanje kamenca).
- 2 Izvadite posudu za sakupljanje tečnosti, posudu za sakupljanje ostataka kafe i HygieSteam posudu (sl. 26), ispraznite ih i vratite u aparat.
- 3 Uklonite rezervoar za vodu i ispraznite ga. Zatim izvadite filter AquaClean.
- 4 Sipajte cijelu flašu sredstva za uklanjanje kamenca kompanije Philips u rezervoar za vodu, a zatim ga ispunite vodom do nivoa (sl. 41) CALC CLEAN (Uklanjanje kamenca). Zatim vratite rezervoar za vodu u aparat.
- 5 Stavite veliku posudu (1,5 l) ispod mlaznika za ispuštanje kafe.
- 6 Provjerite da li je HygieSteam posuda pravilno sastavljena (sl. 34) i pričvršćena na aparat (sl. 35). Stavite cijev za mlijeko u držač cijevi za mlijeko.
- 7 Pratite uputstva na ekranu da započnete proces uklanjanja kamenca. Postupak uklanjanja kamenca traje oko 30 minuta i čine ga ciklus uklanjanja kamenca i ciklus ispiranja.
- 8 Po završetku ciklusa uklanjanja kamenca treba da isperete rezervoar za vodu i kolo za vodu. Pratite uputstva na ekranu.
- 9 Stavite novi filter AquaClean u rezervoar za vodu i aktivirajte ga (pogledajte 'Aktiviranje filtera za vodu AquaClean (5 minuta)').

Savjet: Korišćenje filtera AquaClean smanjuje potrebu za uklanjanjem kamenca!

## Šta učiniti ako se prekine postupak uklanjanja kamenca

Možete da prekinete postupak uklanjanja kamenca pritiskom na ikonu za uključivanje/isključivanje na komandnoj tabli. Ako se postupak čišćenja kamenca prekine prije nego što se potpuno završi, može se desiti da malo tečnosti za čišćenje kamenca preostane u rezervoaru ili kolu za vodu. U tom slučaju, uradite sljedeće:

- 1 Ispraznite i temeljno isperite rezervoar za vodu.

- 2 Napunite rezervoar za vodu svježom vodom do oznake CALC CLEAN i ponovo uključite aparat. Aparat će se zagrijati i automatski obaviti ciklus ispiranja.
- 3 Prije kuvanja bilo kakvih napitaka, obavite ciklus ručnog ispiranja. Da biste obavili ciklus ručnog ispiranja, najprije isпустite pola rezervoara tople vode, a zatim skuvajte 2 šolje unaprijed samljevene kafe bez dodavanja mljevene kafe.

Napomena: Ako postupak uklanjanja kamenca nije dovršen, aparat će zahtijevati da se obavi još jedan takav postupak što je prije moguće.

## Kodovi grešaka

U nastavku možete naći listu kodova grešaka koja prikazuje probleme koje možete sami da riješite. Video uputstva su dostupna na adresi [www.saeco.com/care](http://www.saeco.com/care). Ako se prikaže neka druga šifra greške, obratite se centru za korisničku podršku u svojoj zemlji. Kontakt-podatke možete naći u garantnom listu.

Kod greške	Problem	Moguće rješenje
01	Lijevak za kafu je zapušten.	Isključite aparat i izvucite utikač iz utičnice. Skinite blok za kuvanje. Zatim otvorite poklopac odjeljka za unaprijed samljevenu kafu i ubacite ručicu kašike u njega. Pomjerajte dršku gore-dolje dok mljevena kafa ne ispadne (sl. 28). Posjetite <a href="http://www.saeco.com/care">www.saeco.com/care</a> za detaljna video uputstva.
03	Blok za kuvanje je prljav ili nije dobro podmazan.	Isključite aparat. Isperite blok za kuvanje svježom vodom, neka se osuši na vazduhu, a zatim ga podmažite (pogledajte 'Podmazivanje bloka za kuvanje'). Pogledajte poglavlje „Čišćenje bloka za kuvanje” ili posjetite sajt <a href="http://www.saeco.com/care">www.saeco.com/care</a> za detaljna video uputstva. Zatim ponovo uključite aparat.
04	Blok za kuvanje nije postavljen u pravilan položaj.	Isključite aparat. Izvadite blok za kuvanje i ponovo ga ubacite. Provjerite da li je blok za kuvanje u ispravnom položaju prije nego što ga ubacite. Pogledajte poglavlje „Rukovanje blokom za kuvanje” ili posjetite sajt <a href="http://www.saeco.com/care">www.saeco.com/care</a> za detaljna video uputstva. Zatim ponovo uključite aparat.
05	U kolu za vodu se nalazi vazduh.	Ponovo pokrenite aparat tako što ćete ga isključiti i ponovo uključiti. Ako ovo uspije, isпустite 2–3 šolje vrele vode. Uklonite kamenac iz aparata ako niste to radili duži vremenski period.
	Filter AquaClean nije pravilno pripremljen prije instalacije ili je zapušten.	Uklonite filter AquaClean i pokušajte ponovo da skuvate kafu. Ako ovo uspije, uvjerite se da je filter AquaClean pravilno pripremljen prije nego što ga ponovo postavite (pogledajte 'Aktiviranje filtera za vodu AquaClean (5 minuta)'). Vratite filter AquaClean u rezervoar za vodu. Ako ovo i dalje ne uspijeva, moguće je da je filter zapušten i da ga treba zamijeniti.
11	Aparat mora da se prilagodi sobnoj temperaturi	Ostavite aparat neko vrijeme da se prilagodi sa transportne/spoljne temperature na sobnu temperaturu. Isključite aparat na 30 minuta, a zatim ga ponovo uključite. Ako to ne uspijeva, kontaktirajte Centar za korisničku podršku u vašoj državi. Kontakt-podatke možete naći u garantnom listu.
14	Aparat se pregrijao.	Isključite aparat, a zatim ga uključite nakon 30 minuta.

Kod greške	Problem	Moguće rješenje
19	Aparat nije pravilno priključen u zidnu utičnicu.	Provjerite da li je mali utikač kabla za napajanje pravilno priključen u utičnicu na poledini aparata.

## Naručivanje pribora

Za čišćenje i uklanjanje kamenca iz aparata koristite isključivo Philips proizvode za održavanje. Ovi proizvodi mogu se kupiti omogućavanjem usluge Amazon Smart Reorders, od lokalnih prodavaca ili prodavaca na mreži, kao i u ovlaštenim servisnim centrima.

**i** Da biste mogli koristiti uslugu Amazon Smart Reorders, prvo morate aktivirati ovu uslugu na Amazonu. Zatim pratite korake na ekranu aparata da povežete svoj Amazon nalog sa Saeco nalogom. Kada obavite ove korake, moći ćete koristiti uslugu Amazon Smart Reorder.

**i** U meniju „Shop“ (Prodavnica) na komandnoj tabli aparata možete vidjeti koji su Philips proizvodi za održavanje i pribor dostupni kod lokalnih prodavaca.

Da biste na internetu pronašli kompletnu listu rezervnih dijelova, unesite broj tipa aparata. Broj tipa se nalazi na unutrašnjoj strani servisnih vratanaca.

Održavanje proizvoda i tipski brojevi:

- Rastvor za uklanjanje kamenca CA6700
- Filter AquaClean CA6903
- Mazivo za blok za kuvanje HD5061
- Tablete za uklanjanje masnoće od kafe CA6704
- Sredstvo za čišćenje kola za mlijeko CA6705
- Komplet za održavanje CA6707

## Ažuriranja softvera

Ažuriranje je od suštinskog značaja za zaštitu privatnosti i pravilno funkcionisanje aparata za kafu. Možete podesiti da li želite ručno obavljati ažuriranje aparata ili želite da aparat obavlja ažuriranje automatski.

**i** Kada izaberete automatska ažuriranja, aparat mora da bude priključen na struju tokom noći i Wi-Fi mreža mora da bude omogućena, kako bi aparat mogao primati softverska ažuriranja tokom noći.

**i** Ažuriranja su dostupna kada postoje poboljšanja softvera, nove funkcije za aparat i sprječavanje potencijalnih sigurnosnih problema.

**i** Obavezna ažuriranja firmvera se pokreću automatski kada se aparat za kafu nalazi u režimu mirovanja. Aparat za kafu se ne može koristiti tokom ažuriranja firmvera.

## Otklanjanje grešaka

U ovom poglavlju dat je pregled najčešćih problema sa kojima se možete sresti pri radu s ovim aparatom. Video uputstva i kompletna lista najčešćih pitanja su dostupni na adresi [www.saeco.com/care](http://www.saeco.com/care). Ako ne možete riješiti problem, obratite se Centru za korisničku podršku u vašoj zemlji. Kontakt-podatke možete naći u garantnom listu.

Problem	Uzrok	Rješenje
Unutar novog aparata za kafu nalaze se ostaci kafe.	Ovaj aparat je ispitan s kafom.	Iako je pažljivo očišćen, može biti nešto zaostalog taloga kafe. Međutim, aparat je potpuno nov.
Aparat je u režimu DEMO.	Držali ste ikonu za mirovanje pritisnute duže od 8 sekundi.	Isključite aparat, a zatim ga ponovo uključite koristeći glavni prekidač koji se nalazi na poledini aparata.
Posuda za sakupljanje tečnosti se brzo puni / u posudi za sakupljanje tečnosti uvijek se nalazi nešto vode.	To je normalno. Aparat koristi vodu za ispiranje unutrašnjeg kola i bloka za kuvanje. Izvesna količina vode protiče kroz unutrašnji sistem i sliva se direktno u posudu za sakupljanje tečnosti.	Posudu za sakupljanje tečnosti praznite svakodnevno ili kada indikator napunjenosti iskoči iz njenog poklopca (sl. 29). Savjet: postavite šolju ispod mlaznika za ispuštanje da biste sakupili vodu za ispiranje koja izade iz mlaznika.
Ostala je upaljena ikona „empty coffee grounds container“ (ispraznite posudu za sakupljanje ostataka kafe).	Ispraznili ste posudu za sakupljanje ostataka kafe dok je aparat bio isključen iz zidne utičnice ili ste je previše brzo vratili nazad.	Izvadite posudu za sakupljanje ostataka kafe, sačekajte najmanje 5 sekundi i zatim je vratite.
Aparat traži da se isprazni posuda za sakupljanje ostataka kafe iako posuda nije puna.	Aparat nije resetovao brojač nakon prethodnog pražnjenja posude za sakupljanje ostataka kafe.	Uvijek sačekajte približno 5 sekundi prilikom vraćanja posude za sakupljanje ostataka kafe. Na taj način će se brojač doza kafe resetovati na nulu, te će se doze kafe pravilno brojati.
Posuda za sakupljanje ostataka kafe je prepunjena, a ikona „empty coffee grounds container“ (ispraznite posudu za sakupljanje ostataka kafe) se nije pojavila na ekranu.	Izvadili ste posudu za sakupljanje tečnosti bez pražnjenja posude za sakupljanje ostataka kafe.	Kada izvadite posudu za sakupljanje tečnosti, ispraznite i posudu za sakupljanje ostataka kafe čak i ako se u njoj nalazi samo nekoliko doza kafe. Na taj način će se brojač doza kafe resetovati na nulu, te će se doze kafe pravilno brojati.
Ne mogu da izvadim blok za kuvanje.	Blok za kuvanje se ne nalazi u pravilnom položaju.	Resetujte aparat na sljedeći način: zatvorite servisna vratanca. Isključite aparat, ponovo ga uključite i sačekajte dok aparat ne bude spreman za upotrebu. Pokušajte da ponovo izvadite blok za kuvanje. Detaljna uputstva potražite u poglavlju „Vađenje i ubacivanje bloka za kuvanje“.

Problem	Uzrok	Rješenje
Ne mogu da ubacim blok za kuvanje.	Blok za kuvanje se ne nalazi u pravilnom položaju.	Resetujte aparat na sljedeći način: zatvorite servisna vratanca. Izostavite blok za kuvanje. Isključite aparat i izvucite utikač iz utičnice. Sačekajte 30 sekundi, a zatim ponovo priključite aparat, uključite ga i sačekajte dok ne bude spreman za upotrebu. Zatim stavite blok za kuvanje u ispravan položaj i ponovo ga ubacite u aparat. Detaljna uputstva potražite u poglavlju „Vađenje i ubacivanje bloka za kuvanje“.
Kafa je vodnjikava.	Blok za kuvanje je prljav ili mora da se podmaže.	Izvadite blok za kuvanje, isperite ga pod mlazom vode i ostavite ga da se osuši. Zatim podmažite pokretne dijelove (pogledajte 'Podmazivanje bloka za kuvanje').
	Aparat obavlja postupak samopodešavanja. Ovaj se proces pokreće automatski kada koristite aparat po prvi put, kada pređete na drugu vrstu zrna kafe ili nakon što dugo vremena niste koristili aparat.	Najprije skuvajte 5 šolja kafe da bi aparat mogao da obavi proces samopodešavanja.
	Mlin je podešen na suviše grubo podešavanje.	Podesite mlin na finije (niže) podešavanje. Skuvajte 2 do 3 napitka da biste mogli osjetiti jasnu razliku.
Kafa nije dovoljno vruća.	Podešena je preniska temperatura.	Podesite temperaturu na maksimalno podešavanje (sl. 42).
	Hladna šolja snižava temperaturu napitka.	Unaprijed zagrijte šolje ispirajući ih vrelom vodom.
	Dodavanje mlijeka snižava temperaturu napitka.	Bilo da dodajete vreo ili hladno mlijeko, dodavanje mlijeka uvijek snižava temperaturu kafe. Unaprijed zagrijte šolje ispirajući ih vrelom vodom.
Kafa ne izlazi ili izlazi sporo.	Filter za vodu AquaClean nije pravilno pripremljen za upotrebu.	Uklonite filter AquaClean i ispustite malo vrelе vode. Ako to funkcioniše, filter AquaClean nije pravilno postavljen. Ponovo postavite filter AquaClean i pratite uputstva u poglavlju „Filter za vodu AquaClean“.
		Nakon dužeg perioda nekorisćenja, potrebno je pripremiti filter za vodu AquaClean za ponovno korišćenje i ispustiti 2 do 3 šolje vrelе vode.
	Filter za vodu AquaClean je zapušen.	Zamijenite filter za vodu AquaClean svaka 3 mjeseca. Filter stariji od 3 mjeseca može da se zapuši.

Problem	Uzrok	Rješenje
	Mlin je podešen na suviše fino podešavanje.	Podesite mlin na grublje (više) podešavanje. To će uticati na ukus kafe.
	Blok za kuvanje je prljav.	Skinite blok za kuvanje i isperite ga pod mlazom vode (pogledajte 'Čišćenje bloka za kuvanje pod mlazom vode').
	Mlaznik za ispuštanje kafe je zaprljan.	Očistite mlaznik za ispuštanje kafe i njegove otvore sredstvom za čišćenje cijevi ili iglom.
	Odjeljak za unaprijed samljevenu kafu je zapušten	Isključite aparat i izvadite blok za kuvanje. Otvorite poklopac odjeljka za unaprijed samljevenu kafu i ubacite ručicu kašike u njega. Pomjerajte dršku gore-dolje dok mljevena kafa ne ispadne (sl. 28).
	Kamenac je blokirao kolo aparata.	Uklonite kamenac iz aparata pomoću sredstva za uklanjanje kamenca (pogledajte 'Postupak uklanjanja kamenca') kompanije Philips. Uvijek obavite uklanjanje kamenca kada to aparat zatraži.
Mlijeko se ne pjenu.	Unutrašnji dodatak za pravljenje mliječne pjene je prljav ili nije pravilno ubačen.	Očistite unutrašnji dodatak za pravljenje mliječne pjene, te pazite da ga pravilno okrenete i ubacite (pogledajte 'Čišćenje unutrašnjeg dodatka za pravljenje mliječne pjene pod mlazom vode').
	Vrsta mlijeka koju koristite nije pogodna za stvaranje pjene.	Različite vrste mlijeka daju različitu količinu i različit kvalitet pjene.
Mlijeko prska.	Mlijeko koje koristite nije dovoljno hladno.	Koristite hladno mlijeko koje je prije toga bilo u frižideru.
'	Fleksibilna cijev za mlijeko nije pravilno priključena.	Otvorite vratanica mlaznika (sl. 37) za ispuštanje kafe i provjerite da li je fleksibilna cijev za mlijeko potpuno pričvršćena na dodatak za pravljenje mliječne pjene (sl. 43). Dodatak za pravljenje mliječne pjene i cijevi za mlijeko mogu da budu vrela. Pustite dodatak za pravljenje mliječne pjene i cijevi da se ohlade prije nego što ih dodirnete.

Problem	Uzrok	Rješenje
	Dodatak za pravljenje mliječne pjene i cijevi za mlijeko nisu čisti.	Izvadite i rastavite unutrašnji dodatak za pravljenje mliječne pjene (pogledajte 'Čišćenje unutrašnjeg dodatka za pravljenje mliječne pjene pod mlazom vode'). Isperite sve dijelove pod mlazom vode. Za temeljno čišćenje koristite sredstvo za čišćenje kola za mlijeko kompanije Philips i obavite proces „Deep Milk Clean“ u meniju „Status“ i „Hygiesteam“. Ako se dijelovi peru u mašini za sudove, mogu da se zapuše komadićima hrane ili ostacima deterdženta. Preporučuje se i vizuelna provjera da nisu zapušeni.
		Savjetujemo vam da program HygieSteam obavljate svakodnevno: 1) Pritisnite „Status“ na komandnoj tabli. 2) Izaberite „HygieSteam“. 3) Zatim potvrdite sve korake na ekranu.
	Cijevi za mlijeko su zapušene.	Posudu za mlijeko uvijek čuvajte u frižideru bez cijevi za mlijeko. Ostaci mlijeka mogu da se nakupe u cijevima za mlijeko i blokiraju protok mlijeka kroz cijevi. Isperite cijevi za mlijeko prije skladištenja.
Izgleda da iz aparata curi tečnost.	Aparat koristi vodu za ispiranje unutrašnjeg kola i bloka za kuvanje. Ta vode protiče kroz unutrašnji sistem i sliva se direktno u posudu za sakupljanje tečnosti. To je normalno.	Posudu za sakupljanje tečnosti ispraznite svakodnevno ili čim indikator „Posuda za sakupljanje tečnosti je puna“ iskoči iz njenog poklopca (sl. 29). Savjet: Postavite šolju ispod mlaznika za ispuštanje da biste sakupili vodu i smanjili količinu vode u posudi za sakupljanje tečnosti.
	Posuda za sakupljanje tečnosti je potpuno puna i tečnost se preliva sa nje, pa izgleda kao da curi iz aparata.	Posudu za sakupljanje tečnosti ispraznite svakodnevno ili čim indikator „Posuda za sakupljanje tečnosti je puna“ iskoči iz njenog poklopca (sl. 29).
	Rezervoar za vodu nije potpuno umetnut i iz njega curi malo vode, te u aparat ulazi vazduh.	Provjerite da li se rezervoar za vodu nalazi u pravilnom položaju: izvadite ga i ponovo stavite u aparat što je moguće dublje.
	Blok za kuvanje je prljav/zapušen.	Isperite blok za kuvanje.
	Aparat nije postavljen na horizontalnu površinu.	Postavite aparat na horizontalnu površinu tako da se posuda za sakupljanje tečnosti ne prepunjava i da indikator „Posuda za sakupljanje tečnosti je puna“ radi pravilno.



Problem	Uzrok	Rješenje
Ne mogu da aktiviram filter za vodu AquaClean i aparat traži da pokrenem proces uklanjanja kamenca.	Nijeste postavili ili zamijenili filter na vrijeme, nakon što se na ekranu pojavio podsjetnik za AquaClean. To znači da aparat više nije u potpunosti očišćen od kamenca.	Najprije očistite aparat od kamenca, a zatim postavite filter za vodu AquaClean.
Novi filter za vodu se ne uklapa.	Pokušavate da postavite drugi filter, a ne filter za vodu AquaClean.	Samo se filter za vodu AquaClean uklapa u aparat.
Aparat je bučan.	Gumeni prsten nije postavljen na filteru za vodu AquaClean.	Vratite gumeni prsten na filter za vodu AquaClean.
Aparat je bučan.	Normalno je da aparat pravi buku tokom upotrebe.	Ukoliko aparat počne da pravi drugačiju vrstu buke, očistite blok za kuvanje i podmažite ga (pogledajte 'Podmazivanje bloka za kuvanje').
Kada prvi put pokušam da povežem aparat s Wi-Fi mrežom, aparat ne može da se poveže s Wi-Fi mrežom.	Filter za vodu AquaClean nije pravilno pripremljen i sada u aparat ulazi vazduh.	Izvadite filter za vodu AquaClean iz rezervoara za vodu i pravilno ga pripremite za upotrebu prije nego što ga vratite. Detaljna uputstva potražite u poglavlju „Filter za vodu AquaClean“.
Kada prvi put pokušam da povežem aparat s Wi-Fi mrežom, aparat ne može da se poveže s Wi-Fi mrežom.	Rezervoar za vodu nije potpuno umetnut i vazduh ulazi u aparat.	Provjerite da li se rezervoar za vodu nalazi u pravilnom položaju: izvadite ga i ponovo ugurajte u aparat što je moguće dublje.
Kada prvi put pokušam da povežem aparat s Wi-Fi mrežom, aparat ne može da se poveže s Wi-Fi mrežom.	Naziv Wi-Fi mreže i lozinka nisu tačni.	Provjerite naziv Wi-Fi mreže i lozinku.
Aparat ne može da pronade kućnu Wi-Fi mrežu.	Aparat za kafu nije u dometu Wi-Fi rutera.	Provjerite da li je aparat za kafu u dometu Wi-Fi rutera ili koristite repetitor Wi-Fi signala.
Aparat ne može da pronade kućnu Wi-Fi mrežu.	Wi-Fi ruter ne radi ispravno.	Provjerite da li Wi-Fi ruter radi ispravno i da li je povezan na internet.
Aparat ne može da pronade kućnu Wi-Fi mrežu.	Aparat nije u dometu rutera.	Provjerite da li je aparat u dometu rutera. Možete koristiti i repetitor Wi-Fi signala.
Aparat ne može da pronade kućnu Wi-Fi mrežu.	Ruter s kojim se aparat za kafu pokušava povezati je dvopojasni ruter od 5 GHz, a ne pokušava se povezati na mrežu od 2,4 GHz.	Mreže od 5 GHz nisu podržane. Privremeno isključite pojas od 5 GHz u ruteru i ponovo pokušajte upariti aparat za kafu s drugim pojasom na istom ruteru (2,4 GHz). Nakon uspješnog uparivanja ponovo uključite pojas od 5 GHz

Problem	Uzrok	Rješenje
Još uvijek ne mogu da koristim uređaj Alexa i Amazon Smart Reorders.	Još niste povezali svoj Amazon nalog sa Saeco nalogom.	Pratite uputstva na komandnoj tabli aparata da povežete svoj Amazon nalog sa Saeco nalogom kako biste mogli da koristite Alexa glasovnu kontrolu i uslugu Amazon Smart Reorders. <b>Napomena:</b> Da biste mogli da koristite ove funkcije, potrebna vam je aplikacija Alexa ili uređaj Alexa, te je potrebno omogućiti uslugu Smart Reorders na Amazonu.
Povezivanje aparata s Wi-Fi mrežom je radilo ranije, ali više ne radi.	Naziv Wi-Fi mreže i/ili lozinka su promijenjeni.	Pratite uputstva u odjeljku „Povezivanje na Wi-Fi“ i izaberite mrežu s novim nazivom Wi-Fi mreže na koju želite da se povežete.
	Wi-Fi lozinka je promijenjena.	Pratite uputstva u odjeljku „Povezivanje na Wi-Fi“ i unesite novu lozinku za Wi-Fi.
	Wi-Fi ruter ne radi ispravno.	Provjerite ruter i uvjerite se da radi ispravno.
	Vežu sa Wi-Fi mrežom mogu prekinuti elektromagnetske ili druge smetnje.	Držite aparat dalje od drugih elektronskih uređaja koji mogu izazvati smetnje.
	Nijedno od navedenih rješenja ne funkcioniše.	Isključite aparat, a zatim ga ponovo uključite pomoću glavnog prekidača koji se na poledini aparata da biste ponovo provjerili Wi-Fi vezu.

## Tehničke specifikacije

Proizvođač zadržava pravo na poboljšanje tehničkih specifikacija proizvoda. Sve unaprijed postavljene količine su približne.

Opis	Vrijednost
Veličina (š x v x d)	287 x 396 x 487 mm
Težina	11 - 12,4 kg
Dužina kabla za napajanje	1200 mm
Rezervoar za vodu	1,7 litara, može da se skine
Kapacitet posude za kafu u zrnu	450 g
Kapacitet posude za sakupljanje ostataka kafe	15 doza
Kapacitet posude za mlijeko	600 ml
Visina mlaznika podesivog po visini	75–148 mm
Nominalni napon – snaga – napajanje	Pogledajte nazivnu pločicu na unutrašnjoj strani servisnih vratanaca
Wi-Fi frekventni opseg	2,4 GHz 802.11 b/g/n

# Deklaracija o usaglašenosti

DAP B.V. ovim izjavljuje da su potpuno automatski aparati za espresso SM8780, SM8782, SM8785, SM8885 i SM8889 u skladu s Direktivom 2014/53/EU.

Cjelokupan tekst EU deklaracije o usaglašenosti je dostupan na narednoj internetskoj adresi:

**<https://www.saeco.com>**.

Potpuno automatski aparati za espresso SM8780, SM8782, SM8785, SM8885 i SM8889 imaju Wi-Fi modul, 2,4 GHz 802.11 b/g/n (kanali 1..13). Maksimalna snaga prenosa <100 mW (20 dBm).

## Wi-Fi

Ovaj aparat je umrežena oprema, usklađen je s regulativom (EU) br. 801/2013 i namijenjen da se koristi trajno povezan na mrežu od 2,4 GHz 802.11 b/g/n.

# Indhold

Oversigt over maskinen (fig. A)	90
Betjeningspanel	91
Introduktion	91
Særlige funktioner	92
Brygning af drikke	93
Justering af maskinens indstillinger	97
AquaClean-vandfilter	98
Udtagning og isætning af bryggeenheden	98
Rengøring og vedligeholdelse	99
Afkalkningsprocedure	102
Fejlkoder	103
Bestilling af tilbehør	103
Softwareopdateringer	104
Fejlfinding	104
Tekniske specifikationer	109
Overensstemmelseserklæring	110
Wi-Fi	110

## Oversigt over maskinen (fig. A)

A1 Låg til beholderen til kaffebønner	A14 Knap til formalingsindstilling (besøg <a href="http://www.saeco.com/care">www.saeco.com/care</a> for at få mere at vide)
A2 Låg til beholderen til formalet kaffe	A15 Beholder til kaffebønner
A3 Koprist	A16 Låge
A4 Betjeningspanel	A17 Kaffetragt
A5 Stik til strømkabel	A18 Skuffe til kaffegrums
A6 Hovedkontakt	A19 Bryggeenhed (besøg <a href="http://www.saeco.com/care">www.saeco.com/care</a> for at få mere at vide)
A7 Drypbakke	A20 Kaffegrumsbeholder
A8 Udløsergreb til drypbakke	A21 Vandtank
A9 HygieSteam-beholder	A22 Låg til vandtank
A10 HygieSteam-dæksel med mælkerørsholder	A23 Indikator for "Fylt drypbakke"
A11 Justerbart udløb til kaffe og mælk (højde)	A24 Dæksel til drypbakke
A12 Indbygget mælkeopskummer	
A13 Ledning med stik	

## Tilbehør

A25 Mælkebeholder	A29 AquaClean-filter
A26 Mælkerør	A30 Måleske
A27 Rensebørste	A31 Teststrimmel til måling af vandets hårdhedsgrad
A28 Smøringsrør	

# Betjeningspanel

Der er to versioner af denne espressomaskine. Deres betjeningspaneler sker forskellige ud, men alle ikoner fungerer på samme måde. Se figur B og C for at få en oversigt over alle ikoner. Du kan finde beskrivelserne nedenfor.

B1 Off icon (Sluk-ikon)

C1 Tænd/sluk-ikon

B2/C2 Drinks (Drikke)

B3/C3 Drinks menu (Drikkemenu)

B4/C4 Personal profiles (Personlige profiler)

B5/C5 Bønner

B6/C6 Machine settings (Maskinindstillinger)

B7/C7 Status menu (Statusmenu)

B8/C8 Shop

B9/C9 Start/stop ► icon (Start/stop-ikon)

## Introduktion

Tillykke med dit køb af en fuldautomatisk Saeco-kaffemaskine! For at få fuldt udbytte af Saecos onlinesupport kan du bruge kontrolpanelet til at registrere din maskine via den indbyggede Wi-Fi-forbindelse eller gå til [www.saeco.com/MyCoffeeMachine](http://www.saeco.com/MyCoffeeMachine) og registrere dit produkt.

Læs den separate garantifolder grundigt, før du bruger maskinen for første gang, og gem den til senere brug.

Den fuldautomatiske Saeco-kaffemaskine giver mulighed for at oprette forbindelse til et Wi-Fi-netværk give dig selv en endnu bedre kaffeoplevelse.

Når du forbinder kaffemaskinen til dit Wi-Fi-netværk, kan du:

- modtage personlige anbefalinger baseret på maskinlæring
- få regelmæssige softwareopdateringer til forbedring af brugeroplevelsen
- bruge Shop-funktionen, hvis funktionen er tilgængelig i dit land
- knytte din maskine til din Amazon-konto og bruge denne til at købe tilbehør, hvis denne funktion er tilgængelig i dit land
- oprette forbindelse til din Alexa-smartenhed og bruge stemmestyring, hvis det er tilgængeligt i dit land

Bemærk: Denne maskine er blevet testet med kaffe. Selvom maskinen er blevet omhyggeligt rengjort, kan der være kafferester tilbage. Vi kan dog garantere, at maskinen er helt ny.

## Sådan tænder du maskinen, hvis du har en Xelsis SUPREMA (kun SM8885, SM8889)

Tænd maskinen ved at trykke på hovedkontakten bag på maskinen. Tryk på midten af kontrolpanelet for at få "tænd"-ikonet vist på skærmen. Tryk på "tænd"-ikonet, og følg de trinvisse instruktioner på kontrolpanelet.

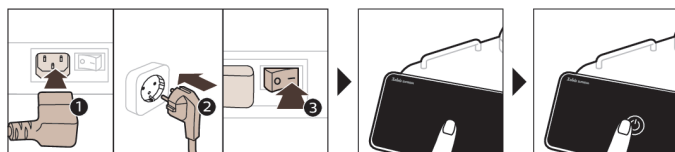

⚠ Tilslut og opdater maskinen ved første installation, og kontroller jævnligt, om der er manuelle opdateringer.

## Sådan tænder du maskinen, hvis du har en Xelsis DELUXE (kun SM8780, SM8782, SM8785)

Tænd maskinen ved at trykke på hovedkontakten bag på maskinen. Tryk på "tænd"-ikonet, og følg de trinvisse instruktioner på kontrolpanelet.

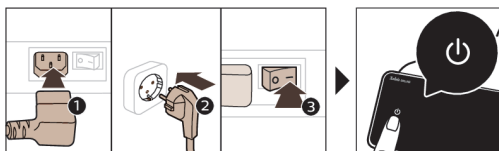

**A** Tilslut og opdater maskinen ved første installation, og kontroller jævnligt, om der er manuelle opdateringer.

## Sådan tilslutter du til Wi-Fi

**i** Forbinde din kaffemaskine til et 2,4 GHz 802.11 b/g/n Wi-Fi-hjemmenetværk.

**i** Når du forbinder din kaffemaskine til dit Wi-Fi-hjemmenetværk, får du en forbedret brugeroplevelse.

**i** Sørg for, at kaffemaskinen og Wi-Fi-routeren er inden for hinandens rækkevidde.

Følg nedenstående trin for at knytte kaffemaskinen til dit Wi-Fi-netværk.

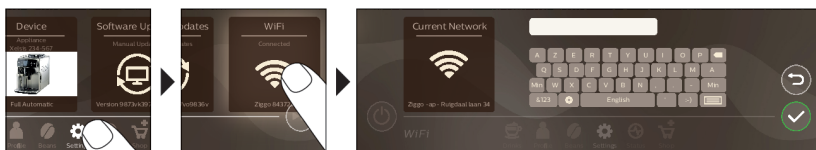

1 Tryk på indstillingsikonet , og stryg fra venstre mod højre for at finde Wi-Fi-ikonet.

2 Tryk på Wi-Fi-ikonet.

3 Følg trinene på skærmen for at knytte din maskine til Wi-Fi-netværket.

Du er nu klar til at komme i gang med din samlede oplevelse.

**A** Maskinen udfører den automatiske skyllecycklus, når den tændes og slukkes via stemmestyring, samt når maskinen har været inaktiv i et stykke tid og slukker. Sørg for, at maskinen er placeret i sikre omgivelser.

## Særlige funktioner

### Særlig funktion

### Formål

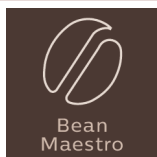

Med BeanMaestro kan du vælge bønnernes type og ristning. Systemet optimerer så bryggeindstillingerne automatisk, så du får det bedste ud af din kaffebønner.

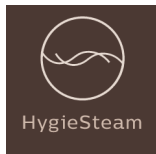

HygieSteam-funktionen renser automatisk mælkesystemet og fjerner mikroorganismer: Brug funktionen, når du har brygget cappuccino eller andre mælkebaserede drikke.



Vores holdbare kværn er fremstillet af 100 % keramik, så den er utroligt hård og præcis. Den kan justeres i 12 niveauer efter den ønskede smag.

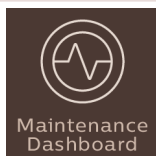

Vedligeholdelsesmenuen giver et godt overblik og besked om statusopdateringer, f.eks. om vandniveauet eller at AquaClean snart skal udskiftes.

## Brygning af drikke

### Generelle trin

Når du vil brygge en drik, skal du følge et par enkle trin.



- 1 Fyld postevand i vandbeholderen, og fyld kaffebønner i beholderen til bønner.
- 2 Sæt en eller to kopper under det justerbare udløbsrør. Du kan justere højden på udløbet efter størrelsen på din kop eller dit glas ved at flytte udløbet op eller ned.
- 3 Tryk på ikonet Drikke for at aktivere menuen "Drikke". Strøg fra venstre mod højre, og vælg den ønskede drik ved at trykke på den.
  - Tryk på ikonet "2x", hvis du ønsker at brygge to kopper. Maskinen udfører automatisk kværneprocessen to gange efter hinanden for de valgte drikke.

**i** Ikonet "2x" er ikke tilgængeligt for alle drikke.

- 4 Når du har valgt en drik, kan du justere indstillingerne efter dine præferencer ved at stryge de justerbare streger op og ned.
- 5 Tryk på start/stop-ikonet for at starte brygningen af den valgte drik.

**A** Brug ikke karamelliserede kaffebønner eller kaffebønner med tilsat smag.

**i** Drej knappen til formalingsindstillinger i små trin. Du begynder at kunne smage forskel, når du har brygget 5 kopper kaffe.

### Support for drikkeparametre

Hvis du vil have yderligere oplysninger om en bestemt drikkeparameter, skal du trykke på og holde en justerbar bjælke nede i 3 sekunder.

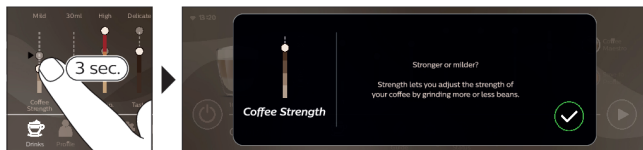

## Brygning af mælkebaserede drikke

Når du vil brygge mælkebaserede drikke, skal du følge et par enkle trin.

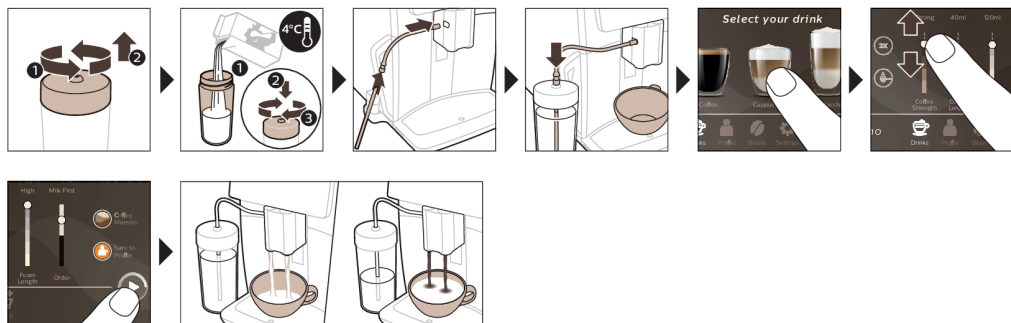

- 1 Fyld postevand i vandbeholderen, og fyld kaffebønner i beholderen til bønner.

Tip: Når det fleksible mælkerør er forbundet til mælkeopskummeren, skal du skubbe udløbsrøret til den øverste position for at få den nemmeste adgang til vandtanken.

- 2 Skru låget til mælkebeholderen af, og fyld mælkebeholderen med mælk.

Brug altid mælk direkte fra køleskabet, da det giver det bedste resultat.

- 3 Sæt det fleksible mælkerør på mælkeopskummeren.

- 4 Sæt metal-mælkerøret i beholderen.

- 5 Tryk på ikonet Drikke ☕, rul ned, og vælg ikonet for en mælkebaseret drik efter eget valg.

- 6 Du kan finde frem til din foretrukne indstilling ved at stryge de justerbare streger op og ned.

- 7 Tryk på start/stop-ikonet ▶■ for når som helst at starte brygning af den valgte drik.

- Maskinen dispenserer først mælk og derefter kaffe ved bestemte drikke. Dette er modsat for andre drikke, hvor maskinen først dispenserer kaffe og derefter mælk.
- Hvis du vil afbryde dispenseringen af mælk, inden maskinen har dispenseret den forudindstillede mængde, skal du trykke på start/stop-ikonet ▶■ (kun SM8780, SM8782, SM8785) eller trykke på stop-ikonet (kun SM8885, SM8889).
- Hvis du vil afbryde dispenseringen af hele drikken (mælk og kaffe), inden maskinen er færdig, skal du trykke og holde start/stop-ikonet ▶■ nede (kun SM8780, SM8782, SM8785) eller trykke på stop-ikonet (kun SM8885, SM8889).

**⚠** Umiddelbart efter mælken er løbet ud, udføres funktionen "HygieSteam Shot". Maskinen afgiver dampskud gennem den indbyggede mælkeopskummer, hvilket sikrer hurtig skylning. Metal delen af mælkerøret kan blive varm. Lad det afkøle først for at undgå brandskader.

Tip: Du kan også bruge en almindelig mælkekarton til brygning af mælkebaserede drikke. Sæt metal-mælkerøret direkte ned i mælkekartonen.



## Kaffebrygning med formalet kaffe

Når du vil brygge kaffe med formalet kaffe, skal du følge et par enkle trin.

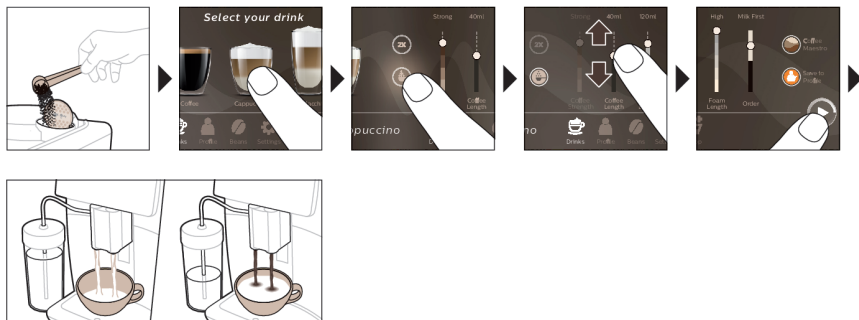

- 1 Åbn låget på beholderen til formalet kaffe, og hæld én måleske formalet kaffe i den. Luk derefter låget.
- 2 Tryk på ikonet Drikke ☕, rul fra venstre mod højre, og vælg din drik.
- 3 Tryk på ☕-ikonet for formalet kaffe.
- 4 Du kan finde frem til din foretrukne indstilling ved at stryge de justerbare streger op og ned.
- 5 Tryk på start/stop-ikonet ▶■ for at starte brygningen af den valgte drik.

**i** Hvis du vælger formalet kaffe, kan du hverken justere kaffens styrke og/eller brygge mere end én kop ad gangen.

## Tapning af varmt vand

- 1 Sørg for, at den indbyggede mælkeopskummer sidder ordentligt fast på maskinen (fig. 1).
- 2 Sæt en kop under røret.
- 3 Tryk på "Hot Water" (fig. 2) (Varmt vand).
- 4 Skub de justerbare bjælker op eller ned for at justere mængden af varmt vand eller temperaturen efter dine ønsker (fig. 3).
- 5 Tryk på start/stop-ikonet ▶■.
- 6 Hvis du vil afbryde dispenseringen af varmt vand, inden maskinen er færdig, skal du trykke på start/stop-ikonet ▶■ igen (kun SM8780, SM8782, SM8785) eller trykke på stop-ikonet igen (kun SM8885, SM8889).

## Tilpasning

Med denne maskine kan du justere indstillingerne for en drik efter dine egne præferencer, og du kan gemme den tilpassede drik i en personlig profil. Du kan vælge dit eget ikon og profilnavn.

### Få det bedste ud af dine bønner med BeanMaestro-funktionen

Med BeanMaestro kan du vælge bønnernes type og ristning. Systemet optimerer så bryggeindstillingerne automatisk, så du får det bedste ud af din kaffebønne.

- 1 Tryk på ikonet Bønner i hovedmenuen (fig. 4).
- 2 Tryk på funktionen (fig. 5) BeanMaestro.
- 3 Vælg typen af bønner. Du kan vælge mellem Arabica og Robusta.
- 4 Vælg ristningen af dine bønner.
- 5 Bryggeindstillingerne optimeres automatisk.
- 6 Nyd din næste kop kaffe.

## Sæt farten op med CoffeeMaestro

Din maskine giver dig mulighed for at vælge smagsprofiler med CoffeeMaestro-funktionen i stedet for at justere alle indstillingerne enkeltvis. Du kan vælge mellem Delicato, Intenso og Forte. Sådan vælger du en CoffeeMaestro-smagsprofil:

- 1 Tryk på et ikon for en drik efter eget valg (fig. 6).
- 2 Tryk gentagne gange (fig. 7) på ikonet for CoffeeMaestro.
  - De overordnede indstillinger for drikken justeres nu herefter.
- 3 Tryk på start/stop-ikonet ►■ for at starte brygningen af drikken.

## Tilpas drikken med funktionen CoffeeEqualizer Touch+

Funktionen CoffeeEqualizer Touch+ aktiveres automatisk, når du har valgt en drik, så du kan justere indstillingerne for den. Tryk længe på elementerne på displayet for at aktivere hjælpefunktionen og få yderligere oplysninger.

Du kan justere følgende indstillinger med funktionen CoffeeEqualizer Touch+:

- |                       |  |
|-----------------------|--|
| 1 Aromastyrke         | 6 Mængde af skum                               |
| 2 Kaffekvalitet       | 7 Kaffesmagen                                  |
| 3 Mængde af mælk      | 8 Du kan også vælge at lave 1 eller 2 kopper   |
| 4 Mængde af vand      | 9 Rækkefølgen på dispensering af kaffe og mælk |
| 5 Drikkens temperatur |  |

Bemærk: De indstillinger, du kan justere, afhænger af den valgte drik.

## Du kan gemme dine favoritdrikke i en profil

Med denne maskine kan du justere indstillingerne for en drik efter dine egne præferencer, og du kan gemme den tilpassede drik i en personlig profil. Du kan vælge en profil og gemme en opskrift ved at benytte profilerne.

Du kan oprette en profil og tilføje en drik ved at benytte profilikonet 👤.

- 1 Tryk på profilikonet 👤 i hovedmenuen (fig. 8).
- 2 Tryk på ikonet (fig. 9) Plus.
- 3 Indtast dit navn, og vælg dit favoritikon.
- 4 Du kan nu tilføje en drik. Tryk på et ikon for en drik efter eget valg.
- 5 Tilpas drikken via funktionerne CoffeeEqualizer Touch+ eller CoffeeMaestro.
- 6 Tryk på ikonet "Gem i profil" for at gemme drikken i din personlige profil (fig. 10).

## Ekstra shot (ExtraShot)

Maskinen giver dig mulighed for at tilføje din kaffe og dine mælkebaserede drikke et ekstra shot ristretto, for eksempel hvis du ønsker en stærkere kaffe.

- 1 Sæt en kop under røret.
- 2 Tryk på et ikon for en one-touch drik for at vælge en drik (fig. 6).
- 3 Køb den justerbare streg op for at indstille styrken til det maksimale, og vælg derefter ExtraShot-funktionen (fig. 11).
- 4 Tryk derefter på start/stop-ikonet ►■ (kun SM8780, SM8782, SM8785) eller tryk på start-ikonet (kun SM8885, SM8889) for at starte brygningen.
- 5 Hvis du vil afbryde dispenseringen af drikken, inden maskinen er færdig, skal du trykke på start/stop-ikonet ►■ igen (kun SM8780, SM8782, SM8785) eller trykke på stop-ikonet igen (kun SM8885, SM8889).

**i** Når du har valgt ExtraShot-funktionen, kan du kun brygge én kop kaffe ad gangen.

**i** Extra Shot-funktionen er ikke tilgængelig for alle drikke.

# Justering af maskinens indstillinger

Du kan justere de fleste maskinindstillinger ved at trykke på indstillingsikonet  og følge trinnene på skærmen.

Du kan få onlinesupport (ofte stillede spørgsmål, film osv.) ved at scanne QR-koden på dette hæftes omslag eller gå til [www.saeco.com/care](http://www.saeco.com/care)



## Indstilling af vandets hårdhed

 Vi anbefaler, at du indstiller vandets hårdhedsgrad i forhold til, hvor hårdt vandet er i dit område, for at sikre, at maskinen fungerer optimalt og holder længere. Det betyder også, at du ikke behøver at afkalke maskinen alt for ofte. Standardindstillingen for vandets hårdhed er 4: hårdt vand.

### Brug den medfølgende strimmel til måling af vandets hårdhedsgrad til at måle vandets hårdhedsgrad i dit område:

- 1 Sænk strimlen til måling af vandets hårdhedsgrad ned i vand fra hanen, eller hold den under rindende vand i 1 sekund (fig. 12).
- 2 Vent 1 minut. Det antal felter på teststrimmelen, som bliver røde, angiver vandets hårdhedsgrad (fig. 13).

### Indstil maskinen til den korrekte hårdhedsgrad for vandet:

- 1 Tryk på indstillingsikonet , og rul fra venstre mod højre for at vælge "Vandhårdhed".
- 2 Vælg vandets hårdhedsgrad. Det antal røde felter, du har valgt på skærmen, bør være det samme som antallet af røde felter på teststrimlen (fig. 14).
- 3 Når du har indstillet den korrekte vandhårdhed, skal du bekræfte ved at trykke på bekræft-ikonet .

## Regulering af formalingsindstillingerne

Du kan ændre kaffestyrken ved hjælp af knappen til formalingsindstillinger inde i kaffebønnebeholderen. Jo lavere formalingsindstillingen er, jo finere males kaffebønnerne, og jo stærkere bliver kaffen. Du kan vælge mellem 12 forskellige formalingsindstillinger.

Maskinen er indstillet til at få den bedste smag ud af dine kaffebønner. Vi anbefaler derfor, at du ikke justerer formalingsindstillingerne, før du har brygget 100-150 kopper kaffe (ca. 1 måneds brug).

 Det er først efter to eller tre drikke, du vil kunne smage den fulde forskel.

 Drej ikke knappen til formalingsindstillinger mere end ét hak ad gangen for at undgå beskadigelse af kværnen.

- 1 Tryk på ikonet Bønner i hovedmenuen.
- 2 Tryk på "Kværn".
- 3 Se videovejledningen.

## Gendannelse af fabriksindstillinger.

Maskinen giver dig mulighed for når som helst at gendanne standardindstillingerne.

- 1 Tryk på indstillingsikonet .
- 2 Rul fra venstre mod højre for at vælge "Fabriksindstillinger". Tryk på bekræft-ikonet  for at bekræfte.
  - Indstillingerne bliver nu gendannet.

 Følgende fabriksindstillinger gendannes til standard: vandhårdhed, standbytid, displayets lysstyrke, lyd, frontbelysning, profiler, tankindikator, måleenheder, indstillinger for startskærm, BeanMaestro-præferencer, Wi-Fi-legitimationsoplysninger, præferencer for softwareopdateringer, Saeco-legitimationsoplysninger, Amazon-legitimationsoplysninger.

## AquaClean-vandfilter

Maskinen er AquaClean-aktiveret. Du kan placere AquaClean-filteret i vandtanken for at bevare kaffens gode smag. Det fjerner desuden behovet for afkalkning, fordi det reducerer kalkaflejringer i maskinen. Du kan købe et AquaClean-vandfilter hos din lokale forhandler, en onlineforhandler eller hos et autoriseret servicecenter.

### Statusindikator på AquaClean-vandfilter

AquaClean-filterets status vises altid som en procentdel i menuen "Status".

- Hvis AquaClean-filtrets status er på 10 % eller derunder, vises en meddelelse i to sekunder, hver gang du tænder for maskinen. Denne meddelelse råder dig til at købe et nyt filter.
- Hvis filtrets status er på 0 %, beder maskinen dig udskifte AquaClean-filtret, hver gang du tænder for maskinen.

### Aktivering af AquaClean-vandfilteret (5 min.)

**i** Maskinen registrerer ikke automatisk, at der er placeret et filter i vandtanken. Derfor skal du aktivere hvert nyt AquaClean-vandfilter, som du installerer, i menuen "Status".

**i** Når maskinen stopper med at vise meddelelsen om aktivering af filter, kan du stadig aktivere AquaClean-vandfiltret, men du er nødt til at afkalke maskinen først.

**i** Maskinen skal nemlig være helt fri for kalk, før du begynder at bruge AquaClean-vandfiltret.

Inden du aktiverer AquaClean-filteret, skal det klargøres ved at lægge det i blød i vand som beskrevet herunder. Hvis du ikke gør dette, kan der blive trukket luft ind i maskinen i stedet for vand. Det vil lave en masse larm og forhindrer maskinen i at brygge kaffe.

- 1 Tryk på ikonet "Status", og rul fra venstre mod højre for at vælge "AquaClean".
- 2 Når aktiveringsskærmen vises, skal du trykke på bekræft-ikonet ✓ igen. Følg anvisningerne på skærmen.

### Udskiftning af AquaClean-vandfilteret (5 min.)

Når der er strømmet 95 liter vand gennem filteret, stopper filteret med at virke. AquaClean-statusindikatoren falder til 0 % for at minde dig om at udskifte filtret. Hvis du ikke udskifter AquaClean-filteret i tide, kan du stadig udskifte filteret, men du skal afkalke maskinen først.

Når AquaClean-statusindikatoren falder til 0 %, eller når maskinen minder dig om at udskifte AquaClean-filtret:

- 1 Tag det gamle AquaClean-vandfilter ud.
- 2 Installer et nyt filter og aktivér det, som beskrevet i kapitlet "Aktivering af AquaClean-vandfiltret (5 min.)".

**i** Udskift AquaClean-filteret mindst hver tredje måned, også selvom maskinen endnu ikke har vist, at udskiftning kræves.

## Udtagning og isætning af bryggeenheden

Gå til menuen "Status" på skærmen, og vælg "Brew group clean" (Rengør bryggeenhed). Du kan også gå til [www.saeco.com/care](http://www.saeco.com/care) for at se detaljeret videovejledning til at fjerne, indsætte og rengøre bryggeenheden.

### Sådan tages bryggeenheden ud af maskinen

- 1 Åbn lågen.
- 2 Tag skuffen til kaffegrums (fig. 16) ud.

- Tryk på PUSH-knappen (fig. 17), og træk i bryggeenhedens håndtag for at tage den ud af maskinen (fig. 18).

## Sådan sættes bryggeenheden i igen

Før du sætter bryggeenheden tilbage i maskinen, skal du kontrollere, at den er placeret korrekt.

- Kontrollér, at pilen på den gule cylinder på siden af bryggeenheden flugter med den sorte pil og N (fig. 19).
  - Hvis de ikke flugter, skal du skubbe stangen ned, indtil den er helt nede ved bryggeenhedens (fig. 20) bund.
- Sørg for, at den gule låsekrog på den anden side af bryggeenheden sidder korrekt.
  - Placer kroen korrekt ved at skubbe den opad, indtil den er i øverste position.
- Skub bryggeenheden tilbage på plads i maskinen langs styrerillerne på siderne (fig. 22), indtil den låses på plads med et klik (fig. 23). Tryk ikke på knappen PUSH (Skub ud).
- Sæt skuffen til kaffegrums på plads, og luk lågen.

## Rengøring og vedligeholdelse

Maskinen fortæller, når du skal udføre rengøring og vedligeholdelse.

Regelmæssig rengøring og vedligeholdelse holder din maskine i topform og sikrer en velsmagende kaffe i lang tid med en stabil kaffegennemstrømning.

Tabellen nedenfor indeholder en detaljeret beskrivelse af, hvornår alle maskinens aftagelige dele skal rengøres. Du kan finde flere oplysninger og videoanvisninger på [www.saeco.com/care](http://www.saeco.com/care). Figur C indeholder en oversigt over, hvilke dele der kan vaskes i opvaskemaskinen.

**Element**                      **Hvor ofte skal de rengøres?**      **Sådan finder du det i kontrolpanelet/**

### Handling

AquaClean-filter	Når maskinen spørger dig, eller hver tredje måned.	STATUS->CLEANING (RENGØRING)->AQUACLEAN. Følg trinnene for at aktivere AquaClean-filteret.
------------------	--	--

**i** Maskinen registrerer ikke automatisk, at der er placeret et filter i vandtanken. Derfor skal du aktivere hvert nyt AquaClean-vandfilter i menuen Status, når du installerer det.

**i** Maskinen skal nemlig være helt fri for kalk, før du begynder at bruge AquaClean-vandfiltret.

**i** Udskift AquaClean-filteret mindst hver tredje måned, også selvom maskinen endnu ikke har angivet, at filteret skal skiftes.

Bryggeenheden	Hver uge	STATUS -> PERFORMANCE (YDEEVNE) -> BREW GROUP CLEAN (RENGØRING AF BRYGGEENHED). Følg trinnene for at fjerne og rengøre bryggeenheden.
---------------	----------	---

**i** Før du sætter bryggeenheden tilbage i maskinen, skal du kontrollere, at den er placeret korrekt. Pilen på den gule cylinder på siden af bryggeenheden skal flugte med den sorte pil og N (fig. 19).

	Hver måned	STATUS -> PERFORMANCE (YDEEVNE) ->COFFEE OIL REMOVAL (FJERNELSE AF KAFFEOLIE). Følg trinnene i selvrensningssprocessen for at fjerne kaffeolierester i bryggeenheden automatisk.
--	------------	--

Element	Hvor ofte skal de rengøres?	Sådan finder du det i kontrolpanelet/ Handling
Mælkesystem/indbygget mælkeopskummer	Efter daglig brug	STATUS -> HYGIESTEAM. Følg trinnene i selvrensingsprocessen for at rengøre mælkesystemet. Tør ydersiden af metal mælkerøret af med en fugtig klud, før det sættes i mælkerørholderen.
	Hver uge	Den indbyggede mælkeopskummer demonteres og adskilles. Skyl alle delene i rindende vand med lidt opvaskemiddel.
	Hver måned	STATUS -> HYGIESTEAM -> DEEP MILK CLEAN (GRUNDIG RENGØRING AF MÆLKEKANDE). Følg trinnene i selvrensingsprocessen for at rengøre mælkesystemet.
Mælkebeholder	Hver uge	Skil mælkebeholderen (fig. 24) ad, og skub kuglen ud med studsens på mælkerøret (fig. 25). Vask alle dele af mælkebeholderen under vandhanen eller i opvaskemaskinen.
HygieSteam-beholder (mælkerørsholder)	Ugentlig eller når maskinen fortæller det	Fjern HygieSteam-beholderen fra maskinen (fig. 26), og fjern HygieSteam-dækslet (fig. 27). Rengør HygieSteam-beholderen og -dækslet under vandhanen.
Formalet kafferum	Tjek beholderen til formalet kaffe hver uge for at se, om den er tilstoppet.	Tag maskinens stik ud af stikkontakten, og tag bryggeenheden ud. Åbn låget til beholderen til formalet kaffe, og stik enden af skeen ned i den. Bevæg skeen op og ned, indtil den tilstoppede formalede kaffe falder ned (fig. 28). Gå til <a href="http://www.saeco.com/care">www.saeco.com/care</a> , hvor du finder detaljerede videoanvisninger.
Kaffegrumsbeholder	Tøm kaffegrumsbeholderen, når maskinen gør opmærksom på det. Rengør den en gang om ugen	Fjern kaffegrumsbeholderen, mens maskinen er tændt (står på ON). Skyl den under vandhanen med lidt opvaskemiddel.
Drypbakke	Tøm drypbakken dagligt, eller når den røde indikator for fuld drypbakke stikker op fra drypbakken (fig. 29). Rengør drypbakken en gang om ugen	Tag dryp bakken (fig. 30) ud, og vask den under vandhanen med lidt opvaskemiddel.
Smøring af bryggeenheden	Hver 2. måned	Smør bryggeenheden med medfølgende smørelse (se 'Smøring af bryggeenheden'). Gå til <a href="http://www.saeco.com/care">www.saeco.com/care</a> , hvor du finder detaljerede videoanvisninger.
Vandtank	Hver uge	Skyl vandtanken under rindende vand.
Maskinens front	Hver uge	Rengør med en blød klud.

Element	Hvor ofte skal de rengøres?	Sådan finder du det i kontrolpanelet/ Handling
Afkalkning af maskinen	Når maskinen beder dig om at afkalke	STATUS -> DESCALING (AFKALKNING). Følg trinnene for at afkalke maskinen. Når afkalkning er nødvendig, beder maskinen dig om at udføre afkalkningen. Tryk på OK-ikonet for at starte og følge trinnene.

## Rengøring af bryggeenheden

Regelmæssig rengøring af bryggeenheden forhindrer kaffegrums i at tilstoppe de indvendige kredsløb. Gå til menuen "Status" på skærmen, og vælg "Brew group clean" (Rengør bryggeenhed). Du kan også gå til [www.saeco.com/care](http://www.saeco.com/care) for at se videovejledning til at fjerne, indsætte og rengøre bryggeenheden.

### Rengøring af bryggeenheden under vandhanen

- 1 Tryk på ikonet "Status", og rul ned for at vælge "Brew group clean" (Rengør bryggeenhed).
- 2 Tryk på bekræft-ikonet ✓ for at bekræfte, og følg derefter vejledningen på skærmen.

### Rengøring af bryggeelementet med kaffeoliefjernertabletter

Brug kun kaffeoliefjernertabletter fra Philips.

- 1 Tryk på ikonet "Status", og rul ned for at vælge "Brew group clean" (Rengør bryggeenhed).
- 2 Tryk på bekræft-ikonet ✓ for at bekræfte, og følg derefter vejledningen på skærmen.

## Smøring af bryggeenheden

For at forbedre maskinens ydeevne anbefaler vi, at du smører bryggeenheden hver anden måned for at sikre, at de bevægelige dele fortsat kan bevæge sig uhindret.

- 1 Påfør et tyndt lag smøremiddel på stemplet (grå del) på bryggeenheden (fig. 31).
- 2 Påfør et tyndt lag smøremiddel omkring akslen (den grå del) i bunden af bryggeenheden (fig. 32).
- 3 Påfør et tyndt lag smøremiddel på styreillerne på begge sider (fig. 33).

## Rengøringsprogrammer til den indbyggede mælkeopskummer

**i** Maskinen fortæller, når du skal rengøre den indbyggede mælkeopskummer.

Maskinen har tre programmer til rengøring af den indbyggede mælkeopskummer:

- "HygieSteam Shot": maskinen afgiver automatisk dampskud gennem den indbyggede mælkeopskummer under tilberedning af mælkebaserede drikke, hvilket sikrer hurtig skylning.
- "HygieSteam": Maskinen rengør omhyggeligt det indbyggede mælkesystem med damp. Sørg for, at HygieSteam-beholderen er samlet (fig. 34) rigtigt og sidder ordentlig fast på maskinen (fig. 35). Sæt mælkerøret ind i mælkerørholderen, (fig. 36) og følg vejledningen på skærmen.
- "Deep Milk Clean": Udfør proceduren "Deep Milk Clean" med Philips-rengøringsmiddel til mælkekredsløb for at opnå en grundig rengøring af det indbyggede mælkesystem.

## Rengøring af den indbyggede mælkeopskummer under vandhanen

- 1 Åbn lågen til den indbyggede mælkeopskummer (fig. 37).
- 2 Tag den indbyggede mælkeopskummer ud ved at trække den nedad (fig. 38).

- 3 Adskil den indbyggede mælkeopskummer ud ved at trække den nederste del af den øverste del (fig. 39).
- 4 Adskil alle dele (fig. 40), og rengør dem under vandhanen.
- 5 Saml den indbyggede mælkeopskummer igen.
- 6 Sæt den indbyggede mælkeopskummer på plads igen ved at sætte den ind i oprejst position. Kontrollér, at hullerne flugter med de to rør på maskinen. Skub den indbyggede mælkeopskummer opad, indtil den klikker på plads (fig. 1).
- 7 Luk lågen.

Du kan finde flere videoinstruktioner på [www.saeco.com/care](http://www.saeco.com/care).

## Afkalkningsprocedure

Brug kun Philips-afkalker. Brug aldrig et afkalkningsmiddel, der er baseret på svovlsyre, saltsyre, sulfaminsyre eller eddikesyre (f.eks. eddike), da dette kan beskadige maskinens vandkredsløb og ikke opløser kalken ordentligt. Hvis du ikke bruger Philips-afkalkningsmiddel, bortfalder garantien. Garantien bortfalder også, hvis apparatet ikke afkalkes. Du kan købe Philips-kalkfjerner hos din lokale forhandler, en onlineforhandler eller et autoriseret servicecenter.

- 1 Når maskinen beder om at blive afkalket, skal du trykke bekræft-ikonet ✓ for at starte afkalkningen. Du kan starte afkalkning uden først at være blevet adviseret af maskinen ved at trykke på ikonet "Status" og vælge "Descale" (Afkalk).
- 2 Fjern drypbakken, beholderen til kaffegrums og HygieSteam-beholderen (fig. 26). Tøm dem, og sæt dem tilbage på plads.
- 3 Fjern vandtanken og tøm den. Tag derefter AquaClean-filteret ud.
- 4 Hæld hele flasken med Philips-afkalkningsmiddel i vandbeholderen, og fyld den med vand op til angivelsen (fig. 41) CALC CLEAN (AFKALKNING). Sæt derefter vandtanken tilbage på plads i maskinen.
- 5 Sæt en stor beholder (1,5 l) under kaffeudløbsrøret.
- 6 Sørg for, at HygieSteam-beholderen er samlet (fig. 34) rigtigt og sidder ordentlig fast på maskinen (fig. 35). Sæt mælkerøret ind i mælkerørholderen.
- 7 Følg vejledningen på skærmen for at starte afkalkningsproceduren. Afkalkningsproceduren varer ca. 30 minutter og består af en afkalkningscyklus og en gennemskylningscyklus.
- 8 Når afkalkningsprogrammet er afsluttet, skal vandtank og vandkredsløb skylles ud. Følg anvisningerne på skærmen.
- 9 Læg et nyt AquaClean-filter ned i vandtanken, og aktivér det (se 'Aktivering af AquaClean-vandfilteret (5 min.)').

Tip: Når AquaClean-filteret bruges, reduceres behovet for afkalkning!

## Hvad gør man, hvis afkalkningsproceduren afbrydes

Du kan afslutte afkalkningsprocessen ved at trykke på of/off-ikonet på kontrolpanelet. Hvis afkalkningsproceduren afbrydes, før den er helt færdig, kan der forblive noget afkalkningsvæske i vandtanken eller vandkredsløbet. I så fald skal du gøre følgende:

- 1 Tøm vandtanken, og skyl den omhyggeligt.
- 2 Fyld vandtanken op med rent vand til niveaumarkeringen CALC CLEAN, og tænd maskinen igen. Maskinen varmer op og udfører en automatisk gennemskylningsproces.
- 3 Før du brygger kaffe, skal du udføre et manuelt gennemskylningsprogram. For at udføre en manuel gennemskylningscyklus skal du først dispensere en halv vandtank med varmt vand, og bryg derefter 2 kopper formalet kaffe uden at tilsætte kaffe.

Bemærk: Hvis afkalkningsprocessen ikke er blevet gennemført, skal maskinen igennem endnu en afkalkningsproces så snart som muligt.



## Fejlkoder

Nedenfor finder du en liste med fejlkoder, som angiver problemer, du kan løse selv. Du kan finde videoinstruktioner på [www.saeco.com/care](http://www.saeco.com/care). Kontakt dit lokale kundecenter, hvis en anden fejlkode vises. Se kontaktoplysninger i garantibrochuren.

Fejlkode	Problem	Mulig løsning
01	Kaffetrugten er tilstoppet.	Sluk for maskinen, og tag stikket ud af stikkontakten. Fjern bryggeenheden. Åbn derefter låget til beholderen til formålet kaffe, og stik enden af skeen ned i kaffen. Bevæg skeen op og ned, indtil den tilstoppede formalede kaffe falder ned (fig. 28). Besøg <a href="http://www.saeco.com/care">www.saeco.com/care</a> , hvor du finder detaljerede videoanvisninger.
03	Bryggeenheden er snavset eller ikke smurt ordentligt.	Sluk for maskinen. Skyl bryggeenheden med rent vand, lad den lufttørre, og smør den (se 'Smøring af bryggeenheden'). Se kapitlet "Rengøring af bryggeenheden", eller besøg <a href="http://www.saeco.com/care">www.saeco.com/care</a> , hvor du finder detaljerede videoanvisninger. Tænd derefter for maskinen igen.
04	Bryggeenheden er ikke sat rigtigt i maskinen.	Sluk for maskinen. Fjern bryggeenheden, og sæt den i igen. Sørg for, at bryggeenheden vender korrekt, inden du sætter den i. Se kapitlet "Håndtering af bryggeenheden", eller besøg <a href="http://www.saeco.com/care">www.saeco.com/care</a> , hvor du finder detaljerede videoanvisninger. Tænd derefter for maskinen igen.
05	Der er luft i vandkredsløbet.	Genstart maskinen ved at slukke for den og tænde den igen. Hvis det løser problemet, skal du lave 2-3 kopper varmt vand på maskinen. Afkalk maskinen, hvis den ikke er blevet afkalket i en længere periode.
	AquaClean-filteret blev ikke korrekt klargjort før installationen, eller filteret er tilstoppet.	Fjern AquaClean-filteret, og prøv at brygge en kop kaffe igen. Hvis det løser problemet, skal du kontrollere, at AquaClean-filteret er klargjort korrekt, før du sætter det tilbage (se 'Aktivering af AquaClean-vandfilteret (5 min.)'). Sæt AquaClean-filteret tilbage i vandtanken. Hvis det ikke løser problemet, er filteret muligvis tilstoppet og skal udskiftes.
11	Maskinen skal nå stuetemperatur.	Giv maskinen tid til at tilpasse sig fra transport-/udendørstemperatur til stuetemperatur. Sluk for maskinen, vent i 30 minutter, og tænd den igen. Hvis det ikke virker, bedes du kontakte dit lokale Philips Kundecenter. Se kontaktoplysninger i garantibrochuren.
14	Maskinen er overophedet.	Sluk maskinen, og tænd den igen efter 30 minutter.
19	Maskinen er ikke sat korrekt i stikkontakten.	Sørg for, at det lille strømstik på netledningen er sat korrekt ind i stikket på maskinens bagside.

## Bestilling af tilbehør

Brug udelukkende vedligeholdelsesprodukter fra Philips til rengøring og afkalkning af maskinen. Du kan købe disse produkter ved at aktivere Amazon Smart Reorders eller hos din lokale forhandler, en onlineforhandler eller et autoriseret servicecenter.

**i** Hvis du vil bruge Amazon Smart Reorders, skal du først aktivere denne tjeneste på Amazon. Følg derefter trinene på maskinens skærm for at knytte din Amazon-konto til din Saeco-konto. Når du har fuldført disse trin, kan du bruge Amazon Smart Reorder-tjenesten.

**i** Du kan se tilgængeligheden for Philips-vedligeholdelsesprodukter og -tilbehør hos lokale forhandlere i menuen "Shop" på maskinens kontrolpanel.

Du kan finde en komplet liste over reservedele online ved at indtaste din maskines typenummer. Du kan finde typenummeret indvendigt på lågen.

Vedligeholdelsesprodukter og typenumre:

- Afkalkningsopløsning CA6700
- AquaClean-filter CA6903
- Smørefedt HD5061 til bryggeenheden
- Kaffeoliefjernertabletter CA6704
- Rengøringsmiddel til mælkekredsløb CA6705
- Vedligeholdelsessæt CA6707

## Softwareopdateringer

Opdatering er grundlæggende for at sikre dit privatliv og rigtig funktion af din kaffemaskine. Du kan angive, om du vil opdatere maskinen manuelt, eller om den skal opdateres automatisk.

**i** Hvis du har valgt automatiske opdateringer, skal du sørge for, at maskinen også er tilsluttet om natten, og at Wi-Fi er aktiveret, så maskinen kan modtage softwareopdateringerne natten over.

**i** Opdateringer gøres tilgængelige, når der er softwareforbedringer eller nye funktioner til maskinen samt for at forhindre et muligt sikkerhedsproblem.

**i** Obligatoriske firmwareopdateringer startes automatisk, når kaffemaskinen er sat på stand-by. Kaffemaskinen kan ikke bruges under opdateringen af firmware.

## Fejlfinding

Dette afsnit opsummerer de mest almindelige problemer, der kan forekomme ved brug af maskinen.

Supportvideoer og en komplet liste med ofte stillede spørgsmål findes på [www.saeco.com/care](http://www.saeco.com/care). Hvis du ikke kan løse problemet, kan du kontakte dit lokale Philips Kundecenter. Se kontaktoplysninger i garantibrochuren.

Problem	Årsag	Løsning
Der er kaffegrums i min nye kaffemaskine.	Denne maskine er blevet testet med kaffe.	Selvom maskinen er blevet omhyggeligt rengjort, kan der være kafferester tilbage. Maskinen er dog helt ny.
Maskinen er i DEMO-tilstand.	Du har trykket på standby-ikonet i mere end 8 sekunder.	Sluk for maskinen, og tænd den igen ved hjælp af kontakten på bagsiden af maskinen.
Drypbakken fyldes hurtigt op/der er altid lidt vand i drypbakken.	Dette er normalt. Maskinen bruger vand til at skylle det indvendige kredsløb og bryggeenheden med. Noget af vandet løber igennem det indvendige system og direkte ned i drypbakken.	Tøm drypbakken dagligt, eller når den røde indikator for fuld drypbakke stikker op fra drypbakken (fig. 29). Tip: sæt en kop under udløbet for at opsamle det skyllevand, der kommer ud.

Problem	Årsag	Løsning
Ikonet for "tøm kaffegrumsbeholder" bliver ved med at lyse.	Du har tømt kaffegrumsbeholderen, mens maskinen ikke var sat i stikkontakten, eller sat den i for hurtigt.	Tag kaffegrumsbeholderen ud, vent mindst 5 sekunder, og sæt den derefter i igen.
Maskinen beder om, at kaffegrumsbeholderen tømmes, selvom beholderen ikke er fuld.	Maskinen startede ikke optællingen af kaffegrums forfra, sidst du tømte kaffegrumsbeholderen.	Vent altid ca. 5 minutter, før du sætter kaffegrumsbeholderen på plads igen. Da starter optællingen af kaffegrums forfra fra nul og starter forfra med at tælle kaffegrums korrekt.
Kaffegrumsbeholderen er overfyldt, men ikonet "tøm kaffegrumsbeholder" blev ikke vist på displayet.	Du har haft fjernet drypbakken uden at tømme kaffegrumsbeholderen.	Når du fjerner drypbakken, skal du også tømme kaffegrumsbeholderen, selv hvis der er meget lidt kaffegrums i den. Dette sikrer, at optællingen af kaffegrums nulstilles og starter forfra med at tælle kaffegrums korrekt.
Jeg kan ikke tage bryggeenheden ud.	Bryggeenheden er ikke korrekt placeret.	Nulstil maskinen på følgende måde: luk lågen. Sluk og tænd for maskinen, og vent, indtil maskinen er klar til brug. Prøv at tage bryggeenheden ud igen. Se kapitlet "Udtagning og isætning af bryggeenheden" for at få trin-for-trin-instruktioner.
Jeg kan ikke sætte bryggeenheden i.	Bryggeenheden er ikke korrekt placeret.	Nulstil maskinen på følgende måde: luk lågen. Lad være med at sætte bryggeenheden i maskinen. Sluk for maskinen, og tag stikket ud af stikkontakten. Vent 30 sekunder, og tilslut derefter maskinen igen. Tænd den, og vent, til maskinen er klar til brug. Placer derefter bryggeenheden i den korrekte position, og sæt den i maskinen igen. Se kapitlet "Udtagning og isætning af bryggeenheden" for at få trin-for-trin-instruktioner.
Kaffen er tynd.	Bryggeenheden er beskidt eller skal smøres.	Tag bryggeenheden ud, skyl den under rindende vand, og lad den tørre. Smør derefter de bevægelige dele (se 'Smøring af bryggeenheden').
	Maskinen justerer sig selv. Denne procedure startes automatisk, når du bruger maskinen første gang, når du skifter til en anden type kaffebønner eller efter en lang periode uden brug.	Bryg 5 kopper kaffe først for at lade maskinen udføre sin selvjustering.
	Kværnen er sat på en for grov indstilling.	Sæt kværnen på en finere (lavere) indstilling. Bryg 2 til 3 drikke, så du kan smage den fulde forskel.

Problem	Årsag	Løsning
Kaffen er ikke varm nok.	Den indstillede temperatur er for lav.	Indstil temperaturen til den maksimale indstilling (fig. 42).
	En kold kop reducerer drikkens temperatur.	Forvarm kopperne ved at skylle dem med varmt vand.
	Hvis du tilsætter mælk, reduceres drikkens temperatur.	Uanset om du tilsætter varm eller kold mælk, vil tilsætning af mælk altid reducere kaffens temperatur. Forvarm kopperne ved at skylle dem med varmt vand.
Der kommer ikke kaffe ud, eller kaffen kommer meget langsomt ud.	AquaClean-filteret blev ikke korrekt klargjort til installation.	Fjern AquaClean-filtret af, og dispenser lidt varmt vand. Hvis dette virker, var AquaClean-filtret ikke blevet installeret korrekt. Installer og aktivér AquaClean-filtret igen, og følg alle trinnene i kapitlet "AquaClean-vandfiltret".
		Efter en længere periode uden brug skal du klargøre AquaClean-vandfiltret til brug igen og dispensere 2-3 kopper varmt vand.
	AquaClean-vandfilteret er tilstoppet.	Udskift AquaClean-vandfilteret hver tredje måned. Et filter, som er ældre end 3 måneder, kan blive tilstoppet.
	Kværnen er sat på en for fin indstilling.	Sæt kværnen på en grovere (højere) indstilling. Bemærk, at dette vil påvirke kaffens smag.
	Bryggeenheden er snavset.	Tag bryggeenheden ud, og skyl den under vandhanen (se 'Rengøring af bryggeenheden under vandhanen').
	Kaffeudløbet er snavset.	Rengør kaffeudløbsrøret og hullerne i det med en piberenser eller en nål.
	Beholderen til formalet kaffe er tilstoppet	Sluk maskinen, og tag bryggeenheden ud. Åbn låget til beholderen til formalet kaffe, og stik enden af skeen ned i den. Bevæg skeen op og ned, indtil den tilstoppede formalede kaffe falder ned (fig. 28).
	Maskinens kredsløb er tilstoppet af kalk.	Afkalk maskinen med Philips-afkalkningsmiddel (se 'Afkalkningsprocedure'). Du skal altid afkalke maskinen, når den beder dig om det.
Mælken er ikke skummet.	Den indbyggede mælkeopskummer er tilsmudset, eller den er ikke isat korrekt.	Rengør den indbyggede mælkeopskummer, og sørg for, at den placeres og indsættes rigtigt (se 'Rengøring af den indbyggede mælkeopskummer under vandhanen').

Problem	Årsag	Løsning
	Du har brugt en type mælk, der ikke egner sig til at lave skum.	Forskellige mælketyper giver forskellige mængder skum og forskellige skumkvaliteter.
Mælken sprøjter.	Mælken er ikke kold nok.	Brug altid kold mælk direkte fra køleskabet.
'	Det fleksible mælkerør er ikke tilsluttet korrekt.	Åbn lågen ind til kaffeudløbet, (fig. 37) og kontrollér, om det fleksible mælkerør er sluttet rigtigt til mælkeopskummeren (fig. 43). Bemærk, at mælkeopskummer og mælkerør kan være varme. Lad mælkeopskummer og rør køle af, inden du rører ved dem.
	Mælkeopskummer og mælkerør er ikke rene.	Den indbyggede mælkeopskummer (se 'Rengøring af den indbyggede mælkeopskummer under vandhanen') demonteres og adskilles. Skyl alle delene under vandhanen. Du gør grundigt rent ved at bruge Philips-rengøringsmiddel til mælkekredsløb og udføre proceduren Deep Milk Clean via menuen "Status" og "Hygiesteam". Bemærk, at hvis delene er vasket i opvaskemaskinen, kan de være blevet tilstoppet af madpartikler eller opvaskemiddelrester. Det anbefales at kontrollere visuelt, at de ikke er tilstoppede.
		Vi anbefaler, at du kører HygieSteam-programmet hver dag: 1) Tryk på "Status" på kontrolpanelet. 2) Vælg "HygieSteam". 3) Bekræft derefter alle trin på displayet.
	Mælkerørene er tilstoppede.	Gem altid mælkebeholderen uden mælkerørene i køleskabet. Overskydende mælk kan samle sig inde i mælkerørene og blokere for, at mælken løber igennem rørene. Skyl mælkerørene, inden de gemmes væk.
Maskinen ser ud til at være utæt.	Maskinen bruger vand til at skylle det indvendige kredsløb og bryggeenheden med. Dette vand løber igennem det indvendige system og direkte ned i drypbakken. Dette er normalt.	Tøm drypbakken dagligt, eller når indikatoren for fuld drypbakke stikker op fra dækslet til drypbakken (fig. 29). Tip: Sæt en kop under udløbet for at opsamle skyllevand og reducere mængden af vand i drypbakken.
	Drypbakken er overfyldt og er løbet over, hvilket får det til at se ud som om, maskinen er utæt.	Tøm drypbakken dagligt, eller når indikatoren for fuld drypbakke stikker op fra dækslet til drypbakken (fig. 29).

Problem	Årsag	Løsning
	Vandtanken er ikke sat helt ind i maskinen. Der lækker vand fra vandtanken, og der trænger luft ind i maskinen.	Sørg for, at vandtanken sidder korrekt: Tag den ud, og sæt den så langt ind i maskinen, den kan komme.
	Bryggeenheden er beskidt/tilstoppet.	Skyl bryggeenheden.
	Maskinen står ikke på en vandret overflade.	Anbring maskinen på en vandret overflade, så drypbakken ikke flyder over, og indikatoren for fuld drypbakke fungerer korrekt.
Jeg kan ikke aktivere AquaClean-vandfilteret, og maskinen beder om at blive afkalket.	Filtret er ikke blevet installeret eller udskiftet i tide, efter at skærmen viste AquaClean-påmindelsen. Det betyder, at maskinen ikke længere er helt fri for kalk.	Afkalk maskinen først, og monter derefter AquaClean-filteret.
Det nye vandfilter passer ikke.	Du forsøger at montere et andet filter end AquaClean-filteret.	Det er kun AquaClean-vandfilteret, der passer i maskinen.
	Gummiringen på AquaClean-filteret mangler.	Sæt gummiringen på AquaClean-filteret.
Maskinen siger en høj lyd.	Det er normalt, at der kommer lyde fra maskinen under brug.	Hvis maskinen begynder at lyde anderledes, skal bryggeenheden rengøres og smøres (se 'Smøring af bryggeenheden').
	AquaClean-vandfilteret blev ikke korrekt klargjort, og der trækkes nu luft ind i maskinen.	Tag AquaClean-filteret ud af vandtanken, og klargør det korrekt, inden du sætter det i igen. Se kapitlet "AquaClean-vandfilter" for at få trin-for-trin-instruktioner.
	Vandtanken er ikke sat helt i maskinen.	Sørg for, at vandtanken sidder korrekt: Tag den ud, og skub det så langt ind i maskinen, det kan komme.
Når jeg forsøger at tilslutte maskinen til Wi-Fi for første gang, kan maskinen ikke oprette forbindelse til Wi-Fi-netværket.	Dit Wi-Fi-navn og din adgangskode er ikke korrekt.	Tjek dit Wi-Fi-navn og din adgangskode.
	Kaffemaskinen og Wi-Fi-routeren er ikke inden for hinandens rækkevidde.	Sørg for, at din smartphone eller tablet, kaffemaskinen og Wi-Fi-routeren er inden for hinandens rækkevidde. Du kan også bruge en Wi-Fi-forstærker.
Maskinen kan ikke finde hjemme-Wi-Fi-netværket.	Wi-Fi-routeren fungerer ikke korrekt.	Sørg for, at Wi-Fi-routeren fungerer korrekt og er sluttet til internettet.

Problem	Årsag	Løsning
	Maskinen er ikke inden for routerens rækkevidde.	Sørg for, at maskinen er inden for routerens rækkevidde. Du kan også bruge en Wi-Fi-forstærker.
	Den router, din kaffemaskine prøver at oprette forbindelse til, er 5 GHz dobbeltbåndet. Din kaffemaskine prøver ikke at oprette forbindelse til et 2,4 GHz netværk.	5 GHz-netværk understøttes ikke. Sluk 5 GHz-båndet i din router midlertidigt, og prøv at parre kaffemaskinen med et andet bånd på samme router (2,4 GHz). Tænd dit 5 GHz bånd igen efter parringen er gået igennem.
Jeg kan ikke bruge Alexa og Amazon Smart Reorders endnu.	Du har ikke knyttet din Amazon-konto til din Saeco-konto endnu.	Følg instruktionerne på maskinens kontrolpanel for at knytte din Amazon-konto til din Saeco-konto, så du kan bruge Alexa-stemmestyring og Amazon Smart Reorders.  Bemærk: For at kunne bruge disse funktioner skal du have en Alexa-app eller en Alexa-enhed, og du skal aktivere Smart Reorders-tjenesten på Amazon.
Wi-Fi-forbindelsen på maskinen fungerede tidligere, men fungerer ikke længere.	Dit Wi-Fi-navn og/eller din adgangskode er ændret.	Følg vejledningen i afsnittet "Sådan tilslutter du til Wi-Fi", og vælg netværket med det nye Wi-Fi-navn.
	Adgangskoden til Wi-Fi er ændret.	Følg vejledningen i afsnittet "Sådan tilslutter du til Wi-Fi", og angiv den nye adgangskode til Wi-Fi-netværket.
	Din Wi-Fi-router fungerer ikke korrekt.	Kontrollér routeren og sørg for, at den fungerer.
	Wi-Fi-forbindelsen kan afbrydes af elektromagnetisk eller anden interferens.	Hold apparatet væk fra andre, elektroniske enheder, der kan forårsage interferenser.
	Ingen af de løsninger, der er nævnt ovenfor, fungerer.	Sluk for maskinen, og tænd den igen ved hjælp af kontakten på bagsiden af maskinen for at kontrollere Wi-Fi-forbindelsen.

## Tekniske specifikationer

Producenten forbeholder sig ret til at forbedre produktets tekniske specifikationer. Alle de forudindstillede mængder er cirkaangivelser.

Beskrivelse	Værdi
Størrelse (B x H x D)	287 x 396 x 487 mm
Vægt	11-12,4 kg
Længde af ledning	1200 mm

Vandtank	1,7 liter, aftagelig
Rumindhold af beholder til kaffebønner	450 g
Rumindhold af kaffegrumsbeholder	15 portioner
Mælkebeholderens kapacitet	600 ml
Justérbart kaffeudløb (højde)	75-148 mm
Nominel spænding – Nominel effekt – Strømforsyning	Se datapladen indvendigt på lågen
Wi-Fi-frekvensbånd	2,4 GHz 802,11 g/g/n

## Overensstemmelseserklæring

Herved erklærer DAP B.V. at de fuldautomatiske espressomaskiner SM8780, SM8782, SM8785, SM8885 og SM8889 er i overensstemmelse med direktivet 2014/53/EU.

Den fulde tekst af EU-overensstemmelseserklæringen er tilgængelig på den følgende internetadresse:

<https://www.saeco.com>.

De fuldautomatiske espressomaskiner SM8780, SM8782, SM8785, SM8885 og SM8889 er udstyret med et Wi-Fi modul, 2,4 GHz 802.11 b/g/n (kanal 1..13). Maksimal overførselshastighed <100 mW (20 dBm).

## Wi-Fi

Maskinen er netværksudstyr i overensstemmelse med reg. (EU) nr. 801/2013 og er beregnet til at blive brugt permanent tilsluttet et 2,4 GHz 802.11 b/g/n-netværk.



# Inhalt

Geräteüberblick (Abb. A)	111
Bedienfeld	112
Einführung	112
Sonderfunktionen	113
Zubereiten von Getränken	114
Einstellungen der Kaffeemaschine anpassen	118
AquaClean-Wasserfilter	119
Die Brühgruppe herausnehmen und einsetzen	120
Reinigung und Wartung	120
Entkalkungsvorgang	123
Fehlercodes	124
Bestellen von Zubehör	126
Softwareaktualisierungen	126
Fehlerbehebung	126
Technische Daten	133
Konformitätserklärung	133
WLAN	134

## Geräteüberblick (Abb. A)

A1 Deckel des Bohnenbehälters	A14 Drehknopf für Mahlgrad (weitere Informationen finden Sie auf <a href="http://www.saeco.com/care">www.saeco.com/care</a> )
A2 Deckel des Behälters für gemahlene Kaffee	A15 Bohnenbehälter
A3 Tassentablett	A16 Serviceklappe
A4 Bedienfeld	A17 Kaffeetrichter
A5 Buchse für Kabel	A18 Kaffeeresesteschubblade
A6 Hauptschalter	A19 Brühgruppe (weitere Informationen finden Sie auf <a href="http://www.saeco.com/care">www.saeco.com/care</a> )
A7 Abtropfschale	A20 Kaffeesatzbehälter
A8 Griff für die Entriegelung der Abtropfschale	A21 Wasserbehälter
A9 HygieSteam Behälter	A22 Deckel des Wasserbehälters
A10 HygieSteam Abdeckung mit Halterung	A23 Anzeiger „Abtropfschale voll“
A11 Höhenverstellbarer Kaffee- und Milchauslauftrichter	A24 Abdeckung für Abtropfschale
A12 Interner Cappuccinatore	
A13 Stromkabel mit Netzstecker	

## Zubehör

A25 Milchbehälter	A29 AquaClean-Filter
A26 Milchschauch	A30 Messlöffel
A27 Reinigungsbürste	A31 Teststreifen zum Bestimmen der Wasserhärte
A28 Schmierfetttube	

# Bedienfeld

Es gibt zwei Versionen dieser Espressomaschine. Ihre Bedienfelder sehen anders aus, aber alle Symbole funktionieren auf die gleiche Weise. Eine Übersicht aller Tasten und Symbole finden Sie in den Abbildungen B und C. Nachstehend finden Sie die Beschreibungen.

B1 Off icon (B1 Aus-Symbol)

C1 On/off icon (C1 Ein/Aus-Symbol)

B2/C2 Drinks (B2/C2 Getränke)

B3/C3 Drinks menu (B3/C3 Getränke-Menü)

B4/C4 Personal profiles (B4/C4 Persönliche Profile)

B5/C5 Bohnen

B6/C6 Machine settings (B6/C6  
Geräteeinstellungen)

B7/C7 Status menu (B7/C7 Statusmenü)

B8/C8 Shop

B9/C9 Start/stop icon (B9/C9 ► Start/Stopp-  
Symbol)

## Einführung

Herzlichen Glückwunsch zum Kauf eines Saeco Kaffeevollautomaten! Um den Online-Support von Saeco in vollem Umfang nutzen zu können, registrieren Sie Ihr Gerät mit der integrierten WLAN-Verbindung über das Bedienfeld oder gehen Sie auf [www.saeco.com/MyCoffeeMachine](http://www.saeco.com/MyCoffeeMachine) und registrieren Sie dort Ihr Produkt.

Lesen Sie die separate Sicherheitsbroschüre vor dem ersten Gebrauch des Gerät aufmerksam durch, und bewahren Sie sie für eine spätere Verwendung auf.

Ihr Saeco-Kaffeevollautomat kann mit Ihrem WLAN-Netzwerk verbunden werden, um Ihr Kaffeeerlebnis zu verbessern.

Wenn Sie Ihr Gerät mit Ihrem WLAN-Netzwerk verbinden, werden folgende Funktionen verfügbar:

- personalisierte Empfehlungen auf Basis maschinellen Lernens
- regelmäßige Software-Updates, die Ihre Benutzererfahrung verbessern
- Nutzen Sie die Shop-Funktionen, sofern in Ihrem Land verfügbar.
- Wenn diese Option in Ihrem Land verfügbar ist, können Sie Ihre Kaffeemaschine mit Ihrem Amazon-Konto verknüpfen, um Zubehör nachzubestellen
- Verbindung mit Ihrem Alexa-Heimgerät, um die Sprachsteuerung zu nutzen, soweit in Ihrem Land verfügbar

Hinweis: Die Maschine wurde mit Kaffee getestet. Zwar wurde die Maschine anschließend sorgfältig gereinigt, aber es ist möglich, dass noch ein Rest Kaffee in der Maschine ist. Wir garantieren aber, dass Ihre Maschine absolut neu ist.

## Einschalten des Geräts, bei Besitz eines Xelsis SUPREMA (nur SM8885, SM8889)

Schalten Sie das Gerät ein, indem Sie den Hauptschalter an der Rückseite des Geräts drücken. Bei Berührung der Mitte des Bedienfelds erscheint das „Ein“-Symbol auf dem Bildschirm. Tippen Sie auf das „Ein“-Symbol und folgen Sie der Schritt-für-Schritt-Anleitung auf dem Bedienfeld.

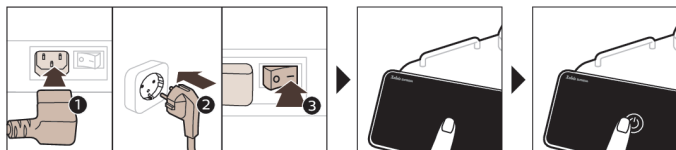

⚠ Bitte verbinden und aktualisieren Sie das Gerät bei Inbetriebnahme, und überprüfen Sie es regelmäßig auf manuelle Aktualisierungen.

## Einschalten des Geräts, bei Besitz eines Xelsis DELUXE (nur SM8780, SM8782, SM8785)

Schalten Sie das Gerät ein, indem Sie den Hauptschalter an der Rückseite des Geräts drücken. Tippen Sie auf das „Ein“-Symbol und folgen Sie der Schritt-für-Schritt-Anleitung auf dem Bedienfeld.

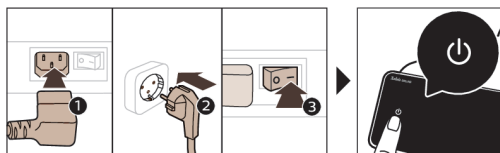

**A** Bitte verbinden und aktualisieren Sie das Gerät bei Inbetriebnahme, und überprüfen Sie es regelmäßig auf manuelle Aktualisierungen.

## Verbindung mit WLAN herstellen

**i** Verbinden Sie die Kaffeemaschine mit einem WLAN (2,4 GHz, 802.11 b/g/n).

**i** Wenn Sie die Kaffeemaschine mit Ihrem WLAN-Heimnetzwerk verbinden, verbessert dies die Benutzenerfahrung.

**i** Stellen Sie sicher, dass sich die Kaffeemaschine und der WLAN-Router in Reichweite zueinander befinden.

Befolgen Sie die nachfolgenden Schritte, um Ihre Kaffeemaschine mit Ihrem WLAN-Netzwerk zu verbinden.

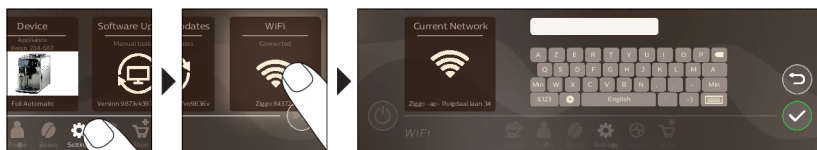

- 1 Tippen Sie auf das Symbol „Einstellungen“ , und wischen Sie von links nach rechts, um das WLAN-Symbol zu finden.
- 2 Tippen Sie auf das WLAN-Symbol.
- 3 Befolgen Sie die Schritte auf der Anzeige, um Ihre Kaffeemaschine mit Ihrem WLAN-Netzwerk zu verbinden.

Sie sind jetzt bereit für Ihr vernetztes Erlebnis.

**A** Das Gerät führt einen automatischen Spülzyklus durch, wenn es über Sprachsteuerung ein- und ausgeschaltet wird oder sich nach längerer Inaktivität ausschaltet. Bitte stellen Sie sicher, dass sich das Gerät in einer sicheren Umgebung befindet.

## Sonderfunktionen

### Sonderfunktion

### Zielsetzung

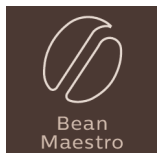

Mit BeanMaestro können Sie die Art und Röstung Ihrer Bohnen auswählen. Diese Funktion optimiert dann automatisch die Einstellungen, um das Beste aus Ihren Kaffeebohnen herauszuholen.



Die HygieSteam-Funktion reinigt automatisch das Milchsystem und entfernt Mikroorganismen: Verwenden Sie diese Funktion nach der Zubereitung von Cappuccino oder anderen Milchgetränken.



Unser langlebiges Mahlwerk besteht zu 100 % aus Keramik und ist außergewöhnlich hart und präzise. Es kann mit 12 Stufen an Ihren Geschmack angepasst werden.



Das Dashboard für die Wartung gibt einen hilfreichen Überblick und informiert Sie über Statusinformationen, wie zum Beispiel zum Wasserstand oder darüber, dass AquaClean zur Neige geht.

## Zubereiten von Getränken

### Allgemeine Schritte

Ein Getränk zu brühen, erfordert nur wenige einfache Schritte.



- 1 Füllen Sie den Wasserbehälter mit Leitungswasser und den Kaffeebohnenbehälter mit Kaffeebohnen.
- 2 Stellen Sie eine oder zwei Tassen unter den höhenverstellbaren Kaffeeauslauftrichter. Schieben Sie den Auslauf nach oben oder unten, um die Höhe auf die Größe der von Ihnen verwendeten Tasse oder des von Ihnen verwendeten Glases einzustellen.
- 3 Tippen Sie auf das Symbol „Getränke“☕, um das Getränkemenü aufzurufen. Wischen Sie von links nach rechts, um Ihr Getränk auszuwählen, indem Sie darauf tippen.
  - Tippen Sie auf das Symbol „2x“, wenn Sie zwei Tassen zubereiten möchten. Die Kaffeemaschine führt für die gewünschten Getränke automatisch zwei Mahlvorgänge hintereinander aus.

**i** Das Symbol „2x“ ist nicht für alle Getränke verfügbar.

- 4 Nachdem Sie ein Getränk ausgewählt haben, können Sie die Einstellungen nach Belieben verändern. Wischen Sie dazu die einstellbaren Balken nach oben oder unten.
- 5 Drücken Sie das Start-/Stopp-Symbol▶■, um den Brühvorgang für das ausgewählte Getränk zu starten.

**⚠** Verwenden Sie keine karamellisierten oder aromatisierten Kaffeebohnen.

**i** Drehen Sie den Knopf für die Mahleinstellungen in kleinen Schritten, und nach der Zubereitung von 5 Tassen Kaffee werden Sie beginnen, den Unterschied zu schmecken.

## Unterstützung bei Getränkeparametern

Um zusätzliche Informationen über bestimmte Getränkeparameter zu erhalten, halten Sie einen einstellbaren Balken für 3 Sekunden gedrückt.

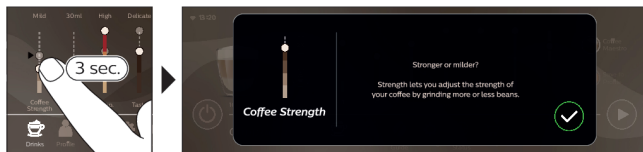

## Brühen von Getränken mit Milch

Milchhaltige Getränke zuzubereiten erfordert nur wenige einfache Schritte.

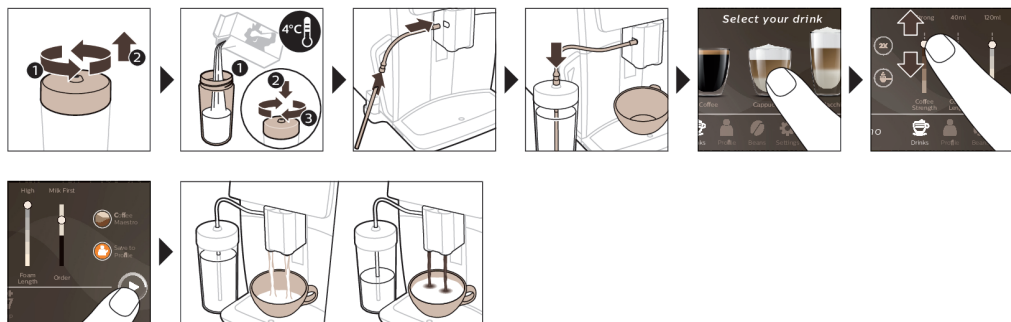

- Füllen Sie den Wasserbehälter mit Leitungswasser und den Kaffeebohnenbehälter mit Kaffeebohnen.  
Tipp: Wenn der flexible Milchschauch an den Cappuccinatore angeschlossen ist, schieben Sie den Auslaufrichter in die oberste Position, um einfachen Zugang zum Wasserbehälter zu erhalten.
- Lösen Sie den Deckel des Milchbehälters, und füllen Sie den Milchbehälter mit Milch.  
Für optimale Ergebnisse verwenden Sie immer die direkt aus dem Kühlschrank kommende Milch.
- Verbinden Sie den flexiblen Milchschauch mit dem Cappuccinatore.
- Setzen Sie die Metall-Milchleitung in den Behälter ein.
- Tippen Sie auf das Symbol „Getränke“ ☕, scrollen Sie und wählen Sie das Symbol des milchhaltigen Getränks Ihrer Wahl aus.
- Sie können die Einstellung nach Belieben verändern. Wischen Sie dazu die einstellbaren Balken nach oben oder unten.
- Sie können jederzeit das Start-/Stopp-Symbol ▶■ drücken, um die Zubereitung des ausgewählten Getränks zu starten.
  - Für bestimmte Getränke gibt das Gerät zuerst Milch und dann Kaffee aus. Bei einer Reihe anderer Getränke ist dies umgekehrt. Das Gerät gibt zuerst Kaffee und dann Milch aus.
  - Um die Milchausgabe anzuhalten, bevor die Kaffeemaschine die voreingestellte Menge ausgegeben hat, drücken Sie das Start-/Stopp-Symbol ▶■ (nur SM8780, SM8782, SM8785), oder drücken Sie das Stopp-Symbol (nur SM8885, SM8889).
  - Um die Ausgabe des Getränks (Milch und Kaffee) anzuhalten, bevor die Kaffeemaschine komplett damit fertig ist, halten Sie das Start-/Stopp-Symbol ▶■ gedrückt (nur SM8780, SM8782, SM8785), oder drücken Sie das Stopp-Symbol (nur SM8885, SM8889).

**A** Direkt nach der Ausgabe der Milch wird „HygieSteam Shot“ ausgeführt. Die Kaffeemaschine leitet Dampf durch das interne Milchsystem, um es schnell durchzuspülen. Der Metallteil des Milchschauchs kann dabei heiß werden. Um das Risiko von Verbrennungen zu vermeiden, lassen Sie es zuerst abkühlen.

Tipp: Sie können auch eine normale Milchtüte verwenden, um das gewünschte Getränk mit Milch zu brühen. Setzen Sie den metallenen Milchschauch direkt in die Milchtüte ein.

## Brühen von Kaffee aus gemahlenem Kaffee

Kaffee mit gemahlenem Kaffee zuzubereiten erfordert nur wenige einfache Schritte.

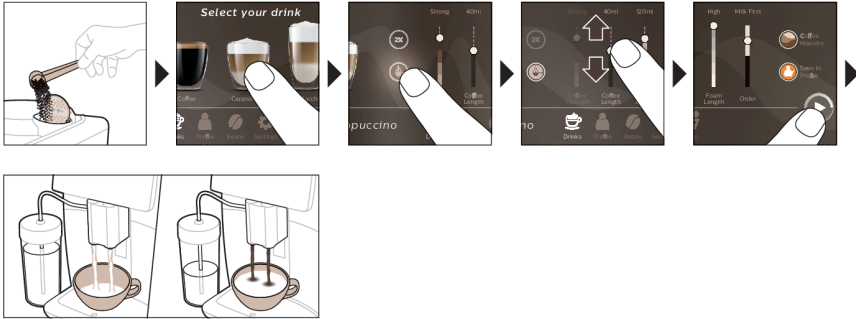

- 1 Öffnen Sie den Deckel des Behälters für gemahlenen Kaffee, und schütten Sie einen Messlöffel gemahlenen Kaffee hinein. Schließen Sie dann den Deckel.
- 2 Tippen Sie auf das Symbol „Getränke“ ☕, scrollen Sie von links nach rechts, und wählen Sie Ihr Getränk aus.
- 3 Tippen Sie auf das Symbol für gemahlenen ☕-Kaffee.
- 4 Sie können die Einstellung nach Belieben verändern. Wischen Sie dazu die einstellbaren Balken nach oben oder unten.
- 5 Drücken Sie das Start-/Stopp-Symbol ▶■, um den Brühvorgang für das ausgewählte Getränk zu starten.

**i** Wenn Sie gemahlenen Kaffee auswählen, können Sie die Kaffeestärke nicht anpassen und nicht mehr als ein Getränk gleichzeitig zubereiten.

## Heißes Wasser bereiten

- 1 Vergewissern Sie sich, dass der interne Cappuccinatore richtig in das Gerät (Abb. 1) eingesetzt wurde.
- 2 Stellen Sie eine Tasse unter den Auslauf.
- 3 Tippen Sie auf „Heißes Wasser“ (Abb. 2).
- 4 Stellen Sie Menge und Temperatur des heißen Wassers über die einstellbaren Balken nach Wunsch (Abb. 3) ein.
- 5 Tippen Sie auf das ▶■ Start/Stopp-Symbol.
- 6 Um die Ausgabe von heißem Wasser zu beenden, bevor die Kaffeemaschine fertig ist, drücken Sie erneut das Start-/Stopp-Symbol ▶■ (nur SM8780, SM8782, SM8785), oder drücken Sie das Stopp-Symbol noch einmal (nur SM8885, SM8889).

## Personalisierung

Die Maschine ermöglicht Ihnen, die Getränkeinstellungen Ihren eigenen Vorlieben anzupassen und das angepasste Getränk in einem persönlichen Profil zu speichern. Sie können Ihr Symbol und Ihren Profilnamen auswählen.

## Mit der BeanMaestro-Funktion holen Sie das Beste aus Ihren Kaffeebohnen heraus

Mit BeanMaestro können Sie die Art und Röstung Ihrer Bohnen auswählen. Diese Funktion optimiert dann automatisch die Einstellungen, um das Beste aus Ihren Kaffeebohnen herauszuholen.

- 1 Tippen Sie im Hauptmenü (Abb. 4) auf das Symbol „Kaffeebohnen“.
- 2 Tippen Sie auf die BeanMaestro-Funktion (Abb. 5).
- 3 Wählen Sie die Art der Kaffeebohnen aus. Sie können zwischen Arabica- und Robusta wählen.
- 4 Wählen Sie den Röstgrad für Ihre Kaffeebohnen aus.
- 5 Die Brüheinstellungen werden automatisch optimiert.
- 6 Genießen Sie Ihren nächsten Kaffee.

## Beschleunigen Sie die Geschwindigkeit mit CoffeeMaestro

Ihre Kaffeemaschinen bietet die Möglichkeit, Geschmacksprofile auszuwählen, anstatt alle Einstellungen separat mit der CoffeeMaestro-Funktion anzupassen. Sie können zwischen Delicato, Intenso und Forte wählen. So wählen Sie ein CoffeeMaestro-Geschmacksprofil aus:

- 1 Tippen Sie auf das Symbol für das Getränk Ihrer Wahl (Abb. 6).
- 2 Tippen Sie wiederholt (Abb. 7) auf das CoffeeMaestro-Symbol.
  - Die Haupteinstellungen des Getränks werden nun entsprechend angepasst.
- 3 Drücken Sie das Symbol Start/Stop , um die Getränkezubereitung zu starten.

## Personalisieren Sie Ihr Getränk mit der Funktion „CoffeeEqualizer Touch+“

Nachdem Sie das Getränk ausgewählt haben, wird die Funktion „CoffeeEqualizer Touch+“ automatisch aktiviert, sodass Sie die Getränkeeinstellungen anpassen können. Drücken Sie die jeweiligen Elemente auf dem Display lange, um die Hilfefunktion zu aktivieren und weitere Informationen zu erhalten.

Mit der Funktion „CoffeeEqualizer Touch+“ können Sie folgende Einstellungen anpassen:

- |                   |   |
|-------------------|---|
| 1 Aromastärke     | 6 Schaummenge   |
| 2 Kaffeemenge     | 7 Aroma   |
| 3 Milchmenge      | 8 Sie können eine oder zwei Tassen zubereiten.                  |
| 4 Wassermenge     | 9 Die Reihenfolge der Ausgabe (zuerst Milch oder zuerst Kaffee) |
| 5 Trinktemperatur |   |

Hinweis: Welche Einstellungen Sie verändern können, hängt vom ausgewählten Getränk ab.

## Speichern Sie Ihre Lieblingsgetränke in einem Profil

Die Maschine ermöglicht Ihnen, die Getränkeeinstellungen Ihren eigenen Vorlieben anzupassen und das angepasste Getränk in einem persönlichen Profil zu speichern. Anhand der Profile können Sie ein Profil auswählen und ein Rezept speichern.

Mit dem Symbol „Profil“  können Sie ein Profil einrichten und ein Getränk hinzufügen.

- 1 Tippen Sie auf das Symbol „Profil“  im Hauptmenü (Abb. 8).
- 2 Tippen Sie auf das Plus-Symbol (Abb. 9).
- 3 Geben Sie Ihren Namen ein, und wählen Sie Ihr Liebingsymbol aus.
- 4 Sie können jetzt ein Getränk hinzufügen. Tippen Sie auf das Symbol für das Getränk Ihrer Wahl.
- 5 Personalisieren Sie das Getränk über die Funktion „CoffeeEqualizer Touch+“ oder „CoffeeMaestro“.
- 6 Tippen Sie auf das Symbol „Im Profil speichern“, um es in Ihrem persönlichen Profil (Abb. 10) zu speichern.

## Extraschuss (ExtraShot)

Ihre Maschine bietet Ihnen die Möglichkeit, Ihren Kaffee- und Milchgetränken einen zusätzlichen Schuss Ristretto hinzuzufügen, wenn Sie z. B. gerne einen stärkeren Kaffee hätten.

- 1 Stellen Sie eine Tasse unter den Auslauf.
- 2 Tippen Sie auf eines der Symbole für One-Touch-Getränke, um ein Getränk (Abb. 6) auszuwählen.
- 3 Schieben Sie den einstellbaren Balken nach oben, um die Stärke auf die höchste Stufe einzustellen, und wählen Sie dann die ExtraShot-Funktion (Abb. 11) aus.

- 4 Drücken Sie dann das Start-/Stopp-Symbol ►■ (nur SM8780, SM8782, SM8785), oder drücken Sie das Start-Symbol (nur SM8885, SM8889), um mit der Zubereitung des Getränks zu beginnen.
- 5 Um die Ausgabe des Getränks zu beenden, bevor die Kaffeemaschine fertig ist, drücken Sie erneut das Start-/Stopp-Symbol ►■ (nur SM8780, SM8782, SM8785), oder drücken Sie das Stopp-Symbol noch einmal (nur SM8885, SM8889).

**i** Wenn Sie die ExtraShot-Funktion ausgewählt haben, können Sie nicht mehr als einen Kaffee gleichzeitig zubereiten.

**i** Die ExtraShot-Funktion ist nicht für alle Getränke verfügbar.

## Einstellungen der Kaffeemaschine anpassen

Sie können die meisten Einstellungen ihrer Kaffeemaschine durch Tippen auf das Symbol „Einstellungen“  ändern und die Schritte auf der Anzeige befolgen.

Für Online-Support (häufig gestellte Fragen, Videos usw.), scannen Sie den QR-Code auf dem Cover dieser Broschüre, oder besuchen Sie die Seite [www.saeco.com/care](http://www.saeco.com/care).



### Wasserhärte einstellen

**i** Wir empfehlen Ihnen, den Wasserhärtegrad gemäß dem Wasserhärtegrad in Ihrer Region einzustellen. So sorgen Sie für eine optimale Leistung und stellen eine längere Lebensdauer des Geräts sicher. Dies erspart Ihnen auch, das Gerät allzu häufig entkalken zu müssen. Die Voreinstellung für die Wasserhärte ist 4: hartes Wasser.

**Verwenden Sie den Wasserhärte-Teststreifen im Lieferumfang, um die Wasserhärte in Ihrer Region zu bestimmen:**

- 1 Halten Sie den Wasserhärte-Teststreifen eine Sekunde (Abb. 12) lang in Leitungswasser.
- 2 Warten Sie eine Minute. Die Anzahl der Quadrate auf dem Teststreifen, die rot werden, zeigen die Wasserhärte (Abb. 13) an.

**Stellen Sie die Wasserhärte richtig auf dem Gerät ein:**

- 1 Tippen Sie auf das Symbol „Einstellungen“ , und scrollen Sie von links nach rechts, um „Wasserhärte“ auszuwählen.
- 2 Wählen Sie den Wasserhärtegrad. Die Anzahl der ausgewählten roten Quadrate auf dem Display sollte der Anzahl der roten Quadrate auf dem Teststreifen (Abb. 14) entsprechen.
- 3 Wenn Sie die richtige Wasserhärte eingestellt haben, tippen Sie auf das Symbol „Bestätigung“ .

### Mahlgrad einstellen

Sie können die Kaffeestärke mithilfe des Drehknopfs im Bohnenbehälter ändern. Je niedriger die Mahlgradeinstellung, desto feiner werden die Kaffeebohnen gemahlen und desto stärker wird der Kaffee. Es stehen 12 verschiedene Mahlwerkeinstellungen zur Auswahl.

Das Gerät wurde so eingestellt, dass der bestmögliche Geschmack aus Ihren Kaffeebohnen geholt wird. Daher empfehlen wir Ihnen, die Mahlwerkseinstellung erst nach 100–150 zubereiteten Tassen Kaffee zu verändern (ca. 1 Monat Nutzung).

**i** Sie müssen 2 bis 3 Getränke brühen, bevor Sie den vollen Unterschied schmecken können.



**!** Drehen Sie den Mahleinstellungs-Drehknopf immer nur jeweils um eine Position, um Schäden am Mahlwerk zu verhindern.

- 1 Tippen Sie im Hauptmenü auf das Symbol „Kaffeebohnen“.
- 2 Tippen Sie auf „Mahlwerk“.
- 3 Sehen Sie sich das Anleitungsvideo an.



## Werkseinstellung wiederherstellen

Das Gerät kann jederzeit auf die Werkseinstellungen zurückgesetzt werden.

- 1 Tippen Sie auf das Einstellungssymbol .
- 2 Scrollen Sie von links nach rechts, um „Werkseinstellungen“ auszuwählen. Tippen Sie zur Bestätigung auf das Symbol „Bestätigung“ .
  - Die Einstellungen werden jetzt zurückgesetzt.

**i** Die folgenden Werkseinstellungen werden standardmäßig wiederhergestellt. Wasserhärte, Stand-by-Zeit, Anzeigehelligkeit, Ton, Frontbeleuchtung, Profile, Wasserbehälter-Leuchte, Maßeinheiten, Einstellungen für die Startanzeige, BeanMaestro-Einstellungen, WLAN-Zugangsdaten, Einstellungen für Software-Aktualisierungen, Saeco-Zugangsdaten, Amazon-Zugangsdaten.

## AquaClean-Wasserfilter

Ihre Kaffeemaschine ist für AquaClean geeignet. Um ein noch besseres Kaffee-Aroma zu erhalten, empfehlen wir einen AquaClean-Wasserfilter in den Wasserbehälter einzusetzen. Der Wasserfilter verringert auch den Entkalkungsaufwand, indem er die Bildung von Kalk in Ihrem Gerät reduziert. Sie können einen AquaClean-Wasserfilter bei Ihrem lokalen oder Online-Händler oder in autorisierten Kundenzentren kaufen.

## AquaClean-Filterstatusanzeige

Der Status des AquaClean-Filters wird im Menü „Status“ immer als Prozentwert angezeigt.

- Wenn der Status des AquaClean-Filters 10 % oder weniger beträgt, wird bei jedem Einschalten des Geräts 2 Sekunden lang eine Meldung angezeigt. Die Meldung weist darauf hin, dass Sie einen neuen Filter kaufen sollten.
- Wenn der Status des Filters 0 % beträgt, bitte das Gerät Sie bei jedem Einschalten, den AquaClean-Filter zu wechseln.

## Den AquaClean-Wasserfilter aktivieren (5 Minuten).

**i** Das Gerät erkennt nicht automatisch, dass ein Filter in den Wasserbehälter eingesetzt wurde. Sie müssen daher jeden neuen AquaClean-Wasserfilter, den Sie installieren, im Statusmenü aktivieren.

**i** Wenn das Gerät die Filteraktivierungsmeldung nicht mehr anzeigt, können Sie den AquaClean-Wasserfilter zwar dennoch aktivieren, müssen das Gerät aber zunächst entkalken.

**i** Sie können den AquaClean-Wasserfilter erst verwenden, wenn Ihr Gerät komplett kalkfrei ist.

Bevor Sie den AquaClean-Wasserfilter aktivieren, muss der Filter vorbereitet werden. Dazu wird er in Wasser eingeweicht, wie nachstehend beschrieben. Wenn Sie dies nicht tun, könnte Luft in das Gerät gesaugt werden; dies verursacht ein lautes Geräusch und das Gerät ist dann nicht mehr in der Lage, Kaffee zu zubereiten.

- 1 Tippen Sie auf das Symbol „Status“, und scrollen Sie von links nach rechts, um „AquaClean“ auszuwählen.
- 2 Tippen Sie nochmals auf das Symbol „Bestätigung“ , wenn die Aktivierungsanzeige erscheint. Folgen Sie den Anleitungen auf dem Bildschirm.

## Den AquaClean-Wasserfilter auswechseln (5 Minuten).

Sobald 95 Liter Wasser durch den Filter gelaufen sind, funktioniert der Filter nicht mehr. Die AquaClean-Statusanzeige sinkt auf 0 %, um Sie an den Filterwechsel zu erinnern. Wenn Sie den AquaClean-Wasserfilter nicht rechtzeitig ersetzen, können Sie dies immer noch später tun, müssen dann aber zuerst die Kaffeemaschine entkalken.

Wenn die AquaClean-Statusanzeige auf 0 % sinkt oder das Gerät Sie daran erinnert, den AquaClean-Filter zu wechseln, dann ...

- 1 nehmen Sie den alten AquaClean-Wasserfilter heraus.
- 2 nehmen Sie einen neuen Filter und aktivieren Sie ihn wie im Kapitel „Den AquaClean-Wasserfilter aktivieren (5 Minuten)“ beschrieben.

**i** Tauschen Sie den AquaClean-Wasserfilter mindestens alle 3 Monate aus, selbst wenn die Kaffeemaschine noch nicht anzeigt, dass ein Filteraustausch notwendig ist.

## Die Brühgruppe herausnehmen und einsetzen

Öffnen Sie das Menü „Status“ auf der Anzeige, und wählen Sie „Brühgruppe reinigen“ aus, oder besuchen Sie [www.saeco.com/care](http://www.saeco.com/care), um detaillierte Video-Anweisungen zum Entfernen, Einsetzen und Reinigen der Brühgruppe zu erhalten.

### Entfernen der Brühgruppe aus der Maschine

- 1 Öffnen Sie die Serviceklappe (Abb. 15).
- 2 Entfernen Sie die Kaffeereisteschlade (Abb. 16).
- 3 Drücken Sie die PUSH-Taste (Abb. 17), und ziehen Sie am Griff der Brühgruppe, um sie aus der Maschine (Abb. 18) zu entfernen.

### Wiedereinsetzen der Brühgruppe

Bevor Sie die Brühgruppe wieder in die Maschine schieben, stellen Sie sicher, dass sie richtig positioniert ist.

- 1 Prüfen Sie, ob der Pfeil am gelben Zylinder auf der Seite der Brühgruppe am schwarzen Pfeil und N (Abb. 19) ausgerichtet ist.
  - Wenn sie nicht ausgerichtet sind, drücken Sie den Hebel, bis er die Unterseite der Brühgruppe (Abb. 20) berührt.
- 2 Stellen Sie sicher, dass sich der gelbe Verriegelungshaken auf der anderen Seite der Brühgruppe in der richtigen Position befindet.
  - Um den Haken in die richtige Position zu bringen, schieben Sie ihn so weit wie möglich nach oben (Abb. 21).
- 3 Schieben Sie die Brühgruppe entlang der Führungsschienen an den Seiten (Abb. 22) in die Maschine zurück, bis sie mit einem Klick (Abb. 23) einrastet. Drücken Sie nicht die PUSH-Taste.
- 4 Setzen Sie dann die Kaffeereisteschlade wieder in das Gerät ein und schließen Sie die Serviceklappe.

## Reinigung und Wartung

Ihre Kaffeemaschine wird Ihnen mitteilen, wann die Reinigung und Wartung durchzuführen ist.

Regelmäßiges Reinigen und Warten halten Ihr Gerät in einwandfreiem Zustand und garantieren lang anhaltenden Kaffeegenuss und zuverlässigen Kaffeefluss.

In der folgenden Tabelle finden Sie ausführliche Informationen, wann und wie alle herausnehmbaren Bestandteile des Geräts gereinigt werden sollten. Weitere Informationen und Video-Anweisungen finden Sie auf [www.saeco.com/care](http://www.saeco.com/care). Abbildung C bietet einen Überblick über die Teile, die in der Spülmaschine gereinigt werden können.

<b>Artikel</b>	<b>Wann wird das Gerät gereinigt</b>	<b>Orientierung im Bedienfeld/ Das müssen Sie tun</b>
AquaClean-Filter	Wenn das Gerät Sie darauf hinweist oder alle drei Monate.	STATUS -> REINIGUNG -> AQUACLEAN. Folgen Sie den Anleitungen, um den AquaClean-Filter zu aktivieren.

Artikel	Wann wird das Gerät gereinigt	Orientierung im Bedienfeld/ Das müssen Sie tun
<p><b>i</b> Das Gerät erkennt nicht automatisch, dass ein Filter in den Wasserbehälter eingesetzt wurde. Sie müssen daher jeden neuen AquaClean-Wasserfilter, den Sie installieren, im Statusmenü aktivieren.</p> <p><b>i</b> Sie können den AquaClean-Wasserfilter erst verwenden, wenn Ihr Gerät komplett kalkfrei ist.</p> <p><b>i</b> Tauschen Sie den AquaClean-Filter mindestens alle 3 Monate aus, selbst wenn das Gerät noch nicht anzeigt, dass ein Filteraustausch notwendig ist.</p>		
Brühgruppe	Wöchentlich	STATUS -> LEISTUNG -> BRÜHGRUPPE REINIGEN. Folgen Sie den Anleitungen zum Entfernen und Reinigen der Brühgruppe.
<p><b>i</b> Bevor Sie die Brühgruppe wieder in die Maschine schieben, stellen Sie sicher, dass sie richtig positioniert ist. Der Pfeil auf dem gelben Zylinder auf der Seite der Brühgruppe muss auf einer Linie liegen mit dem schwarzen Pfeil und N (Abb. 19).</p>		
<p>Monatlich</p> <p>STATUS -&gt; LEISTUNG -&gt; KAFFEEFETT ENTFERNEN. Führen Sie den Selbstreinigungsprozesses aus, um Kaffeefettrückstände automatisch aus der Brühgruppe zu entfernen.</p>		
Milchsystem/interner Cappuccinatore	Nach der täglichen Nutzung	STATUS -> HYGIESTEAM. Führen Sie den Selbstreinigungsprozesses aus, um das Milchsystem zu reinigen. Wischen Sie die Außenseite der metallenen Milchleitung mit einem feuchten Tuch ab, bevor Sie sie in den Milchleitungshalter einsetzen.
<p>Wöchentlich</p> <p>Entnehmen Sie den internen Cappuccinatore und nehmen Sie ihn auseinander. Spülen Sie alle Teile unter fließendem Wasser mit etwas Spülmittel aus.</p>		
<p>Monatlich</p> <p>STATUS -&gt; HYGIESTEAM -&gt; DEEP MILK CLEAN. Führen Sie den Selbstreinigungsprozesses aus, um das Milchsystem zu reinigen.</p>		
Milchbehälter	Wöchentlich	Zerlegen Sie den Milchbehälter (Abb. 24) schieben Sie die Kugel mit dem Stift des Milchschlauchs heraus (Abb. 25). Reinigen Sie alle Teile des Milchbehälters unter fließendem Wasser oder in der Spülmaschine.
HygieSteam-Behälter (Milchschlauchhalter)	Wöchentlich oder wenn das Gerät Sie daran erinnert	Nehmen Sie den HygieSteam-Behälter aus dem Gerät (Abb. 26) und entfernen Sie die HygieSteam-Abdeckung (Abb. 27). Reinigen Sie den HygieSteam-Behälter und die Abdeckung unter fließendem Wasser.

Artikel	Wann wird das Gerät gereinigt	Orientierung im Bedienfeld/ Das müssen Sie tun
Behälter für gemahlene Kaffee	Prüfen Sie wöchentlich, ob der Behälter für gemahlene Kaffee verstopft ist	Ziehen Sie den Netzstecker aus der Steckdose, und entfernen Sie die Brühgruppe aus dem Gerät. Öffnen Sie den Deckel des Behälters für gemahlene Kaffee und stecken Sie den Löffelstiel hinein. Bewegen Sie den Stiel auf und ab, bis der Klumpen aus gemahlene Kaffee herausfällt (Abb. 28). Besuchen Sie <a href="http://www.saeco.com/care">www.saeco.com/care</a> für ausführliche Video-Anleitungen.
Kaffeessatzbehälter	Leeren Sie den Kaffeessatzbehälter, wenn das Gerät Sie dazu auffordert. Reinigen Sie ihn einmal pro Woche	Entfernen Sie den Kaffeessatzbehälter immer bei eingeschaltetem Gerät. Spülen Sie ihn unter fließendem Wasser mit etwas Spülmittel aus.
Abtropfschale	Leeren Sie täglich die Abtropfschale, sobald die rote Anzeige „Abtropfschale voll“ durch die Abtropfschale zu sehen ist (Abb. 29). Reinigen Sie die Abtropfschale einmal pro Woche	Nehmen Sie die Abtropfschale (Abb. 30) heraus und spülen Sie sie unter fließendem Wasser mit etwas Spülmittel ab.
Fettung der Brühgruppe	Alle 2 Monate	Fetten Sie die Brühgruppe mit dem mitgelieferten Fett (siehe 'Fetten der Brühgruppe mit Silikonfett') ein. Besuchen Sie <a href="http://www.saeco.com/care">www.saeco.com/care</a> für ausführliche Video-Anleitungen.
Wasserbehälter	Wöchentlich	Spülen Sie den Wasserbehälter unter fließendem Wasser ab.
Vorderseite des Geräts	Wöchentlich	Reinigen Sie die Vorderseite wöchentlich mit einem nichtscheuernden Tuch.
Entkalken des Geräts	Wenn das Gerät Sie zum Entkalken auffordert	STATUS -> ENTKALKEN. Folgen Sie den Anleitungen zum Entkalken des Geräts. Wenn ein Entkalken erforderlich ist, fordert das Gerät Sie auf, es zu entkalken. Tippen Sie auf das OK-Symbol, um den Vorgang zu starten, und folgen Sie den Anleitungen.

## Brühgruppe reinigen

Eine regelmäßige Reinigung der Brühgruppe beugt eine Verstopfung des internen Kreislaufs durch Kaffeereste vor. Öffnen Sie das Menü „Status“ auf der Anzeige, und wählen Sie „Brühgruppe reinigen“ aus, oder besuchen Sie [www.saeco.com/care](http://www.saeco.com/care), um Support-Videos zum Entfernen, Einsetzen und Reinigen der Brühgruppe anzusehen.

### Brühgruppe unter fließendem Leistungswasser reinigen

1 Tippen Sie auf das Symbol „Status“, scrollen Sie, und wählen Sie dann „Brühgruppe reinigen“ aus.

- 2 Tippen Sie zur Bestätigung auf das Symbol „Bestätigung“ ✓, und folgen Sie dann den Anweisungen auf der Anzeige.

## Reinigung der Brühgruppe mit den Tabletten zur Entfernung von Kaffeefett

Verwenden Sie nur die Philips Tabletten zum Entfernen von Kaffeefett.

- 1 Tippen Sie auf das Symbol „Status“, scrollen Sie, und wählen Sie dann „Brühgruppe reinigen“ aus.
- 2 Tippen Sie zur Bestätigung auf das Symbol „Bestätigung“ ✓, und folgen Sie dann den Anweisungen auf der Anzeige.

## Fetten der Brühgruppe mit Silikonfett

Um die Leistung Ihres Geräts zu verbessern, empfehlen wir Ihnen, die Brühgruppe alle 2 Monate zu schmieren. So wird sichergestellt, dass sich die beweglichen Teile weiterhin reibungslos bewegen.

- 1 Tragen Sie eine dünne Schicht Schmierfett auf den Kolben (grauer Teil) der Brühgruppe (Abb. 31) auf.
- 2 Tragen Sie eine dünne Schicht Schmierfett um den Schaft (grauer Teil) im unteren Teil der Brühgruppe (Abb. 32) auf.
- 3 Geben Sie eine dünne Schicht Schmierfett auf die Führungsschienen auf beiden Seiten (Abb. 33).

## Reinigungsprogramme für den internen Cappuccinatore

**i** Die Kaffeemaschine sagt Ihnen, wann Sie den internen Cappuccinatore reinigen müssen.

Die Kaffeemaschine verfügt über drei Reinigungsprogramme für den internen Cappuccinatore:

- „HygieSteam Shot“: Während der Zubereitung eines milchhaltigen Getränks leitet die Kaffeemaschine automatisch Dampf durch den internen Cappuccinatore, um ihn schnell durchzuspülen.
- „HygieSteam“: Die Maschine reinigt das interne Milchsystem gründlich mit Dampf. Vergewissern Sie sich, dass der HygieSteam-Behälter ordnungsgemäß zusammengesetzt (Abb. 34) und am Gerät (Abb. 35) angebracht ist. Setzen Sie die Milchleitung in den Milchleitungshalter (Abb. 36) und befolgen Sie die Anweisungen auf dem Bildschirm.
- „Deep Milk Clean“: Führen Sie die „Deep Milk Clean“-Reinigung mit dem Philips Milchkreislaufreiniger aus, um das interne Milchsystem gründlich zu reinigen.

## Reinigung des internen Cappuccinatore unter fließendem Wasser

- 1 Öffnen Sie die Klappe des internen Cappuccinatore (Abb. 37).
- 2 Entnehmen Sie den internen Cappuccinatore (Abb. 38), indem Sie ihn herunterdrücken.
- 3 Nehmen Sie den internen Cappuccinatore auseinander, indem Sie den unteren Teil von dem oberen Teil (Abb. 39) abziehen.
- 4 Nehmen Sie alle Teile (Abb. 40) auseinander, und reinigen Sie sie unter fließendem Wasser.
- 5 Setzen Sie den internen Cappuccinatore wieder zusammen.
- 6 Um den internen Cappuccinatore wieder einzusetzen, halten Sie ihn senkrecht und vergewissern Sie sich, dass die Öffnungen bündig an den beiden Rohren der Maschine ausgerichtet sind. Schieben Sie den internen Cappuccinatore dann nach oben, bis er hörbar einrastet (Abb. 1).
- 7 Schließen Sie die Klappe des Geräts.

Für ausführliche Video-Anweisungen besuchen Sie [www.saeco.com/care](http://www.saeco.com/care).

## Entkalkungsvorgang

Verwenden Sie ausschließlich Entkalker von Philips. Unter keinen Umständen dürfen Sie Entkalker auf Schwefel-, Salz- oder Essigsäurebasis (Essig) verwenden, da dies den Wasserkreislauf der Maschine

beschädigen kann und die Kalkablagerungen nicht ordnungsgemäß auflöst. Wenn Sie einen anderen Entkalker als den von Philips verwenden, verfällt die Garantie. Auch wenn Sie das Gerät nicht entkalken, verfällt die Garantie. Sie können den Entkalker von Philips bei Ihrem lokalen oder Online-Händler oder in autorisierten Kundenzentren kaufen.

- 1 Wenn die Kaffeemaschine Sie zum Entkalken auffordert, tippen Sie zum Starten auf das Symbol „Bestätigung“ ✓. Um den Entkalkungsvorgang zu starten, ohne dass die Kaffeemaschine Sie dazu aufgefordert hat, tippen Sie auf das Symbol „Status“, und wählen Sie „Entkalken“ aus.
- 2 Entfernen Sie die Tropfschale, den Kaffeesatzbehälter und den HygieSteam-Behälter (Abb. 26), leeren Sie diese und setzen Sie alle drei wieder ein.
- 3 Nehmen Sie den Wassertank ab, und entleeren Sie ihn. Entfernen Sie dann den AquaClean-Filter.
- 4 Gießen Sie die gesamte Flasche Philips Entkalker in den Wasserbehälter, und füllen Sie ihn dann bis zur Markierung (Abb. 41) CALC CLEAN (Entkalken) mit frischem Wasser auf. Setzen Sie dann den Wasserbehälter wieder in die Kaffeemaschine ein.
- 5 Stellen Sie einen großen Behälter (1,5 l) unter den Kaffeeauslauftrichter.
- 6 Vergewissern Sie sich, dass der HygieSteam-Behälter ordnungsgemäß zusammengesetzt (Abb. 34) und am Gerät (Abb. 35) angebracht ist. Setzen Sie den Milchschauch in die dafür vorgesehene Halterung.
- 7 Befolgen Sie die Anweisungen auf dem Bildschirm, um den Entkalkungsvorgang zu starten. Der Entkalkungsvorgang dauert ungefähr 30 Minuten und besteht aus einem Entkalkungszyklus und einem Spülzyklus.
- 8 Sobald der Entkalkungsvorgang abgeschlossen ist, spülen Sie den Wasserbehälter und den Wasserkreislauf mit frischem Wasser ab. Folgen Sie den Anweisungen auf dem Bildschirm.
- 9 Setzen Sie einen neuen AquaClean-Filter in den Wasserbehälter und aktivieren Sie ihn (siehe 'Den AquaClean-Wasserfilter aktivieren (5 Minuten)').

Tipps: Der AquaClean-Filter reduziert den Entkalkungsaufwand!

## Wenn der Entkalkungsvorgang unterbrochen wurde

Sie können den Entkalkungsvorgang abbrechen, indem Sie das Ein-/Ausschalter-Symbol auf dem Bedienfeld drücken. Wird der Entkalkungsvorgang vorzeitig unterbrochen, kann etwas Entkalkungsflüssigkeit im Wassertank oder -kreislauf verbleiben. Gehen Sie in diesem Fall wie folgt vor:

- 1 Leeren und spülen Sie den Wasserbehälter gründlich.
- 2 Füllen Sie den Wasserbehälter bis zur Markierung CALC CLEAN mit frischem Wasser, und schalten Sie das Gerät wieder ein. Die Maschine heizt auf und führt einen automatischen Spülzyklus durch.
- 3 Bevor Sie Getränke zubereiten, führen Sie nochmals einen manuellen Spülzyklus durch. Um einen manuellen Spülzyklus durchzuführen, geben Sie erst einen halben Wassertank heißes Wasser aus und brühen Sie dann zwei Tassen vorgemahlene Kaffee, ohne gemahlene Kaffee hinzuzugeben.

Hinweis: Wenn die Entkalkung nicht beendet wurde, muss ein weiterer Entkalkungsvorgang so bald wie möglich durchgeführt werden.

## Fehlercodes

Nachstehend finden Sie eine Liste der Fehlercodes für die Probleme, die Sie selbst beheben können. Ausführliche Video-Anweisungen finden Sie auf [www.saeco.com/care](http://www.saeco.com/care). Wenn ein anderer Fehlercode angezeigt wird, wenden Sie sich an ein Kundenzentrum in Ihrem Land. Kontaktinformationen können Sie der Garantieschrift entnehmen.

Fehlercode	Problem	Mögliche Lösung
01	Der Kaffeetrichter ist verstopft.	Schalten Sie das Gerät aus und ziehen Sie den Netzstecker aus der Steckdose. Entfernen Sie die Brühgruppe. Öffnen Sie dann den Deckel des Behälters für gemahlene Kaffee, und führen Sie den Löffelstiel in den Kaffeetrichter ein. Bewegen Sie den Stiel auf und ab, bis der Klumpen aus gemahlendem Kaffee herausfällt (Abb. 28). Besuchen Sie <a href="http://www.saeco.com/care">www.saeco.com/care</a> für ausführliche Video-Anleitungen.
03	Die Brühgruppe ist schmutzig oder nicht gut gefettet.	Schalten Sie die Maschine aus. Spülen Sie die Brühgruppe mit frischem Wasser aus, lassen Sie sie an der Luft trocknen, und fetten (siehe 'Fetten der Brühgruppe mit Silikonfett') Sie sie dann ein. Schlagen Sie das Kapitel "Reinigung der Brühgruppe" nach oder besuchen Sie <a href="http://www.saeco.com/care">www.saeco.com/care</a> für ausführliche Video-Anleitungen. Schalten Sie das Gerät dann wieder ein.
04	Die Brühgruppe ist nicht richtig positioniert.	Schalten Sie die Maschine aus. Nehmen Sie die Brühgruppe heraus, und setzen Sie sie erneut ein. Stellen Sie sicher, dass die Brühgruppe richtig positioniert ist, bevor Sie sie einsetzen. Schlagen Sie das Kapitel „Handhabung der Brühgruppe“ nach oder besuchen Sie <a href="http://www.saeco.com/care">www.saeco.com/care</a> für ausführliche Video-Anleitungen. Schalten Sie das Gerät dann wieder ein.
05	Es ist Luft im Wasserkreislauf.	Starten Sie das Gerät neu, indem Sie es aus- und wieder einschalten. Wenn dies funktioniert, lassen Sie zwei bis drei Tassen heißes Wasser ablaufen. Entkalken Sie das Gerät, wenn Sie dies längere Zeit nicht gemacht haben.
	Der AquaClean-Filter wurde vor der Installation nicht richtig vorbereitet oder ist verstopft.	Entfernen Sie den AquaClean-Filter, und versuchen Sie erneut, einen Kaffee zu brühen. Wenn dies funktioniert, stellen Sie sicher, dass der AquaClean-Filter richtig vorbereitet ist, bevor Sie ihn wieder (siehe 'Den AquaClean-Wasserfilter aktivieren (5 Minuten).') einsetzen. Setzen Sie den AquaClean-Filter wieder in den Wasserbehälter ein. Wenn das immer noch nicht zum gewünschten Ergebnis führt, ist möglicherweise der Filter verstopft und muss ausgetauscht werden.
11	Das Gerät muss sich an die Zimmertemperatur anpassen.	Warten Sie, bis sich das Gerät von der Transport-/Außentemperatur an die Zimmertemperatur angepasst hat. Schalten Sie das Gerät für 30 Minuten aus und dann wieder ein. Wenn das Gerät dann immer noch nicht funktioniert, dann kontaktieren Sie den Kundendienst in Ihrem Land. Kontaktinformationen können Sie der Garantieschrift entnehmen.
14	Das Gerät ist überhitzt.	Schalten Sie das Gerät aus und nach 30 Minuten wieder ein.
19	Das Gerät ist nicht ordnungsgemäß an die Steckdose angeschlossen.	Vergewissern Sie sich, dass der kleine Stecker des Netzkabels ordnungsgemäß in die Buchse auf der Rückseite des Geräts eingesetzt ist.

## Bestellen von Zubehör

Verwenden Sie zum Reinigen und Entkalken der Maschine nur Wartungsprodukte von Philips. Diese Produkte können durch Aktivieren der intelligenten Nachbestellfunktion von Amazon, bei Ihrem lokalen oder Online-Händler oder in autorisierten Kundenzentren gekauft werden.

**i** Um die intelligente Nachbestellfunktion von Amazon verwenden zu können, müssen Sie diesen Service zuerst bei Amazon aktivieren. Folgen Sie dann den Schritten auf der Anzeige Ihrer Kaffeemaschine, um Ihr Amazon-Konto mit Ihrem Saeco-Konto zu verbinden. Nachdem Sie diese Schritte abgeschlossen haben, können Sie die intelligente Nachbestellfunktion von Amazon nutzen.

**i** Im Menü „Shop“ auf dem Bedienfeld der Kaffeemaschine können Sie nachsehen, ob Philips Wartungsprodukte und -zubehör bei Einzelhändlern vor Ort verfügbar sind.

Geben Sie für eine vollständige Online-Ersatzteilliste die Modellnummer Ihrer Kaffeemaschine ein. Sie finden die Modellnummer auf der Innenseite der Serviceklappe.

Wartungsprodukte und Typnummern:

- Entkalker CA6700
- AquaClean-Filter CA6903
- Fett für Brühgruppe HD5061
- Kaffeefettlöser-Tabletten CA6704
- Reiniger für Milchkreislauf CA6705
- Wartungskit CA6707

## Softwareaktualisierungen

Aktualisierungen sind erforderlich, um Ihre Privatsphäre und die reibungslose Funktion der Kaffeemaschine zu gewährleisten. Sie können festlegen, ob Sie Ihre Kaffeemaschine manuell aktualisieren oder ob sie automatisch aktualisiert werden soll.

**i** Wenn Sie automatische Aktualisierung ausgewählt haben, stellen Sie sicher, dass die Kaffeemaschine auch nachts angeschlossen und das WLAN aktiviert ist, damit in dieser Zeit neue Software heruntergeladen werden kann.

**i** Aktualisierungen werden zur Verfügung gestellt, wenn Software-Verbesserungen bzw. neue Funktionen verfügbar sind oder um mögliche Sicherheitsprobleme zu vermeiden.

**i** Obligatorische Firmware-Aktualisierungen werden automatisch gestartet, wenn sich die Kaffeemaschine im Standby-Modus befindet. Während einer Firmware-Aktualisierung kann die Kaffeemaschine nicht verwendet werden.

## Fehlerbehebung

In diesem Kapitel werden die häufigsten Probleme beschrieben, die beim Gebrauch des Geräts auftreten können. Supportvideos und eine vollständige Liste häufig gestellter Fragen finden Sie unter [www.saeco.com/care](http://www.saeco.com/care). Sollten Sie das Problem nicht beheben können, wenden Sie sich an ein Philips Service-Center in Ihrem Land. Kontaktinformationen können Sie der Garantieschrift entnehmen.

Problem	Ursache	Lösung
In meiner neuen Kaffeemaschine befinden sich Kaffeerückstände.	Dieses Gerät wurde mit Kaffee getestet.	Zwar wurde die Maschine anschließend sorgfältig gereinigt, aber es ist möglich, dass noch ein Rest Kaffee in der Maschine ist. Das Gerät ist jedoch komplett neu.



Problem	Ursache	Lösung
Das Gerät befindet sich im DEMO-Modus.	Sie haben das Standby-Symbol für länger als 8 Sekunden gedrückt.	Schalten Sie das Gerät mit dem Hauptschalter an der Rückseite des Geräts aus und wieder ein.
Die Abtropfschale füllt sich schnell / in der Abtropfschale befindet sich immer etwas Wasser.	Das ist normal. Das Gerät spült den internen Kreislauf und die Brühgruppe mit Wasser. Ein Teil des Wassers fließt durch das interne System direkt in die Abtropfschale.	Leeren Sie täglich die Abtropfschale, sobald die rote Anzeige „Abtropfschale voll“ durch die Abdeckung (Abb. 29) der Abtropfschale zu sehen ist. Tipp: Stellen Sie ein Tasse unter den Auslauf, um herausfließendes Wasser aufzufangen.
Das Symbol „Kaffeessatzbehälter leeren“ geht nicht aus.	Sie haben den Kaffeessatzbehälter geleert, während das Gerät ausgesteckt ist, oder haben ihn zu schnell wieder eingesetzt.	Nehmen Sie den Kaffeessatzbehälter heraus, warten Sie mindestens 5 Sekunden lang, und setzen Sie ihn dann wieder ein.
Das Gerät fordert auf, den Kaffeessatzbehälter zu leeren, obwohl der Behälter nicht voll ist.	Das Gerät hat den Zähler bei der letzten Entleerung des Kaffeessatzbehälters nicht zurückgesetzt.	Warten Sie stets ca. 5 Sekunden ab, bevor Sie den Kaffeessatzbehälter wieder einsetzen. Auf diese Weise wird der Kaffeessatzzähler auf 0 zurückgesetzt, sodass die Kaffeeportionen wieder korrekt gezählt werden.
Der Kaffeessatzbehälter ist übertoll, aber die Anzeige „Kaffeessatzbehälter leeren“ wurde nicht auf dem Display angezeigt.	Sie haben die Abtropfschale entfernt, ohne den Kaffeessatzbehälter zu entleeren.	Wenn Sie die Abtropfschale herausnehmen, dann entleeren Sie auch den Kaffeessatzbehälter – selbst wenn er nur einige wenige Kaffeeportionen enthält. Dadurch wird sichergestellt, dass der Kaffeessatzzähler wieder auf 0 zurückgesetzt wird und die Kaffeeportionen wieder korrekt gezählt werden.
Ich kann die Brühgruppe nicht entnehmen.	Die Brühgruppe ist nicht in der richtigen Position.	Setzen Sie das Gerät folgendermaßen zurück: Schließen Sie die Serviceklappe. Schalten Sie die Kaffeemaschine aus und wieder ein, und warten Sie, bis sie betriebsbereit ist. Versuchen Sie erneut, die Brühgruppe zu entfernen. Eine Schritt-für-Schritt-Anleitung finden Sie in Kapitel „Die Brühgruppe herausnehmen und einsetzen“.

Problem	Ursache	Lösung
Ich kann die Brühgruppe nicht einsetzen.	Die Brühgruppe ist nicht in der richtigen Position.	Setzen Sie das Gerät folgendermaßen zurück: Schließen Sie die Serviceklappe. Lassen Sie die Brühgruppe ausgebaut. Schalten Sie das Gerät aus und ziehen Sie den Netzstecker aus der Steckdose. Warten Sie 30 Sekunden, und stecken Sie die Kaffeemaschine dann wieder an, schalten Sie sie ein, und warten Sie, bis sie betriebsbereit ist. Bringen Sie die Brühgruppe in die richtige Position und setzen Sie sie wieder in das Gerät ein. Eine Schritt-für-Schritt-Anleitung finden Sie in Kapitel „Die Brühgruppe herausnehmen und einsetzen“.
Der Kaffee ist wässrig.	Die Brühgruppe ist schmutzig oder muss gefettet werden.	Nehmen Sie die Brühgruppe heraus, spülen Sie sie unter fließendem Wasser ab und lassen Sie sie trocknen. Fetten Sie dann die beweglichen Teile (siehe 'Fetten der Brühgruppe mit Silikonfett').
	Das Gerät führt den Selbsteinstellungsprozess durch. Dieser Vorgang wird automatisch gestartet, wenn Sie das Gerät zum ersten Mal verwenden, wenn Sie eine andere Art von Kaffeebohnen verwenden oder nach einer längeren Gebrauchspause.	Bereiten Sie zunächst 5 Tassen Kaffee zu, damit das Gerät den Selbsteinstellungsprozess abschließen kann.
	Es ist ein zu grober Mahlgrad eingestellt.	Stellen Sie einen feineren (niedrigeren) Mahlgrad ein. Bereiten Sie 2 bis 3 Getränke zu, um den Unterschied voll schmecken zu können.
Der Kaffee ist nicht heiß genug.	Die Temperatur ist zu niedrig eingestellt.	Stellen Sie die Temperatur auf die höchste Stufe (Abb. 42).
	Wenn Sie eine kalte Tasse verwenden, sinkt die Temperatur des Getränks.	Wärmen Sie die Tassen vor, indem Sie sie mit heißem Wasser ausspülen.
	Die Temperatur des Getränks sinkt, wenn Milch hinzugefügt wird.	Unabhängig davon, ob Sie heiße oder kalte Milch hinzufügen, sinkt dadurch stets die Temperatur des Kaffees. Wärmen Sie die Tassen vor, indem Sie sie mit heißem Wasser ausspülen.

Problem	Ursache	Lösung
Es kommt kein Kaffee oder der Kaffee fließt nur langsam heraus.	Der AquaClean-Filter wurde nicht entsprechend für die Installation vorbereitet.	Entnehmen Sie den AquaClean-Filter und geben Sie etwas Heißwasser aus. Wenn dies funktioniert, wurde der AquaClean-Filter nicht richtig installiert. Setzen Sie den AquaClean-Filter wieder ein wie im Kapitel „AquaClean-Wasserfilter“ beschrieben und aktivieren Sie ihn.
		Nach einer längeren Gebrauchspause müssen Sie den AquaClean-Filter erneut für eine Verwendung vorbereiten, indem Sie 2 bis 3 Tassen Heißwasser ausgeben.
	Der AquaClean-Wasserfilter ist verstopft.	Tauschen Sie den AquaClean-Wasserfilter alle 3 Monate aus. Ein Filter, der älter als 3 Monate ist, kann sich verstopfen.
	Es ist ein zu feiner Mahlgrad eingestellt.	Stellen Sie einen gröberen (höheren) Mahlgrad ein. Beachten Sie, dass sich dies auf den Kaffeegeschmack auswirkt.
	Die Brühgruppe ist verschmutzt.	Nehmen Sie die Brühgruppe heraus, und spülen Sie sie unter fließendem Wasser ab (siehe 'Brühgruppe unter fließendem Leistungswasser reinigen').
	Der Kaffeeauslauftrichter ist verschmutzt.	Reinigen Sie den Kaffeeauslauftrichter und seine Öffnungen mithilfe eines Pfeifenreinigers oder einer Nadel.
	Der Behälter für gemahlene Kaffee ist verstopft.	Schalten Sie das Gerät aus und nehmen Sie die Brühgruppe heraus. Öffnen Sie den Deckel des Behälters für gemahlene Kaffee und stecken Sie den Löffelstiel hinein. Bewegen Sie den Stiel auf und ab, bis der Klumpen aus gemahlenem Kaffee herausfällt (Abb. 28).
	Der Gerätekreislauf ist verkalkt.	Entkalken Sie das Gerät mit Philips Entkalker (siehe 'Entkalkungsvorgang'). Entkalken Sie immer, wenn das Gerät Sie dazu auffordert.
Die Milch schäumt nicht auf.	Der interne Cappuccinatore ist verschmutzt oder nicht richtig eingesetzt.	Reinigen Sie den internen Cappuccinatore. Achten Sie dabei darauf, dass Sie ihn richtig positionieren und korrekt (siehe 'Reinigung des internen Cappuccinatore unter fließendem Wasser') einsetzen.
	Die verwendete Milchsorte eignet sich nicht zum Aufschäumen.	Die Menge und die Qualität des erzielbaren Milchschaums variieren je nach der verwendeten Milchsorte.
Die Milch spritzt.	Die verwendete Milch ist nicht kalt genug.	Achten Sie darauf, dass Sie kalte Milch direkt aus dem Kühlschrank verwenden.

Problem	Ursache	Lösung
'	Die flexible Milchleitung ist nicht ordnungsgemäß angeschlossen.	Öffnen Sie die Klappe des Kaffeeauslaufrichters (Abb. 37), und überprüfen Sie, ob der flexible Milchschlauch vollständig mit dem Cappuccinatore (Abb. 43) verbunden ist. Beachten Sie, dass der Cappuccinatore und die Milchleitungen heiß sein können. Lassen Sie den Cappuccinatore und die Leitungen abkühlen, bevor Sie sie berühren.
	Der Cappuccinatore und die Milchleitungen sind nicht sauber.	Entnehmen Sie den internen Cappuccinatore (siehe 'Reinigung des internen Cappuccinatore unter fließendem Wasser'), und nehmen Sie ihn auseinander. Spülen Sie alle Teile unter fließendem Wasser ab. Für eine gründliche Reinigung verwenden Sie den Philips Milchkreislauf-Reiniger, und führen Sie das Verfahren „Deep Milk Clean“ über das Menü „Status“ und „Hygiesteam“ durch. Hinweis: Wenn die Teile in der Spülmaschine gereinigt wurden, sind sie möglicherweise durch Lebensmittelpartikel oder Spülmittelrückstände verstopft. Eine Sichtprüfung auf etwaige Verstopfung wird ebenfalls empfohlen.
		Wir empfehlen, das HygieSteam-Programm jeden Tag durchzuführen: 1) Drücken Sie auf dem Bedienfeld auf „Status“. 2) Wählen Sie "HygieSteam" aus. 3) Bestätigen Sie dann alle Schritte auf dem Display.
	Die Milchleitungen sind verstopft.	Bewahren Sie den Milchbehälter immer ohne die Milchleitungen im Kühlschrank auf. Übrig gebliebene Milch kann sich in den Milchleitungen ansammeln und den Milchfluss durch die Leitungen blockieren. Spülen Sie die Milchleitungen vor der Aufbewahrung aus.
Das Gerät scheint undicht zu sein.	Das Gerät spült den internen Kreislauf und die Brühgruppe mit Wasser. Das Wasser fließt durch das interne System direkt in die Abtropfschale. Das ist normal.	Leeren Sie die Abtropfschale täglich oder sobald die rote Anzeige „Abtropfschale voll“ durch die Abdeckung der Abtropfschale zu sehen ist (Abb. 29). Tipp: Stellen Sie eine Tasse unter den Heißwasserauslauf, um Spülwasser aufzufangen und so die Menge des Wassers in der Abtropfschale zu verringern.

Problem	Ursache	Lösung
	Die Abtropfschale ist voll und läuft über, sodass es danach aussieht, als ob das Gerät undicht ist.	Leeren Sie die Abtropfschale täglich oder sobald die rote Anzeige „Abtropfschale voll“ durch die Abdeckung der Abtropfschale zu sehen ist (Abb. 29).
	Der Wasserbehälter ist nicht vollständig eingesetzt, es tritt etwas Wasser aus dem Wasserbehälter aus und es wird Luft in die Maschine gezogen.	Achten Sie darauf, dass der Wasserbehälter in der richtigen Position ist. Entfernen Sie ihn und setzen Sie ihn dann wieder so weit wie möglich in das Gerät ein.
	Die Brühgruppe ist verschmutzt/verstopft.	Spülen Sie die Brühgruppe ab.
	Das Gerät steht nicht auf einer gerade Oberfläche.	Stellen Sie das Gerät auf eine ebene Fläche, damit die Abtropfschale nicht überläuft und die Anzeige „Abtropfschale voll“ ordnungsgemäß funktioniert.
Ich kann den AquaClean-Wasserfilter nicht aktivieren und das Gerät will entkalkt werden.	Der Filter wurde nicht rechtzeitig installiert oder ausgetauscht, nachdem die AquaClean-Erinnerung angezeigt wurde. Das bedeutet, dass Ihr Gerät nicht mehr vollständig kalkfrei ist.	Entkalken Sie das Gerät, bevor Sie den AquaClean-Wasserfilter einsetzen.
Der neue Wasserfilter passt nicht.	Sie versuchen gerade einen Filter zu einzusetzen, der kein AquaClean-Wasserfilter ist.	Es passen nur AquaClean-Wasserfilter in das Gerät.
	Der Dichtungsring auf dem AquaClean-Wasserfilter ist nicht ordnungsgemäß positioniert.	Platzieren Sie den Dichtungsring wieder auf den AquaClean-Wasserfilter.
Das Gerät macht ein lautes Geräusch.	Es ist ganz normal, dass Ihre Maschine bei Verwendung hörbare Geräusche macht.	Wenn das Gerät andere Geräusche von sich gibt, reinigen Sie die Brühgruppe und fetten Sie ihn (siehe 'Fetten der Brühgruppe mit Silikonfett').
	Der AquaClean-Wasserfilter wurde nicht ordnungsgemäß vorbereitet, sodass jetzt Luft in das Gerät gesaugt wird.	Nehmen Sie den AquaClean-Wasserfilter aus dem Wasserbehälter und bereiten Sie ihn ordnungsgemäß für den Gebrauch vor, bevor Sie ihn wieder einsetzen. Eine Schritt-für-Schritt-Anleitung finden Sie in Kapitel „AquaClean-Wasserfilter“.
	Der Wasserbehälter wurde nicht richtig eingesetzt und nun wird Luft in das Gerät gesaugt.	Achten Sie darauf, dass der Wasserbehälter in der richtigen Position ist. Entfernen Sie ihn und setzen Sie ihn wieder ein, indem Sie ihn soweit wie möglich in das Gerät schieben.

Problem	Ursache	Lösung
Wenn ich die Maschine zum ersten Mal mit einem WLAN verbinden möchte, kann keine Verbindung mit dem WLAN hergestellt werden.	Der Name des WLANs oder das Passwort ist nicht korrekt.	Überprüfen Sie den angegebenen WLAN-Namen und das WLAN-Passwort.
	Die Kaffeemaschine und der WLAN-Router befinden sich nicht in Reichweite zueinander.	Achten Sie darauf, den maximalen Abstand zwischen Kaffeemaschine und WLAN-Router nicht zu überschreiten, oder verwenden Sie einen WLAN-Repeater.
Die Kaffeemaschine kann das WLAN-Heimnetzwerk nicht finden.	Der WLAN-Router funktioniert nicht ordnungsgemäß.	Stellen Sie sicher, dass der WLAN-Router ordnungsgemäß funktioniert und eine Internetverbindung hergestellt ist.
	Die Kaffeemaschine befindet sich nicht in Reichweite des Routers.	Vergewissern Sie sich, dass sich die Kaffeemaschine in Reichweite des Routers befindet. Sie können auch einen WLAN-Signal-Repeater verwenden.
	Der Router, mit dem die Kaffeemaschine eine Verbindung herzustellen versucht, nutzt das 5 GHz-Dualband, Ihre Kaffeemaschine versucht jedoch, eine Verbindung mit einem 2,4 GHz-Netzwerk herzustellen.	5 GHz-Netzwerke werden nicht unterstützt. Schalten Sie kurzzeitig das 5 GHz-Band in Ihrem Router aus, und versuchen Sie erneut, Ihre Kaffeemaschine mit einem anderen Band desselben Routers (2,4 GHz) zu koppeln. Schalten Sie das 5 GHz-Frequenzband nach erfolgreicher Kopplung wieder ein.
Ich kann Alexa und intelligente Nachbestellungen bei Amazon noch nicht verwenden.	Sie haben noch keine Verknüpfung zwischen Ihrem Saeco- und Ihrem Amazon-Konto hergestellt.	Befolgen Sie die Anleitung auf dem Bedienfeld der Kaffeemaschine, um Ihr Amazon-Konto mit Ihrem Saeco-Konto zu verknüpfen, damit Sie die Alexa-Sprachsteuerung und intelligente Nachbestellungen bei Amazon verwenden können.  Hinweis: Für diese Funktionen benötigen Sie die Alexa-App oder ein Alexa-Gerät. Außerdem müssen Sie den Dienst für intelligente Nachbestellungen auf Amazon aktivieren.
Die Maschine war bereits mit dem WLAN verbunden, aber jetzt wird keine Verbindung mehr hergestellt.	Der Name des WLANs oder das Passwort wurde geändert.	Folgen Sie den Anweisungen im Abschnitt „WLAN-Verbindung herstellen“, und wählen Sie das Netzwerk mit dem neuen WLAN-Namen aus, mit dem Sie eine Verbindung herstellen möchten.
	Das WLAN-Passwort hat sich geändert.	Befolgen Sie die Anweisungen im Abschnitt „WLAN-Verbindung herstellen“, und geben Sie das neue WLAN-Passwort ein.

Problem	Ursache	Lösung
	Ihr WLAN-Router funktioniert nicht ordnungsgemäß.	Überprüfen Sie den Router und stellen Sie sicher, dass er funktioniert.
	Die WLAN-Verbindung kann durch elektromagnetische oder andere Störungen eingeschränkt werden.	Halten Sie das Gerät fern von anderen elektronischen Geräten, die Störungen verursachen können.
	Keine der oben genannten Lösungen funktioniert.	Schalten Sie die Kaffeemaschine mit dem Hauptschalter an der Rückseite des Geräts aus und wieder ein, um die WLAN-Verbindung noch einmal zu überprüfen.

## Technische Daten

Der Hersteller behält sich das Recht vor, die technischen Eigenschaften des Produkts zu verbessern. Alle voreingestellten Mengen sind Circa-Mengen.

Beschreibung	Wert
Größe (B x H x T)	287 x 396 x 487 mm
Gewicht	11–12,4 kg
Netzkabellänge	1200 mm
Wasserbehälter	1,7 Liter, abnehmbar
Fassungsvermögen des Bohnenbehälters	450 g
Kapazität des Kaffeesatzbehälters	15 Portionen
Kapazität des Milchbehälters	600 ml
Höhenverstellbarer Kaffeeauslauf	75-148 mm
Nennspannung – Nennleistung – Netzanschluss	Siehe Datenschild an der Innenseite der Serviceklappe.
WLAN-Frequenzband	2,4 GHz 802.11 b/g/n

## Konformitätserklärung

Hiermit erklärt DAP B.V., dass die Espressovollautomaten SM8780, SM8782, SM8785, SM8885 und SM8889 die Vorschriften von Richtlinie 2014/53/EU erfüllen.

Der vollständige Text der EU-Konformitätserklärung ist unter der folgenden Internetadresse verfügbar: <https://www.saeco.com>.

Die Espressovollautomaten SM8780, SM8782, SM8785, SM8885 und SM8889 sind mit einem WLAN-Modul mit 2,4 GHz 802,11 b/g/n (Kanäle 1..13) ausgestattet. Maximale Übertragungsleistung <100 mW (20 dBm).

## **WLAN**

Die Maschine ist gemäß der Richtlinie (EU) Nr. 801/2013 ein Gerät für den Einsatz mit einem Netzwerk von 2,4 GHz 802,11 b/g/n.



# Sisukord

Masina ülevaade (joonis A)	135
Juhtpaneel	136
Sissejuhatus	136
Erifunktsioonid	137
Jookide valmistamine	138
Masina seadistuste reguleerimine	142
AquaClean-veefilter	143
Kohvimooduli eemaldamine ja tagasipanemine	143
Puhastamine ja hooldus	144
Katlakivi eemaldamise protseduur	147
Veakoodid	148
Tarvikute tellimine	148
Tarkvaravärskendused	149
Veaotsing	149
Tehnilised andmed	154
Vastavusdeklaratsioon	155
Wi-Fi	155

## Masina ülevaade (joonis A)

A1 Oamahuti kaas	A14 Kohvijahvatuse seadistusnupp (lisateavet vt <a href="http://www.saeco.com/care">www.saeco.com/care</a> )
A2 Eeljahvatatud kohvi lahtri kaas	A15 Oamahuti
A3 Tassialus	A16 Hooldusluuk
A4 Juhtpaneel	A17 Kohvilehter
A5 Juhtme pesa	A18 Kohvijääkide sahtel
A6 Pealüliti	A19 Kohvimoodul (lisateavet vt <a href="http://www.saeco.com/care">www.saeco.com/care</a> )
A7 Tilgakandik	A20 Kohvipaksu sahtel
A8 Tilgakandiku vabastusnupp	A21 Veepaak
A9 HygieSteam i anum	A22 Veepaagi kaas
A10 HygieSteam i kate piimatoru hoidikuga	A23 Tilgakandiku täituvuse näidik
A11 Reguleeritava kõrgusega kohvi ja piima väljavoolutila	A24 Tilgakandiku kate
A12 Sisemine cappuccinatore	
A13 Pistikuga toitejuhe	

## Tarvikud

A25 Piimaanum	A29 AquaClean-filter
A26 Piimatoru	A30 Mõõtelusikas
A27 Puhastushari	A31 Vee kareduse testriba
A28 Määrdetuub	

## Juhtpaneel

Saadaval on kaks espressomasina versiooni. Nende juhtpaneelid näevad välja erinevad, kuid kõik ikoonid töötavad sarnaselt. Vt joonistelt B ja C ülevaadet kõigist ikoonidest. Allpool on toodud ikoonide kirjeldused.

B1 Off icon (B1 Väljalülitamise ikoon)

B6/C6 Machine settings (B6/C6 Masina seadistused)

C1 On/off icon (C1 Sisse-/väljalülitamise ikoon)

B7/C7 Status menu (B7/C7 Olekumenüü)

B2/C2 Drinks (B2/C2 Joogid)

B8/C8 Pood

B3/C3 Drinks menu (B3/C3 Jookide menüü)

B9/C9 Start/stop icon (B9/C9

B4/C4 Personal profiles (B4/C4 Isiklikud profiilid)

Alustamise/peatamise ►■ ikoon)

B5/C5 Oad

## Sissejuhatus

Õnnitleme teid Saeco täisautomaatse kohvimasina ostmise puhul! Selleks, et Saeco tootetuge täies ulatuses kasutada, saate juhtpaneeli kaudu registreerida oma toote masinasse sisseehitatud Wi-Fi-ühenduse kaudu või minna aadressile **www.saeco.com/MyCoffeeMachine** ja registreerida toote seal.

Enne masina esmakordset kasutamist lugege hoolikalt läbi kaasasolev eraldi ohutusbrošüür ja hoidke see edaspidiseks alles.

Kasutuskogemuse parandamiseks saate oma täisautomaatse Saeco kohvimasina ühendada Wi-Fi-võrku.

Masina Wi-Fi-võrku ühendamine võimaldab teil

- saada masinõppel põhinevaid isikupärastatud soovitusi;
- saada kasutuskogemuse parandamiseks regulaarselt tarkvaravärskendusi;
- kasutada kaupluse funktsiooni, kui see on teie riigis saadaval;
- siduda masin tarvikute ostmiseks oma Amazoni kontoga, kui see on teie riigis saadaval;
- ühendada masina oma Alexa koduseadmega, et kasutada hääljuhtimist, kui see on teie riigis saadaval.

Märkus. Seda masinat on eelnevalt kohviga testitud. Kuigi masinat on hoolikalt puhastatud, võib sinna olla jäänud üksikuid kohvijääke. Vaatamata sellele me garanteerime, et masin on täiesti uus.

## Masina sisselülitamine, kui teil on Xelsis SUPREMA (ainult mudelid SM8885, SM8889)

Lülitage masin sisse, vajutades masina tagaküljel asuval pealülitile. Puudutage juhtpaneeli keskosa, et ekraanile ilmuks sisselülitamise ikoon. Puudutage sisselülitamise ikooni ja järgige juhtpaneelil samm-sammulisi juhiseid.

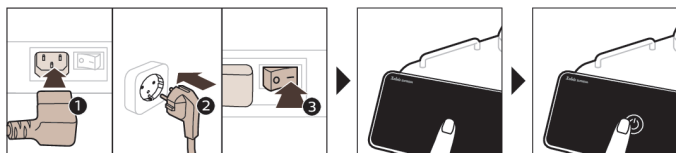

⚠ Ühendage masin võrku ja värskendage tarkvara esmakordsel installimisel, seejärel kontrollige regulaarselt käsitsi värskenduste olemasolu.

## Masina sisselülitamine, kui teil on Xelsis DELUXE (ainult mudelid SM8780, SM8782, SM8785)

Lülitage masin sisse, vajutades masina tagaküljel asuval pealülitile. Puudutage sisselülitamise ikooni ja järgige juhtpaneelil samm-sammulisi juhiseid.

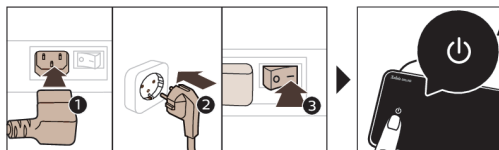

**A** Ühendage masin võrku ja värskendage tarkvara esmakordsel installimisel, seejärel kontrollige regulaarselt käsitsi värskenduste olemasolu.

## Ühendamine Wi-Fi-ga

**i** Ühendage kohvimasin kodu 2,4 GHz 802,11 b/g/n Wi-Fi-võrguga.

**i** Kohvimasina ühendamine kodu Wi-Fi-võrguga võimaldab paremat kasutuskogemust.

**i** Veenduge, et kohvimasin ja Wi-Fi-ruuter asuksid üksteise levialas.

Kohvimasina Wi-Fi-võrguga ühendamiseks toimige järgmiselt.

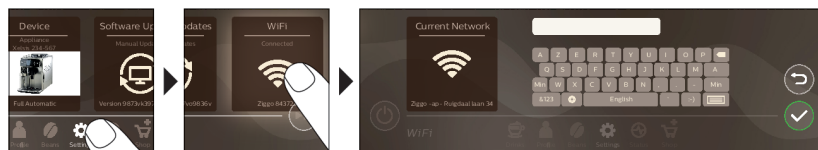

**1** Vajutage seadistuste ikooni  ja tõmmake sõrmega vasakult paremale, et leida Wi-Fi ikoon.

**2** Vajutage Wi-Fi ikooni.

**3** Masina ühendamiseks Wi-Fi-võrguga järgige ekraanil kuvatavaid juhiseid.

Nüüd olete valmis alustama ühendatud kogemust.

**A** Masin teostab automaatse loputussükli, kui masin hääljuhtimise abil sisse ja välja lülitatakse ning kui masin on mõnda aega tegevusetult olnud ja välja lülitub. Veenduge, et masin oleks ohutus kohas.

## Erifunktsioonid

### Erifunktsioon

### Otstarve

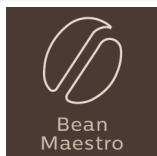

Funktsiooni BeanMaestro abil saate valida ubade tüübi ja rösti. Seejärel optimeerib masin kohvi valmistamise seadistused automaatselt, et saada kohviubadest kätte parim võimalik maitse.

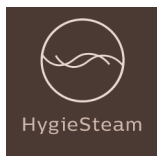

Funktsioon HygieSteam puhastab automaatselt piimasüsteemi, eemaldades mikroorganismid. Kasutage seda pärast cappuccino või muude piimapõhiste jookide valmistamist.



Vastupidav veski on valmistatud 100% keraamilisest materjalist, et see oleks erakordselt tugev ja täpne. Veskil on 12 jahvatusastet, et saaksite selle reguleerida oma maitsele.

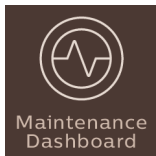

Hoolduse juhtpaneel näitab informatiivset ülevaadet ja annab teile olekuteavet; näiteks veetaseme kohta või ütleb, et AquaClean-filtri kasutusaeg on lõppemas.

## Jookide valmistamine

### Üldised sammud

Joogi valmistamiseks peate järgima mõnda lihtsat sammu.



- 1 Täitke veepaak kraaniveega ja oamahuti ubadega.
- 2 Asetage üks või kaks tassi reguleeritava kõrgusega väljavoolutila alla. Väljavoolutila kõrguse reguleerimiseks vastavalt kasutatava tassi või klaasi suurusele nihutage tila üles või alla.
- 3 Jookide menüüsse minemiseks vajutage jookide ikooni ☕. Tõmmake sõrmega vasakult paremale, et valida jook, vajutades sellele.
  - Kui soovite valmistada kaks tassi jooki, vajutage ikooni „2x“. Masin teeb valitud jookide jaoks automaatselt kaks jahvatusüklit järjest.

**i** Ikooni „2x“ ei saa kasutada kõikide jookidega.

- 4 Pärast joogi valmist saate reguleerida seadistusi vastavalt oma eelistustele, tõmmates sõrmega reguleerimistulpadel üles ja alla.
- 5 Vajutage alustamise/peatamise ikooni ▶■, et alustada valitud joogi valmistamist.

**⚠** Ärge kasutage karamelliseeritud või maitsestatud kohviube.

**i** Pöörake jahvatuse seadistusnuppu väikeste sammudega ja pärast 5 tassi kohvi valmistamist hakkate maitstes tundma erinevust.

### Joogi parameetrite alane tugi

Konkreetses joogiparameetri kohta lisateabe saamiseks hoidke sõrme vastaval reguleerimistulbal 3 sekundit.

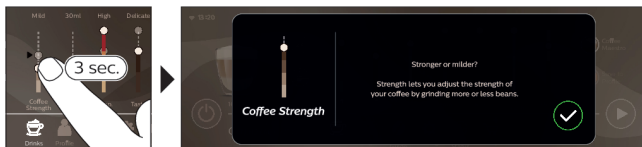

# Piimapõhiste jookide valmistamine

Piimapõhiste jookide valmistamiseks peate järgima mõnda lihtsat sammu.

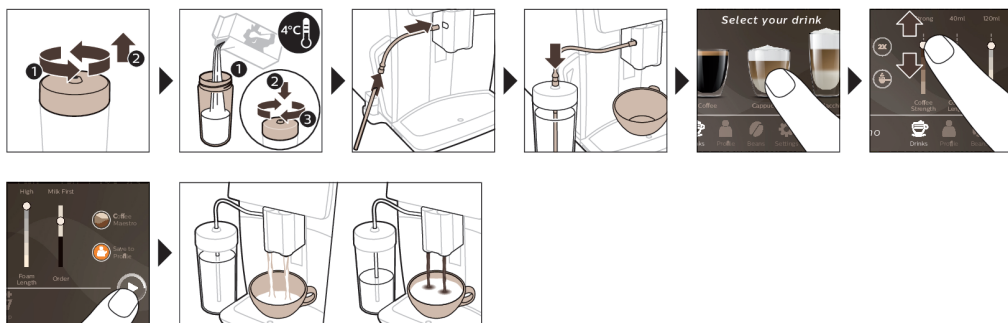

- 1 Täitke veepaak kraaniveega ja oamahuti ubadega.

Nõuanne. Kui piimavoolik on ühendatud cappuccinatorega, nihutage väljavoolutila ülemisse asendisse, et veepaagile lihtsasti juurde pääseda.

- 2 Keerake piimaanumal kaas pealt ära ja täitke anum piimaga.

Parima tulemuse saamiseks kasutage piima, mis on võetud otse külmikust.

- 3 Ühendage piimavoolik cappuccinatorega.

- 4 Pange metallist piimatoru anumasse.

- 5 Vajutage jookide ikooni ☕, kerige ja valige piimapõhine jook, vajutades selle ikoonile.

- 6 Saate reguleerida seadistusi vastavalt oma eelistustele, tõmmates sõrmega reguleerimistulpadel üles ja alla.

- 7 Vajutage alustamise/peatamise ikooni ▶■ mis tahes ajal, et alustada valitud joogi valmistamist.

- Konkreetsete jookide jaoks väljutab masin esmalt piima ja seejärel kohvi. Paljude muude jookide puhul on see vastupidine – masin väljutab kõigepealt kohvi ja seejärel piima.
- Piima väljutamise lõpetamiseks enne, kui masin on eelseadistatud koguse väljutanud, vajutage alustamise/peatamise ikooni ▶■ (ainult mudelid SM8780, SM8782, SM8785) või peatamise ikooni (ainult mudelid SM8885, SM8889).
- Kogu joogi (piim ja kohv) väljutamise peatamiseks enne, kui masin on lõpetanud, vajutage pikalt alustamise/peatamise ikooni ▶■ (ainult mudelid SM8780, SM8782, SM8785) või vajutage peatamise ikooni (ainult mudelid SM8885, SM8889).

**⚠** Kohe pärast piima väljutamist teostatakse puhastusprogramm „HygieSteam Shot“. Masin paiskab auru läbi sisemise piimasüsteemi, et see kiiresti loputada. Piimatoru metalloosa võib minna väga kuumaks. Põletusohu vältimiseks laske sellel kõigepealt jahtuda.

Nõuanne. Piimapõhiste jookide valmistamisel võite kasutada ka tavalist tetra-piimapakki. Asetage metallist piimatoru otse piimapakki.

## Eeljahvatatud kohvist kohvi valmistamine

Eeljahvatatud kohviga kohvi valmistamiseks peate järgima mõnda lihtsat sammu.

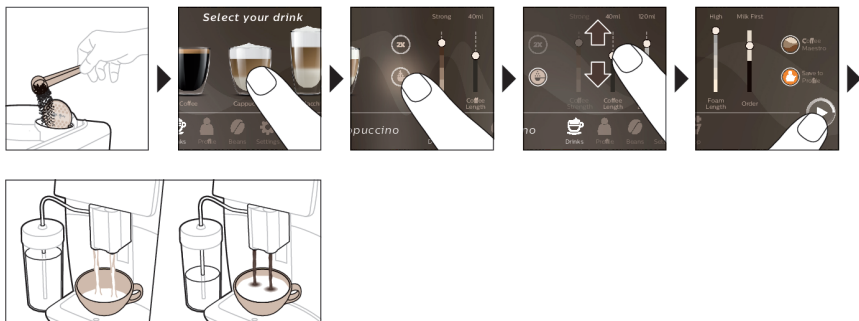

- 1 Avage eeljahvatatud kohvi lahtri kaas ja pange sellesse lahtrisse üks mõõtelusikatäis eeljahvatatud kohvi. Seejärel sulgege kaas.
  - 2 Vajutage jookide ikooni ☕, kerige vasakult paremale ja valige soovitud jook.
  - 3 Vajutage eeljahvatatud kohvi ☕- ikooni.
  - 4 Saate reguleerida seadistusi vastavalt oma eelistustele, tõmmates sõrmega reguleerimistulpadel üles ja alla.
  - 5 Vajutage alustamise/peatamise ikooni ▶■, et alustada valitud joogi valmistamist.
- i** Kui valite eeljahvatatud kohvi, ei saa te kohvi kangust reguleerida ega valmistada korraga üle ühe joogi.

## Kuuma vee väljutamine

- 1 Veenduge, et sisemine cappuccinatore oleks korralikult masinasse pandud (joon. 1).
- 2 Asetage tila alla tass.
- 3 Puudutage kuuma vee ikooni „Hot Water“ (joon. 2).
- 4 Libistage sõrmega reguleerimistulpadel üles või alla, et reguleerida kuuma vee kogus ja/või temperatuur vastavalt enda eelistustele (joon. 3).
- 5 Vajutage alustamise/peatamise ▶■ ikooni.
- 6 Kuuma vee väljutamise peatamiseks enne, kui masin on lõpetanud, vajutage alustamise/peatamise ikooni ▶■ uuesti (ainult mudelid SM8780, SM8782, SM8785) või vajutage uuesti peatamise ikooni (ainult mudelid SM8885, SM8889).

## Isikupärastamine

Masin võimaldab teil reguleerida joogi seadistusi vastavalt oma eelistustele ja salvestada oma maitsele kohandatud joogid isikliku profiili alla. Saate valida oma ikooni ja oma profiilnime.

### Võtke kohviubadest parim funktsiooni BeanMaestro abil

Funktsiooni BeanMaestro abil saate valida ubade tüübi ja rösti. Seejärel optimeerib masin kohvi valmistamise seadistused automaatselt, et saada kohviubadest kätte parim võimalik maitse.

- 1 Vajutage peamenüüs kohviubade ikooni (joon. 4).
- 2 Vajutage funktsiooni BeanMaestro (joon. 5).
- 3 Valige ubade tüüp. Saate valida Arabica ja Robusta segu vahel.
- 4 Valige ubade röstimistase.
- 5 Kohvi valmistamise seadistused optimeeritakse automaatselt.
- 6 Nautige oma järgmist kohvi.

## Lisage kiirust CoffeeMaestroga

Teie masin pakub CoffeeMaestro funktsiooni kaudu kõigi seadistuste eraldi reguleerimise asemel võimalust valida maitseprofiili. Valida saate Delicato, Intenso ja Forte vahel. CoffeeMaestro maitseprofiili valimiseks toimige järgmiselt.

- 1 Vajutage soovitud joogi ikooni (joon. 6).
- 2 Vajutage CoffeeMaestro ikooni mitu korda (joon. 7) .  
- Joogi põhiseadistusi reguleeritakse nüüd vastavalt.
- 3 Vajutage alustamise/peatamise ikooni ►■, et alustada joogi valmistamist.

## Isikupärastage oma jook funktsiooni CoffeeEqualizer Touch+ abil

Pärast joogi valmist aktiveeritakse CoffeeEqualizer Touch+ automaatselt, võimaldades teil joogi seadistusi reguleerida. Abifunktsiooni aktiveerimiseks ja lisateabe saamiseks vajutage pikalt ekraanil olevatele üksustele.

Funktsiooniga CoffeeEqualizer Touch+ saate reguleerida järgmisi seadistusi:

- |                     |   |
|---------------------|---|
| 1 Aroomi tugevus    | 6 Vahu kogus                                      |
| 2 Kohvi kogus       | 7 Kohvi maitse                                    |
| 3 Piima kogus       | 8 Võite ka otsustada valmistada 1 või 2 tassi     |
| 4 Vee kogus         | 9 Kohvi või piima esimesena väljutamise järjekord |
| 5 Joogi temperatuur |   |

Märkus. Teie valitud joogist sõltub see, milliseid seadeid saate reguleerida.

## Salvestage oma lemmikjoogid profiili

Masin võimaldab teil reguleerida joogi seadistusi vastavalt oma eelistustele ja salvestada oma maitsele kohandatud joogid isikliku profiili alla. Saate valida profiili ja salvestada retsepti, kasutades selleks profiile.

Profiili ikooni 🧑🏻 abil saate luua profiili ja lisada sinna joogi.

- 1 Vajutage profiili ikooni 🧑🏻 peamenüüs (joon. 8).
- 2 Vajutage plussmärgi ikooni (joon. 9).
- 3 Sisestage oma nimi ja valige oma lemmikikoon.
- 4 Nüüd saate lisada joogi. Vajutage soovitud joogi ikooni.
- 5 Isikupärastage jook CoffeeEqualizer Touch+ või CoffeeMaestro funktsiooni abil.
- 6 Vajutage ikooni „Salvesta profiili“, et salvestada jook oma isiklikku profiili (joon. 10).

## Ekstrakange (ExtraShot)

Teie masin pakub võimalust lisada oma kohvi ja piimajookidele lisasorts ristrettot, näiteks kui soovite kangemat kohvi.

- 1 Asetage tila alla tass.
- 2 Joogi valimiseks vajutage ühte üksikpuutega jookide ikooni (joon. 6).
- 3 Libistage sõrmega reguleerimistulbal üles, et seadistada kangus maksimaalseks ja valige funktsioon ExtraShot (joon. 11).
- 4 Seejärel vajutage alustamise/peatamise ikooni ►■ (ainult mudelid SM8780, SM8782, SM8785) või alustamise ikooni (ainult mudelid SM8885, SM8889), et masin alustaks joogi valmistamist.
- 5 Joogi väljutamise peatamiseks enne, kui masin on lõpetanud, vajutage alustamise/peatamise ikooni ►■ uuesti (ainult mudelid SM8780, SM8782, SM8785) või vajutage uuesti peatamise ikooni (ainult mudelid SM8885, SM8889).

**i** Kui olete valinud funktsiooni ExtraShot, saate valmistada ainult ühe kohvi korraga.

**i** Funktsiooni ExtraShot ei saa kasutada kõikide jookidega.

# Masina seadistuste reguleerimine

Enamikku masina seadistusi saate reguleerida, vajutades seadistuste ikooni  ja järgides ekraanil kuvatavaid juhiseid.

Veebitoe saamiseks (korduma kipuvad küsimused, videod jne) skannige sisse selle brošüüri kaanel olev QR-kood või minge aadressile [www.saeco.com/care](http://www.saeco.com/care).



## Vee kareduse seadistamine

 Masina parimaks töötamiseks ja eluea pikendamiseks soovime teil vee kareduse seadistuse reguleerida teie piirkonna vee kareduse tasemele. Samuti vähendab see kohvimasinast sagedast katlakivi eemaldamise vajadust. Vee kareduse vaikeseadistus on 4: kare vesi.

### Oma piirkonna vee kareduse kindlaksmääramiseks kasutage masinaga kaasasolevat vee kareduse testriba.

- 1 Pistke vee kareduse testriba üheks sekundiks kraanivette (joon. 12).
- 2 Oodake üks minut. Testribal punaseks värvuvate ruutude arv näitab vee karedust (joon. 13).

### Seadistage masin õigele vee karedusele.

- 1 Vajutage seadistuste ikooni  ja kerige vasakult paremale, et valida „Vee karedus“.
- 2 Valige vee kareduse tase. Ekraanil olevate punaste ruutude arv peab olema sama, mis testribal olevate punaste ruutude arv (joon. 14).
- 3 Kui olete seadistanud õige veekareduse, vajutage kinnitamiseks ikooni .

## Kohvijahvataja seadmine

Kohvi kangust saate muuta osalves oleva jahvatuse seadistusnupuga. Mida madalam on jahvatusaste, seda peenemaks kohvioad jahvatatakse ja seda kangemaks kohv muutub. Saate valida 12 erineva jahvatusastme vahel.

Masin on seadistatud nii, et kohvioad annaksid kohvile parima maitse. Seetõttu soovime teil mitte reguleerida veski seadistust enne, kui olete valmistanud 100–150 tassi kohvi (ligikaudu ühe kuu hulk).



 Maitse täielikuks esiletulemiseks tuleb teil valmistada kaks kuni kolm jooki.

 Vältimaks veski kahjustamist, ärge keerake jahvatuse seadistusnuppu rohkem kui ühe astme võrra korraga.

- 1 Vajutage peamenüüs ubade ikooni.
- 2 Vajutage „Veski“.
- 3 Vaadake juhendavat videot.

## Tehaseseadistuste taastamine

Masinal on igal ajal võimalik taastada tehaseseadistused.

- 1 Vajutage seadistuste ikooni .
- 2 Kerige vasakult paremale ja valige „Tehaseseadistused“. Kinnitage, vajutades ikooni .
  - Seadistused on nüüd lähtestatud.

 Vaikimisi lähtestatakse järgmised tehaseseadistused: vee karedus, ooterežiimis oleku aeg, ekraani heledus, heli, esiosa valgustus, profiilid, paagi märgutuli, mõõt/ühikud, avaekraani seadistused, BeanMaestro eelistused, Wi-Fi-võrgu andmed, tarkvara värskendamise eelistused, Saeco kontoandmed, Amazoni kontoandmed.



## AquaClean-veefilter

Teie masinal on AquaClean lubatud. Kohvi maitse säilitamiseks võite veepaaki paigaldada AquaClean-veefiltri. See muudab harvemaks ka katlakivi eemaldamise vajaduse, vähendades katlakivi kogunemist masinasse. AquaClean-veefiltri saate osta kohalikust poest või veebipoest või volitatud teeninduskeskustest.

### AquaClean-filtri olekunäidik

AquaClean-filtri olek on alati protsendina nähtav olekumenüüs.

- Kui AquaClean-filtri olek on 10% või vähem, kuvatakse ekraanil sõnum kahe sekundi jooksul iga kord, kui masina sisse lülitate. See sõnum soovitab teil osta uus filter.
- Kui AquaClean-filtri olek on 0%, palub masin teil filtri välja vahetada iga kord, kui masina sisse lülitate.

### AquaClean-veefiltri aktiveerimine (5 min)

**i** Masin ei tuvasta automaatselt filtri veepaaki paigaldamist. Seetõttu tuleb teil olekumenüüs aktiveerida iga uus AquaClean-veefilter, mille paigaldate.

**i** Kui masin enam filtri aktiveerimise teadet ei näita, saate siiski AquaClean-veefiltri aktiveerida, aga kõigepealt peate masinast eemaldama katlakivi.

**i** Teie masin peab enne AquaClean-veefiltri kasutama hakkamist olema täielikult katlakivivaba.

Enne AquaClean-veefiltri aktiveerimist tuleb filtrit ettevalmistamiseks vees hoida, nagu allpool kirjeldatud. Kui te seda ei tee, võib juhtuda, et masinasse tõmmatakse vee asemel õhku, mis teeb palju müra ja masin ei ole võimeline kohvi valmistama.

- 1 Puudutage olekukooni ja kerige vasakult paremale, et valida „AquaClean“.
- 2 Kui kuvatakse aktiveerimisekraan, vajutage uuesti kinnitusikooni ✓. Järgige ekraanil kuvatavaid juhiseid.

### AquaClean-veefiltri vahetamine (5 min)

Filter lõpetab töötamise pärast seda, kui sellest on läbi voolanud 95 liitrit vett. AquaCleani olekunäidik langeb 0% juurde, andes märku, et filter tuleb välja vahetada. Kui te ei vaheta AquaClean-veefiltrit õigeaegselt, saate ikkagi filtrit vahetada, aga kõigepealt tuleb teil masinast eemaldada katlakivi.

Kui AquaCleani olekunäidik langeb 0% juurde või kui masin tuletab meelde, et AquaClean-filter on vaja välja vahetada:

- 1 võtke välja vana AquaClean-veefilter,
- 2 paigaldage uus filter ja aktiveerige see, nagu on kirjeldatud jaotises „AquaClean-veefiltri aktiveerimine (5 min)“.

**i** Vahetage AquaClean-veefiltrit vähemalt iga kolme kuu tagant, isegi kui masin veel filtri vahetust ei nõua.

## Kohvimooduli eemaldamine ja tagasipanemine

Minge ekraanil olekumenüüsse ja valige „Brew group clean“ (Kohvimooduli puhastamine) või vaadake saidilt [www.saeco.com/care](http://www.saeco.com/care) põhjalikke videojuhiseid kohvimooduli eemaldamise, sisestamise ja puhastamise kohta.

### Kohvimooduli masinast eemaldamine

- 1 Avage hooldusluuk (joon. 15).
- 2 Eemaldage kohvijäädide sahtel (joon. 16).
- 3 Vajutage nuppu PUSH (joon. 17) ja hoides kohvimooduli kinnivõtmiskohast, tõmmake kohvimoodul masinast välja (joon. 18).

## Kohvimooduli tagasipanemine

Enne kohvimooduli masinasse tagasi panemist veenduge, et kohvimoodul oleks õiges asendis.

- 1 Kontrollige, et nool kohvimooduli küljel oleval kollasel silindril oleks kohakuti musta noole ja N-iga (joon. 19).
  - Kui need ei ole kohakuti, lükake hoob alla, kuni see puudutab kohvimooduli põhja (joon. 20).
- 2 Veenduge, et kohvimooduli vastasküljel olev kollane lukustushaak oleks õiges asendis.
  - Haagi õigesse asendisse seadmiseks lükake seda ülespoole, kuni see on kõige ülemises asendis (joon. 21).
- 3 Lükake kohvimoodul külgedel asuvaid juhikuid mööda tagasi masinasse (joon. 22), kuni see klõpsatusega kohale lukustub (joon. 23). Ärge vajutage nuppu PUSH (vajuta).
- 4 Pange tagasi kohvijääkide sahtel ja sulgege hooldusluuk.

## Puhastamine ja hooldus

Masin ütleb teile, millal on vaja puhastada ja hooldustoiminguid teha.

Regulaarne puhastus ja hooldus hoiab teie masina heas töökorras ja tagab pikaks ajaks maitsva kohvi ja püsiva kohvivoolu.

Allolevas tabelis on täpsemalt kirjeldatud, millal ja kuidas puhastada masina kõiki eemaldatavaid osasid. Põhjalikuma teabe ja videojuhised leiате saidilt [www.saeco.com/care](http://www.saeco.com/care). Vt jooniselt C ülevaadet osadest, mida võib pesta nõudepesumasinas.

Üksus	Millal puhastada	Kuidas juhtpaneelilt leida / Mida teha
AquaClean-filtri	Kui masin seda küsib või iga kolme kuu tagant.	STATUS (Olek) ->CLEANING (Puhastamine) ->AQUACLEAN. AquaClean-filtri aktiveerimiseks järgige juhiseid.
<p><b>i</b> Masin ei tuvasta automaatselt filtri veepaaki panemist. Seetõttu tuleb teil olekumenüüs aktiveerida iga uus AquaClean-filtri, mille te paaki panete.</p> <p><b>i</b> Teie masin peab enne AquaClean-filtri kasutamist olema täielikult katlakivivaba.</p> <p><b>i</b> Vahetage AquaClean-filtri vähemalt kord kolme kuu jooksul, isegi kui masin ei näita veel, et filter tuleb vahetada.</p>		
Kohvimoodul	Kord nädalas	STATUS (Olek) -> PERFORMANCE (Jõudlus) ->BREW GROUP CLEAN (Kohvimooduli puhastamine). Kohvimooduli eemaldamiseks ja puhastamiseks järgige juhiseid.
	Kord kuus	STATUS (Olek) -> PERFORMANCE (Jõudlus) ->COFFEE OIL REMOVAL (Kohviõli eemaldamine). Kohviõli jääkide kohvimoodulist automaatselt eemaldamiseks järgige isepuhastamisprotsessi juhiseid.

Üksus	Millal puhastada	Kuidas juhtpaneelilt leida / Mida teha
Piimasüsteem / sisemine cappuccinatore	Pärast iga kasutuspäeva	STATUS (Olek) -> HYGIESTEAM. Piimasüsteemi puhastamiseks järgige isepuhastumisprotsessi juhiseid. Pühkige metallist piimatoru väljastpoolt niiske lapiga, enne kui panete selle piimatoru hoidikusse.
	Kord nädalas	Eemaldage sisemine cappuccinatore ja võtke osadeks lahti. Loputage kõiki osasid kraani all vähese nõudepesuvahendiga.
	Kord kuus	STATUS (Olek) -> HYGIESTEAM -> DEEP MILK CLEAN (Piimaringe süvapuhastus). Piimasüsteemi puhastamiseks järgige isepuhastumisprotsessi juhiseid.
Piimaanum	Kord nädalas	Võtke piimaanum osadeks lahti (joon. 24) ja lükake kuul piimatoru varda abil välja (joon. 25). Peske kõik piimaanuma osad kraani all või nõudepesumasinas puhtaks.
HygieSteami anum (piimatoru hoidik)	Iganädalaselt või siis, kui masin seda meelde tuletab	Eemaldage masinalt HygieSteami anum (joon. 26) ja eemaldage HygieSteami kate (joon. 27). Puhastage HygieSteami anum ja kaas kraani all.
Eeljahvatatud kohvi lahter	Kontrollige eeljahvatatud kohvi lahtrit kord nädalas veendumaks, et see ei oleks ummistunud.	Eemaldage masin vooluvõrgust ja võtke kohvimoodul masinast välja. Avage eeljahvatatud kohvi lahtri kaas ja pistke lusikavars kohvilahtrisse. Liigutage lusikavart üles-alla, kuni ummistust tekitav kohvipaks alla kukub (joon. 28). Vaadake aadressilt <a href="http://www.saeco.com/care">www.saeco.com/care</a> põhjalikke videojuhiseid.
Kohvipaksu sahtel	Tühjendage kohvipaksu sahtel, kui masin seda nõuab. Peske seda kord nädalas	Eemaldada kohvipaksu sahtel, kui masin on sisse lülitatud. Peske sahtlit kraani all vähese nõudepesuvahendiga.
Tilgakandik	Tühjendage tilgakandikut iga päev või siis, kui punane tilgakandiku täisoleku näidik tõuseb läbi tilgakandiku katte üles (joon. 29). Peske tilgakandikut kord nädalas	Eemaldage tilgakandik (joon. 30) ja peske seda kraani all vähese nõudepesuvahendiga.
Kohvimooduli määrimine	Iga kahe kuu tagant	Määrige kohvimoodulit kaasasoleva määrdega (vaadake 'Kohvimooduli määrimine'). Vaadake aadressilt <a href="http://www.saeco.com/care">www.saeco.com/care</a> põhjalikke videojuhiseid.
Veepaak	Kord nädalas	Loputage veepaaki kraani all.
Masina esiosa	Kord nädalas	Puhastage mitteabrsiivse lapiga.

**Üksus****Millal puhastada****Kuidas juhtpaneelilt leida /****Mida teha**

Masinast katlakivi eemaldamine

Kui masin palub teil eemaldada katlakivi

STATUS (Olek) -> DESCALING (Katlakivi eemaldamine). Masinast katlakivi eemaldamiseks järgige juhiseid. Kui katlakivi on vaja eemaldada, palub masin teil seda teha. Vajutage alustamiseks ikooni OK ja järgige juhiseid.

## Kohvimooduli puhastamine

Kohvimooduli regulaarne puhastamine hoiab ära siseringete kohvijääkidega ummistumise. Minge ekraanil olekumenüüsse ja valige „Brew group clean“ (Kohvimooduli puhastamine) või vaadake saidilt [www.saeco.com/care](http://www.saeco.com/care) juhendavaid videoid kohvimooduli eemaldamise, sisestamise ja puhastamise kohta.

### Kohvimooduli puhastamine kraani all

- 1 Vajutage olekuikooni ja kerige, et valida „Brew group clean“ (Kohvimooduli puhastamine).
- 2 Kinnitamiseks vajutage ikooni ✓ ja seejärel järgige ekraanil kuvatavaid juhiseid.

### Kohvimooduli puhastamine kohviõli eemaldamise tablettidega

Kasutage ainult Philipsi kohviõli eemaldamise tablette.

- 1 Vajutage olekuikooni ja kerige, et valida „Brew group clean“ (Kohvimooduli puhastamine).
- 2 Kinnitamiseks vajutage ikooni ✓ ja seejärel järgige ekraanil kuvatavaid juhiseid.

## Kohvimooduli määrimine

Masina jõudluse parandamiseks soovime teil määrada kohvimoodulit iga kahe kuu tagant, et tagada selle liikuvate osade sujuv liikumine.

- 1 Kandke õhuke kiht määret kohvimooduli kolvile (hall osa) (joon. 31).
- 2 Kandke õhuke kiht määret kohvimooduli põhjas asuva võlli (hall osa) ümber (joon. 32).
- 3 Kandke õhuke kiht määret mõlemal pool asuvatele juhikutele (joon. 33).

## Puhastusprogrammid sisemise cappuccinatore jaoks

**i** Masin ütleb teile, millal sisemist cappuccinatoret puhastada.

Masinal on sisemise cappuccinatore jaoks kolm puhastusprogrammi:

- HygieSteam Shot: piimapõhise joogi valmistamise ajal paiskab masin automaatselt auru läbi sisemise cappuccinatore, et see kiiresti loputada.
- HygieSteam: masin puhastab auruga põhjalikult sisemise piimasüsteemi. Veenduge, et HygieSteam anum oleks õigesti kokkupandud (joon. 35) ja masina külge kinnitatud (joon. 34). Pange piimatoru vastavasse hoidikusse (joon. 36) ja järgige ekraanil kuvatavaid juhiseid.
- Deep Milk Clean: Sisemise piimasüsteemi põhjalikuks puhastamiseks teostage protseduur Deep Milk Clean Philipsi piimaringe puhastajaga.

## Sisemise cappuccinatore puhastamine kraani all

- 1 Avage sisemise cappuccinatore luuk (joon. 37).
- 2 Eemaldage sisemine cappuccinatore, tõmmates seda allapoole (joon. 38).
- 3 Võtke sisemine cappuccinatore osadeks tõmmates ülemise osa alumiselt ära (joon. 39).
- 4 Võtke kõik osad lahti (joon. 40) ja puhastage need kraani all.

- 5 Pange sisemine cappuccinatore kokku tagasi.
- 6 Sisemise cappuccinatore oma kohale tagasi panemiseks hoidke seda püstises asendis ja veenduge, et avad oleksid kohakuti masina kahe toruga. Seejärel lükake sisemist cappuccinatoret ülespoole, kuni see paigale lukustub (joon. 1).
- 7 Sulgege luuk.

Vaadake saidilt [www.saeco.com/care](http://www.saeco.com/care) põhjalikke videojuhiseid.

## Katlakivi eemaldamise protseduur

Kasutage ainult Philipsi katlakivieemaldajat. Mitte ühelgi tingimusel ärge kasutage väävelhappel, vesinikloriidhappel, sulfaamhappel või äädikhappel (äädikas) põhinevat katlakivieemaldajat, sest see võib kahjustada masina veeringet ning ei pruugi katlakivi korralikult lahustada. Philipsi katlakivieemaldaja mittekasutamine muudab garantii kehtetuks. Katlakivi seadmest eemaldamata jätmine muudab samuti garantii kehtetuks. Philipsi katlakivieemaldajat saate osta kohalikust poest või veebipoest või volitatud teeninduskeskustest.

- 1 Kui masin küsib katlakivi eemaldamist, vajutage alustamiseks kinnitamise ikooni ✓. Kui soovite katlakivi eemaldada, ilma et masin seda küsiks, vajutage olekuikooni ja valige „Katlakivi eemal“.
- 2 Eemaldage tilgakandik, kohvipaksu sahtel ja HygieSteami anum (joon. 26), tühjendage ja puhastage need ning asetage tagasi oma kohtadele.
- 3 Eemaldage veepaak ja tühjendage see. Seejärel eemaldage AquaClean-filter.
- 4 Valage terve pudel Philipsi katlakivieemaldajat veepaaki ja seejärel täitke paak veega kuni tähiseni CALC CLEAN (joon. 41). Pange veepaak tagasi masinasse.
- 5 Asetage suur anum (1,5 l) kohvi väljutamise tila alla.
- 6 Veenduge, et HygieSteam anum oleks õigesti kokkupandud (joon. 35) ja masina külge kinnitatud (joon. 34). Pange piimatoru vastavasse hoidikusse.
- 7 Järgige katlakivieemaldamise protseduuri alustamiseks ekraanil kuvatavaid juhiseid. Katlakivieemaldamise protseduur kestab umbes 30 minutit ja koosneb katlakivieemaldamise tsüklist ning loputustsüklist.
- 8 Kui katlakivieemaldamise tsükkel on lõppenud, tuleb teil veepaak ja veeringe ära loputada. Järgige ekraanil kuvatavaid juhiseid.
- 9 Asetage uus AquaClean-filter veepaaki ja aktiveerige see (vaadake 'AquaClean-veefiltri aktiveerimine (5 min)').

Nõuanne. AquaClean filtri kasutamine vähendab katlakivi eemaldamise vajadust!

## Mida teha, kui katlakivi eemaldamise protseduur katkestatakse?

Saate katlakivi eemaldamise protseduurist väljuda, vajutades juhtpaneelil olevat sisse-/väljalülitamise kooni. Kui katlakivi eemaldamise protseduur katkestatakse enne selle täielikku lõppu, võib veepaaki või veeringesse jääda katlakivi eemaldamise vedelikku. Sellisel juhul tehke järgmist.

- 1 Tühjendage veepaak ja loputage seda põhjalikult.
- 2 Täitke veepaak kuni tähiseni CALC CLEAN puhta veega ja lülitage masin uuesti sisse. Masin kuumeneb ja läbib automaatse loputustsükli.
- 3 Enne mis tahes jookide valmistamist, teostage manuaalne loputustsükkel. Manuaalse loputustsükli teostamiseks väljutage kõigepealt pool veepaaki kuuma vett ja seejärel valmistage kaks tassi eeljahvatatud kohvi ilma jahvatatud kohvi lisamata.

Märkus. Kui katlakivi eemaldamise protseduuri ei viida lõpuni, vajab masin teist katlakivi eemaldamise protseduuri nii kiiresti kui võimalik.

## Veakoodid

Allpool leiate nimekirja veakoodidest, mis näitavad probleeme, mis te saate ise ära lahendada. Videojuhised on saadaval saidil [www.saeco.com/care](http://www.saeco.com/care). Kui kuvatakse mõni muu veakood, võtke ühendust oma riigi klienditeeninduskeskusega. Kontaktandmeid vt garantiilehelt.

Veakood	Tõrge	Võimalik lahendus
01	Kohvilehter on ummistunud.	Lülitage masin välja ja eemaldage see vooluvõrgust. Eemaldage kohvimoodul. Seejärel avage eeljahvatatud kohvi lahtri kaas ja pistke lusikavars kohvilehtrisse. Liigutage lusikavart üles-alla, kuni ummistust tekitav kohvipaks alla kukub (joon. 28). Vaadake saidilt <a href="http://www.saeco.com/care">www.saeco.com/care</a> põhjalikke videojuhiseid.
03	Kohvimoodul on must või pole korralikult määritud.	Lülitage masin välja. Loputage kohvimoodulit puhta veega, laske õhu käes kuivada ja seejärel määrige seda (vaadake 'Kohvimooduli määrimine'). Vt jaotist „Kohvimooduli puhastamine” või vaadake saidilt <a href="http://www.saeco.com/care">www.saeco.com/care</a> põhjalikke videojuhiseid. Seejärel lülitage masin uuesti sisse.
04	Kohvimoodul ei ole õiges asendis.	Lülitage masin välja. Eemaldage kohvimoodul ja sisestage uuesti. Veenduge, et kohvimoodul oleks enne sisestamist õiges asendis. Vt jaotist „Kohvimooduli käsitlemine” või vaadake saidilt <a href="http://www.saeco.com/care">www.saeco.com/care</a> põhjalikke videojuhiseid. Seejärel lülitage masin uuesti sisse.
05	Veeringes on õhku.	Pange masin uuesti käima, lülitades selle välja ja siis uuesti sisse. Kui sellest on abi, väljutage 2–3 tassi kuuma vett. Puhastage masin katlakivist, kui te pole seda kaua aega teinud.
	AquaClean-filtrit ei valmistatud enne paigaldamist õigesti ette või see on ummistunud.	Eemaldage AquaClean-filter ja proovige uuesti kohvi valmistada. Kui sellest on abi, veenduge, et AquaClean-filter oleks enne veepaaki tagasi panemist õigesti ette valmistatud (vaadake 'AquaClean-veefiltri aktiveerimine (5 min)'). Pange AquaClean-filter tagasi veepaaki. Kui sellest ei ole ikka veel abi, võib filter olla ummistunud ja see tuleb välja vahetada.
11	Masin peab kohanema toatemperatuuriga	Andke masinale pärast transpordi-/välistemperatuuril olemist toatemperatuuriga kohanemiseks veidi aega. Lülitage masin 30 minutiks välja ja siis uuesti sisse. Kui masin ei tööta, võtke ühendust oma asukohariigi klienditeeninduskeskusega. Kontaktandmeid vt garantiilehelt.
14	Masin on ülekuumenenud.	Lülitage masin välja ja 30 minuti pärast uuesti sisse.
19	Masin pole seinakontaktiga nõuetekohaselt ühendatud.	Veenduge, et toitejuhtme väike pistik oleks korralikult ühendatud masina tagaküljel olevasse pistikupessa.

## Tarvikute tellimine

Masina puhastamiseks ja katlakivi eemaldamiseks kasutage ainult Philipsi hooldustooteid. Neid tooteid saab osta teenust Amazon Smart Reorders kasutades, kohalikust poest, veebipoest või volitatud teeninduskeskustest.

**i** Teenuse Amazon Smart Reorders kasutamiseks peate selle kõigepealt Amazonis aktiveerima. Seejärel järgige masina ekraanil kuvatavaid juhiseid, et siduda oma Amazoni konto Saeco kontoga. Pärast juhistes toodud sammude lõpuleviimist saate kasutada teenust Amazon Smart Reorder.

**i** Masina juhtpaneeli menüüs "Shop" (Pood) saate vaadata Philipsi hooldustoodete ja tarvikute kättesaadavust kohalike jaemüüjate juures.

Täieliku varuosade loendi leidmiseks veebis sisestage oma masina mudeli number. Mudeli numbrileiate hooldusluugi siseküljelt.

Hooldustooted ja mudeli numbrid:

- Katlakivi eemaldamise lahus CA6700
- AquaClean-filter CA6903
- Kohvimooduli määre HD5061
- Kohviõli eemaldamise tabletid CA6704
- Piimaringepuhastaja CA6705
- Hoolduskomplekt CA6707

## Tarkvaravärskendused

Uuendamine on hädavajalik teie privaatsuse ja kohvimasina nõuetekohase töötamise tagamiseks. Saate valida, kas soovite oma masina tarkvara värskendamist käitsi või automaatselt.

**i** Kui olete valinud automaatse värskendamise, veenduge, et masin oleks vooluvõrgus ka öösel ning et Wi-Fi oleks lubatud, et masin saaks öösel tarkvara uuendada.

**i** Värskendused on kättesaadavad, kui tarkvara on täiustatud, masinale on lisatud uusi funktsioone ning selleks, et vältida võimalikke turbeprobleeme.

**i** Kohustuslike püsivaravärskendusi tehakse automaatselt, kui kohvimasin on ooterežiimis. Püsivara värskendamise ajal ei saa kohvimasinat kasutada.

## Veaotsing

Selles peatükis võetakse kokku kõige levinumad probleemid, mis teil masinaga tekkida võivad. Videojuhised on ja täielik nimekiri korduma kippuvatest küsimustest on saadaval saidil [www.saeco.com/care](http://www.saeco.com/care). Kui teil ei õnnestu probleemi lahendada, võtke ühendust oma riigi klienditeeninduskeskusega. Kontaktandmeid vt garantiilehelt.

Tõrge	Põhjus	Lahendus
Minu uues kohvimasinas on mõned kohvijäägid.	Seda masinat on eelnevalt kohviga katsetatud.	Kuigi masinat on hoolikalt puhastatud, võib sinna olla jäänud üksikuid kohvijääke. Vaatamata sellele on masin täiesti uus.
Masin on režiimis DEMO.	Ooterežiimi ikooni on vajutatud kauem kui kaheksa sekundit.	Lülitage masin tagaküljel asuvast pealülitist välja ja seejärel uuesti sisse.
Tilgakandik täitub kiiresti / tilgakandikus on alati kuigipalju vett.	See on normaalne. Masin kasutab vett siseringe ja kohvimooduli loputamiseks. Osa veest voolab läbi siseringe otse tilgakandikule.	Tühjendage tilgakandikut iga päev või siis, kui punane tilgakandiku täisoleku näidik tõuseb läbi tilgakandiku katte üles (Joon. 29). Nõuanne. Väljavoolava loputusvee kogumiseks asetage väljavoolutila alla tass.

Tõrge	Põhjus	Lahendus
Kohvipaksu sahtli tühjendamise ikoon jääb põlema.	Kohvipaksu sahtli tühjendamise ajal oli seinakontaktist lahti ühendatud või te asetaside kohvipaksu sahtli tagasi liiga kiiresti.	Eemaldage kohvipaksu sahtel, oodake vähemalt viis sekundit ja pange sahtel tagasi.
Masin käsib kohvipaksu sahtlit tühjendada vaatamata sellele, et sahtel ei ole täis.	Viimase kohvipaksu sahtli tühjendamise ajal ei nullinud masin loendurit.	Kohvipaksu sahtli tagasi asetamisel oodake alati umbes viis sekundit. Sel viisil nullitakse kohvipaksu loendur ja kohvipaksu hakatakse õigesti arvestama.
Kohvipaksu sahtel on ületäitunud, aga kohvipaksu sahtli tühjendamise ikooni ekraanil ei olnud.	Eemaldasite tilgakandiku ilma kohvipaksu sahtlit tühjendamata.	Tilgakandiku eemaldamisel tühjendage ka kohvipaksu sahtel, isegi siis, kui selles on vähe kohvipaksu. See tagab, et kohvipaksu loendur nullitakse ja kohvipaksu hakatakse õigesti arvestama.
Kohvimoodulit ei saa eemaldada.	Kohvimoodul ei ole õiges asendis.	Lähtestage masin järgmisel moel: sulgege hooldusluuk. Lülitage masin välja ja uuesti sisse ja oodake, kuni masin on kasutusvalmis. Proovige uuesti kohvimoodulit eemaldada. Vt jaotisest „Kohvimooduli eemaldamine ja tagasipanemine” sammsammulisi juhiseid.
Kohvimoodulit ei saa sisestada.	Kohvimoodul ei ole õiges asendis.	Lähtestage masin järgmisel moel: sulgege hooldusluuk. Jätke kohvimoodul paigaldamata. Lülitage masin välja ja eemaldage see vooluvõrgust. Oodake 30 sekundit ja ühendage masin uuesti vooluvõrku, lülitage sisse ja oodake, kuni masin on kasutusvalmis. Seejärel pange kohvimoodul õigesse asendisse ja sisestage uuesti masinasse. Vt jaotisest „Kohvimooduli eemaldamine ja tagasipanemine” sammsammulisi juhiseid.
Kohv on liiga vesine.	Kohvimoodul on must või vajab määrimist.	Eemaldage kohvimoodul, loputage seda kraani all ja laske ära kuivada. Seejärel määrige üle liikuvad osad (vaadake 'Kohvimooduli määrimine').
	Masin teostab iseseadistust. Seda protseduuri alustatakse automaatselt masina esmakordsel kasutamisel, kui muudate kohviubade tüüpi või pärast masina mittekasutamist pikema aja vältel.	Et masin saaks iseseadistamise protseduuri lõpuni viia, valmistage kõigepealt viis tassi kohvi.
	Veski on seadistatud liiga jämedale astmele.	Reguleerige veski peenemale (madalamale) astmele. Maitseerinevuste täielikuks esiletulemiseks valmistage 2–3 jooki.



Tõrge	Põhjus	Lahendus
Kohv ei ole piisavalt kuum.	Temperatuur on seadistatud liiga madalaks.	Seadistage temperatuur maksimaalsele seadele (joon. 42).
	Külm tass vähendab joogi temperatuuri.	Eelsoojendage tasse neid kuuma veega loputades.
	Piima lisamine vähendab joogi temperatuuri.	Pole oluline, kas piim on soe või külm, selle lisamine vähendab alati kohvi temperatuuri. Eelsoojendage tasse neid kuuma veega loputades.
Kohvi ei välju või väljub aeglaselt.	AquaClean-veefilter ei olnud paigaldamiseks korralikult ettevalmistatud.	Eemaldage AquaClean-filter ja väljutage natuke sooja vett. Kui sellest on abi, siis AquaClean-filter ei olnud õigesti paigaldatud. Paigaldage ja aktiveerige AquaClean-filter uuesti ja järgige kõiki jaotises „AquaClean-veefilter“ toodud samme.
		Pärast mittekasutamist pikema perioodi vältel tuleb teil AquaClean-veefilter uuesti kasutamiseks ette valmistada ja väljutada 2–3 tassi kuuma vett.
	AquaClean-veefilter on ummistunud.	Vahetage AquaClean-veefiltrit iga kolme kuu tagant. Filter, mis on vanem kui kolm kuud, võib ära ummistuda.
	Veski on seadistatud liiga peenele astmele.	Reguleerige veski jämedamale (kõrgemale) astmele. Pange tähele, et see mõjutab kohvi maitset.
	Kohvimoodul on määrdunud.	Eemaldage kohvimoodul ja loputage seda kraani all (vaadake 'Kohvimooduli puhastamine kraani all').
	Kohvi väljavoolutila on määrdunud.	Puhastage kohviväljavoolutila ja selle auke torupuhastusharja või nõelaga.
	Eeljahvatatud kohvi lahter on ummistunud.	Lülitage masin välja ja eemaldage kohvimoodul. Avage eeljahvatatud kohvi lahtri kaas ja pistke lusikavars kohvilahtrisse. Liigutage lusikavart üles-alla, kuni ummistust tekitav kohvipaks alla kukub (joon. 28).
	Masina siseringe on katlakivist ummistunud.	Puhastage masin katlakivist Philipsi katlakivieemaldajaga (vaadake 'Katlakivi eemaldamise protseduur'). Eemaldage masinast katlakivi alati, kui masin seda nõuab.
Piim ei vahustu.	Sisemine cappuccinatore on määrdunud või valesti sisestatud.	Puhastage sisemine cappuccinatore ja veenduge, et see oleks õiges asendis ja õigesti sisestatud (vaadake 'Sisemise cappuccinatore puhastamine kraani all').

Tõrge	Põhjus	Lahendus
	Kasutatav piim ei sobi vahustamiseks.	Erineva koostisega piimatooted tekitavad erineva kvaliteedi ja kogusega vahtu.
Piima pritsib.	Piim pole piisavalt külm.	Veenduge, et kasutate külma piima, mis on vahetult külmikust võetud.
'	Piimavoolik ei ole õigesti ühendatud.	Avage kohvi väljavoolutila luuk (joon. 37) ja kontrollige, et piimavoolik oleks täielikult cappuccinatore külge ühendatud (joon. 43). Pange tähele, et cappuccinatore ja piimatorud võivad olla kuumad. Laske cappuccinatorel ja torudel jahtuda, enne kui neid puudutate.
	Cappuccinatore ja piimatorud ei ole puhtad.	Eemaldage sisemine cappuccinatore ja võtke see osadeks lahti (vaadake 'Sisemise cappuccinatore puhastamine kraani all'). Loputage kõik osad kraani all. Põhjalikuks puhastamiseks kasutage Philipsi piimaringe puhastajat ja teostage protseduur Deep Milk Clean olekumenüü ja Hygiesteami menüü kaudu. Pange tähele, et kui osad on pestud nõudepesumasinas, siis võivad need olla ummistunud toiduosakestest või puhastusaine jääkidest. Soovitav on ka visuaalselt kontrollida, et need ei oleks ummistunud.
		Soovitame teil teostada programmi HygieSteam iga päev: 1) Vajutage juhtpaneelil olekumenüü ikooni. 2) Valige „HygieSteam“. 3) Seejärel kinnitage kõik ekraanil olevad toimingud.
	Piimatorud on ummistunud.	Hoiustage piimanumat külmkapis alati ilma piimatorudeta. Järelejäanud piim võib koguneda piimatorudesse ja takistada piima voolamist läbi torude. Loputage piimatorud enne hoiustamist.
Masin näib lekkivat.	Masin kasutab vett siseringe ja kohvimooduli loputamiseks. See vesi voolab läbi siseringe otse tilgakandikule. See on normaalne.	Tühjendage tilgakandikut iga päev või siis, kui punane tilgakandiku täisoleku näidik tõuseb läbi tilgakandiku katte üles (joon. 29). Nõuanne. Loputusvee kogumiseks asetage väljutustila alla tass ja vähendage tilgakandikul oleva vee kogust.
	Tilgakandik on liiga täis ja ajab üle, seetõttu tundub, nagu masin lekiks.	Tühjendage tilgakandikut iga päev või siis, kui punane tilgakandiku täisoleku näidik tõuseb läbi tilgakandiku katte üles (joon. 29).

Tõrge	Põhjus	Lahendus
	Veepaak pole täielikult masinas sees, veepaagist lekib vett ja masinasse tõmmatakse õhku.	Kontrollige, et veepaak oleks õiges asendis: eemaldage veepaak ja pange uuesti masinasse nii sügavale kui võimalik.
	Kohvimoodul on must/ummistunud.	Loputage kohvimoodulit.
	Masin ei ole asetatud horisontaalsele pinnale.	Asetage masin horisontaalsele pinnale, nii et tilgakandik ei ajaks üle ning et tilgakandiku täisoleku näidik töötaks õigesti.
AquaClean-veefiltrit ei saa aktiveerida ja masin nõuab katlakivi eemaldamist.	Filtrit ei ole pärast AquaCleani meeldetuletuse ekraanile ilmumist õigeaegselt paigaldatud või välja vahetatud. See tähendab, et teie masin pole enam täielikult katlakivivaba.	Eemaldage masinast kõigepealt katlakivi, seejärel paigaldage AquaClean-veefilter.
Uus veefilter ei sobi.	Üritate paigaldada AquaClean-veefiltri asemel muud filtrit.	Masinasse sobib ainult AquaClean-veefilter.
	Kummist rõngastihend ei ole AquaClean-veefiltri küljes.	Pange kummist rõngastihend AquaClean-veefiltri külge tagasi.
Masin teeb tugevat müra.	On normaalne, et masin teeb töötamise käigus pisut müra.	Kui masin hakkab tegema teistsugust müra, puhastage kohvimoodul ja määrige seda (vaadake 'Kohvimooduli määrimine').
	AquaClean-veefiltrit ei valmistatud enne paigaldamist õigesti ette ja masinasse tõmmatakse nüüd õhku.	Võtke AquaClean-veefilter veepaagist välja ja enne tagasipanekut valmistage filter korralikult ette. Vt jaotisest „AquaClean-veefilter“ samm-sammulisi juhiseid.
	Veepaak pole täielikult masinas sees ja masinasse tõmmatakse nüüd õhku.	Kontrollige, et veepaak oleks õiges asendis: eemaldage veepaak ja pange lükates uuesti masinasse nii sügavale kui võimalik.
Üritades masinat esimest korda Wi-Fi-ga ühendada, ei saa masin Wi-Fi-võrguga ühendust luua.	Wi-Fi-võrgu nimi ja parool pole õiged.	Kontrollige oma Wi-Fi-võrgu nime ja parooli.
	Kohvimasin ja Wi-Fi-ruuter ei asu üksteise levialas.	Veenduge, et kohvimasin ja Wi-Fi-ruuter asuksid üksteise levialas või kasutage Wi-Fi-signaali võimendajat.
Masin ei leia kodu Wi-Fi-võrku.	Wi-Fi-ruuter ei tööta korralikult.	Veenduge, et Wi-Fi-ruuter töötaks korralikult ja oleks internetiga ühendatud.
	Masin ei asu ruuteri levialas.	Veenduge, et masin asuks ruuteri levialas. Võite kasutada ka Wi-Fi-signaali võimendajat.

Tõrge	Põhjus	Lahendus
	Ruuter, millega kohvimasin üritab ühendust luua, on 5 GHz kaheribaline, ja kohvimasin ei ürita ühendust luua 2,4 GHz võrguga.	5 GHz võrke ei toetata. Lülitage ruuteris 5 GHz sagedusriba ajutiselt välja ja proovige kohvimasinat uuesti siduda sama ruuteri teise sagedusribaga (2,4 GHz). Pärast edukat sidumist lülitage 5 GHz sagedusriba uuesti sisse.
Alexat ja teenust Amazon Smart Reorders ei saa veel kasutada.	Te pole veel oma Amazoni kontot Saeco kontoga sidunud.	Järgige masina juhtpaneelil olevaid juhiseid oma Amazoni konto Saeco kontoga sidumiseks, et saaksite kasutada Alexa hääljuhtimist ja teenust Amazon Smart Reorders.  Märkus. Nende funktsioonide kasutamiseks peab teil olema Alexa rakendus või Alexa seade ja te peate Amazonis lubama teenuse Smart Reorders.
Masina Wi-Fi-ühendus töötab varem ilusti, aga nüüd enam ei tööta.	Teie Wi-Fi-võrgu nimi ja/või parool on muutunud.	Järgige jaotises „Ühendamine Wi-Fi-ga“ toodud juhiseid ja valige uue nimega Wi-Fi-võrk ja looge sellega ühendus.
	Wi-Fi parool on muutunud.	Järgige jaotises „Ühendamine Wi-Fi-ga“ toodud juhiseid ja sisestage uus Wi-Fi parool.
	Wi-Fi-ruuter ei tööta korralikult.	Kontrollige ruuterit ja veenduge, et see töötaks.
	Wi-Fi-ühenduse võivad katkestada elektromagnetilised või muud häired.	Hoidke seadet eemal muudest elektroonikaseadmetest, mis võivad põhjustada häireid.
	Ükski ülalnimetatud lahendustest ei tööta.	Lülitage masin tagaküljel asuvast pealülitist välja ja seejärel uuesti sisse ning kontrollige Wi-Fi-ühendust.

## Tehnilised andmed

Tootja jätab endale õiguse muuta toote tehnilisi andmeid. Kõik eelseadistatud kogused on ligikaudsed.

Kirjeldus	Väärtus
Mõõtmed (l x k x s)	287 x 396 x 487 mm
Kaal	11–12,4 kg
Toitejuhtme pikkus	1200 mm
Veepaak	1,7 liitrit, eemaldatav
Oamahuti mahutavus	450 g
Kohvipaksu sahtli mahutavus	15 tsükli
Piimaanuma mahutavus	600 ml

Reguleeritava tila kõrgus	75–148 mm
Nimipinge - Nimivõimsus - Elektritoile	Vaadake hooldusluugi siseküljel olevat andmesilti
Wi-Fi sagedusriba	2,4 GHz 802,11 b/g/n

## Vastavusdeklaratsioon

Käesolevaga kinnitab DAP B.V., et täisautomaatsed espressomasinad SM8780, SM8782, SM8785, SM8885 ja SM8889 vastavad direktiivile 2014/53/EL.

ELi vastavusdeklaratsiooni täielik tekst on veebilehel: <https://www.saeco.com>.

.Täisautomaatsed espressomasinad SM8780, SM8782, SM8785, SM8885 ja SM8889 on varustatud Wi-Fi-mooduliga, 2,4 GHz 802.11 b/g/n (kanalid 1..13). Maksimaalne saatevõimsus <100 mW (20 dBm).

## Wi-Fi

Masin on võrguga ühendatud seade, mis vastab reg. (EL) nr 801/2013 ja see on ette nähtud kasutamiseks püsivalt ühendatud 2,4 GHz 802.11 b/g/n võrguga.

# Contenido

Descripción general del aparato (Fig. A)	156
Panel de control	157
Introducción	157
Funciones especiales	158
Preparación de bebidas	159
Cambio de los ajustes de la máquina	163
Filtro de agua AquaClean	164
Retirada e inserción del grupo de preparación del café	165
Limpieza y mantenimiento	165
Procedimiento de descalcificación	168
Códigos de error	169
Solicitud de accesorios	170
Actualizaciones de software	171
Resolución de problemas	171
Especificaciones técnicas	177
Declaración de conformidad	177
Wi-Fi	178

## Descripción general del aparato (Fig. A)

A1 Tapa de la tolva de granos	A14 Botón de configuración del molinillo (para obtener más información, visite <a href="http://www.saeco.com/care">www.saeco.com/care</a> )
A2 Tapa del compartimento de café molido	A15 Tolva de granos
A3 Bandeja para tazas	A16 Puerta de mantenimiento
A4 Panel de control	A17 Abertura de café
A5 Toma para el cable	A18 Cajón de residuos de café
A6 Interruptor principal	A19 Grupo de preparación del café (para obtener más información, visite <a href="http://www.saeco.com/care">www.saeco.com/care</a> )
A7 Bandeja de goteo	A20 Recipiente para posos de café
A8 Empuñadura de liberación de la bandeja de goteo	A21 Depósito de agua
A9 HygieSteam Depósito	A22 Tapa del depósito de agua
A10 HygieSteam Tapa con soporte para el tubo de leche	A23 Indicador de bandeja de goteo llena
A11 Boquilla dispensadora de leche y café ajustable en altura	A24 Cubierta de la bandeja de goteo
A12 Espumador de leche interno	
A13 Cable de alimentación con enchufe	

## Accesorios

A25 Depósito de leche	A29 Filtro AquaClean
A26 Tubo de leche	A30 Cacito dosificador
A27 Cepillo de limpieza	A31 Tira de prueba de dureza del agua
A28 Tubo de grasa	

## Panel de control

Hay dos versiones de esta cafetera expresso. Sus paneles de control son diferentes, pero todos los iconos funcionan igual. Consulte las figuras B y C para ver una descripción general de todos los iconos. A continuación encontrará las descripciones.

B1 Off icon (B1 Icono de apagado)

C1 On/off icon (C1 Icono de encendido/apagado)

B2/C2 Drinks (B2/C2 Bebidas)

B3/C3 Drinks menu (B3/C3 Menú de bebidas)

B4/C4 Personal profiles (B4/C4 Perfiles personales)

B5/C5 Granos

B6/C6 Machine settings (B6/C6 Ajustes de la cafetera)

B7/C7 Status menu (B7/C7 Menú de estado)

B8/C8 Tienda

B9/C9 Start/stop icon (B9/C9 Icono de ▶■ inicio/parada)

## Introducción

Ehonorabuena por la adquisición de una cafetera totalmente automática Saeco. Para disfrutar de todas las ventajas que ofrece la asistencia en línea de Saeco, utilice el panel de control para registrar su máquina mediante la conexión Wi-Fi integrada o bien vaya a [www.saeco.com/MyCoffeeMachine](http://www.saeco.com/MyCoffeeMachine) y registre su producto allí.

Lea atentamente el librito de seguridad separado antes de usar la máquina por primera vez y consérvelo por si necesitara consultarlo en el futuro.

La cafetera totalmente automática Saeco le permite conectarse a la red Wi-Fi para mejorar su experiencia al disfrutar del café.

Al conectar su máquina a la red Wi-Fi, podrá:

- recibir recomendaciones personalizadas basadas en el aprendizaje automático
- disfrutar de actualizaciones de software periódicas para mejorar su experiencia de usuario
- utilizar la funcionalidad de la tienda, si está disponible en su país
- si está disponible en su país, puede conectar su máquina a su cuenta Amazon para reponer accesorios
- conectar su dispositivo doméstico Alexa para utilizar el control por voz, si está disponible en su país

Nota: Este aparato se ha probado con café. Aunque se ha limpiado cuidadosamente, es posible que quede algún residuo de café. Le garantizamos, no obstante, que el aparato es absolutamente nuevo.

## Encendido de la cafetera Xelsis SUPREMA (solo SM8885, SM8889)

Pulse el interruptor principal de la parte trasera del aparato para encenderlo. Toque el centro del panel de control para que aparezca el icono "on" en la pantalla. Toque el icono "on" y siga las instrucciones detalladas del panel de control.

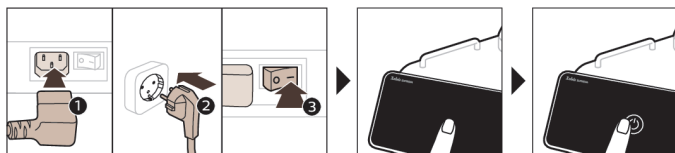

⚠ Conecte y actualice la máquina en la primera instalación y compruebe regularmente si hay actualizaciones manuales.

## Encendido de la cafetera Xelsis DELUXE (solo SM8780, SM8782, SM8785)

Pulse el interruptor principal de la parte trasera del aparato para encenderlo. Toque el icono "on" y siga las instrucciones detalladas del panel de control.



**A** Conecte y actualice la máquina en la primera instalación y compruebe regularmente si hay actualizaciones manuales.

## Conexión a Wi-Fi

**i** Conecte la cafetera a una red Wi-Fi doméstica de 2,4 GHz 802.11 b/g/n.

**i** Conectar la cafetera a la red Wi-Fi doméstica mejora su experiencia como usuario.

**i** Asegúrese de que la cafetera y el router Wi-Fi estén dentro del alcance mutuo.

Siga los pasos siguientes para conectar la cafetera a la red Wi-Fi.

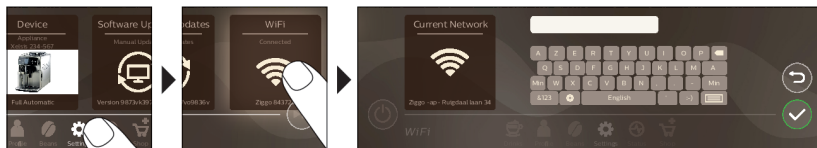

1 Toque el icono de ajustes y deslice el de izquierda a derecha para encontrar el icono de Wi-Fi.

2 Toque el icono de Wi-Fi.

3 Siga los pasos de la pantalla para conectar su máquina a la red Wi-Fi.

Ya está listo para comenzar su experiencia conectada.

**A** El aparato realizará el ciclo de enjuague automático al encenderse y apagarse mediante control por voz y también cuando haya permanecido inactivo durante un tiempo y se apague. Asegúrese de que el entorno de la cafetera sea seguro.

## Funciones especiales

### Función especial

### Propósito

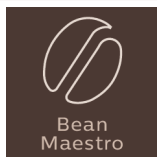

Con BeanMaestro, puede seleccionar el tipo y el tostado del grano de café. A continuación, se optimizan los ajustes de preparación automáticamente para aprovecharlos al máximo.



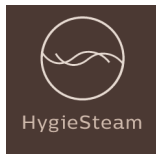

La función HygieSteam limpia automáticamente el sistema de leche para eliminar los microorganismos: utilícela después de preparar cappuccinos u otras bebidas a base de leche.



Nuestro resistente molinillo está totalmente fabricado en cerámica para ofrecer una dureza y una precisión excepcionales. Se puede ajustar a su gusto con niveles de 12 pasos.

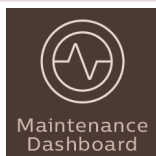

El panel de control de mantenimiento ofrece una descripción general útil y avisa con información de estado sobre aspectos como el nivel de agua o cuándo AquaClean está a punto de agotarse.

## Preparación de bebidas

### Pasos generales

Para preparar una bebida, siga estos sencillos pasos.



- 1 Llene el depósito de agua con agua del grifo y la tolva de granos, con granos.
- 2 Coloque una o dos tazas debajo de la boquilla dispensadora ajustable en altura. Deslice la boquilla dispensadora arriba o abajo para ajustar la altura al tamaño de la taza o del vaso que esté usando.
- 3 Toque el icono de bebidas ☕ para acceder al menú "Drinks" (Bebidas). Deslice de izquierda a derecha para seleccionar una bebida tocándola.
  - Toque el icono '2x' para preparar dos tazas. La cafetera realiza automáticamente dos ciclos de molido consecutivos de las bebidas seleccionadas.

**i** El icono "2x" no está disponible para todas las bebidas.

- 4 Después de seleccionar una bebida, puede ajustar la configuración deslizando las barras ajustables arriba y abajo.
- 5 Pulse el icono de inicio/parada ▶■ para empezar a preparar la bebida seleccionada.

**⚠** No utilice granos de café con sabores o caramelizados.

**i** Gire la rueda de ajuste de molido en pasos pequeños y, después de preparar 5 tazas de café, empezará a sentir la diferencia.

### Compatibilidad con los parámetros de bebida

Para obtener información adicional sobre un parámetro de bebida específico, mantenga pulsada un barra ajustable durante 3 segundos.

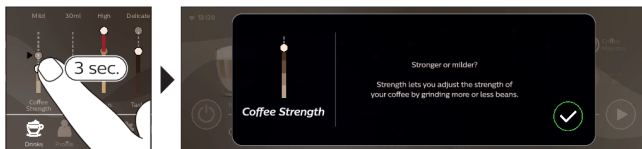

## Preparación de bebidas con leche

Para preparar bebidas con leche, siga estos sencillos pasos.

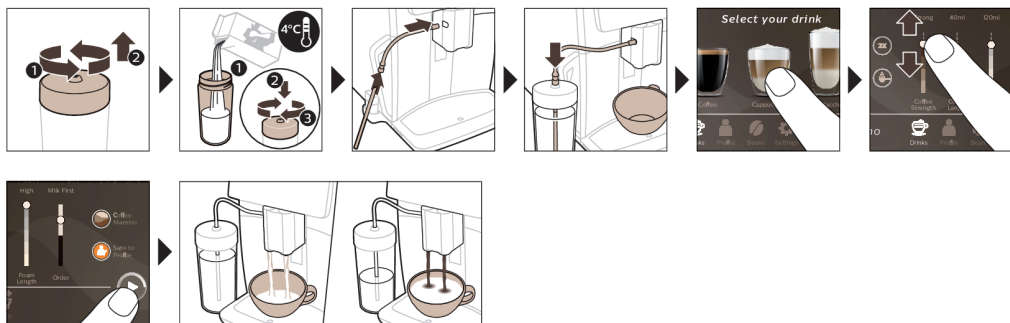

- 1 Llene el depósito de agua con agua del grifo y la tolva de granos, con granos.

Consejo: Cuando el tubo flexible de leche esté conectado al espumador de leche, deslice la boquilla dispensadora hasta la posición más alta para acceder fácilmente al depósito de agua.

- 2 Desenrosque la tapa del depósito de leche y llénelo de leche.

Utilice siempre leche recién extraída del frigorífico para obtener resultados óptimos.

- 3 Conecte el tubo de leche flexible al espumador de leche.

- 4 Coloque el tubo de leche metálico en el recipiente.

- 5 Toque el icono Bebidas ☕, desplácese y seleccione el icono de bebida con leche que desee.

- 6 Puede ajustar la configuración deslizando las barras ajustables arriba y abajo.

- 7 Pulse el icono de inicio/parada ►■ en cualquier momento para empezar a preparar la bebida seleccionada.

- Para bebidas específicas, la máquina dispensa leche primero y luego café. Para algunas bebidas, esto sucede al revés: la máquina dispensa el café primero y la leche después.
- Para detener la dispensación de leche antes de que la máquina haya dispensado la cantidad predefinida, pulse el icono de inicio/parada ►■ (solo en SM8780, SM8782, SM8785) o pulse el icono de parada (solo SM8885, SM8889).
- Para dejar de dispensar la bebida completa (leche y café) antes de que la máquina haya terminado, mantenga pulsado el icono de inicio/parada ►■ (solo SM8780, SM8782, SM8785) o pulse el icono de parada (solo SM8885, SM8889).

**A** Inmediatamente después de dispensar la leche, se realiza la operación "HygieSteam Shot" (Vapor auto). La máquina limpia el sistema interno de leche con vapor para enjuagarlo rápidamente. La parte metálica del tubo de leche puede estar caliente. Para evitar el riesgo de quemaduras, deje que se enfríe primero.

Consejo: Puede utilizar un cartón de leche normal para preparar las bebidas con leche. Coloque el tubo de leche metálico directamente en el cartón.

## Preparación de café con café molido

Para preparar café con café molido, siga estos sencillos pasos.

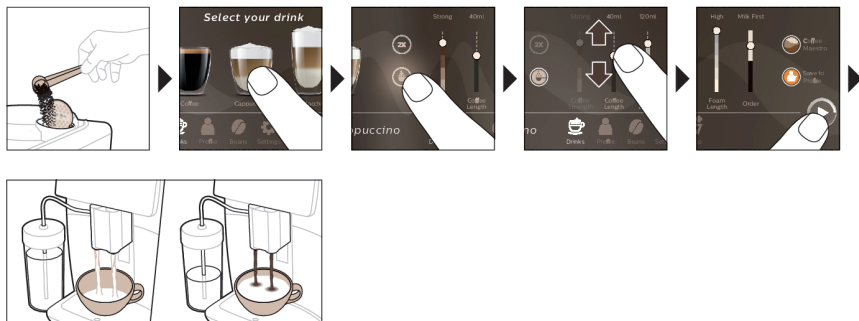

- 1 Abra la tapa del compartimento de café premolido y ponga una cuchara de medida de café molido en él. Cierre la tapa.
  - 2 Toque el icono Bebidas ☕, desplácese de izquierda a derecha y seleccione la bebida.
  - 3 Toque el ☕-icono de café molido.
  - 4 Puede ajustar la configuración deslizando las barras ajustables arriba y abajo.
  - 5 Pulse el icono de inicio/parada ▶■ para empezar a preparar la bebida seleccionada.
- i** Si selecciona café molido, no podrá ajustar la intensidad del café ni preparar más de una bebida a la vez.

## Dispensación de agua caliente

- 1 Asegúrese de que el espumador de leche interno esté conectado correctamente a la cafetera (Fig. 1).
- 2 Coloque una taza debajo de la boquilla de agua.
- 3 Toque "Hot Water" (agua caliente) (Fig. 2).
- 4 Deslice arriba y abajo las barras ajustables para ajustar la cantidad o la temperatura del agua caliente según sus preferencias (Fig. 3).
- 5 Pulse el icono de inicio/parada ▶■.
- 6 Para dejar de dispensar agua caliente antes de que la máquina haya terminado, vuelva a pulsar el icono de inicio/parada ▶■ (solo SM8780, SM8782, SM8785) o vuelva a pulsar el icono de parada (solo SM8885, SM8889).

## Personalización

La cafetera permite ajustar la configuración de una bebida a sus preferencias y guardar la bebida en un perfil personal. Puede elegir su propio icono y su propio nombre de perfil.

### Aproveche al máximo su café en grano con la función BeanMaestro

Con BeanMaestro, puede seleccionar el tipo y el tostado del grano de café. A continuación, se optimizan los ajustes de preparación automáticamente para aprovecharlos al máximo.

- 1 Toque en el icono de Grano en el menú (Fig. 4) principal.
- 2 Toque la función BeanMaestro (Fig. 5).
- 3 Seleccione el tipo de grano. Es posible elegir entre la mezcla de Árabiga y Robusta.
- 4 Seleccione el nivel de tostado de los granos.
- 5 Los ajustes de preparación del café se optimizan automáticamente.
- 6 Disfrute de su próximo café.

## Acelere con CoffeeMaestro

La cafetera ofrece la posibilidad de seleccionar perfiles de sabor en lugar de configurar todos los ajustes por separado con la función CoffeeMaestro. Es posible elegir entre Delicato, Intenso y Forte. Para seleccionar un perfil de sabor CoffeeMaestro:

- 1 Toque el icono de bebida que desee (Fig. 6).
- 2 Toque el icono CoffeeMaestro repetidamente (Fig. 7).
  - Ahora, los ajustes principales de la bebida están ajustados en consecuencia.
- 3 Pulse el icono de inicio/parada ►■ para empezar a preparar la bebida.

## Personalice su bebida con la función CoffeeEqualizer Touch+.

Después de seleccionar una bebida, la función CoffeeEqualizer Touch+ se activa automáticamente, lo que permite configurar los ajustes de bebida. Mantenga pulsado cada uno de los elementos de la pantalla para activar la función de ayuda y recibir más información.

Con la función CoffeeEqualizer Touch+, puede configurar los ajustes siguientes:

- |                            |   |
|----------------------------|---|
| 1 Intensidad del aroma     | 6 Cantidad de espuma                              |
| 2 Cantidad de café         | 7 Sabor del café                                  |
| 3 Cantidad de leche        | 8 También puede decidir preparar 1 o 2 tazas      |
| 4 Cantidad de agua         | 9 Orden para dispensar primero el café o la leche |
| 5 Temperatura de la bebida |   |

Nota: Los ajustes que se pueden ajustar dependen de la bebida seleccionada.

## Guardar sus bebidas favoritas en un perfil

La cafetera permite ajustar la configuración de una bebida a sus preferencias y guardar la bebida en un perfil personal. Puede seleccionar un perfil y almacenar una receta utilizando los perfiles.

Puede crear un perfil y añadir una bebida con el icono de perfil 👤.

- 1 Toque el icono de perfil 👤 en el menú (Fig. 8) principal.
- 2 Toque el icono (Fig. 9) "más".
- 3 Escriba su nombre y seleccione su icono favorito.
- 4 Ya puede añadir una bebida. Toque el icono de bebida que desee.
- 5 Personalice la bebida mediante CoffeeEqualizer Touch+ o la función CoffeeMaestro.
- 6 Toque el icono "Guardar en perfil" para guardarlo en su perfil (Fig. 10) personal.

## ExtraShot (Ración extra)

Su cafetera le ofrece la posibilidad de añadir una cantidad adicional de Ristretto a las bebidas de café y leche, por ejemplo, por si desea tomar un café más fuerte.

- 1 Coloque una taza debajo de la boquilla de agua.
- 2 Toque uno de los iconos de un solo toque para seleccionar una bebida (Fig. 6).
- 3 Deslice la barra ajustable hacia arriba para ajustar la intensidad hasta el máximo y seleccione la función (Fig. 11) ExtraShot.
- 4 A continuación, pulse el icono de inicio/parada ►■ (solo SM8780, SM8782, SM8785) o pulse el icono de inicio (solo modelo SM8885, SM8889) para comenzar a preparar la bebida.
- 5 Para dejar de dispensar la bebida antes de que la máquina haya terminado, vuelva a pulsar el icono de inicio/parada ►■ (solo SM8780, SM8782, SM8785) o vuelva a pulsar el icono de parada (solo SM8885, SM8889).

**i** Al seleccionar la función ExtraShot, solo se puede preparar un café a la vez.

**i** La función de cantidad adicional no está disponible para todas las bebidas.

# Cambio de los ajustes de la máquina

Es posible configurar la mayoría de los ajustes del aparato tocando el icono Ajustes  y siguiendo los pasos de la pantalla.

Para obtener ayuda en línea (preguntas frecuentes, vídeos, etc.), escanee el código QR de la portada de este folleto o visite [www.saeco.com/care](http://www.saeco.com/care)



## Ajuste de la dureza del agua

 Le aconsejamos ajustar el ajuste de dureza del agua a la dureza del agua de su zona para lograr un rendimiento óptimo y una mayor duración del aparato. Esto también evita tener que descalcificar la máquina con demasiada frecuencia. El ajuste predeterminado de la dureza del agua es 4: agua dura.

### Utilice la tira de prueba de dureza del agua que se incluye en la caja para determinar la dureza del agua de su zona:

- 1 Sumerja la tira de prueba de dureza del agua en agua del grifo o manténgala bajo el grifo durante 1 segundo (Fig. 12).
- 2 Espere 1 minuto. El número de cuadros de la tira de prueba que se pongan rojos indicará la dureza del agua (Fig. 13).

### Ajuste la máquina a la dureza del agua correcta:

- 1 Toque el icono de ajustes  y desplácese de izquierda a derecha para seleccionar "Water hardness" (Dureza del agua).
- 2 Seleccione el nivel de dureza del agua. El número de Cuadrados rojos seleccionados en la pantalla debe ser igual al número de cuadrados rojos que se muestran en la tira (Fig. 14) de prueba.
- 3 Después de ajustar la dureza del agua correcta, toque el icono de confirmación  para confirmarla.

## Selección del ajuste de molido

Puede cambiar la intensidad del café con la rueda de configuración del molinillo situada en el contenedor de granos de café. Cuanto menor sea el ajuste del molinillo, más finos se molerán los granos de café y más intenso será el café. Puede elegir entre 12 ajustes diferentes para el molinillo.

La máquina está concebida para extraer el mejor sabor de sus granos de café. Por consiguiente, es recomendable que no realice ajustes en el molinillo hasta que haya preparado entre 100 y 150 tazas de café (aprox. 1 mes de uso).



 Necesita preparar 2 o 3 bebidas para poder apreciar la diferencia.

 Para evitar daños en el molinillo, no gire la rueda de configuración del molinillo más de un grado cada vez.

- 1 Toque en el icono de Grano en el menú principal.
- 2 Toque "Grinder" (Molinillo).
- 3 Vea el vídeo paso a paso.

## Restablecimiento de los ajustes de fábrica

El aparato ofrece la posibilidad de restablecer los ajustes de fábrica en cualquier momento.

- 1 Toque el icono de ajustes .
- 2 Desplácese de izquierda a derecha para seleccionar "Factory settings" (Ajustes de fábrica). Confirme pulsando el icono de confirmación .
  - Se restablece la configuración.

 Los ajustes de fábrica siguientes se restablecen al valor predeterminado: dureza del agua, tiempo de espera, brillo de la pantalla, sonido, iluminación frontal, perfiles, luz del depósito, medición/unidades,

ajustes de la pantalla de inicio, preferencias de BeanMaestro, credenciales de Wi-Fi, preferencias de actualización de software, credenciales de Saeco, credenciales de Amazon.

## Filtro de agua AquaClean

AquaClean está activado en la cafetera. Para conservar el sabor del café, se puede colocar el filtro de agua AquaClean en el depósito de agua. También reduce la necesidad de descalcificar, ya que reduce la acumulación de cal en el aparato. Puede adquirir un filtro de agua AquaClean en su distribuidor local o en línea, o bien en centros de servicio autorizados.

### Indicación del estado del filtro AquaClean

El estado del filtro AquaClean siempre se muestra en el menú "Status" (Estado) en forma de porcentaje.

- Si el estado del filtro AquaClean es del 10 % o menos, la pantalla muestra un mensaje durante 2 segundos cada vez que se enciende el aparato. Este mensaje aconseja comprar un filtro nuevo.
- Si el estado del filtro es 0 %, el aparato pide que se sustituya el filtro AquaClean cada vez que se enciende.

### Activación del filtro de agua AquaClean (5 min)

**i** El aparato no detecta automáticamente que se ha colocado un filtro en el depósito de agua. Por lo tanto, es necesario activar cada filtro de agua AquaClean nuevo instalado en el menú "Status" (Estado).

**i** Cuando el aparato deja de mostrar el mensaje de activación del filtro, todavía es posible activar un filtro de agua AquaClean, pero primero es necesario descalcificar el aparato.

**i** El aparato desde estar completamente libre de depósitos de cal antes de empezar a usar el filtro de agua AquaClean.

Antes de activar el filtro de agua AquaClean, este debe prepararse remojándolo en agua, tal como se describe más adelante. Si no lo hace, en el aparato podría entrar aire en lugar de agua, lo que provoca mucho ruido e impide que el aparato prepare café.

- 1 Toque el icono "Status" (Estado) y desplácese de izquierda a derecha para seleccionar "AquaClean".
- 2 Cuando aparezca la pantalla de activación, vuelva a tocar el icono de confirmación ✓. Siga las instrucciones de la pantalla.

### Sustitución del filtro de agua AquaClean (5 min)

Cuando hayan pasado 95 litros de agua por el filtro, este dejará de funcionar. El indicador de estado de AquaClean baja hasta el 0 % para recordarle que debe sustituir el filtro. Si no sustituye el filtro de agua AquaClean a tiempo, todavía puede sustituirlo, pero primero deberá descalcificar el aparato.

Cuando el indicador de estado de AquaClean baja hasta el 0 % o cuando el aparato le recuerda que debe reemplazar el filtro AquaClean:

- 1 quite el filtro de agua AquaClean antiguo.
- 2 instale un filtro nuevo y actívelo como se describe en el capítulo "Activación del filtro de agua AquaClean (5 min)".

**i** Sustituya el filtro de agua AquaClean como mínimo cada 3 meses, aunque la máquina no indique aún que es necesaria la sustitución.

# Retirada e inserción del grupo de preparación del café

Vaya al menú "Status" (Estado) de la pantalla y seleccione "Brew group clean" (Limpieza del grupo de preparación) o visite [www.saeco.com/care](http://www.saeco.com/care) para ver instrucciones paso a paso en vídeo sobre cómo retirar, insertar y limpiar el grupo de preparación de bebidas.

## Extracción del grupo de preparación de café de la máquina

- 1 Abra la puerta (Fig. 15) de mantenimiento.
- 2 Retire el cajón (Fig. 16) de residuos de café.
- 3 Pulse el botón (Fig. 17) PUSH y tire del asa del grupo de preparación de café para retirarlo de la máquina (Fig. 18).

## Colocación del grupo de preparación de café

Antes de volver a colocar el grupo de preparación del café en la máquina, asegúrese de que se encuentra en la posición correcta.

- 1 Compruebe si la flecha del cilindro amarillo del lateral del grupo está alineada con la flecha negra y la letra N (Fig. 19).
  - Si no están alineadas, baje la palanca hasta que entre en contacto con la base del grupo (Fig. 20) de preparación de café.
- 2 Asegúrese de que el gancho de bloqueo amarillo del otro lado del grupo de preparación de café esté en la posición correcta.
  - Para colocar el gancho correctamente, presiónelo hacia arriba hasta que esté en la posición (Fig. 21) más alta.
- 3 Vuelva a colocar el grupo de preparación del café en la máquina a lo largo de los raíles de guía de los laterales (Fig. 22) hasta que encaje en su posición y se oiga un clic (Fig. 23). No pulse el botón PUSH.
- 4 Vuelva a colocar el cajón de residuos de café y cierre la puerta de mantenimiento.

## Limpieza y mantenimiento

Su máquina le aconsejará cuándo debe realizar la limpieza y el mantenimiento.

La limpieza y el mantenimiento periódicos contribuyen a mantener la máquina en condiciones óptimas y garantizan un café con sabor inmejorable durante mucho tiempo con un flujo de café estable.

Consulte la tabla siguiente para ver una descripción detallada de cuándo y cómo limpiar todas las partes desmontables de la máquina. Puede obtener información detallada e instrucciones en vídeo en [www.saeco.com/care](http://www.saeco.com/care). Consulte la figura C para ver una descripción general de las piezas que se pueden lavar en el lavavajillas.

Artículo	Cuándo se debe limpiar	Cómo encontrarlo en el panel de control/ Qué hacer
Filtro AquaClean	Cuando se lo pida el aparato o bien cada tres meses.	ESTADO->LIMPIEZA->AQUACLEAN. Siga los pasos para activar el filtro AquaClean.

Artículo	Cuándo se debe limpiar	Cómo encontrarlo en el panel de control/ Qué hacer
<p><b>i</b> El aparato no detecta automáticamente si hay filtro en el depósito de agua. Por lo tanto, cada vez que se instale un filtro AquaClean nuevo, es necesario activarlo en el menú "Estado".</p>		
<p><b>i</b> La máquina no debe presentar depósitos de cal antes de empezar a usar el filtro de agua AquaClean.</p>		
<p><b>i</b> Sustituya el filtro AquaClean cada 3 meses como mínimo, aunque la máquina no indique aún que la sustitución es necesaria.</p>		
Grupo de preparación del café	Semanalmente	STATUS -> PERFORMANCE -> BREW GROUP CLEAN (ESTADO -> RENDIMIENTO -> BREW GROUP CLEAN). Siga los pasos para extraer y limpiar el grupo de preparación del café.
<p><b>i</b> Antes de volver a colocar el grupo de preparación del café en la máquina, asegúrese de que se encuentra en la posición correcta. La flecha del cilindro amarillo del lateral del grupo de preparación de café debe estar alineada con la flecha negra y la letra N (Fig. 19).</p>		
	Cada mes	STATUS -> PERFORMANCE -> COFFEE OIL REMOVAL (ESTADO -> RENDIMIENTO -> ELIMINACIÓN DEL ACEITE DE CAFÉ). Siga los pasos del proceso de autolimpieza para eliminar automáticamente los restos de aceite de café del grupo de preparación del café.
Sistema de leche/espumador de leche interno	Tras cada uso diario	STATUS -> HYGIESTEAM (ESTADO -> HYGIESTEAM). Siga los pasos del proceso de autolimpieza para limpiar el sistema de leche. Limpie el exterior del tubo de leche metálico con un paño húmedo antes de colocarlo en el tubo de leche.
	Semanalmente	Extraiga y desmonte el espumador de leche interno. Enjuague todas las piezas bajo el grifo con un poco de jabón líquido.
	Cada mes	STATUS -> HYGIESTEAM -> DEEP MILK CLEAN (ESTADO -> HYGIESTEAM -> LIMPIEZA PROFUNDA DE LECHE). Siga los pasos del proceso de autolimpieza para limpiar el sistema de leche.
Depósito de leche	Semanalmente	Desmonte el recipiente (Fig. 24) de leche y tire de la bola utilizando el pasador del tubo (Fig. 25) de leche. Limpie todas las piezas del recipiente de leche debajo del grifo o en el lavavajillas.
Recipiente HygieSteam (soporte del tubo de leche)	Semanalmente o cuando la máquina se lo recuerde	Retire el recipiente HygieSteam de la cafetera (Fig. 26) y retire la tapa (Fig. 27) HygieSteam. Limpie el depósito HygieSteam y su tapa bajo el grifo.



Artículo	Cuándo se debe limpiar	Cómo encontrarlo en el panel de control/  Qué hacer
Compartimento de café molido	Compruebe el compartimento de café molido cada semana para ver si está atascado	Desenchufe la máquina y retire el grupo de preparación de café. Abra la tapa del compartimento de café molido e introduzca en él el mango de la cuchara. Mueva el mango arriba y abajo hasta que caiga el café molido que está atascado (Fig. 28). Acceda a <a href="http://www.saeco.com/care">www.saeco.com/care</a> para ver el vídeo de instrucciones detalladas.
Recipiente para posos de café	Vacíe el recipiente de posos de café cuando lo indique la máquina. Límpielo semanalmente	Retire el recipiente de posos de café mientras la máquina está encendida. Enjuáguelo bajo el grifo con un poco de líquido lavavajillas.
Bandeja de goteo	Vacíe la bandeja de goteo a diario en cuanto el indicador de "bandeja de goteo llena" rojo sobresalga de la bandeja de goteo (Fig. 29). Limpie la bandeja de goteo semanalmente	Quite la bandeja (Fig. 30) de goteo y enjuáguela bajo el grifo con un poco de detergente líquido.
Lubricación del grupo de preparación	Cada 2 meses	Lubrique el grupo de preparación de café con el producto (consulte 'Lubricación del grupo de preparación') suministrado con la máquina. Acceda a <a href="http://www.saeco.com/care">www.saeco.com/care</a> para ver el vídeo de instrucciones detalladas.
Depósito de agua	Semanalmente	Enjuague el depósito de agua bajo el grifo.
Parte delantera del aparato	Semanalmente	Limpie con un paño no abrasivo.
Descalcificación de la cafetera	Cuando el aparato le pida que elimine los depósitos	STATUS -> DESCALING (ESTADO -> DESCALCIFICACIÓN). Siga los pasos para eliminar los depósitos de cal de la cafetera. Cuando sea necesario eliminar la cal, el aparato se lo pedirá; para empezar, pulse el icono OK (Aceptar) y siga los pasos.

## Limpieza del grupo de preparación

La limpieza periódica del grupo de preparación de café impide que los residuos de café obstruyan los circuitos internos. Vaya al menú "Status" (Estado) de la pantalla y seleccione "Brew group clean" (Limpieza del grupo de preparación) o visite [www.saeco.com/care](http://www.saeco.com/care) para vídeos de soporte sobre cómo retirar, insertar y limpiar el grupo de preparación de bebidas.

### Limpieza de la unidad de preparación de café bajo el grifo

- 1 Toque el icono "Status" (Estado) y desplácese para seleccionar "Brew group clean" (Limpieza del grupo de preparación).
- 2 Toque el icono de confirmación ✓ para confirmar y, a continuación, siga las instrucciones que aparecen en pantalla.

## Limpieza del grupo de preparación de café con pastillas desengrasantes

Utilice pastillas desengrasantes de café Philips exclusivamente.

- 1 Toque el icono "Status" (Estado) y desplácese para seleccionar "Brew group clean" (Limpieza del grupo de preparación).
- 2 Toque el icono de confirmación ✓ para confirmar y, a continuación, siga las instrucciones que aparecen en pantalla.

## Lubricación del grupo de preparación

Para mejorar el rendimiento del aparato, le sugerimos que lubrique el grupo de preparación de café cada 2 meses para asegurarse de que las piezas móviles sigan moviéndose sin problemas.

- 1 Aplique una capa fina de grasa en el pistón (parte gris) del grupo (Fig. 31) de preparación del café.
- 2 Aplique una capa fina de grasa alrededor del eje (parte gris) de la parte inferior del grupo (Fig. 32) de preparación del café.
- 3 Aplique una fina capa de grasa a los raíles de guía de ambos lados (Fig. 33).

## Programas de limpieza del espumador de leche interno

**i** La máquina le informará de cuándo es necesario limpiar el espumador de leche interno.

La máquina dispone de tres programas para limpiar el espumador de leche interno:

- "HygieSteam Shot": durante la preparación de una bebida con leche, la máquina hace pasar vapor automáticamente por el espumador de leche interno para enjuagarlo rápidamente.
- "HygieSteam": la cafetera limpia exhaustivamente el sistema interno de leche con vapor. Asegúrese de que el recipiente HygieSteam esté montado (Fig. 34) correctamente e instalado en la cafetera (Fig. 35). Coloque el tubo de leche en el soporte (Fig. 36) correspondiente y siga las instrucciones de la pantalla.
- "Deep Milk Clean": Realice el procedimiento "Deep Milk Clean" con el limpiador del circuito de leche de Philips para limpiar a fondo el sistema de leche interno.

## Limpieza del espumador de leche interno bajo el grifo

- 1 Abra la puerta del espumador de leche (Fig. 37) interno.
- 2 Tire hacia abajo (Fig. 38) del espumador de leche interno para quitarlo.
- 3 Tire de la parte inferior para separarla de la parte (Fig. 39) superior y desmontar el espumador de leche interno.
- 4 Desmunte todas las piezas (Fig. 40) y límpielas bajo el grifo.
- 5 Vuelva a montar el espumador de leche interno.
- 6 Para colocar el espumador de leche interno otra vez, póngalo en posición vertical y asegúrese de que los orificios están alineados con los dos tubos de la cafetera. Mueva el espumador de leche interno hacia arriba hasta que encaja en su sitio (Fig. 1).
- 7 Cierre la puerta.

Visite [www.saeco.com/care](http://www.saeco.com/care) para ver el vídeo de instrucciones detalladas.

## Procedimiento de descalcificación

Utilice solo descalcificador Philips. No utilice en ningún caso descalcificadores a base de ácido sulfúrico, ácido clorhídrico, ácido sulfámico o acético (vinagre), ya que pueden dañar el circuito de agua del aparato y no disolver correctamente la cal. No utilizar el descalcificador de Philips anulará la garantía. No descalcificar la máquina también anulará la garantía. Puede comprar un descalcificador Philips a su distribuidor local o en línea, o en centros de servicio autorizados.

- 1 Cuando la máquina indique que es necesario eliminar los depósitos de cal, toque el icono de confirmación ✓ para comenzar. Para iniciar este procedimiento sin que la cafetera lo indique, toque el icono "Status" (Estado) y seleccione "Descalc" (Descalcificar).
- 2 Retire la bandeja de goteo, el recipiente de posos de café y el recipiente (Fig. 26) HygieSteam, vacíelos y límpielos y vuelva a colocarlos en su lugar.
- 3 Extraiga el depósito de agua y vacíelo. Luego quite el filtro AquaClean.
- 4 Vierta todo el contenido de la botella de descalcificador de Philips en el depósito de agua y llénelo de agua hasta el nivel (Fig. 41) CALC CLEAN. A continuación, vuelva a colocar el depósito de agua en el aparato.
- 5 Coloque un recipiente grande (1,5 l) debajo de la boquilla dispensadora de café.
- 6 Asegúrese de que el recipiente HygieSteam esté montado (Fig. 34) correctamente e instalado en la cafetera (Fig. 35). Coloque el tubo de leche en el soporte correspondiente.
- 7 Para iniciar el procedimiento de descalcificación, siga las instrucciones que aparecen en pantalla. El proceso de eliminación de los depósitos de cal dura unos 30 minutos y consiste en un ciclo de descalcificación y un ciclo de enjuagado.
- 8 Cuando el ciclo de eliminación de los depósitos de cal termine, tendrá que enjuagar el depósito de agua y el circuito de agua. Siga las instrucciones de la pantalla.
- 9 Coloque un nuevo filtro de agua AquaClean en el depósito de agua y actívelo (consulte 'Activación del filtro de agua AquaClean (5 min)').

Consejo: El uso del filtro AquaClean reduce la necesidad de descalcificación.

## Qué hacer si el proceso de descalcificación se interrumpe

Puede salir del procedimiento de descalcificación pulsando el icono de encendido/apagado del panel de control. Si el procedimiento de descalcificación se interrumpe antes de que haya terminado por completo, pueden quedar restos de líquido descalcificador en el depósito de agua o en el circuito de agua. En ese caso, haga lo siguiente:

- 1 Vacíe y lave bien el depósito de agua.
- 2 Llene el depósito con agua hasta la indicación de nivel CALC CLEAN y vuelva a encender el aparato. El aparato se calentará y realizará un ciclo de enjuagado automático.
- 3 Antes de preparar ninguna bebida, realice un ciclo de enjuagado manual. Para realizar un ciclo de enjuagado manual, primero dispense medio tanque de agua caliente y después prepare 2 tazas de café sin moler ni añadir café molido.

Nota: Si el procedimiento de descalcificación no se completó, el aparato requerirá otro procedimiento de descalcificación tan pronto como sea posible.

## Códigos de error

A continuación, encontrará una lista de los códigos de error que muestran problemas que puede solucionar sin ayuda. Las instrucciones en vídeo están disponibles en [www.saeco.com/care](http://www.saeco.com/care). Si aparece otro código de error, póngase en contacto con el Centro de atención al cliente de su país. Para información de contacto, consulte el folleto de la garantía.

Código de error	Problema	Posible solución
01	La abertura de café está obstruida.	Apague la máquina y desenchúfela. Extraiga el grupo de preparación del café. Luego abra la tapa del compartimento de café molido e introduzca el mango de una cuchara. Mueva el mango arriba y abajo hasta que caiga (Fig. 28) el café molido que está atascado. Visite <a href="http://www.saeco.com/care">www.saeco.com/care</a> para ver el vídeo de instrucciones detalladas.
03	El grupo de preparación de café está sucio o no está bien engrasado.	Apague la máquina. Enjuague el grupo de preparación con agua limpia, deje que se seque y después lubríquelo (consulte 'Lubricación del grupo de preparación'). Consulte el capítulo 'Limpieza del grupo de preparación de café' o visite <a href="http://www.saeco.com/care">www.saeco.com/care</a> para ver el vídeo de instrucciones detalladas. Después, encienda la máquina de nuevo.
04	El grupo de preparación de café no está colocado correctamente.	Apague la máquina. Quite el grupo de preparación del café y vuelva a insertarlo. Asegúrese de que el grupo de preparación del café está en la posición correcta antes de introducirlo. Consulte el capítulo "Manejo del grupo de preparación de café" o visite <a href="http://www.saeco.com/care">www.saeco.com/care</a> para ver el vídeo de instrucciones detalladas. Después, encienda la máquina de nuevo.
05	Hay aire en el circuito de agua.	Encienda y apague el aparato para reiniciarlo. Si funciona, dispense 2 o 3 tazas de agua caliente. Elimine los depósitos de cal de la máquina si no lo ha hecho desde hace mucho tiempo.
	El filtro AquaClean no se preparó de forma adecuada antes de la instalación o está obstruido.	Retire el filtro AquaClean e intente preparar un café otra vez. Si funciona, asegúrese de que el filtro AquaClean se ha preparado de forma adecuada antes de colocarlo otra vez (consulte 'Activación del filtro de agua AquaClean (5 min)'). Vuelva a colocar el filtro AquaClean en el depósito de agua. Si no funciona, es posible que el filtro esté obstruido y sea preciso cambiarlo.
11	Es necesario ajustar la cafetera a temperatura ambiente	Deje que la cafetera se temple durante un tiempo desde la temperatura de transporte o del exterior hasta la temperatura ambiente. Apague el aparato, espere 30 minutos y vuelva a encenderlo. Si esto no funciona, póngase en contacto con el Servicio de Atención al Cliente de su país. Para información de contacto, consulte el folleto de la garantía.
14	La máquina se ha sobrecalentado.	Apague el aparato y enciéndalo de nuevo después de 30 minutos.
19	La cafetera no está bien enchufada a la toma de corriente.	Compruebe que el enchufe pequeño del cable de alimentación esté bien conectado a la toma de la parte posterior de la cafetera.

## Solicitud de accesorios

Para limpiar y descalcificar la máquina, utilice solamente productos de mantenimiento de Philips. Puede adquirir estos productos activando la opción de Amazon Smart Reorders, en su distribuidor local o en línea o en centros de servicio autorizados.

**i** Para poder utilizar la opción de Amazon Smart Reorders, primero deberá activar este servicio en Amazon. A continuación, siga los pasos que aparecen en la pantalla del aparato para conectar su cuenta de Amazon

con su cuenta de Saeco. Después de completar estos pasos, puede utilizar el servicio de pedidos de repuestos inteligentes de Amazon.

**i** En el menú "Shop" (Tienda) del panel de control del aparato, puede consultar la disponibilidad de productos de mantenimiento y accesorios de Philips en los distribuidores locales.

Para encontrar la lista completa de repuestos en línea, introduzca el número de tipo de la máquina. Puede encontrar el número de tipo en el interior de la puerta de mantenimiento.

Productos de mantenimiento y números de tipo:

- Solución descalcificadora CA6700
- Filtro AquaClean CA6903
- Grasa para el grupo de preparación de café HD5061
- Pastillas desengrasantes de café CA6704
- Limpiador del circuito de leche CA6705
- Kit de mantenimiento CA6707

## Actualizaciones de software

La actualización es esencial para proteger su privacidad y el correcto funcionamiento de la cafetera. Puede determinar si desea actualizar su máquina manualmente o si desea que se haga de forma automática.

**i** Si ha seleccionado las actualizaciones automáticas, asegúrese de que la máquina también está enchufada por la noche y de que la conexión Wi-Fi esté activada, de forma que la máquina pueda recibir las actualizaciones de software durante la noche.

**i** Las actualizaciones se ponen a disposición de los usuarios cuando se incluyen mejoras en el software, funciones nuevas de la máquina y para evitar posibles problemas de seguridad.

**i** Las actualizaciones de firmware obligatorias se inician automáticamente cuando la cafetera está en modo de espera. Durante una actualización del firmware, no se puede utilizar la cafetera.

## Resolución de problemas

Este capítulo resume los problemas más comunes que pueden surgir al usar la máquina. En

[www.saeco.com/care](http://www.saeco.com/care) están disponibles los vídeos de ayuda y una lista completa de las preguntas más frecuentes. Si no logra solucionar el problema, póngase en contacto con el Centro de Atención al Cliente de Philips en su país. Para información de contacto, consulte el folleto de la garantía.

Problema	Causa	Solución
Hay algunos residuos de café dentro de la cafetera nueva.	Este aparato se ha probado con café.	Aunque se ha limpiado cuidadosamente, es posible que quede algún residuo de café. Sin embargo, la cafetera es absolutamente nueva.
El equipo está en modo DEMO (Demostración).	Ha pulsado el icono de espera durante más de 8 segundos.	Apague y encienda el aparato con el interruptor principal de la parte trasera del aparato.
La bandeja de goteo se llena rápidamente/siempre hay algo de agua en la bandeja de goteo.	Esto es normal. La máquina utiliza agua para enjuagar el circuito interno y el grupo de preparación del café. Parte del agua fluye a través del sistema interno y directamente hacia la bandeja de goteo.	Vacíe la bandeja de goteo a diario en cuanto el indicador de "bandeja de goteo llena" rojo sobresalga de la tapa (Fig. 29) de la bandeja de goteo. Consejo: Coloque una taza debajo de la boquilla dispensadora para recoger el agua de enjuagado que sale.

<b>Problema</b>	<b>Causa</b>	<b>Solución</b>
El icono de vaciar el recipiente de posos de café permanece encendido.	Ha vaciado el recipiente de posos de café mientras la cafetera estaba desconectada de la toma de la pared, o se ha vuelto a colocar demasiado rápido.	Retire el recipiente de posos de café, espere al menos 5 segundos y luego vuelva a insertarlo.
La máquina solicita que se vacíe el recipiente de posos de café aunque no esté lleno.	El contador de la máquina no se ha puesto a cero la última vez que se ha vaciado el recipiente de posos de café.	Espera siempre aproximadamente 5 segundos cuando vuelva a colocar el recipiente de posos de café. De esta forma, el contador de discos de café se restablecerá a cero y se contará correctamente el número de discos de café.
El recipiente de posos de café está demasiado lleno y el icono de vaciar el recipiente de posos de café no aparece en la pantalla.	Ha quitado la bandeja de goteo sin vaciar el recipiente de posos de café.	Cuando quite la bandeja de goteo, vacíe también el recipiente de posos de café, incluso si solo contiene unos cuantos posos de café. Esto garantiza que el contador de discos de café se restablezca a cero y que el número de discos de café se cuente correctamente.
No puedo retirar el grupo de preparación del café.	El grupo de preparación de café no está en la posición correcta.	Restablezca la máquina de la siguiente manera: cierre la puerta de mantenimiento. Apague y vuelva a encender la máquina y espere hasta que esté lista para el uso. Haga otro intento de quitar el grupo de preparación de café. Consulte el capítulo "Retirada e inserción del grupo de preparación del café" para obtener instrucciones paso a paso.
No puedo insertar el grupo de preparación de café.	El grupo de preparación de café no está en la posición correcta.	Restablezca la máquina de la siguiente manera: cierre la puerta de mantenimiento. Deje fuera el grupo de preparación del café. Apague la máquina y desenchúfela. Espere 30 segundos y, a continuación, vuelva a enchufar la máquina, enciéndala y espere hasta que esté lista para el uso. Después, ponga el grupo de preparación en la posición correcta y vuelva a introducirlo en la cafetera. Consulte el capítulo "Retirada e inserción del grupo de preparación del café" para obtener instrucciones paso a paso.
El café está aguado.	El grupo de preparación de café está sucio o debe lubricarse.	Retire el grupo de preparación de café, enjuáguelo bajo el grifo y deje que se seque. Luego lubrique los componentes móviles (consulte 'Lubricación del grupo de preparación').

Problema	Causa	Solución
	La máquina está realizando el procedimiento de ajuste automático. Este procedimiento se inicia automáticamente cuando se utiliza la máquina por primera vez, al cambiar a otro tipo de granos de café o tras un largo periodo sin uso.	Prepare 5 tazas de café al principio para permitir que la máquina complete el proceso de ajuste automático.
	El molinillo está configurado con un ajuste demasiado grueso.	Configure el molinillo con un ajuste más fino (bajo). Preparar 2 o 3 bebidas para poder saborear toda la diferencia.
El café no está lo suficientemente caliente.	La temperatura ajustada es demasiado baja.	Ajuste la temperatura al máximo (Fig. 42).
	Una taza fría reduce la temperatura de la bebida.	Caliente las tazas previamente enjuagándolas con agua caliente.
	Si se añade leche, se reduce la temperatura de la bebida.	Independientemente de si añade leche caliente o fría, añadir leche siempre reduce la temperatura del café. Caliente las tazas previamente enjuagándolas con agua caliente.
No sale café o sale con mucha lentitud.	El filtro de agua AquaClean no se ha preparado correctamente para su instalación.	Quite el filtro AquaClean y dispense un poco de agua caliente. Si esto funciona, significa que el filtro AquaClean no estaba bien instalado. Vuelva a instalar y activar el filtro AquaClean y siga todos los pasos del capítulo 'Filtro de agua AquaClean'.
		Tras un largo periodo sin uso, es necesario preparar el filtro de agua AquaClean para volver a usarlo y dispensar 2 o 3 tazas de agua caliente.
	El filtro de agua AquaClean está obstruido.	Cambie el filtro de agua AquaClean cada 3 meses. Un filtro de más de 3 meses puede obstruirse.
	El molinillo está configurado con un ajuste demasiado fino.	Configure el molinillo con un ajuste más grueso (alto). Tenga en cuenta que esto afectará al sabor del café.
	El grupo de preparación del café está sucio.	Retire el grupo de preparación de café y enjuáguelo bajo el grifo (consulte 'Limpieza de la unidad de preparación de café bajo el grifo').
	La boquilla dispensadora de café está sucia.	Limpie la boquilla dispensadora de café y sus orificios con un limpiapiipas o una aguja.

Problema	Causa	Solución
	El compartimento de café molido está obstruido	Apague la máquina y retire el grupo de preparación del café. Abra la tapa del compartimento de café molido e introduzca en él el mango de la cuchara. Mueva el mango arriba y abajo hasta que caiga el café molido que está atascado (Fig. 28).
	El circuito de la máquina está atascado por depósitos de cal.	Descalcifique la máquina con el descalcificador Philips (consulte 'Procedimiento de descalcificación'). Descalcifique siempre que la cafetera lo solicite.
La máquina no produce espuma de leche.	El espumador de leche interno está sucio o no se ha insertado correctamente.	Limpie el espumador de leche interno y asegúrese de colocarlo e introducirlo correctamente (consulte 'Limpieza del espumador de leche interno bajo el grifo').
	El tipo de leche utilizado no es adecuado para producir espuma.	Los diferentes tipos de leche producen como resultado cantidades y calidades diferentes de espuma.
La leche salpica.	La leche que utiliza no está lo suficientemente fría.	Asegúrese de utilizar leche fría directamente del frigorífico.
	El tubo de leche flexible no está bien conectado.	Abra la puerta de la boquilla (Fig. 37) dispensadora de café y compruebe si el tubo de leche flexible está completamente conectado al espumador de leche (Fig. 43). Tenga en cuenta que el espumador de leche y los tubos de leche pueden estar calientes. Deje que el espumador de leche y los tubos se enfríen antes de tocarlos.
	El espumador de leche y los tubos de leche no están limpios.	Quite y desmonte el espumador de leche (consulte 'Limpieza del espumador de leche interno bajo el grifo') interno. Enjuague todas las piezas con agua del grifo. Para una limpieza a fondo, utilice el limpiador de circuitos de leche de Philips y realice el procedimiento "Deep Milk Clean" desde el menú "Status" (Estado) e "Hygiesteam". Tenga en cuenta que, si las piezas se han limpiado en el lavavajillas, es posible que se hayan obstruido con partículas de alimentos o residuos de detergente. También se recomienda comprobar visualmente que no estén obstruidos.



Problema	Causa	Solución
		Le aconsejamos que realice el programa HygieSteam todos los días: 1) Pulse "Status" (Estado) en el panel de control. 2) Seleccione 'HygieSteam'. 3) A continuación, confirme todos los pasos de la pantalla.
	Los tubos de leche están obstruidos.	Guarde siempre el recipiente de leche sin los tubos de leche en el refrigerador. La leche sobrante podría acumularse dentro de los tubos de leche y bloquear el flujo de leche que atraviesa los tubos. Enjuague los tubos de leche antes de almacenarlos.
Parece que la máquina pierde líquido.	La máquina utiliza agua para enjuagar el circuito interno y el grupo de preparación del café. Esta agua fluye a través del sistema interno y directamente hacia la bandeja de goteo. Esto es normal.	Vacíe la bandeja de goteo todos los días o en cuanto el indicador de "bandeja de goteo llena" sobresalga de la tapa de la bandeja de goteo (Fig. 29). Consejo: Coloque una taza debajo de la boquilla dispensadora para recoger el agua de enjuague y reducir la cantidad de agua en la bandeja de goteo.
	La bandeja de goteo está demasiado llena y ha rebosado, lo que da la impresión de que hay una fuga en la máquina.	Vacíe la bandeja de goteo todos los días o en cuanto el indicador de "bandeja de goteo llena" sobresalga de la tapa de la bandeja de goteo (Fig. 29).
	El depósito de agua no está completamente insertado, algo de agua se fuga del depósito de agua y se introduce en la cafetera.	Asegúrese de que el depósito de agua está en la posición correcta: retírelo y vuelva a insertarlo en la cafetera en la medida de lo posible.
	El grupo de preparación del café está sucio u obstruido.	Enjuague el grupo de preparación del café.
	La máquina no está colocada en una superficie horizontal.	Coloque la máquina sobre una superficie horizontal para que la bandeja de goteo no rebose y el indicador de "bandeja de goteo llena" funcione correctamente.
No puedo activar el filtro de agua AquaClean y la máquina solicita que se realice una descalcificación.	No se ha instalado o sustituido el filtro a tiempo después de que la pantalla haya mostrado el recordatorio de AquaClean. Esto significa que el aparato ya no está completamente libre de depósitos de cal.	Primero descalcifique la máquina y luego instale el filtro de agua AquaClean.
El filtro nuevo del agua no encaja.	Está intentado instalar un filtro diferente del filtro de agua AquaClean.	La máquina solamente admite el filtro de agua AquaClean.
	La junta de goma del filtro de agua AquaClean no está en su lugar.	Vuelva a colocar la junta de goma en el filtro de agua AquaClean.

Problema	Causa	Solución
La máquina hace mucho ruido.	Es normal que el aparato haga algún ruido durante el uso.	Si la máquina empieza a hacer un ruido diferente, limpie el grupo de preparación de café y lubríquelo (consulte 'Lubricación del grupo de preparación').
	El filtro de agua AquaClean no se ha preparado correctamente y ahora entra aire en la máquina.	Retire el filtro de agua AquaClean del depósito de agua y prepárelo correctamente para su uso antes de volver a colocarlo. Consulte el capítulo "Filtro de agua AquaClean" para obtener instrucciones paso a paso.
	El depósito de agua no se ha introducido completamente y entra aire en la máquina.	Asegúrese de que el depósito de agua está en la posición correcta: retírelo y vuelva a insertarlo empujándolo en la máquina en la medida de lo posible.
Cuando intento conectar por primera vez la máquina al Wi-Fi, no se establece la conexión.	Su nombre y contraseña de Wi-Fi no son correctos.	Compruebe su nombre y contraseña de Wi-Fi.
	La cafetera y el router Wi-Fi no están dentro del alcance mutuo.	Asegúrese de que la cafetera y el router Wi-Fi estén dentro del alcance mutuo o utilice un repetidor de Wi-Fi.
La máquina no encuentra la red Wi-Fi doméstica.	El router Wi-Fi no funciona correctamente.	Asegúrese de que el router Wi-Fi funcione correctamente y esté conectado a Internet.
	La máquina no está dentro del alcance del router.	Asegúrese de que la máquina esté dentro del alcance del router. También puede utilizar un repetidor de señal Wi-Fi.
	El router al que su cafetera está intentando conectarse es de banda dual de 5 GHz y la cafetera no está tratando de conectarse a una red de 2,4 GHz.	Las redes de 5 GHz no son compatibles con el aparato. Apague temporalmente la banda de 5 GHz del router e intente emparejar la cafetera otra vez a otra banda del mismo router (2,4 GHz). En cuanto finalice el emparejamiento correcto, puede volver a activar la banda de 5 GHz.
Todavía no puedo utilizar Alexa y Amazon Smart Reorders.	Todavía no se ha conectado su cuenta de Amazon con su cuenta de Saeco.	Siga las instrucciones del panel de control de la máquina para conectar su cuenta de Amazon a su cuenta de Saeco con el fin de poder utilizar el control de voz Alexa y Amazon Smart Reorders.  Nota: Para poder utilizar estas funciones, necesita la aplicación Alexa o un dispositivo Alexa, y también debe activar el servicio Smart Reorders en Amazon.

Problema	Causa	Solución
La conectividad Wi-Fi de la máquina solía funcionar pero ha dejado de hacerlo.	El nombre y la contraseña de la Wi-Fi han cambiado.	Siga las instrucciones de la sección "Conexión a Wi-Fi" y elija la red Wi-Fi con el nuevo nombre a la que desee conectarse.
	La contraseña de la red Wi-Fi ha cambiado.	Siga las instrucciones de la sección "Conexión a Wi-Fi" e introduzca la nueva contraseña de la red Wi-Fi.
	El router Wi-Fi no funciona correctamente.	Compruebe el router y asegúrese de que funcione.
	La conectividad Wi-Fi puede interrumpirse debido a interferencias electromagnéticas o de otra índole.	Mantenga la máquina alejada de otros dispositivos electrónicos que puedan causar interferencias.
	No funciona ninguna de las soluciones mencionadas.	Apague y encienda el aparato con el interruptor principal de su parte trasera para volver a comprobar la conexión Wi-Fi.

## Especificaciones técnicas

El fabricante se reserva el derecho a mejorar las especificaciones técnicas del producto. Todas las cantidades predefinidas son aproximadas.

Descripción	Valor
Dimensiones (ancho x alto x largo)	287 x 396 x 487 mm
Peso	11 - 12,4 kg
Longitud del cable de alimentación	1200 mm
Depósito de agua	1,7 litros, desmontable
Capacidad de la tolva de granos	450 g
Capacidad del recipiente para posos de café	15 discos
Capacidad del recipiente de leche	600 ml
Altura de la boquilla ajustable en altura	75-148 mm
Tensión nominal - Potencia nominal - Fuente de alimentación	Consulte la placa con datos en el interior de la puerta de mantenimiento
Banda de frecuencias de Wi-Fi	2,4 GHz 802.11 b/g/n

## Declaración de conformidad

Por la presente, DAP B.V. declara que las cafeteras exprés totalmente automáticas SM8780, SM8782, SM8785, SM8885 y SM8889 cumplen la Directiva 2014/53/UE.

El texto completo de la declaración de conformidad de la UE se encuentra disponible en la siguiente dirección de internet: <https://www.saeco.com>.

Las cafeteras espresso totalmente automáticas SM8780, SM8782, SM8785, SM8885 y SM8889 están equipadas con un módulo Wi-Fi de 2,4 GHz 802.11 b/g/n (canales 1..13). Potencia de transmisión máxima <100 mW (20 dBm).

## **Wi-Fi**

La máquina es un equipo conectado a la red que cumple la norma (UE) n.º 801/2013 y está diseñada para utilizarse conectada de forma permanente a una red de 2,4 GHz 802,11 b/g/n.

# Sommaire

Présentation de la machine (Fig. A)	179
Panneau de commande	180
Introduction	180
Fonctions spéciales	181
Préparation de boissons	182
Réglage des paramètres de la machine	186
Filtre à eau AquaClean	187
Retrait et insertion du groupe de percolation	188
Nettoyage et entretien	188
Procédure de détartrage	191
Codes d'erreur	192
Commande d'accessoires	193
Mises à jour du logiciel	193
Dépannage	194
Caractéristiques techniques	199
Déclaration de conformité	200
Wi-Fi	200

## Présentation de la machine (Fig. A)

A1 Couvercle du réservoir à grains	A14 Molette de réglage de la mouture (pour en savoir plus, visitez le site <a href="http://www.saeco.com/care">www.saeco.com/care</a> )
A2 Couvercle du compartiment à café prémoulu	A15 Réservoir à grains
A3 Repose-tasses	A16 Porte d'accès au groupe de percolation
A4 Panneau de commande	A17 Entonnoir pour café
A5 Prise du câble d'alimentation	A18 Tiroir à résidus de café
A6 Interrupteur principal	A19 Groupe de percolation (pour en savoir plus, visitez le site <a href="http://www.saeco.com/care">www.saeco.com/care</a> )
A7 Plateau égouttoir	A20 Bac à marc de café
A8 Poignée de déverrouillage du plateau égouttoir	A21 Réservoir d'eau
A9 HygieSteam Réservoir	A22 Couvercle du réservoir d'eau
A10 Couvercle du réservoir HygieSteam avec support du bec d'admission de lait	A23 Indicateur « Plateau égouttoir plein »
A11 Buse de distribution de café et de lait réglable en hauteur	A24 Grille du plateau égouttoir
A12 Cappuccinatore interne	
A13 Cordon d'alimentation avec fiche	

## Accessoires

A25 Réservoir de lait	A29 Filtre AquaClean
A26 Bec d'admission de lait	A30 Cuillère doseuse
A27 Brosse nettoyante	A31 Bandelette de test de dureté de l'eau
A28 Tube de graisse	

## Panneau de commande

Cette machine à espresso existe en deux versions. Leur panneau de commande est différent, mais toutes les icônes fonctionnent de la même façon. Veuillez vous reporter aux figures B et C pour un aperçu de toutes les icônes. Leur description figure au-dessous.

B1 Off icon (Icône arrêt)

C1 On/off icon (Icône marche/arrêt)

B2/C2 Drinks (Boissons)

B3/C3 Drinks menu (Menu des boissons)

B4/C4 Personal profiles (Profils personnels)

B5/C5 Grains

B6/C6 Machine settings (Paramètres de la machine)

B7/C7 Status menu (Statut)

B8/C8 Boutique

B9/C9 Start/stop ► icon (Icône démarrage/arrêt)

## Introduction

Félicitations pour votre achat d'une machine à café Saeco entièrement automatique ! Pour profiter pleinement des avantages de l'assistance en ligne de Saeco, vous pouvez utiliser le panneau de commande pour enregistrer votre machine via la connexion Wi-Fi intégrée, ou vous rendre sur le site [www.saeco.com/MyCoffeeMachine](http://www.saeco.com/MyCoffeeMachine) et y enregistrer votre produit.

Lisez attentivement le livret de sécurité distinct avant d'utiliser la machine pour la première fois, et conservez-le pour un usage ultérieur.

Votre machine à café Saeco entièrement automatique vous permet de vous connecter à votre réseau Wi-Fi pour une expérience optimale.

En connectant votre machine à votre réseau Wi-Fi, vous pourrez :

- recevoir des recommandations personnalisées basées sur l'apprentissage machine ;
- bénéficier de mises à jour logicielles régulières pour améliorer votre expérience utilisateur ;
- accéder à la boutique (sous réserve de disponibilité dans votre pays) ;
- associer votre machine à votre compte Amazon (sous réserve de disponibilité dans votre pays) pour vos réapprovisionnements en accessoires ;
- vous connecter à votre appareil Alexa et commander vocalement votre machine (sous réserve de disponibilité dans votre pays).

Remarque : Cette machine a été testée avec du café. Bien qu'elle ait été soigneusement nettoyée, il se peut que quelques résidus de café subsistent. Nous garantissons néanmoins que la machine est entièrement neuve.

## Mise en marche de la machine si vous avez une Xelsis SUPREMA (modèles SM8885 et SM8889 uniquement)

Allumez la machine en appuyant sur l'interrupteur principal situé à l'arrière de la machine. Appuyez sur le centre du panneau de commande pour afficher l'icône Marche à l'écran. Appuyez sur l'icône Marche et suivez les instructions par étapes sur le panneau de commande.

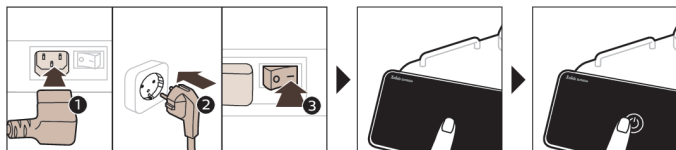

**⚠** Lors de la première installation, veuillez connecter et mettre à jour la machine. Vérifiez régulièrement les dernières mises à jour manuelles.

## Mise en marche de la machine si vous avez une Xelsis DELUXE (modèles SM8780, SM8782 et SM8785 uniquement)

Allumez la machine en appuyant sur l'interrupteur principal situé à l'arrière de la machine. Appuyez sur l'icône Marche et suivez les instructions par étapes sur le panneau de commande.

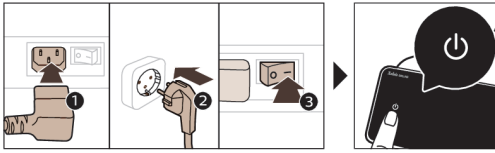

**⚠** Lors de la première installation, veuillez connecter et mettre à jour la machine. Vérifiez régulièrement les dernières mises à jour manuelles.

## Connexion au réseau Wi-Fi

**i** Connectez votre machine à café à un réseau Wi-Fi domestique 802.11 b/g/n de 2,4 GHz.

**i** En connectant votre machine à café à votre réseau Wi-Fi domestique, vous bénéficiez d'une expérience utilisateur améliorée.

**i** Assurez-vous que la machine à café est à portée du routeur Wi-Fi.

Suivez les étapes ci-dessous pour connecter votre machine à café à votre réseau Wi-Fi.

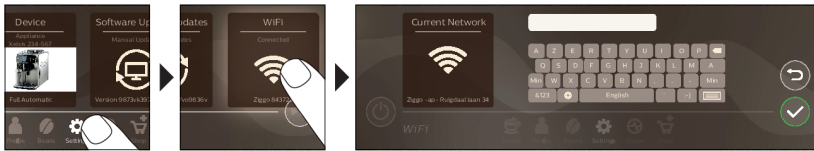

**1** Appuyez sur l'icône Paramètres et faites défiler de gauche à droite pour trouver l'icône Wi-Fi.

**2** Appuyez sur l'icône Wi-Fi.

**3** Suivez les étapes à l'écran pour connecter votre machine à votre réseau Wi-Fi.

Vous êtes maintenant prêt à commencer votre expérience connectée.

**⚠** La machine exécute le cycle de rinçage automatique lorsqu'elle s'allume et s'éteint sur commande vocale, ou lorsqu'elle s'éteint après avoir été inactive pendant un certain temps. Assurez-vous que l'environnement de la machine est sans danger.

## Fonctions spéciales

### Fonction spéciale

### Utilisation

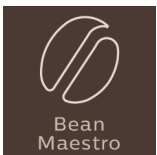

Avec BeanMaestro, vous pouvez sélectionner le type et la torréfaction de vos grains. BeanMaestro optimise ensuite automatiquement les paramètres de percolation pour extraire le meilleur de vos grains de café.

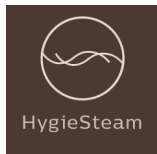

La fonction HygieSteam nettoie automatiquement le système de distribution de lait en éliminant les micro-organismes. Utilisez-la après avoir préparé un cappuccino ou d'autres boissons à base de lait.



Pour être extrêmement dur et précis, notre moulin durable est entièrement en céramique. Vous pouvez le régler à votre convenance grâce à ses 12 moutures.

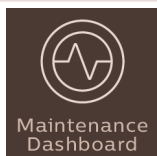

Le tableau de bord de maintenance vous donne une vue d'ensemble utile et vous informe de l'état de votre niveau d'eau ou vous signale que le filtre AquaClean est presque épuisé, par exemple.

## Préparation de boissons

### Étapes générales

Pour préparer une boisson, vous devez suivre quelques étapes simples.



- 1 Remplissez le réservoir avec de l'eau du robinet et le bac à grains avec des grains de café.
- 2 Placez une ou deux tasses sous la buse de distribution réglable en hauteur. Faites coulisser la buse de distribution vers le haut ou vers le bas pour adapter la hauteur à la taille de la tasse ou du verre utilisé.
- 3 Appuyez sur l'icône Boissons ☕ pour entrer dans le menu « Boissons ». Faites défiler de gauche à droite pour sélectionner votre boisson et appuyez dessus.
  - Appuyez sur l'icône « 2x » si vous voulez préparer deux tasses. La machine effectue automatiquement deux cycles de mouture de suite pour les boissons sélectionnées.

**i** L'icône « 2x » n'est pas disponible pour toutes les boissons.

- 4 Après avoir sélectionné votre boisson, vous pouvez régler les paramètres à votre convenance en faisant glisser les barres réglables vers le haut ou vers le bas.
- 5 Appuyez sur l'icône marche/arrêt ▶■ pour commencer à préparer la boisson sélectionnée.

**⚠** N'utilisez pas de grains de café caramélisés ou aromatisés.

**i** Tournez progressivement la molette de réglage de la mouture. Après avoir préparé 5 tasses de café, vous commencerez à savourer les nuances.

### Assistance concernant les paramètres des boissons

Pour obtenir des informations supplémentaires sur un paramètre spécifique d'une boisson, appuyez sur la barre réglable correspondante pendant 3 secondes.



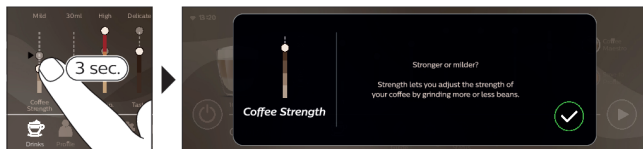

## Préparation de boissons à base de lait

Pour préparer des boissons à base de lait, vous devez suivre quelques étapes simples.

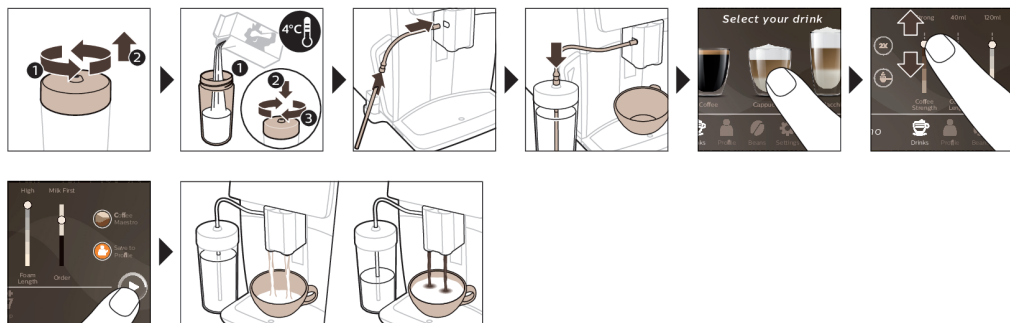

- 1 Remplissez le réservoir avec de l'eau du robinet et le bac à grains avec des grains de café.

Conseil : Lorsque le bec d'admission de lait souple est raccordé au cappuccinateur, faites glisser la buse de distribution sur la position la plus haute pour faciliter l'accès au réservoir d'eau.

- 2 Dévissez le couvercle du réservoir de lait et remplissez ce dernier de lait.

Pour un résultat optimal, utilisez toujours du lait sortant directement du réfrigérateur.

- 3 Fixez le bec d'admission de lait souple au cappuccinateur.

- 4 Placez le bec d'admission de lait métallique dans le réservoir.

- 5 Appuyez sur l'icône Boissons ☕, faites défiler et sélectionnez l'icône de la boisson à base de lait de votre choix.

- 6 Vous pouvez régler les paramètres à votre convenance en faisant glisser les barres réglables vers le haut ou vers le bas.

- 7 Appuyez sur l'icône marche/arrêt ►■ à tout moment pour lancer la préparation de la boisson sélectionnée.

- Pour certaines boissons, la machine verse d'abord le lait, puis le café. Pour d'autres, c'est le contraire : la machine verse d'abord le café, puis le lait.
- Pour arrêter l'écoulement de lait avant que la machine ait versé la quantité prédéfinie, appuyez sur l'icône marche/arrêt ►■ (SM8780, SM8782, SM8785 uniquement) ou sur l'icône Arrêt (SM8885, SM8889 uniquement).
- Pour arrêter l'écoulement de la boisson complète (café et lait) avant la fin, maintenez l'icône marche/arrêt ►■ (SM8780, SM8782, SM8785 uniquement) enfoncée ou appuyez sur l'icône Arrêt (SM8885, SM8889 uniquement).

**⚠** Le nettoyage « HygieSteam Shot » démarre directement après la distribution du lait. La machine injecte de la vapeur dans le système interne de distribution de lait pour le rincer rapidement. La partie métallique du bec d'admission de lait peut être chaude. Pour éviter tout risque de brûlure, laissez-la refroidir d'abord.

Conseil : Vous pouvez également utiliser une brique de lait classique pour préparer vos boissons à base de lait. Insérez le bec d'admission de lait métallique directement dans la brique de lait.

## Préparation d'un café avec du café prémoulu

Pour préparer du café avec du café prémoulu, vous devez suivre quelques étapes simples.

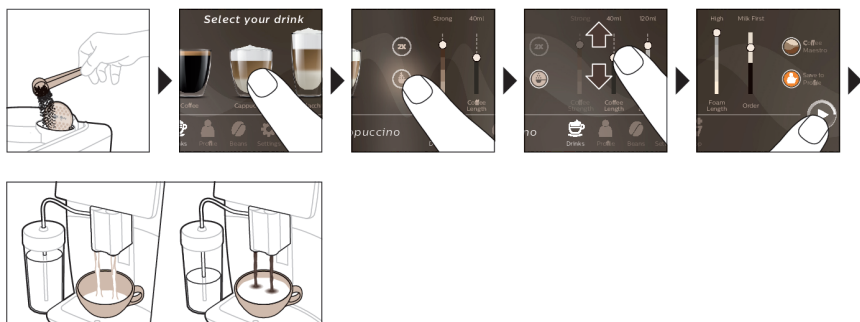

- 1 Ouvrez le couvercle du compartiment de café prémoulu et versez une cuillère doseuse de café prémoulu dans le compartiment. Fermez le couvercle.
- 2 Appuyez sur l'icône Boissons ☕, faites défiler de gauche à droite et sélectionnez votre boisson.
- 3 Appuyez sur l'icône Café ☕-prémoulu.
- 4 Vous pouvez régler les paramètres à votre convenance en faisant glisser les barres réglables vers le haut ou vers le bas.
- 5 Appuyez sur l'icône marche/arrêt ►■ pour commencer à préparer la boisson sélectionnée.

**i** Si vous sélectionnez Café prémoulu, vous ne pouvez pas régler la force du café ou préparer plusieurs tasses à la fois.

## Verser l'eau chaude

- 1 Assurez-vous que le cappuccinateur interne est correctement fixé sur la machine (Fig. 1).
- 2 Placez une tasse sous la buse de distribution.
- 3 Appuyez sur Eau chaude (Fig. 2).
- 4 Faites coulisser les barres réglables vers le haut ou le bas pour régler la quantité et la température de l'eau chaude à votre convenance (Fig. 3).
- 5 Appuyez sur l'icône marche/arrêt ►■.
- 6 Pour arrêter l'écoulement d'eau chaude avant que la machine ait terminé, appuyez de nouveau sur l'icône marche/arrêt ►■ (SM8780, SM8782, SM8785 uniquement) ou sur l'icône Arrêt (SM8885, SM8889 uniquement).

## Personnalisation

La machine vous permet de régler les paramètres d'une boisson selon vos préférences et d'enregistrer ceux-ci dans un profil personnel. Vous pouvez choisir votre propre icône et votre propre nom de profil.

### Extraire le meilleur de vos grains avec la fonction BeanMaestro

Avec BeanMaestro, vous pouvez sélectionner le type et la torréfaction de vos grains. BeanMaestro optimise ensuite automatiquement les paramètres de percolation pour extraire le meilleur de vos grains de café.

- 1 Appuyez sur l'icône Grains dans le menu principal (Fig. 4).
- 2 Appuyez sur la fonction BeanMaestro (Fig. 5).
- 3 Sélectionnez le type de grains. Vous pouvez choisir entre un mélange d'Arabica et de Robusta.
- 4 Sélectionnez le niveau de torréfaction de vos grains.
- 5 Les paramètres de percolation sont optimisés automatiquement.

6 Savourez votre prochain café.

## Gagner du temps avec CoffeeMaestro

La fonction CoffeeMaestro de votre machine vous offre la possibilité de sélectionner des profils de goût au lieu de régler tous les paramètres séparément. Vous avez le choix entre Delicato, Intenso et Forte. Pour sélectionner un profil de goût CoffeeMaestro :

- 1 Appuyez sur l'icône de la boisson de votre choix (Fig. 6).
- 2 Appuyez plusieurs fois sur l'icône CoffeeMaestro (Fig. 7).
  - Les paramètres principaux de la boisson sont désormais modifiés en conséquence.
- 3 Appuyez sur l'icône marche/arrêt ►■ pour lancer la préparation de la boisson.

## Personnaliser votre boisson avec la fonction CoffeeEqualizer Touch+

Une fois que vous avez sélectionné une boisson, la fonction CoffeeEqualizer Touch+ s'active automatiquement pour vous permettre de régler les paramètres de la boisson. Appuyez longuement sur chacun des éléments affichés pour activer la fonction d'aide et obtenir de plus amples informations.

Avec la fonction CoffeeEqualizer Touch+, vous pouvez régler les paramètres suivants :

- |                             |  |
|-----------------------------|--|
| 1 Intensité de l'arôme      | 6 Quantité de mousse                                 |
| 2 Quantité de café          | 7 Goût du café                                       |
| 3 Quantité de lait          | 8 Préparation de 1 ou 2 tasses                       |
| 4 Quantité d'eau            | 9 Ordre de la distribution (café ou lait en premier) |
| 5 Température de la boisson |  |

Remarque : les paramètres que vous pouvez régler dépendent de la boisson que vous choisissez.

## Enregistrer vos boissons préférées dans un profil

La machine vous permet de régler les paramètres d'une boisson selon vos préférences et d'enregistrer ceux-ci dans un profil personnel. Vous pouvez sélectionner un profil et y enregistrer une recette.

Vous pouvez créer un profil et y ajouter une boisson à l'aide de l'icône Profil .

- 1 Appuyez sur l'icône Profil  dans le menu principal (Fig. 8).
- 2 Appuyez sur l'icône Plus (Fig. 9).
- 3 Saisissez votre nom et sélectionnez votre icône préférée.
- 4 Vous êtes prêt à ajouter une boisson. Appuyez sur l'icône de la boisson de votre choix.
- 5 Personnalisez la boisson à l'aide de la fonction CoffeeEqualizer Touch+ ou CoffeeMaestro.
- 6 Appuyez sur l'icône « Enregistrer dans le profil » pour l'enregistrer dans votre profil personnel (Fig. 10).

## Jet supplémentaire (ExtraShot)

Votre machine vous offre la possibilité d'ajouter un jet supplémentaire de ristretto à votre café ou à votre boisson à base de lait, par exemple si vous voulez un café plus fort.

- 1 Placez une tasse sous la buse de distribution.
- 2 Appuyez sur l'une des icônes de boisson à simple pression pour sélectionner une boisson (Fig. 6).
- 3 Faites coulisser la barre réglable pour définir la force du café au maximum et sélectionnez la fonction ExtraShot (Fig. 11).
- 4 Puis, appuyez sur l'icône marche/arrêt ►■ (SM8780, SM8782, SM8785 uniquement) ou sur l'icône Marche (SM8885, SM8889 uniquement) pour lancer la préparation de la boisson.
- 5 Pour arrêter l'écoulement de la boisson avant que la machine ait terminé, appuyez de nouveau sur l'icône marche/arrêt ►■ (SM8780, SM8782, SM8785 uniquement) ou sur l'icône Arrêt (SM8885, SM8889 uniquement).

**i** Si vous avez sélectionné la fonction ExtraShot, vous ne pouvez préparer qu'un seul café à la fois.

**i** La fonction ExtraShot n'est pas disponible pour toutes les boissons.

# Réglage des paramètres de la machine

Vous pouvez régler la plupart des paramètres de la machine en appuyant sur l'icône Paramètres  et en suivant les étapes à l'écran.

Pour bénéficier de l'aide en ligne (foire aux questions, vidéos, etc.), veuillez scanner le code QR figurant sur la couverture du présent mode d'emploi ou consulter la page [www.saeco.com/care](http://www.saeco.com/care)



## Réglage de la dureté de l'eau

 Pour obtenir les meilleurs résultats et accroître la durée de vie de la machine, il est conseillé de régler la dureté de l'eau en fonction de la dureté de l'eau dans votre région. Cela vous évite également de devoir détartre la machine trop souvent. Le réglage par défaut de la dureté de l'eau est 4 : eau calcaire.

### Utilisez la bandelette de test de dureté de l'eau fournie dans la boîte pour déterminer la dureté de l'eau dans votre région :

- 1 Immergez la bandelette de test de dureté de l'eau dans l'eau du robinet ou maintenez-la sous le robinet pendant 1 seconde (Fig. 12).
- 2 Attendez une minute. Le nombre de carrés sur la bandelette de test qui rougissent indique la dureté de l'eau (Fig. 13).

### Réglez la machine sur la dureté de l'eau adéquate :

- 1 Appuyez sur l'icône Paramètres  et faites défiler de gauche à droite pour sélectionner « Dureté de l'eau ».
- 2 Sélectionnez le niveau de dureté de l'eau. Le nombre de carrés rouges sur l'afficheur doit être égal au nombre de carrés rouges sur la bande de test (Fig. 14).
- 3 Après avoir réglé la dureté de l'eau, appuyez sur l'icône  pour confirmer.

## Réglage des paramètres du moulin

Vous pouvez modifier l'intensité du café avec la molette de réglage de la mouture située dans le réservoir à grains. Plus le paramètre de mouture est bas, plus les grains de café sont fins et plus le café est intense. Vous pouvez choisir parmi 12 paramètres de mouture différents.

L'appareil a été configuré de manière à extraire une saveur optimale de vos grains de café. Nous vous conseillons donc de ne pas modifier le paramètre de mouture avant d'avoir préparé 100 à 150 tasses (environ 1 mois d'utilisation).



 Vous devrez préparer 2 ou 3 boissons avant de sentir pleinement la différence de goût.

 Ne tournez pas la molette de réglage de la mouture de plus d'un cran à la fois afin d'éviter d'endommager le moulin à café.

- 1 Appuyez sur l'icône Grains dans le menu principal.
- 2 Appuyez sur « Moulin ».
- 3 Regardez le didacticiel vidéo.

## Restauration des paramètres par défaut

La machine à café offre la possibilité de rétablir les paramètres par défaut à tout moment.

- 1 Touchez l'icône des paramètres .
- 2 Faites défiler de gauche à droite pour sélectionner « Paramètres d'usine ». Appuyez sur l'icône  pour confirmer.
  - Les paramètres sont à présent réinitialisés.

 Les valeurs par défaut des paramètres d'usine suivants sont rétablies : dureté de l'eau, durée de veille, luminosité de l'afficheur, son, éclairage avant, profils, éclairage réservoir, mesure/unités, paramètres de

l'écran d'accueil, préférences BeanMaestro, identifiants Wi-Fi, préférences de mise à jour logicielle, identifiants Saeco, identifiants Amazon.

## Filtre à eau AquaClean

Votre machine à café est équipée de la technologie AquaClean. Vous pouvez placer le filtre à eau AquaClean dans le réservoir d'eau pour préserver la saveur du café. Cela permet également de recourir moins souvent au détartrage, car les dépôts de calcaire dans votre machine s'en trouvent réduits. Vous pouvez acheter un filtre à eau AquaClean auprès de votre revendeur local, en ligne ou dans un centre de service agréé.

### Indicateur d'état du filtre AquaClean

L'état du filtre AquaClean est toujours visible dans le menu « État ». Il est exprimé en pourcentage.

- Si l'état du filtre AquaClean est de 10 % ou moins, un message s'affiche à l'écran pendant 2 secondes chaque fois que vous allumez la machine. Ce message vous conseille d'acheter un nouveau filtre.
- Si l'état du filtre est de 0 %, la machine vous indique de remplacer le filtre AquaClean chaque fois que vous allumez la machine.

### Activation du filtre à eau AquaClean (5 min.)

**i** La machine ne détecte pas automatiquement qu'un filtre a été placé dans le réservoir d'eau. Il faut donc activer chaque nouveau filtre à eau AquaClean que vous installez dans le menu « État ».

**i** Lorsque la machine cesse d'afficher le message d'activation du filtre, vous pouvez tout de même activer un filtre à eau AquaClean, mais vous devez d'abord détartrer la machine.

**i** Avant que vous puissiez commencer à utiliser le filtre à eau AquaClean, votre machine doit être totalement exempte de calcaire.

Avant d'activer le filtre à eau AquaClean, il convient de le préparer en le trempant dans de l'eau, tel qu'indiqué ci-dessous. Si vous omettez cette opération, de l'air risque d'être aspiré dans la machine à café au lieu de l'eau, provoquant un bruit soutenu et empêchant la machine de préparer du café.

- 1 Appuyez sur l'icône « État » et faites défiler de gauche à droite pour sélectionner « AquaClean ».
- 2 Lorsque l'écran d'activation s'affiche, appuyez de nouveau l'icône de confirmation ✓. Suivez les instructions à l'écran.

### Remplacement du filtre à eau AquaClean (5 min.)

Après que 95 litres d'eau se sont écoulés à travers le filtre, le filtre cesse de fonctionner. L'indicateur d'état du filtre AquaClean chute à 0 % pour vous rappeler de remplacer le filtre. Si vous ne remplacez pas le filtre à eau AquaClean à temps, vous pouvez tout de même remplacer le filtre, mais vous devrez d'abord détartrer la machine.

Lorsque l'indicateur d'état du filtre AquaClean atteint 0 % ou lorsque la machine vous rappelle de remplacer le filtre AquaClean :

- 1 Retirez l'ancien filtre à eau AquaClean.
- 2 Installez un nouveau filtre et activez-le tel que décrit au chapitre « Activation du filtre à eau AquaClean (5 min.) ».

**i** Veuillez remplacer le filtre à eau AquaClean au moins tous les 3 mois, même si la machine n'indique pas encore que c'est nécessaire.

# Retrait et insertion du groupe de percolation

Accédez au menu « État » à l'écran et sélectionnez « Nettoyage du groupe de percolation » ou consultez la page [www.saeco.com/care](http://www.saeco.com/care) pour obtenir des instructions vidéo détaillées sur la suppression, l'insertion et le nettoyage du groupe de percolation.

## Retrait du groupe de percolation de la machine

- 1 Ouvrez la porte (Fig. 15) d'accès au groupe de percolation.
- 2 Retirez le tiroir à résidus de café (Fig. 16).
- 3 Appuyez sur le bouton PUSH (Fig. 17) et tirez le groupe de percolation pour l'enlever de la machine (Fig. 18).

## Réinsertion du groupe de percolation

Avant de faire glisser le groupe de percolation dans la machine, vérifiez qu'il est dans la bonne position.

- 1 Vérifiez que la flèche située sur le cylindre jaune sur le côté du groupe de percolation est alignée sur la flèche noire et N (Fig. 19).
  - Si ce n'est pas le cas, poussez le levier vers le bas jusqu'à ce qu'il touche la base du groupe de percolation (Fig. 20).
- 2 Assurez-vous que le crochet de blocage jaune de l'autre côté du groupe de percolation est dans la bonne position.
  - Pour positionner correctement le crochet, poussez-le vers le haut jusqu'à ce qu'il soit dans la position (Fig. 21) la plus haute.
- 3 Remplacez le groupe de percolation dans la machine en le faisant glisser le long des rainures latérales (Fig. 22) de guidage jusqu'à ce qu'il soit enclenché (Fig. 23). N'appuyez pas sur le bouton PUSH.
- 4 Remettez en place le tiroir des résidus de café, puis fermez la porte d'accès.

## Nettoyage et entretien

Votre machine vous indiquera quand effectuer le nettoyage et l'entretien.

Un nettoyage et un entretien réguliers optimisent le fonctionnement de votre machine, préservent le bon goût du café pendant longtemps et assurent un débit du café stable.

Consultez le tableau ci-dessous pour savoir quand et comment nettoyer toutes les parties amovibles de la machine. Vous trouverez plus d'informations détaillées et des instructions vidéo sur [www.saeco.com/care](http://www.saeco.com/care). Reportez-vous à la figure C pour savoir quelles pièces peuvent être nettoyées au lave-vaisselle.

Élément	Quand nettoyer	Où le trouver sur le panneau de commande/  Que faire ?
Filtre AquaClean	Lorsque la machine vous le demande ou tous les trois mois.	ÉTAT -> NETTOYAGE -> AQUACLEAN. Suivez ces étapes pour activer le filtre AquaClean.

**1** La machine ne détecte pas automatiquement qu'un filtre a été placé dans le réservoir d'eau. Vous devez donc activer chaque nouveau filtre AquaClean que vous installez dans le menu « État ».

**1** Avant que vous ne commenciez à utiliser le filtre AquaClean, votre machine doit être totalement dépourvue de calcaire.

**1** Remplacez le filtre AquaClean tous les 3 mois minimum, même si la machine n'indique pas encore que c'est nécessaire.

Élément	Quand nettoyer	Où le trouver sur le panneau de commande/  Que faire ?
Groupe de percolation	Toutes les semaines	ÉTAT -> PERFORMANCES -> NETTOYAGE DU GROUPE DE PERCOLATION. Suivez ces étapes pour retirer et nettoyer le groupe de percolation.
<p><b>i</b> Avant de faire glisser le groupe de percolation dans la machine, vérifiez qu'il est dans la bonne position. La flèche située sur le cylindre jaune sur le côté du groupe de percolation doit être alignée sur la flèche noire et N (Fig. 19).</p>		
	Tous les mois	ÉTAT -> PERFORMANCES -> DÉGRAISSAGE CAFÉ. Suivez les étapes du processus d'autonettoyage pour dégraisser automatiquement le groupe de percolation.
Système de distribution de lait/Cappuccinatore interne	Après chaque journée d'utilisation	ÉTAT -> HYGIESTEAM. Suivez les étapes du processus d'autonettoyage pour nettoyer le système de distribution de lait. Essuyez l'extérieur du bec métallique d'admission de lait à l'aide d'un chiffon humide avant de le placer dans son support.
	Toutes les semaines	Retirez et démontez le cappuccinatore interne. Rincez tous les éléments sous le robinet avec un peu de liquide vaisselle.
	Tous les mois	ÉTAT -> HYGIESTEAM -> DEEP MILK CLEAN. Suivez les étapes du processus d'autonettoyage pour nettoyer le système de distribution de lait.
Réservoir de lait	Toutes les semaines	Démontez le réservoir de lait (Fig. 24) et faites sortir la bille du bec d'admission de lait à l'aide du goujon (Fig. 25). Nettoyez toutes les parties du réservoir de lait sous le robinet ou au lave-vaisselle.
Réservoir HygieSteam (support du bec d'admission de lait)	Chaque semaine ou lorsque la machine vous le rappelle	Retirez le réservoir HygieSteam de la machine (Fig. 26) et son couvercle (Fig. 27). Nettoyez le réservoir HygieSteam et son couvercle sous le robinet.
Compartiment à café prémoulu	Vérifiez le compartiment à café prémoulu toutes les semaines pour voir s'il est obstrué.	Débranchez la machine et retirez le groupe de percolation. Ouvrez le couvercle du compartiment à café prémoulu et insérez-y le manche d'une cuillère. Agitez le manche de haut en bas pour faire tomber le bouchon de café moulu (Fig. 28). Visitez le site <a href="http://www.saeco.com/care">www.saeco.com/care</a> pour des instructions vidéo détaillées.

Élément	Quand nettoyer	Où le trouver sur le panneau de commande/  Que faire ?
Bac à marc de café	Videz le bac à marc de café lorsque la machine vous y invite. Nettoyez-le une fois par semaine.	Retirez le bac à marc de café lorsque la machine est allumée. Rincez-le sous le robinet avec un peu de liquide vaisselle.
Plateau égouttoir	Videz le plateau égouttoir tous les jours ou dès que l'indicateur rouge « plateau égouttoir plein » émerge du plateau égouttoir (Fig. 29). Nettoyez le plateau égouttoir une fois par semaine.	Retirez le plateau égouttoir (Fig. 30) et nettoyez-le sous le robinet avec un peu de liquide vaisselle.
Lubrification du groupe de percolation	Tous les 2 mois	Lubrifiez le groupe de percolation avec la graisse fournie (voir « Lubrification du groupe de percolation »). Visitez le site <a href="http://www.saeco.com/care">www.saeco.com/care</a> pour des instructions vidéo détaillées.
Réservoir d'eau	Toutes les semaines	Rincez le réservoir d'eau sous le robinet.
Avant de la machine	Toutes les semaines	Nettoyez-la à l'aide d'un chiffon doux.
Détartrage de la machine	Lorsque la machine vous demande un détartrage	STATUS -> DESCALING (ÉTAT -> DÉTARTRAGE). Suivez les étapes de détartrage de la machine. Lorsqu'un détartrage est nécessaire, la machine vous demande de la détartrer. Appuyez sur l'icône OK pour démarrer le détartrage et suivez les étapes.

## Nettoyage du groupe de percolation

Un nettoyage régulier du groupe de percolation empêche les résidus de café d'obstruer les circuits internes. Accédez au menu « État » à l'écran et sélectionnez « Nettoyage du groupe de percolation » ou consultez la page [www.saeco.com/care](http://www.saeco.com/care) pour obtenir des vidéos d'assistance sur la suppression, l'insertion et le nettoyage du groupe de percolation.

### Nettoyage du groupe de percolation sous l'eau

- 1 Appuyez sur l'icône « État » et faites défiler pour sélectionner « Nettoyage du groupe de percolation ».
- 2 Appuyez sur l'icône ✓ pour confirmer, puis suivez les instructions à l'écran.

### Nettoyage du groupe de percolation à l'aide de tablettes de dégraissage pour café

Utilisez uniquement des tablettes de dégraissage pour café Philips.

- 1 Appuyez sur l'icône « État » et faites défiler pour sélectionner « Nettoyage du groupe de percolation ».
- 2 Appuyez sur l'icône ✓ pour confirmer, puis suivez les instructions à l'écran.

## Lubrification du groupe de percolation

Pour améliorer les performances de votre machine, nous vous suggérons de lubrifier le groupe de percolation tous les 2 mois, afin de vous assurer que les pièces mobiles continuent à bouger correctement.

- 1 Appliquez une fine couche de graisse sur le piston (partie grise) du groupe de percolation (Fig. 31).



- 2 Appliquez une fine couche de graisse autour de l'axe (partie grise) dans le bas du groupe de percolation (Fig. 32).
- 3 Appliquez une fine couche de graisse sur les rainures de guidage des deux côtés (Fig. 33).

## Programmes de nettoyage pour le cappuccinatore interne

**i** La machine vous indique quand nettoyer le cappuccinatore interne.

La machine propose trois programmes de nettoyage du cappuccinatore interne :

- « HygieSteam Shot » : lors de la préparation d'une boisson à base de lait, la machine injecte automatiquement de la vapeur dans le cappuccinatore interne pour le rincer rapidement.
- « HygieSteam » : la machine nettoie le système interne de distribution de lait en profondeur avec de la vapeur. Assurez-vous que le réservoir HygieSteam est correctement assemblé (Fig. 34) et fixé à la machine (Fig. 35). Insérez le bec d'admission de lait dans son support (Fig. 36) et suivez les instructions à l'écran.
- « Deep Milk Clean » : effectuez la procédure « Deep Milk Clean » à l'aide du nettoyeur de circuit de lait Philips pour un nettoyage en profondeur du système interne de distribution de lait.

## Nettoyage du cappuccinatore interne sous le robinet

- 1 Ouvrez la porte du cappuccinatore interne (Fig. 37).
- 2 Retirez le cappuccinatore interne en le tirant vers le bas (Fig. 38).
- 3 Démontez le cappuccinatore interne en tirant la partie inférieure pour la séparer de la partie supérieure (Fig. 39).
- 4 Démontez tous les composants (Fig. 40) et nettoyez-les sous le robinet.
- 5 Remontez le cappuccinatore interne.
- 6 Pour remettre le cappuccinatore interne en place, mettez-le en position verticale et assurez-vous que les orifices sont alignés sur les deux tubes de la machine. Déplacez le cappuccinatore interne vers le haut jusqu'à ce qu'il s'enclenche (Fig. 1).
- 7 Fermez la porte.

Visitez [www.saeco.com/care](http://www.saeco.com/care) pour obtenir des instructions vidéo détaillées.

## Procédure de détartrage

N'utilisez que du détartrant Philips. N'utilisez jamais un détartrant à base d'acide sulfurique, d'acide chlorhydrique, d'acide sulfamique ou d'acide acétique (vinaigre), car cela risquerait d'endommager le circuit d'eau de votre machine et de ne pas dissoudre le calcaire correctement. La non-utilisation d'un détartrant Philips annule votre garantie. L'absence de détartrage de l'appareil annule également votre garantie. Vous pouvez acheter la solution de détartrage Philips auprès de votre revendeur local, en ligne ou dans un centre de service agréé.

- 1 Lorsque la machine vous demande de la détartrer, appuyez sur l'icône de confirmation ✓ pour commencer. Pour lancer un détartrage sans y être invité par la machine, appuyez sur l'icône « État » et sélectionnez « Détartrer ».
- 2 Retirez le plateau égouttoir, le bac à marc de café et le réservoir (Fig. 26) HygieSteam, videz-les et remplacez-les dans la machine.
- 3 Enlevez le réservoir d'eau et videz-le. Retirez ensuite le filtre AquaClean.
- 4 Versez le contenu d'une bouteille complète de détartrant Philips dans le réservoir d'eau, puis remplissez ce dernier d'eau jusqu'au niveau CALC CLEAN (Fig. 41). Puis, remplacez le réservoir d'eau dans la machine.
- 5 Placez un grand récipient (1,5 l) sous la buse de distribution de café.
- 6 Assurez-vous que le réservoir HygieSteam est correctement assemblé (Fig. 34) et fixé à la machine (Fig. 35). Insérez le bec d'admission de lait dans son support.

- 7 Suivez les instructions à l'écran pour lancer la procédure de détartrage. La procédure de détartrage dure environ 30 minutes et consiste en un cycle de détartrage et un cycle de rinçage.
- 8 Lorsque le cycle de détartrage est terminé, vous devez rincer le réservoir d'eau et le circuit d'eau. Suivez les instructions à l'écran.
- 9 Placez un nouveau filtre à eau AquaClean dans le réservoir d'eau et activez-le (voir « Activation du filtre à eau AquaClean (5 min.) »).

Conseil : L'utilisation du filtre AquaClean réduit le besoin de détartrage !

## Que faire si la procédure de détartrage est interrompue

Vous pouvez interrompre la procédure de détartrage en appuyant sur l'icône marche/arrêt du panneau de commande. Si la procédure de détartrage est interrompue avant la fin, il est possible qu'un peu de liquide de détartrage reste dans le réservoir d'eau ou dans le circuit d'eau. Le cas échéant, procédez comme suit :

- 1 Videz le réservoir d'eau et rincez-le soigneusement.
- 2 Remplissez le réservoir d'eau avec de l'eau fraîche jusqu'à l'indication CALC CLEAN (Détartrage), puis remettez la machine en marche. La machine chauffera et effectuera un cycle de rinçage automatique.
- 3 Avant de préparer une boisson, effectuez un cycle de rinçage manuel. Pour effectuer un cycle de rinçage manuel, versez d'abord la moitié d'un réservoir d'eau chaude, puis préparez deux tasses de café prémoulu sans ajouter de café moulu.

Remarque : si la procédure de détartrage n'est pas allée jusqu'au bout, la machine nécessitera une nouvelle procédure de détartrage dès que possible.

## Codes d'erreur

Vous trouverez ci-dessous une liste des codes d'erreur montrant les problèmes que vous pouvez résoudre vous-même. Des instructions vidéo détaillées sont disponibles sur le site [www.saeco.com/care](http://www.saeco.com/care). Si un autre code d'erreur s'affiche, veuillez contacter le Service Consommateurs de votre pays. Vous trouverez ses coordonnées dans le dépliant de garantie.

Code d'erreur	Problème	Solution possible
01	L'entonnoir pour café est bouché.	Mettez la machine hors tension et débranchez-la. Retirez le groupe de percolation. Ouvrez le couvercle du compartiment à café prémoulu et insérez le manche d'une cuillère dedans. Agitez le manche de haut en bas pour faire tomber le bouchon de café moulu (Fig. 28). Visitez le site : <a href="http://www.saeco.com/care">www.saeco.com/care</a> pour des instructions vidéo détaillées.
03	Le groupe de percolation est sale ou n'est pas bien graissé.	Éteignez la machine. Rincez le groupe de percolation à l'eau claire, laissez-le sécher à l'air libre, puis lubrifiez-le (voir « Lubrification du groupe de percolation »). Consultez le chapitre « Nettoyage du groupe de percolation » ou visitez le site <a href="http://www.saeco.com/care">www.saeco.com/care</a> pour des instructions vidéo détaillées. Puis, rallumez la machine.
04	Le groupe de percolation n'est pas placé correctement.	Éteignez la machine. Retirez le groupe de percolation, puis réinsérez-le. Assurez-vous que le groupe de percolation est dans la bonne position avant de l'insérer. Consultez le chapitre « Manipulation du groupe de percolation » ou visitez le site <a href="http://www.saeco.com/care">www.saeco.com/care</a> pour des instructions vidéo détaillées. Puis, rallumez la machine.

Code d'erreur	Problème	Solution possible
05	De l'air est présent dans le circuit d'eau.	Redémarrez l'appareil en l'éteignant et en l'allumant de nouveau. Si cela fonctionne, versez deux à trois tasses d'eau chaude. Détartrez la machine si vous ne l'avez pas fait depuis longtemps.
	Le filtre AquaClean n'a pas été correctement préparé avant l'installation ou il est obstrué.	Retirez le filtre AquaClean, puis essayez de préparer de nouveau un café. Si cela fonctionne, assurez-vous que le filtre AquaClean a été correctement préparé avant de le remettre en place (voir « Activation du filtre à eau AquaClean (5 min.) »). Remettez le filtre AquaClean dans le réservoir d'eau. Si cela ne fonctionne toujours pas, le filtre est peut-être bouché et doit être remplacé.
11	La machine doit s'adapter à la température ambiante.	Laissez un peu de temps à la machine pour passer de la température de transport/température extérieure à la température ambiante. Éteignez la machine et rallumez-la après 30 minutes. Si l'appareil ne fonctionne toujours pas, contactez le Service Consommateurs de votre pays. Vous trouverez ses coordonnées dans le dépliant de garantie.
14	Machine en surchauffe.	Éteignez la machine et rallumez-la après 30 minutes.
19	La machine n'est pas correctement branchée sur la prise secteur.	Assurez-vous que la petite fiche du cordon d'alimentation est correctement branchée sur la prise située à l'arrière de la machine.

## Commande d'accessoires

Veuillez utiliser uniquement les produits d'entretien Philips pour nettoyer et détartrer la machine. Ces produits peuvent être achetés avec Amazon Smart Reorders, auprès de votre revendeur local, en ligne ou dans les centres de service agréés.

**i** Pour pouvoir utiliser Amazon Smart Reorders, vous devez d'abord activer ce service sur Amazon. Puis, suivez les étapes à l'écran de votre machine pour connecter votre compte Amazon à votre compte Saeco. Une fois ces étapes terminées, vous pouvez utiliser le service Amazon Smart Reorders.

**i** Dans le menu « Boutique » du panneau de commande de la machine, vous pouvez voir la disponibilité des produits et accessoires d'entretien Philips chez les revendeurs locaux.

Pour trouver la liste complète des pièces de rechange en ligne, saisissez la référence de votre machine à café. Vous la trouverez à l'intérieur de la porte d'accès.

Produits d'entretien et références :

- Solution de détartrage CA6700
- Filtre AquaClean CA6903
- Graisse pour groupe de percolation HD5061
- Tablettes de dégraissage pour café CA6704
- Nettoyeur du circuit à lait CA6705
- Kit d'entretien CA6707

## Mises à jour du logiciel

Ces mises à jour sont essentielles pour préserver votre vie privée et le bon fonctionnement de votre machine à café. Vous pouvez choisir entre la mise à jour manuelle et automatique de votre machine.

**i** Si vous avez opté pour les mises à jour automatiques, assurez-vous que la machine est également branchée la nuit et que le Wi-Fi est activé afin qu'elle puisse recevoir les mises à jour logicielles pendant la nuit.

**i** Des mises à jour sont disponibles lorsque le logiciel a été amélioré, que de nouvelles fonctionnalités sont disponibles pour la machine et pour prévenir un éventuel problème de sécurité.

**i** Les mises à jour obligatoires du micrologiciel démarrent automatiquement lorsque la machine à café est en mode veille. Pendant la mise à jour du micrologiciel, la machine à café ne peut pas être utilisée.

## Dépannage

Cette rubrique récapitule les problèmes les plus courants que vous pouvez rencontrer avec la machine. Des vidéos d'assistance et la liste complète des questions fréquemment posées sont disponibles sur le site [www.saeco.com/care](http://www.saeco.com/care). Si vous n'arrivez pas à résoudre le problème, veuillez contacter le Service Consommateurs de votre pays. Vous trouverez ses coordonnées dans le dépliant de garantie.

Problème	Cause	Solution
Ma nouvelle machine à café contient des résidus de café.	Cette machine a été testée avec du café.	Bien qu'elle ait été soigneusement nettoyée, il se peut que quelques résidus de café subsistent. Toutefois, la machine est absolument neuve.
L'appareil est en mode DEMO.	Vous avez appuyé sur l'icône de veille pendant plus de huit secondes.	Éteignez la machine, puis rallumez-la au moyen de l'interrupteur principal situé à l'arrière.
Le plateau égouttoir se remplit rapidement ou il y a toujours de l'eau dans le plateau égouttoir.	Ce phénomène est normal. L'appareil utilise de l'eau pour rincer le circuit interne et le groupe de percolation. De l'eau coule dans le système interne directement dans le plateau égouttoir.	Videz le plateau égouttoir tous les jours ou dès que l'indicateur rouge « plateau égouttoir plein » émerge du plateau égouttoir (Fig. 29). Conseil : placez une tasse sous la buse de distribution pour recueillir l'eau de rinçage qui s'en échappe.
L'icône de vidage du bac à marc de café reste allumée.	Vous avez vidé le bac à marc de café alors que la machine était débranchée de la prise murale ou vous l'avez replacée trop rapidement.	Retirez le bac à marc de café, attendez au moins 5 secondes, puis réinsérez-le.
La machine invite à vider le bac à marc de café même si celui-ci n'est pas plein.	La machine n'a pas réinitialisé le compteur la dernière fois que vous avez vidé le bac à marc de café.	Attendez toujours environ 5 secondes avant de replacer le bac à marc de café. Le compteur de doses de café sera ainsi remis à zéro et recommencera à compter correctement les doses de café.
Le bac à marc de café est rempli au-delà de sa capacité maximale et l'icône de vidage du bac à marc de café n'est pas apparue sur l'afficheur.	Vous avez retiré le plateau égouttoir sans vider le bac à marc de café.	Lorsque vous retirez le plateau égouttoir, videz également le bac à marc de café, même s'il ne contient que très peu de doses de café. Le compteur de doses de café est alors remis à zéro et le nombre de doses de café est correctement compté.

Problème	Cause	Solution
Je ne peux pas retirer le groupe de percolation.	Le groupe de percolation n'est pas positionné correctement.	Réinitialisez la machine à café de la manière suivante : fermez la porte d'accès au groupe de percolation. Éteignez et rallumez la machine et attendez que la machine soit prête à l'emploi. Essayez de nouveau de retirer le groupe de percolation. Reportez-vous au chapitre « Retrait et insertion du groupe de percolation » pour obtenir des instructions par étapes.
Je ne peux pas insérer le groupe de percolation.	Le groupe de percolation n'est pas positionné correctement.	Réinitialisez la machine à café de la manière suivante : fermez la porte d'accès au groupe de percolation. Laissez le groupe de percolation hors de la machine. Mettez la machine hors tension et débranchez-la. Patientez 30 secondes, puis rebranchez la machine, allumez-la et attendez qu'elle soit prête à l'emploi. Ensuite, placez correctement le groupe de percolation et réinsérez-le dans la machine. Reportez-vous au chapitre « Retrait et insertion du groupe de percolation » pour obtenir des instructions par étapes.
Le café est trop dilué.	Le groupe de percolation est sale et doit être lubrifié.	Enlevez le groupe de percolation, rincez-le sous le robinet et laissez-le sécher. Ensuite, lubrifiez les pièces mobiles (voir « Lubrification du groupe de percolation »).
	L'appareil est en mode réglage automatique. Cette procédure démarre automatiquement lorsque vous utilisez la machine pour la première fois, lorsque vous optez pour un autre type de grains de café ou après une longue période de non-utilisation de l'appareil.	Préparez d'abord 5 tasses de café pour permettre à la machine d'effectuer la procédure de réglage automatique.
	Le réglage du moulin est défini sur une mouture trop grosse.	Réglez le moulin sur une mouture plus fine (numéro inférieur). Il faut préparer 2 ou 3 boissons avant de sentir pleinement la différence de goût.
Le café n'est pas assez chaud.	La température sélectionnée est trop basse.	Réglez la température au niveau maximal (Fig. 42).
	Une tasse froide réduit la température de la boisson.	Préchauffez les tasses en les rinçant à l'eau chaude.

Problème	Cause	Solution
	L'ajout de lait réduit la température de la boisson.	Que vous ajoutiez du lait chaud ou froid, l'ajout de lait réduit toujours la température du café. Préchauffez les tasses en les rinçant à l'eau chaude.
Le café ne s'écoule pas ou s'écoule lentement.	Le filtre à eau AquaClean n'a pas été correctement préparé.	Retirez le filtre AquaClean et faites couler de l'eau chaude. Si cela fonctionne, cela signifie que le filtre AquaClean n'a pas été installé correctement. Réinstallez et activez le filtre AquaClean, puis suivez toutes les étapes du chapitre « Filtre à eau AquaClean ».
		Après une période prolongée sans utilisation, vous devez préparer de nouveau le filtre à eau AquaClean pour son utilisation et verser 2 ou 3 tasses d'eau chaude.
	Le filtre à eau AquaClean est obstrué.	Il convient de remplacer le filtre à eau AquaClean tous les 3 mois. Un filtre qui date de plus de 3 mois risque d'être obstrué.
	Le réglage du moulin est défini sur une mouture trop fine.	Réglez le moulin sur une mouture plus grosse (numéro supérieur). Veuillez noter que cela influera sur le goût du café.
	Le groupe de percolation est sale.	Enlevez le groupe de percolation et rincez-le sous le robinet (voir « Nettoyage du groupe de percolation sous l'eau »).
	La buse de distribution du café est sale.	Nettoyez la buse de distribution du café et ses trous avec un cure-pipe ou une aiguille.
	Le compartiment à café prémoulu est obstrué	Débranchez la machine et retirez le groupe de percolation. Ouvrez le couvercle du compartiment à café prémoulu et insérez-y le manche d'une cuillère. Agitez le manche de haut en bas pour faire tomber le bouchon de café moulu (Fig. 28).
	Du calcaire obstrue le circuit de l'appareil.	Détartrez la machine à café avec le détartrant Philips (voir « Procédure de détartrage »). Détartrez toujours la machine lorsque vous y êtes invité.
Le lait ne mousse pas.	Le cappuccinatore interne est sale ou n'est pas inséré correctement.	Nettoyez le cappuccinatore interne et veillez à le positionner et à l'insérer correctement (voir « Nettoyage du cappuccinatore interne sous le robinet »).
	Le type de lait utilisé ne convient pas pour produire de la mousse.	Selon le type de lait, la quantité et la qualité de la mousse seront différentes.

Problème	Cause	Solution
Le lait éclabousse.	Le lait utilisé n'est pas assez froid.	Utilisez uniquement du lait froid sortant directement du réfrigérateur.
	Le bec d'admission de lait souple n'est pas correctement branché.	Ouvrez la porte de la buse de distribution du café (Fig. 37) et vérifiez que le bec d'admission de lait souple est entièrement branché sur le cappuccinatore (Fig. 43). Notez que le bec d'admission de lait et le cappuccinatore peuvent être chauds. Laissez refroidir le cappuccinatore et le bec d'admission avant de les toucher.
	Le cappuccinatore et le bec d'admission de lait ne sont pas propres.	Retirez et démontez le cappuccinatore interne (voir « Nettoyage du cappuccinatore interne sous le robinet »). Rincez toutes les pièces sous le robinet. Pour un nettoyage en profondeur, utilisez le nettoyeur de circuit du lait Philips et lancez le programme Deep Milk Clean via le menu « État » et « Hygiesteam ». Notez que si les pièces ont été nettoyées au lave-vaisselle, elles ont peut-être été obstruées par des résidus d'aliments ou de détergent. Il est également recommandé de vérifier visuellement l'absence d'obstruction.
		Nous vous conseillons d'effectuer le programme HygieSteam tous les jours : 1) Appuyez sur « État » sur le panneau de configuration. 2) Sélectionnez « HygieSteam ». 3) Puis, confirmez toutes les étapes sur l'afficheur.
	Les becs d'admission de lait sont obstrués.	Rangez toujours le réservoir de lait sans les becs d'admission de lait au réfrigérateur. Des résidus de lait peuvent s'accumuler dans les becs d'admission de lait et bloquer l'écoulement du lait. Rincez les becs d'admission de lait avant de les ranger.
La machine semble fuir.	L'appareil utilise de l'eau pour rincer le circuit interne et le groupe de percolation. Cette eau coule dans le système interne directement dans le plateau égouttoir. Ce phénomène est normal.	Videz le plateau égouttoir tous les jours ou dès que l'indicateur « plateau égouttoir plein » émerge du plateau égouttoir (Fig. 29). Conseil : placez une tasse sous la buse de distribution pour recueillir l'eau de rinçage et réduire la quantité d'eau dans le plateau égouttoir.
	Le plateau égouttoir est trop plein et a débordé, ce qui donne l'impression que la machine fuit.	Videz le plateau égouttoir tous les jours ou dès que l'indicateur « plateau égouttoir plein » émerge du plateau égouttoir (Fig. 29).

Problème	Cause	Solution
	Le réservoir d'eau n'est pas complètement inséré, de l'eau s'écoule du réservoir d'eau et de l'air est aspiré dans la machine.	Assurez-vous que le réservoir d'eau est dans la bonne position : Retirez-le et réinsérez-le dans la machine en le poussant aussi loin que possible.
	Le groupe de percolation est sale/obstrué.	Rincez le groupe de percolation.
	La machine n'est pas placée sur une surface horizontale.	Placez la machine sur une surface horizontale afin que le plateau égouttoir ne déborde pas et que l'indicateur « plateau égouttoir plein » fonctionne correctement.
Je ne peux pas activer le filtre à eau AquaClean et la machine demande d'effectuer un détartrage.	Le filtre n'a pas été installé ou remplacé à temps après l'affichage du rappel AquaClean. Cela signifie que votre machine présente des dépôts de calcaire.	Détartrez d'abord votre machine, puis installez le filtre à eau AquaClean.
Le nouveau filtre à eau ne convient pas.	Vous essayez d'installer un autre filtre que le filtre à eau AquaClean.	Seul le filtre à eau AquaClean est adapté à la machine.
	L'anneau en caoutchouc sur le filtre à eau AquaClean n'est pas en place.	Remplacez le joint en caoutchouc sur le filtre à eau AquaClean.
La machine est bruyante.	Il est normal que votre machine fasse du bruit lors de son utilisation.	Si la machine se met à produire un son différent, nettoyez le groupe de percolation et lubrifiez-le (voir « Lubrification du groupe de percolation »).
	Le filtre à eau AquaClean n'a pas été préparé correctement et de l'air est désormais aspiré dans la machine.	Retirez le filtre à eau AquaClean du réservoir d'eau et préparez-le correctement avant de le remettre en place. Reportez-vous au chapitre « Filtre à eau AquaClean » pour obtenir des instructions par étapes.
	Le réservoir d'eau n'est pas complètement inséré et de l'air est aspiré dans la machine.	Assurez-vous que le réservoir d'eau est dans la bonne position : Retirez-le et remettez-le en place en le poussant aussi loin que possible dans la machine.
Je ne parviens pas à établir la première connexion entre la machine et le réseau Wi-Fi.	Le nom et le mot de passe de votre réseau Wi-Fi ne sont pas corrects.	Vérifiez le nom et le mot de passe de votre réseau Wi-Fi.
	La machine à café et le routeur Wi-Fi ne sont pas à portée l'un de l'autre.	Assurez-vous que la machine à café et le routeur Wi-Fi sont à portée l'un de l'autre. Ou utilisez un répéteur Wi-Fi.



Problème	Cause	Solution
La machine ne parvient pas à trouver le réseau Wi-Fi domestique.	Le routeur Wi-Fi ne fonctionne pas correctement.	Assurez-vous que le routeur Wi-Fi fonctionne correctement et est connecté à Internet.
	La machine n'est pas à portée du routeur.	Assurez-vous que la machine est à portée du routeur. Vous pouvez également utiliser un répéteur de signal Wi-Fi.
	Le routeur auquel votre machine à café tente de se connecter est un réseau bi-bande de 5 GHz, et votre machine à café ne tente pas de se connecter à un réseau de 2,4 GHz.	Les réseaux 5 GHz ne sont pas pris en charge par la machine. Désactivez temporairement le mode 5 GHz de votre routeur et réessayez d'associer votre machine à café au mode 2,4 GHz du même routeur. Une fois l'association réussie, vous pouvez réactiver le mode 5 GHz.
Je ne peux pas encore utiliser Alexa et Amazon Smart Reorders.	Vous n'avez pas encore connecté votre compte Amazon à votre compte Saeco.	<p>Veillez suivre les instructions du panneau de commande de la machine pour connecter votre compte Amazon à votre compte Saeco, et pouvoir ainsi utiliser la commande vocale Alexa et Amazon Smart Reorders.</p> <p>Remarque : pour pouvoir utiliser ces fonctionnalités, vous devez disposer d'une application Alexa ou d'un appareil Alexa et vous devez activer le service Smart Reorders sur Amazon.</p>
La connexion Wi-Fi de la machine ne fonctionne plus.	Le nom et/ou le mot de passe de votre réseau Wi-Fi ont changé.	Suivez les instructions de la section « Connexion au réseau Wi-Fi » et choisissez le réseau avec le nouveau nom Wi-Fi auquel vous voulez vous connecter.
	Le mot de passe Wi-Fi a changé.	Suivez les instructions de la section « Connexion au réseau Wi-Fi » et saisissez le nouveau mot de passe Wi-Fi.
	Votre routeur Wi-Fi ne fonctionne pas correctement.	Vérifiez le routeur et assurez-vous qu'il fonctionne.
	La connexion Wi-Fi peut être interrompue par des interférences électromagnétiques ou autres.	Tenez l'appareil à distance des appareils électroniques susceptibles de provoquer des interférences.
	Aucune des solutions mentionnées ci-dessus ne fonctionne.	Éteignez la machine, puis rallumez-la à l'aide de l'interrupteur principal situé à l'arrière pour revérifier la connexion Wi-Fi.

## Caractéristiques techniques

Le fabricant se réserve le droit d'améliorer les spécifications techniques du produit. Toutes les quantités prédéfinies sont approximatives.

### Description

### Valeur

## 200 Français

Dimensions (l x H x P)	287 x 396 x 487 mm
Poids	11 - 12,4 kg
Longueur du câble d'alimentation	1 200 mm
Réservoir d'eau	1,7 litre, amovible
Capacité du réservoir à grains	450 g
Capacité du bac à marc de café	15 doses
Capacité du réservoir de lait	600 ml
Hauteur réglable de la buse de distribution	75-148 mm
Tension nominale - Puissance nominale - Alimentation électrique	Reportez-vous à la plaque signalétique à l'intérieur de la porte de service
Bande de fréquence Wi-Fi	2,4 GHz 802.11 b/g/n

## Déclaration de conformité

Par la présente, DAP B.V. déclare que les machines à espresso entièrement automatiques SM8780, SM8782, SM8785, SM8885 et SM8889 sont conformes à la directive 2014/53/UE.

Le texte intégral de la déclaration de conformité aux directives de l'Union européenne est disponible à l'adresse suivante : <https://www.saeco.com>.

Les machines à espresso entièrement automatiques SM8780, SM8782, SM8785, SM8885 et SM8889 sont équipées d'un module Wi-Fi, 802.11 b/g/n (canaux 1..13) à 2,4 GHz. Puissance d'émission maximale <100 mW (20 dBm).

## Wi-Fi

La machine est un équipement en réseau, conforme au règlement (UE) n° 801/2013. Elle est destinée à être utilisée en permanence avec un réseau 802.11 b/g/n à 2,4 GHz.

# Sadržaj

Pregled uređaja (slika A)	201
Upravljačka ploča	202
Uvod	202
Posebne funkcije	203
Kuhanje napitaka	204
Prilagodba postavki uređaja	208
Filtar vode AquaClean	209
Vađenje i umetanje sklopa za kuhanje	209
Čišćenje i održavanje	210
Postupak uklanjanja kamenca	213
Kodovi pogrešaka	214
Naručivanje dodataka	215
Ažuriranja softvera	215
Rješavanje problema	215
Tehničke specifikacije	221
Izjava o sukladnosti	221
Wi-Fi	222

## Pregled uređaja (slika A)

A1 Poklopac lijevka za zrna kave	A14 Gumb za prilagodbu mljevenja (dodatne informacije potražite na web-mjestu <a href="http://www.saeco.com/care">www.saeco.com/care</a> )
A2 Poklopac odjeljka za mljevenu kavu	A15 Lijevak za zrna kave
A3 Podložak za šalicu	A16 Servisna vratašca
A4 Upravljačka ploča	A17 Lijevak za kavu
A5 Utikač za kabel	A18 Ladica za ostatke kave
A6 Glavni prekidač	A19 Sklop za kuhanje (dodatne informacije potražite na web-mjestu <a href="http://www.saeco.com/care">www.saeco.com/care</a> )
A7 Pladanj za prikupljanje tekućine	A20 Posuda za talog kave
A8 Drška za otpuštanje podloške za kapanje	A21 Spremnik za vodu
A9 „HygieSteam“ (higijensko čišćenje parom) spremnik	A22 Poklopac spremnika za vodu
A10 „HygieSteam“ (higijensko čišćenje parom) poklopac s držačem cijevi za mlijeko	A23 Indikator napunjenosti pladnja
A11 Mlaznica podesive visine za istjecanje kave i mlijeka	A24 Poklopac pladnja
A12 Unutarnji dio uređaja za cappuccino	
A13 Kabel za napajanje s utikačem	

## Dodaci

A25 Posuda za mlijeko	A29 Filtar AquaClean
A26 Cijev za mlijeko	A30 Mjerna žlica
A27 Četkica za čišćenje	A31 Vrpca za ispitivanje tvrdoće vode
A28 Tuba s mazivom	

# Upravljačka ploča

Postoji dvije verzije modela ovog uređaja za espresso. Njihove upravljačke ploče izgledaju drugačije, ali sve ikone funkcioniraju na isti način. Na slikama B i C pogledajte pregled svih ikona. U nastavku možete pronaći opise.

B1 Ikona Off (Isključivanje)

C1 Ikona On/off (uključivanje/isključivanje)

B2/C2 Drinks (Napitci)

B3/C3 Drinks menu (Izbornik napitaka)

B4/C4 Personal profiles (Osobni profili)

B5/C5 Kava u zrnju

B6/C6 Machine settings (Postavke aparata)

B7/C7 Status menu (Izbornik statusa)

B8/C8 Trgovina

B9/C9 Start/stop ► ikona (Pokreni/zaustavi)

## Uvod

Čestitamo na kupnji potpuno automatskog aparata Saeco za kavu! Kako biste u potpunosti iskoristili podršku koju tvrtka Saeco nudi na mreži, svoj aparat možete registrirati pomoću upravljačke ploče na uređaju putem Wi-Fi veze, a možete i posjetiti na web-mjesto [www.saeco.com/MyCoffeeMachine](http://www.saeco.com/MyCoffeeMachine) i tamo registrirati svoj proizvod.

Prije prvog korištenja aparata pažljivo pročitajte zasebnu knjižicu o sigurnosti i spremite je za buduće potrebe.

Vaš potpuno automatizirani aparat za kavu Saeco omogućuje vam povezivanje s Wi-Fi mrežom za još bolji doživljaj pripreme kave.

Povezivanjem uređaja s Wi-Fi mrežom moći ćete:

- primati personalizirane preporuke na temelju strojnog učenja,
- provoditi redovita ažuriranja softvera kako biste poboljšali svoje korisničko iskustvo,
- koristiti funkciju trgovine, ako je dostupna u vašoj zemlji
- povezati aparat sa svojim Amazon računom radi nadopune dodataka, ako ta opcija dostupna u vašoj državi
- povezati se sa svojim kućnim uređajem Alexa kako biste upotrebljavali glasovno upravljanje, ako je dostupno u vašoj zemlji.

Napomena: Ovaj je aparat ispitan s kavom. Iako je pažljivo očišćen, možda su preostali ostaci kave. U svakom slučaju, jamčimo da je aparat potpuno nov.

## Uključivanje aparata Xelsis SUPREMA (samo modeli SM8885, SM8889)

Aparat uključite pomoću glavnog prekidača na stražnjoj strani uređaja. Dodirnite središte upravljačke ploče kako bi se na zaslonu prikazala ikona „uključeno“. Dodirnite ikonu „uključeno“ i slijedite detaljne upute na upravljačkoj ploči.

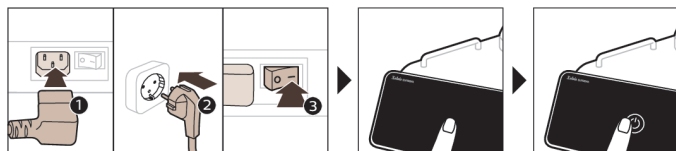

**⚠** Spojite i ažurirajte uređaj pri prvog instalaciji i redovito provjeravajte jesu li dostupna ručna ažuriranja.

## Uključivanje aparata Xelsis DELUXE (samo modeli SM8780, SM8782, SM8785)

Aparat uključite pomoću glavnog prekidača na stražnjoj strani uređaja. Dodirnite ikonu „uključeno“ i slijedite detaljne upute na upravljačkoj ploči.



**A** Spojite i ažurirajte uređaj pri prvoj instalaciji i redovito provjeravajte jesu li dostupna ručna ažuriranja.

## Povezivanje s Wi-Fi mrežom

**i** Povežite aparat za kavu na kućnu Wi-Fi mrežu od 2,4 GHz 802.11 b/g/n.

**i** Povezivanje aparata za kavu na kućnu Wi-Fi mrežu pružit će vam još bolje korisničko iskustvo.

**i** Provjerite nalaze li se aparat za kavu i Wi-Fi usmjerivač unutar međusobnog dometa.

Slijedite korake u nastavku za povezivanje aparata za kavu s Wi-Fi mrežom.

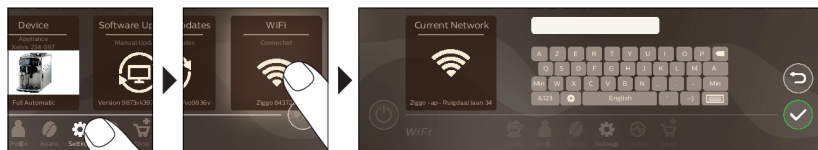

1 Dodirnite ikonu Settings (Postavke) i prijedite prstom slijeva udesno da biste pronašli ikonu Wi-Fi.

2 Dodirnite ikonu Wi-Fi.

3 Za povezivanje uređaja s Wi-Fi mrežom slijedite korake navedene na zaslonu.

Spremi ste za početak povezivanja.

**A** Aparat će izvršiti automatski ciklus ispiranja kad se uključi i isključi glasovnim upravljanjem te po isključivanju nakon duljeg razdoblja neaktivnosti. Provjerite je li aparat postavljen na sigurno mjesto.

## Posebne funkcije

### Posebna funkcija

### Namjena

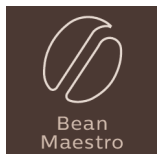

Uz BeanMaestro možete odabrati vrstu zrna i način prženja. Aparat zatim automatski optimizira postavke kuhanja kako biste dobili najbolji okus iz zrna kave.

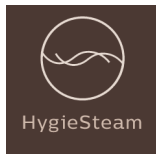

Funkcija HygieSteam automatski čisti sustav za mlijeko i uklanja mikroorganizme: upotrijebite tu funkciju nakon kuhanja cappuccina ili drugih napitaka na bazi mlijeka.



Naš izdržljivi mlinac izrađen je u potpunosti od 100% keramike kako bi bio iznimno čvrst i precizan. Možete ga prilagoditi prema vašem ukusu pomoću razina u 12 koraka.

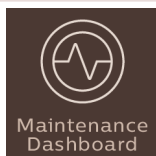

Nadzorna ploča održavanja omogućavaj koristan pregled i pruža vam informacije o stanju pojedinih stavki, npr. javlja vam koja je razina vode preostala i je li filtra AquaClean uskoro potrebno zamijeniti.

## Kuhanje napitaka

### Opći koraci

Kako biste pripremili napitak, morate slijediti nekoliko jednostavnih koraka.



- 1 Napunite spremnik za vodu vodom iz slavine i napunite lijevak za zrna kave zrnima kave.
- 2 Stavite jednu ili dvije šalice ispod mlaznice podesive visine. Gurnite mlaznicu za istjecanje prema gore ili dolje kako biste podesili visinu veličini šalice ili čaše kojom se koristite.
- 3 Dodirnite ikonu Drinks ☕ (Napitci) za ulazak u izbornik „Drinks“ (Napitci). Prijedite prstom slijeva udesno da biste dodirnom odabrali napitak.
  - Ako želite pripremiti dvije šalice kave, dodirnite ikonu „2x“. Aparat automatski izvodi dva uzastopna ciklusa mljevenja za odabrane napitke.

**i** Ikona „2x“ ne može se odabrati za sve napitke.

- 4 Nakon odabira napitka, povlačenjem podesivih traka prema gore ili dolje možete prilagoditi postavke svojim željama.
- 5 Pritisnite ikonu Start/stop ▶ (Pokretanje/zaustavljanje) kako biste započeli s pripremom napitka.

**!** Nemojte upotrebljavati karmeliziranu ili aromatiziranu kavu u zrnu.

**i** Malim koracima okrećite gumb za prilagodbu mljevenja i nakon što pripremite 5 šalica kave počete ćete primjećivati razliku u okusu.

### Podrška za postavke napitaka

Kako biste dobili dodatne informacije o određenoj postavci napitka, pritisnite i 3 sekunde držite prilagodljivu traku.

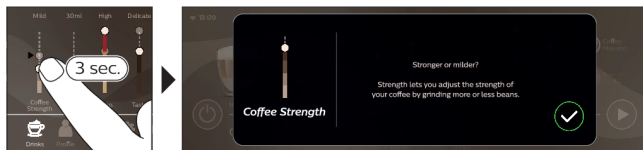

## Kuhanje napitaka na bazi mlijeka

Za pripremu napitaka na bazi mlijeka, morate slijediti nekoliko jednostavnih koraka.

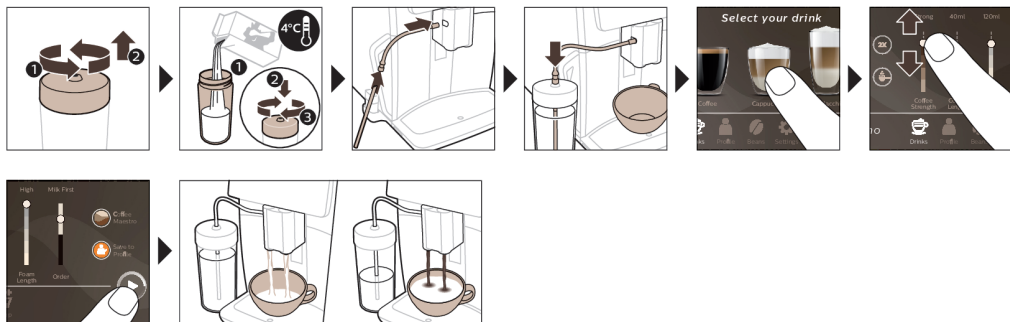

**1** Napunite spremnik za vodu vodom iz slavine i napunite lijevak za zrna kave zrnima kave.

Savjet: Kad je fleksibilna cijev za mlijeko spojena na dodatak za cappuccino, pomaknite mlaznicu za istjecanje u najviši položaj za lakši pristup spremniku za vodu.

**2** Odvijte poklopac spremnika za mlijeko i ulijte mlijeko.

Uvijek upotrebljavajte mlijeko izravno iz hladnjaka radi najboljih rezultata.

**3** Spojite fleksibilnu cijev za mlijeko na dodatak za cappuccino.

**4** Metalnu cijev za mlijeko postavite u spremnik.

**5** Dodirnite ikonu Drinks (Napitci), potražite i odaberite ikonu napitka na bazi mlijeka po svom izboru.

**6** Povlačenjem podesivih traka prema gore ili dolje možete prilagoditi postavke svojim željama.

**7** Pritiskom na ikonu Start/stop (Pokretanje/zaustavljanje) u svakom trenutku možete pokrenuti pripremu odabranog napitka.

- Za posebne napitke, iz uređaja najprije istječe mlijeko, a zatim kava. Kod brojnih drugih napitaka situacija je obrnuta, iz uređaja najprije istječe kava, a zatim mlijeko.
- Za zaustavljanje istjecanja mlijeka prije no što aparat dozira unaprijed zadanu količinu, pritisnite ikonu Start/stop (Pokretanje/zaustavljanje) (samo na modelima SM8780, SM8782 i SM8785) ili ikonu Stop (Zaustavljanje) (samo na modelima SM8885 i SM8889).
- Za zaustavljanje istjecanja čitavog napitka (mlijeka i kave) prije no što aparat dovrši njegovu pripremu, pritisnite i držite ikonu Start/stop (Pokretanje/zaustavljanje) (samo na modelima SM8780, SM8782 i SM8785) ili ikonu Stop (Zaustavljanje) (samo na modelima SM8885 i SM8889).

**⚠** Neposredno nakon istjecanja mlijeka, izvršava se program „HygieSteam Shot“ (Mlaz higijenske pare). Aparat pušta paru kroz unutarnji sustav mlijeka radi brzog ispiranja. Metalni dio cijevi za mlijeko može se jako zagrijati. Da biste izbjegli rizik od opekline, pustite ga da se najprije ohladi.

Savjet: Za pripremu napitaka na bazi mlijeka možete koristiti i standardno mlijeko iz tetrapaka. Metalnu cijev za mlijeko stavite izravno u tetrapak mlijeka.

## Kuhanje kave od mljevene kave

Za pripremu kave s mljevenom kavom, morate slijediti nekoliko jednostavnih koraka.

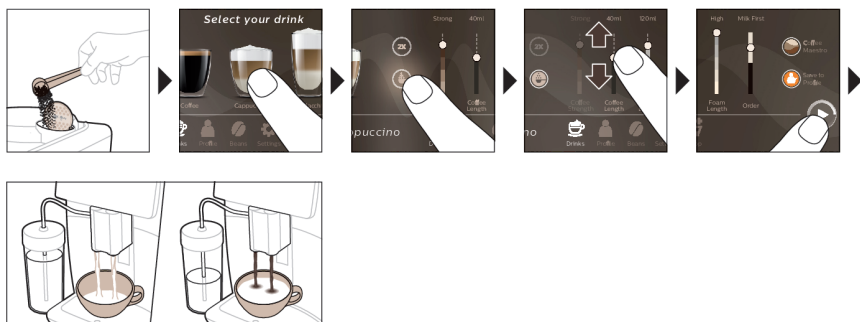

- 1 Otvorite poklopac odjeljka za mljevenu kavu i unutra uspite jednu mjernu žlicu mljevene kave. Zatim zatvorite poklopac.
- 2 Dodirnite ikonu Drinks ☕ (Napitci), pregledajte opcije slijeva udesno i odaberite svoj napitak.
- 3 Dodirnite ☞ ikonu Pre-ground coffee (Mljevena kava).
- 4 Povlačenjem podesivih traka prema gore ili dolje možete prilagoditi postavke svojim željama.
- 5 Pritisnite ikonu Start/stop ▶■ (Pokretanje/zaustavljanje) kako biste započeli s pripremom napitka.

**i** Ako odaberete mljevenu kavu, ne možete prilagoditi jačinu kave i/ili istovremeno pripremiti više od jednog napitka.

## Istjecanje vruće vode

- 1 Provjerite je li unutarnji dio dodatka za cappuccino ispravno pričvršćen na aparat (sl. 1).
- 2 Stavite šalicu pod žlijeb.
- 3 Dodirnite ikonu „Hot Water“ (sl. 2) (Vruća voda).
- 4 Kliznite prilagodljivim trakama gore i dolje kako biste prilagodili količinu i/ili temperaturu vruće vode svojim željama (sl. 3).
- 5 Pritisnite ikonu za pokretanje/zaustavljanje ▶■.
- 6 Kako biste zaustavili istjecanje vruće vode prije nego što aparat dovrši postupak, ponovno pritisnite ikonu Start/stop (Pokretanje/zaustavljanje) ▶■ (samo na modelima SM8780, SM8782 i SM8785) ili ikonu Stop (Zaustavljanje) (samo na modelima SM8885 i SM8889).

## Personalizacija

Uređaj vam omogućuje prilagodbu postavke napitka svojim željama te da prilagođeni napitak pohranite u osobni profil. Možete odabrati vlastitu ikonu i naziv profila.

## Maksimalno iskoristite svoju kavu u zrnju uz funkciju BeanMaestro za još veći užitak

Uz BeanMaestro možete odabrati vrstu zrna i način prženja. Aparat zatim automatski optimizira postavke kuhanja kako biste dobili najbolji okus iz zrna kave.

- 1 Dodirnite ikonu Beans (Kava u zrnju) na glavnom izborniku (sl. 4).
- 2 Dodirnite funkciju BeanMaestro (sl. 5).
- 3 Odaberite vrstu kave u zrnju. Možete birati između mješavine Arabica ili Robusta.
- 4 Odaberite razinu prženja zrna.
- 5 Priprema napitka automatski je postavljena na optimalne postavke.



6 Uživajte u svojoj sljedećoj kavi.

## Ubrzajte stvari uz CoffeeMaestro

Umjesto da zasebno prilagodavate sve postavke pomoću funkcije CoffeeMaestro, vaš uređaj pruža vam mogućnost odabira profila okusa. Možete odabrati neku od sljedećih postavki: Delicato, Intenso i Forte. Kako biste odabrali profil okusa CoffeeMaestro, učinite sljedeće:

- 1 Dodirnite ikonu željenog (sl. 6) napitka.
- 2 Ikonu CoffeeMaestro dodirujte uzastopno (sl. 7).
  - Sada se u skladu s tim prilagodavaju glavne postavke napitka.
- 3 Pritisnite ikonu Start/stop ► (Pokretanje/zaustavljanje) da biste započeli s pripremom napitka.

## Prilagodite svoj napitak pomoću funkcije CoffeeEqualizer Touch+

Funkcija CoffeeEqualizer Touch+ automatski se aktivira nakon odabira napitka, omogućujući vam podešavanje postavki napitka. Svaku pojedinačnu stavku na zaslonu možete duljim pritiskom pritisnuti da biste aktivirali funkciju pomoći i dobili daljnje informacije.

Funkcija CoffeeEqualizer Touch+ omogućuje vam da prilagodite sljedeće postavke:

- |                       |   |
|-----------------------|---|
| 1 Jačinu arome        | 6 Količinu pjene                                      |
| 2 Količinu kave       | 7 aromu kave  |
| 3 Količinu mlijeka    | 8 Možete odlučiti hoćete li pripremiti 1 ili 2 šalice |
| 4 Količinu vode       | 9 redoslijed istjecanja – najprije kava ili mlijeko   |
| 5 Temperaturu napitka |   |

Napomena: O odabranom napitku ovisi koje postavke možete prilagoditi.

## Spremite svoje omiljene napitke u profil

Uređaj vam omogućuje prilagodbu postavke napitka svojim željama te da prilagođeni napitak pohranite u osobni profil. Možete odabrati profil i u njega spremiti određeni način pripreme.

Pomoću ikone  profila možete izraditi profil i u njega dodati napitak.

- 1 Dodirnite ikonu  profila na glavnom izborniku (sl. 8).
- 2 Dodirnite ikonu Plus (sl. 9).
- 3 Upišite svoje ime i odaberite omiljenu ikonu.
- 4 Spremni ste za dodavanje napitka. Dodirnite ikonu željenog napitka.
- 5 Prilagodite napitak pomoću funkcije CoffeeEqualizer Touch+ ili CoffeeMaestro.
- 6 Dodirnite ikonu „Save to profile“ (Spremi u profil) da biste odabir spremili u svoj osobni profil (sl. 10).

## Dodatni mlaz (ExtraShot)

Vaš uređaj pruža vam mogućnost dodavanja dodatne količine ristretta u kavu i mliječne napitke, na primjer, ako želite popiti jaču kavu.

- 1 Stavite šalicu pod žlijeb.
- 2 Odaberite napitak (sl. 6) dodirom na jedan od napitaka koje je moguće odabrati jednim dodirom.
- 3 Povucite podesivu traku prema gore da biste postavili jačinu na najveću razinu i odaberite funkciju (sl. 11) ExtraShot.
- 4 Zatim pritisnite ikonu Start/stop ► (Pokretanje/zaustavljanje) (samo na modelima SM8780, SM8782 i SM8785) ili ikonu Start (Pokretanje) (samo na modelima SM8885 i SM8889) da biste započeli s pripremom napitka.
- 5 Kako biste zaustavili istjecanje napitka prije nego što aparat dovrši postupak, ponovno pritisnite ikonu Start/stop (Pokretanje/zaustavljanje) ► (samo na modelima SM8780, SM8782 i SM8785) ili ikonu Stop (Zaustavljanje) (samo na modelima SM8885 i SM8889).

**i** Kada odaberete funkciju ExtraShot, istodobno možete pripremiti samo jednu kavu.

**i** Funkcija ExtraShot ne može se odabrati za sve napitke.

## Prilagodba postavki uređaja

Većinu postavki aparata možete prilagoditi dodirnom na ikonu  Settings (Postavke) i praćenjem koraka na zaslonu.

Za web-podršku (najčešća pitanja, videozapise itd.) skenirajte QR kod na poledini ove brošure ili posjetite web-odredište [www.saeco.com/care](http://www.saeco.com/care)



### Postavljanje tvrdoće vode

 Savjetujemo vam da tvrdoću vode prilagodite razini tvrdoće svoje regije radi optimalne učinkovitosti i dužeg vijeka trajanja uređaja. To također sprječava prekomjerno uklanjanje kamenca iz uređaja. Zadana tvrdoće vode postavljena je na postavku 4: tvrda voda.

#### Kako biste utvrdili tvrdoću vode područja na kojem se nalazite, upotrijebite isporučenu traku za ispitivanje tvrdoće vode:

- 1 Uronite traku za ispitivanje tvrdoće vode na 1 sekundu (sl. 12) u vodu koju ste ispustili iz slavine.
- 2 Pričekajte 1 minutu. Broj crvenih kvadrata na traci za testiranje pokazuje tvrdoću (sl. 13) vode.

#### Uređaj postavite na pravilnu tvrdoću vode:

- 1 Dodirnite ikonu  Settings (Postavke) i pomičite se slijeva udesno da biste odabrali opciju „Water hardness“ (Tvrdoća vode).
- 2 Odaberite razinu tvrdoće vode. Broj crvenih kvadrata odabranih na zaslonu treba biti jednak broju crvenih kvadrata na traci za testiranje (sl. 14).
- 3 Nakon što odaberete ispravnu tvrdoću vode, dodirnite ikonu za potvrđivanje .

### Podešavanje postavke mljevenja

Jačinu kave možete promijeniti s pomoću gumba za prilagodbu mljevenja unutar posude za kavu u zrnu. Što je postavka mljevenja niža, to su zrna kave finije mljevena i kava bude jača. Možete odabrati 12 različitih postavki mlinca.

Aparat je podešen tako da se iz zrna kave dobije najbolji okus. Stoga vam savjetujemo da ne prilagodavate postavku mljevenja dok ne skuhate 100 – 150 šalica (približno 1 mjesec uporabe).



 Da biste primijetili razliku u okusu, morate pripremiti najmanje 2 do 3 napitka.

 Nemojte okretati gumb za prilagodbu mljevenja za više od jednog stupnja odjednom kako ne biste oštetili mlinac.

- 1 Dodirnite ikonu Beans (Kava u zrnu) na glavnom izborniku.
- 2 Dodirnite „Grinder“ (Mlinac).
- 3 Pogledajte videozapis s uputama.

### Vraćanje na tvornički zadane postavke

Uređaj pruža mogućnost vraćanje na tvornički postavke u svakom trenutku.

- 1 Dodirnite ikonu Settings (Postavke) .
- 2 Pomaknite se slijeva udesno da biste odabrali opciju „Factory settings“ (Tvorničke postavke). Potvrdite odabir dodirnom na ikonu za potvrđivanje .
  - Sada su postavke vraćene.

 Sljedeće su tvorničke postavke vraćene na zadane: tvrdoća vode, vrijeme pripravnosti, svjetlina zaslona, zvuk, prednje osvjetljenje, profili, indikator spremnika, mjera/jedinice, postavke početnog zaslona, postavke za BeanMaestro, vjerodajnice za Wi-Fi, postavke ažuriranja softvera, vjerodajnice za Saeco, vjerodajnice za Amazon.

# Filtar vode AquaClean

Vaš uređaj podržava sustav AquaClean. Kako bi se sačuvao okus kave, u spremnik za vodu može se postaviti filtar vode AquaClean. Ovo također smanjuje potrebu za uklanjanjem kamenca jer smanjuje nakupljanje kamenca u uređaju. Filtar za vodu AquaClean možete kupiti u lokalnoj ili internetskoj maloprodajnoj trgovini, kao i u ovlaštenim servisnim centrima.

## Oznaka statusa filtra AquaClean

Status filtra AquaClean uvijek se prikazuje kao postotak u izborniku „Status“.

- Ako je status filtra AquaClean 10 % ili manji, na zaslonu se prikazuje poruka u trajanju od 2 sekunde svaki put kada uključite uređaj. Ovom vam se porukom preporučuje da kupite novi filtar.
- Ako je status filtra 0 %, uređaj će svaki put kada ga uključite od vas zatražiti da zamijenite filtar AquaClean.

## Aktiviranje filtra vode AquaClean (5 min)

**i** Uređaj ne otkriva automatski da je filtar postavljen u spremnik za vodu. Zbog toga trebate aktivirati svaki filtar vode AquaClean koji ste postavili putem izbornika „Status“.

**i** Kada se aparat zaustavi i prikaže poruku za aktivaciju filtra, još uvijek možete aktivirati filtar vode AquaClean, ali najprije trebate očistiti kamenac iz aparata.

**i** Prije početka uporabe filtra vode AquaClean trebate potpuno ukloniti kamenac iz uređaja.

Prije aktiviranja, filtar za vodu AquaClean treba se pripremiti potapanjem u vodu, onako kako je opisano u nastavku. Ako to ne učinite, u uređaj se umjesto vode može uvući zrak, što uzrokuje puno buke i onemogućuje kuhanje kave.

- 1 Dodirnite ikonu „Status“ i pomičite se slijeva udesno da biste odabrali opciju „AquaClean“.
- 2 Kad se pojavi zaslon za aktivaciju, ponovno dodirnite ikonu za potvrđivanje ✓. Slijedite upute na zaslonu.

## Zamjena filtra vode AquaClean (5 min)

Nakon što 95 litara vode prođe kroz filtar, filtar će prestati raditi. Indikator statusa AquaClean pada na 0 % kako bi vas podsjetio da treba zamijeniti filtar. Ako filtar za vodu AquaClean ne zamijenite na vrijeme, i dalje ga možete zamijeniti naknadno, ali najprije morate očistiti kamenac iz aparata.

Nakon što indikator statusa AquaClean padne na 0 % ili vas uređaj podsjeti da treba zamijeniti filtar AquaClean:

- 1 izvadite stari filtar vode AquaClean.
- 2 umetnite novi filtar i aktivirajte ga onako kako je opisano u poglavlju „Aktiviranje filtra vode AquaClean (5 min)“.

**i** Mijenjajte filtar vode AquaClean najmanje svaka 3 mjeseca, čak i ako uređaj još ne pokazuje da je potrebna zamjena.

## Vađenje i umetanje sklopa za kuhanje

Na zaslonu otvorite izbornik „Status“ i odaberite „Brew group clean“ (Čišćenje sklopa za kuhanje) ili posjetite [www.saeco.com/care](http://www.saeco.com/care) za videozapis s detaljnim uputama za uklanjanje, umetanje i čišćenje sklopa za kuhanje.

## Vađenje sklopa za kuhanje iz aparata

- 1 Otvorite servisna vratašca (sl. 15).
- 2 Izvadite ladicu (sl. 16) za ostatke kave.

- 3 Pritisnite gumb (sl. 17) PUSH (Gurni) i povucite dršku sklopa za kuhanje da biste ga izvadili iz aparata (sl. 18).

## Ponovno umetanje sklopa za kuhanje

Prije nego što gurnete sklop za kuhanje natrag u aparat, provjerite je li pravilno postavljen.

- 1 Provjerite je li strelica na žutom cilindru na bočnoj strani sklopa za kuhanje poravnata s crnom strelicom i s N (sl. 19).
  - Ako nisu poravnati, gurnite polugu prema dolje dok ne dotakne bazu sklopa (sl. 20) za kuhanje.
- 2 Provjerite je li žuta kukica za zaključavanje na drugoj strani sklopa za kuhanje u ispravnom položaju.
  - Da biste ispravno postavili kuku, gurnite je prema gore, tako da se nađe u najvišem položaju (sl. 21).
- 3 Duž bočnih (sl. 22) vodilica gurajte sklop za kuhanje natrag u aparat dok uz zvuk klika (sl. 23) ne sjedne na mjesto. Nemojte pritiskati gumb PUSH (Gurni).
- 4 Vratite ladicu za ostatke kave na njezino mjesto i zatvorite servisna vratašca.

## Čišćenje i održavanje

Aparat će vam savjetovati kada trebate izvršiti čišćenje i održavanje.

Redovitim čišćenjem i održavanjem uređaj ostaje u vrhunskom stanju te se dugo osigurava kava dobrog okusa s ravnomjernim protokom kave.

U tablici u nastavku pronaći ćete detaljan opis kada i na koji način treba očistiti odvojive dijelove aparata. Detaljnije informacije i videoupute možete pronaći na: [www.saeco.com/care](http://www.saeco.com/care). Pogledajte sliku C kako biste vidjeli koji se dijelovi mogu prati u perilici posuda.

Stavka	Kada čistiti	Kako pronaći na upravljačkoj ploči/ Što učiniti
Filtar AquaClean	Kada aparat zatraži ili svaka tri mjeseca.	STATUS->CLEANING->AQUACLEAN (STATUS->ČIŠĆENJE->AQUACLEAN). Slijedite korake za aktiviranje filtra AquaClean.
<p><b>i</b> Uređaj ne otkriva automatski da je filtar postavljen u spremnik za vodu. Zbog toga trebate aktivirati svaki novi filtar AquaClean koji postavite putem izbornika Status.</p>		
<p><b>i</b> Prije početka uporabe filtra AquaClean iz aparata trebate potpuno ukloniti kamenac.</p>		
<p><b>i</b> Mijenjajte filtar AquaClean najmanje svaka 3 mjeseca, čak i ako aparat još ne pokazuje da je potrebna zamjena.</p>		
Sklop za kuhanje	Tjedno	STATUS -> PERFORMANCE -> BREW GROUP CLEAN (STATUS -> IZVEDBA -> ČIŠĆENJE SKLOPA ZA KUHANJE). Slijedite korake za uklanjanje i čišćenje sklopa za kuhanje kave.
<p><b>i</b> Prije nego što gurnete sklop za kuhanje natrag u aparat, provjerite je li pravilno postavljen. Strelica na žutom cilindru na bočnoj strani sklopa za kuhanje treba biti poravnata s crnom strelicom i slovom N (sl. 19).</p>		
	Mjesečno	STATUS -> PERFORMANCE -> COFFEE OIL REMOVAL (STATUS -> IZVEDBA -> UKLANJANJE MASNOĆE OD KAVE). Slijedite korake za postupak samočišćenja kako biste automatski uklonili ostatke masnoće od kave iz sklopa za kuhanje.

Stavka	Kada čistiti	Kako pronaći na upravljačkoj ploči/ Što učiniti
Sustav za mlijeko / unutarnji dio uređaja za cappuccino	Nakon svakog dana korištenja	STATUS -> HYGIESTEAM (STATUS -> HIGIJENSKO ČIŠĆENJE PAROM). Slijedite korake za postupak samočišćenja kako biste očistili sustav za mlijeko. Vanjsku površinu metalne cijevi za mlijeko obrišite vlažnom krpom prije nego što je postavite u njezin držač.
	Tjedno	Izvadite unutarnji dio uređaja za cappuccino i rastavite ga. Sve dijelove isperite pod mlazom vode iz slavine s malo sredstva za pranje posuda.
	Mjesečno	STATUS -> HYGIESTEAM -> DEEP MILK CLEAN (STATUS -> HIGIJENSKO ČIŠĆENJE PAROM -> TEMELJITO ČIŠĆENJE OD MLIJEKA). Slijedite korake za postupak samočišćenja kako biste očistili sustav za mlijeko.
Spremnik za mlijeko	Tjedno	Rastavite posudu (sl. 24) za mlijeko i istisnite kuglicu s pomoću klina cijevi (sl. 25) za mlijeko. Sve dijelove posude za mlijeko operite pod mlazom vode iz slavine ili u perilici posuda.
Poklopac posude HygieSteam (držač cijevi za mlijeko)	Tjedno ili kada vas uređaj na to podsjeti	Uklonite posudu HygieSteam iz uređaja (sl. 26) i uklonite poklopac (sl. 27) HygieSteam. Isperite spremnik HygieSteam i poklopac pod mlazom vode.
Odjeljak za unaprijed mljevenu kavu	Tjedno provjeravajte je li začepljen odjeljak za mljevenu kavu	Iskopčajte aparat i izvadite sklop za kuhanje. Otvorite poklopac odjeljka za mljevenu kavu i u odjeljak umetnite dršku žlice. Pomaknite dršku prema gore i dolje dok začepljena mljevena kava ne padne dolje (sl. 28). Idite na <a href="http://www.saeco.com/care">www.saeco.com/care</a> za detaljne videoupute.
Posuda za talog kave	Ispraznite posudu za talog kave kada to zatraži aparat. Čistite je jednom tjedno	Uklonite spremnik za mljevenu kavu dok je aparat uključen. Isperite je pod mlazom vode iz slavine s malo sredstva za pranje posuda.
Pladanj za prikupljanje tekućine	Svakodnevno praznite pladanj za prikupljanje tekućine kada iz njega (sl. 29)iskoči crveni indikator „drip tray full“ (pladanj za prikupljanje tekućine napunjen). Pladanj za prikupljanje tekućine čistite jednom tjedno.	Izvadite pladanj (sl. 30) za prikupljanje tekućine i isperite ga pod mlazom vode s malo sredstva za pranje posuda.
Podmazivanje sklopa za kuhanje	Svaka 2 mjeseca	Sklop za kuhanje podmazujte s isporučenom mašću (vidi 'Podmazivanje sklopa za kuhanje'). Idite na <a href="http://www.saeco.com/care">www.saeco.com/care</a> za detaljne videoupute.
Spremnik za vodu	Tjedno	Isperite spremnik za vodu pod mlazom vode.

Stavka	Kada čistiti	Kako pronaći na upravljačkoj ploči/ Što učiniti
Prednja strana uređaja	Tjedno	Očistite mekanom krpom.
Uklanjanje kamenca iz aparata	Kad aparat zatraži uklanjanje kamenca	STATUS -> DESCALING (STATUS -> UKLANJANJE KAMENCA). Slijedite korake za uklanjanje kamenca iz aparata. Kada je potrebno ukloniti kamenac, aparat će to zatražiti pa pritisnite ikonu OK (U redu)) za pokretanje postupka i slijedite korake.

## Čišćenje sklopa za kuhanje

Redovito čišćenje sklopa za kuhanje sprečava da ostaci kave začepu unutarnje krugove. Na zaslonu otvorite izbornik „Status“ i odaberite „Brew group clean“ (Čišćenje sklopa za kuhanje) ili posjetite

[www.saeco.com/care](http://www.saeco.com/care) za videozapis podrške s uputama za uklanjanje, umetanje i čišćenje sklopa za kuhanje.

### Čišćenje sklopa za kuhanje pod mlazom vode

- 1 Dodirnite ikonu „Status“ i pomičite se da biste odabrali opciju „Brew group clean“ (Čišćenje sklopa za kuhanje).
- 2 Dodirnite ikonu za ✓ potvrđivanje, a zatim slijedite upute na zaslonu.

### Čišćenje sklopa za kuhanje tabletom za odmašćivanje kave

Za uklanjanje ulja od kave koristite se samo tabletama tvrtke Philips.

- 1 Dodirnite ikonu „Status“ i pomičite se da biste odabrali opciju „Brew group clean“ (Čišćenje sklopa za kuhanje).
- 2 Dodirnite ikonu za ✓ potvrđivanje, a zatim slijedite upute na zaslonu.

## Podmazivanje sklopa za kuhanje

Kako biste poboljšali funkcioniranje uređaja, preporučujemo vam da sklop za kuhanje podmazujete svaka 2 mjeseca kako bi se pomični dijelovi nesmetano kretali.

- 1 Nanesite tanak sloj masti na klip (sivi dio) sklopa (sl. 31) za kuhanje.
- 2 Nanesite tanak sloj masti oko vratila (sivi dio) na dnu sklopa (sl. 32) za kuhanje.
- 3 Nanesite tanak sloj masti na vodilice na obje strane (sl. 33).

## Programi za čišćenje unutarnjeg dijela uređaja za cappuccino

**i** Aparat će vas upozoriti kada je potrebno očistiti unutarnji dodatak za cappuccino.

Aparat ima tri programa za čišćenje unutarnjeg dodatka za cappuccino:

- „HygieSteam Shot“ (Mlaz higijenske pare): tijekom pripreme napitka na bazi mlijeka, aparat automatski pušta paru kroz unutarnji dodatak za cappuccino kako bi ga brzo isprao.
- „HygieSteam“ (higijensko čišćenje parom): s pomoću pare uređaj temeljito čisti unutarnji sustav za mlijeko. Provjerite je li posuda HygieSteam pravilno sastavljen (sl. 34) i pričvršćena na uređaj (sl. 35). Cijev za mlijeko postavite u njezin držač (sl. 36) i slijedite upute na zaslonu.
- „Deep Milk Clean“: S pomoću sredstva za čišćenje tvrtke Philips izvršite postupak „Deep Milk Clean“ kako biste temeljito očistili unutarnji sustav za mlijeko.

## Čišćenje unutarnjeg dijela uređaja za cappuccino pod mlazom vode iz slavine

- 1 Otvorite vrata unutarnjeg dijela uređaja za cappuccino (sl. 37).
- 2 Izvadite unutarnji dio uređaja za cappuccino tako da ga povučete prema dolje (sl. 38).
- 3 Rastavite unutarnji dio uređaja za cappuccino tako da donji dio izvučete iz gornjeg dijela (sl. 39).
- 4 Rastavite sve dijelove (sl. 40) i očistite ih pod mlazom vode iz slavine.
- 5 Ponovno sastavite unutarnji dio uređaja za cappuccino.
- 6 Kako biste vratili unutarnji dio uređaja za cappuccino, stavite ga u uspravan položaj i provjerite jesu rupe poravnane s dvije cijevi na uređaju. Zatim pomaknite unutarnji dio uređaja za cappuccino prema gore dok se ne zaključa u mjestu (sl. 1).
- 7 Zatvorite vrata.

Posjetite: [www.saeco.com/care](http://www.saeco.com/care) radi detaljnih videouputa.

## Postupak uklanjanja kamenca

Koristite samo sredstvo za uklanjanje kamenca tvrtke Philips. Ni u kojem slučaju nemojte upotrebljavati sredstvo za uklanjanje kamenca na bazi sumporne, klorovodične, sulfatne ili octene kiseline (ocat) jer bi to moglo oštetiti sklop za vodu u uređaju, a neće otopiti kamenac na primjeren način. Neupotrebljavanje sredstva za uklanjanje kamenca tvrtke Philips poništiti će vaše jamstvo. Do poništenja jamstva doći će i ako iz aparata ne uklonite kamenac. Sredstvo za uklanjanje kamenca tvrtke Philips možete kupiti u lokalnoj ili internetskoj maloprodajnoj trgovini, kao i u ovlaštenim servisnim centrima.

- 1 Kad aparat zatraži uklanjanje kamenca, dodirnite ikonu za potvrđivanje ✓ da biste započeli s postupkom. Kako biste pokrenuli uklanjanje kamenca ako aparat to nije zatražio, dodirnite ikonu „Status“ i odaberite funkciju „Descale“ (Uklanjanje kamenca).
- 2 Uklonite pladanj za prikupljanje tekućine, posudu za talog i posudu (sl. 26) HygieSteam, ispraznite ih i vratite natrag na mjesto.
- 3 Izvadite spremnik za vodu i ispraznite ga. Zatim uklonite filtar AquaClean.
- 4 Ulijte cijelu bocu sredstva tvrtke Philips za uklanjanje kamenca u spremnik za vodu te ga zatim napunite vodom do CALC CLEAN razine (sl. 41). Nakon toga, ponovno stavite spremnik za vodu u aparat.
- 5 Stavite veliku posudu (1,5 l) ispod mlaznice za istjecanje kave.
- 6 Provjerite je li posuda HygieSteam pravilno sastavljen (sl. 34) i pričvršćena na uređaj (sl. 35). Postavite metalnu cijev za mlijeko u njezin držač.
- 7 Slijedite upute na zaslonu kako biste započeli postupak uklanjanja kamenca. Postupak uklanjanja kamenca traje približno 30 minuta i sastoji se od ciklusa uklanjanja kamenca i ciklusa ispiranja.
- 8 Nakon što se dovrši ciklus uklanjanja kamenca, morate isprati spremnik za vodu i sklop za vodu. Slijedite upute na zaslonu.
- 9 Umetnite novi filtar AquaClean u spremnik za vodu i aktivirajte ga (vidi 'Aktiviranje filtra vode AquaClean (5 min)').

Savjet: Korištenjem filtra AquaClean smanjujete potrebu za uklanjanjem kamenca.

## Način postupanja u slučaju prekida postupka uklanjanja kamenca

Možete izaći iz postupka uklanjanja kamenca pritiskom na ikonu za uključivanje/isključivanje na upravljačkoj ploči. Ako se postupak uklanjanja kamenca prekine prije nego što se u potpunosti dovrši, nešto tekućine za uklanjanje kamenca može ostati u spremniku vode ili sklopu za vodu. U tom slučaju učinite sljedeće:

- 1 Ispraznite spremnik za vodu i temeljito ga isperite.

- 2 Spremnik za vodu napunite svježom vodom do oznake razine CALC CLEAN i ponovo uključite aparat. Aparat će se zagrijati i izvršiti automatski ciklus ispiranja.
- 3 Prije zakuhanja bilo kojeg napitka provedite ručni ciklus ispiranja. Za ručni ciklus ispiranja prvo ispuštite pola spremnika za vodu s vrućom vodom, a zatim zakuhajte 2 šalice već mljevene kave bez dodavanja mljevene kave.

Napomena: Ako postupak uklanjanja kamenca nije bio dovršen, postupak treba čim prije ponoviti.

## Kodovi pogrešaka

U nastavku možete pronaći popis šifri pogrešaka koje možete sami riješiti. Videoupute su dostupne na: [www.saeco.com/care](http://www.saeco.com/care). Ako se pojavi neka druga šifra pogreške, obratite se centru za korisničku podršku u svojoj zemlji. Detalje o kontaktima provjerite na jamstvenom letku.

Šifra pogreške	Problem	Moguće rješenje
01	Mlaznica za kavu je začepljena.	Isključite aparat i iskopčajte ga iz napajanja. Uklonite sklop za kuhanje. Zatim otvorite poklopac odjeljka za mljevenu kavu i umetnite dršku žlice u lijevak za kavu. Pomaknite dršku prema gore i dolje dok začepljena mljevena kava ne padne dolje (sl. 28). Posjetite <a href="http://www.saeco.com/care">www.saeco.com/care</a> za detaljne videoupute.
03	Sklop za kuhanje prljav je ili nije dobro podmazan.	Isključite aparat. Isperite sklop za kuhanje svježom vodom, pričekajte da se osuši, a zatim ga podmažite (vidi 'Podmazivanje sklopa za kuhanje'). Pogledajte poglavlje "Čišćenje sklopa za kuhanje" ili posjetite <a href="http://www.saeco.com/care">www.saeco.com/care</a> za detaljne videoupute. Zatim ponovno uključite aparat.
04	Sklop za kuhanje nije pravilno postavljen.	Isključite aparat. Uklonite sklop za kuhanje i ponovno ga umetnite. Prije ponovnog umetanja provjerite je li sklop za kuhanje u ispravnom položaju. Pogledajte poglavlje „Rukovanje sklopom za kuhanje” ili posjetite <a href="http://www.saeco.com/care">www.saeco.com/care</a> za detaljne videoupute. Zatim ponovno uključite aparat.
05	U sklop za vodu ušao je zrak.	Ponovno pokrenite aparat tako da ga isključite i ponovno uključite. Ako to funkcionira, natočite 2 – 3 šalice vruće vode. Očistite aparat od kamenca ako to niste dugo izvršili.
	Filtar AquaClean nije pravilno pripremljen prije postavljanja ili je začepljen.	Uklonite filtari AquaClean i ponovo pokušajte skuhati kavu. Ako to funkcionira, provjerite je li filtari AquaClean pravilno pripremljen prije ponovnog (vidi 'Aktiviranje filtra vode AquaClean (5 min)') postavljanja. Vratite filtari AquaClean natrag u spremnik za vodu. Ako i dalje ne funkcionira, možda je začepljen filtari i treba ga zamijeniti.
11	Uređaj se mora prilagoditi sobnoj temperaturi	Ostavite uređaju malo vremena da se prilagodi s transportne/vanjske temperature na sobnu temperaturu. Isključite uređaj na 30 minuta pa ga ponovno uključite. Ako to ne pomogne, obratite se centru za korisničku podršku u svojoj zemlji. Detalje o kontaktima provjerite na jamstvenom letku.
14	Aparat se pregrijao.	Isključite uređaj pa ga nakon 30 minuta ponovno uključite.
19	Uređaj nije pravilno spojen na zidnu utičnicu.	Provjerite je li mali utikač kabela za napajanje pravilno ukopčan u utičnicu na stražnjoj strani uređaja.



## Naručivanje dodataka

Za čišćenje i uklanjanje kamenca iz aparata koristite samo Philipsove proizvode za održavanje. Ovi se proizvodi mogu kupiti omogućavanjem usluge Amazon Smart Reorders, u lokalnoj ili internetskoj trgovini ili u ovlaštenim servisnim centrima.

**i** Da biste mogli koristiti uslugu Amazon Smart Reorders, najprije morate je morate aktivirati na servisu Amazon. Nakon toga, slijedite korake na zaslonu vašeg aparata da biste svoj Amazon račun povezali sa Saeco računom. Nakon što dovršite ove korake, možete započeti s korištenjem usluge Amazon Smart Reorder.

**i** U izborniku „Shop“ (Trgovina) na upravljačkoj ploči aparata možete vidjeti dostupnost Philipsovih proizvoda i dodataka za održavanje u lokalnim trgovinama.

Kako biste na internetu pronašli kompletan popis rezervnih dijelova, unesite broj modela svojeg aparata. Broj modela možete pronaći na unutarnjoj strani servisnih vratašca.

Proizvodi za održavanje i kataloški brojevi:

- Otopina za uklanjanje kamenca CA6700
- Filtar AquaClean CA6903
- Mast za sklop za kuhanje HD5061
- Tablete za uklanjanje ulja kave CA6704
- Sredstvo za čišćenje kruga kretanja mlijeka CA6705
- Komplet za održavanje CA6707

## Ažuriranja softvera

Ažuriranja softvera nužna su radi zaštite vaše privatnosti i ispravnog rada vašeg aparata za kavu. Možete postaviti želite li svoj aparat ažurirati ručno ili želite da se ažuriranje vrši automatski.

**i** Ako odaberete automatsko ažuriranje, aparat morate ostaviti uključen i noću uz omogućen Wi-Fi, tako da uređaj može preko noći izvršiti ažuriranje softvera.

**i** Ažuriranja su dostupna kada postoje poboljšanja softvera, nove značajke uređaja i zaštitne mjere za sprječavanje sigurnosnih rizika.

**i** Obavezna ažuriranja firmvera pokreću se automatski kada je aparat za kavu u stanju pripravnosti. Tijekom ažuriranja firmvera aparat za kavu ne može se koristiti.

## Rješavanje problema

U ovom je poglavlju sažetak većine uobičajenih problema s kojima se možete susresti upotrebom aparata. Videozapisi podrške i cjeloviti popis često postavljanih pitanja dostupni su na: [www.saeco.com/care](http://www.saeco.com/care). Ako problem ne možete riješiti, kontaktirajte centar za korisničku podršku tvrtke u svojoj zemlji. Detalje o kontaktima provjerite na jamstvenom letku.

Problem	Uzrok	Rješenje
Ima nekih ostataka kave unutar mog novog aparata za kavu.	Ovaj je uređaj ispitivan s kavom.	Iako je pažljivo očišćen, možda su preostali ostaci kave. Međutim, uređaj je potpuno nov.
Aparat je u načinu rada DEMO (Pokazni način rada).	Pritisnuli ste ikonu stanja pripravnosti na duže od 8 sekundi.	S pomoću glavnog prekidača na stražnjoj strani aparata, isključite i zatim ponovno uključite aparat.

Problem	Uzrok	Rješenje
Pladanj za prikupljanje tekućine brzo se puni / na pladnju za prikupljanje tekućine uvijek ima malo vode.	To je uobičajeno. Aparat koristi vodu za ispiranje unutarnjeg sklopa i sklopa za kuhanje. Nešto vode kola unutarnjim sustavom izravno u pladanj za prikupljanje tekućine.	Podložak za prikupljanje tekućine praznite svakodnevno ili svakog puta kada se na njegovom poklopcu (sl. 29) prikaže crveni indikator „Drip tray full“ (Podložak za prikupljanje tekućine napunjen). Savjet: stavite šalicu ispod žlijeba za istjecanje kako biste prikupili vodu za ispiranje koja iz njega izlazi.
Ostala je uključena ikona „empty coffee grounds container“ (ispraznite posudu za talog kave).	Ispraznili ste spremnik za mljevenu kavu dok je aparat bio iskopčan iz zidne utičnice ili ste ga suviše brzo vratili natrag.	Izvadite posudu za talog kave, pričekajte najmanje 5 sekundi i zatim je ponovno umetnite.
Aparat traži da se isprazni posuda za talog kave iako posuda nije puna.	Aparat nije ponovno postavio brojač posljednji put kad ste ispraznili posudu za talog kave.	Uvijek pričekajte otprilike 5 sekundi prije nego što posudu za talog kave vratite natrag na mjesto. Na taj će se način brojač pločica upotrijebljene kave vratiti na nulu te će se pločice upotrijebljene kave početi ispravno brojati.
Posuda za talog kave je prepunjena, a nije se prikazala ikona „empty coffee grounds container“ (ispraznite posudu za talog kave).	Uklonili ste pladanj za prikupljanje tekućine, a niste ispraznili posudu za talog kave.	Kad uklonite pladanj za prikupljanje tekućine, ispraznite i posudu za talog kave čak i ako sadržava samo malu količinu taloga. To osigurava da se brojač pločica kave ponovno postaviti na nulu te da se pločice kave počnu ispravno brojati.
Ne mogu ukloniti sklop za kuhanje.	Sklop za kuhanje nije u pravilnom položaju.	Ponovno postavite aparat na sljedeći način: Zatvorite servisna vratašca. Isključite pa ponovno uključite aparat i pričekajte dok ne bude spreman za uporabu. Pokušajte ponovo ukloniti sklop za kuhanje. Upute korak-po-korak potražite u poglavlju „Vadenje i umetanje sklopa za kuhanje“.
Ne mogu umetnuti sklop za kuhanje.	Sklop za kuhanje nije u pravilnom položaju.	Ponovno postavite aparat na sljedeći način: Zatvorite servisna vratašca. Sklop za kuhanje ostavite izvan aparata. Isključite aparat i iskopčajte ga iz napajanja. Pričekajte 30 sekundi, a zatim ponovno priključite aparat na struju, uključite ga i pričekajte dok ne bude spreman za uporabu. Zatim sklop za kuhanje postavite u pravilan položaj i gurnite ga natrag u uređaj. Upute korak-po-korak potražite u poglavlju „Vadenje i umetanje sklopa za kuhanje“.
Kava je previše vodena.	Sklop za kuhanje prljav je ili ga treba podmazati.	Odvojite sklop za kuhanje, temeljito ga isperite pod mlazom vode i ostavite ga da se osuši. Zatim podmažite pokretne dijelove (vidi 'Podmazivanje sklopa za kuhanje').

Problem	Uzrok	Rješenje
	Aparat izvodi postupak samopodešavanja. Ovaj postupak započinje automatski kada prvi put upotrijebite uređaj, kada se prebacite na drugu vrstu zrna kave ili nakon dugog razdoblja nekorištenja.	Najprije skuhajte 5 kava kako biste uređaju omogućili da izvrši postupak samopodešavanja.
	Mlinac je postavljen za pregrubo mljevenje.	Podesite mlinac na (nižu postavku) finije mljevenje. Skuhajte 2 do 3 napitka kako biste mogli osjetiti potpunu razliku.
Kava nije dovoljno vruća.	Postavili ste prenisku temperaturu.	Temperaturu postavite na maksimalnu postavku (sl. 42).
	Hladna šalica smanjuje temperaturu napitka.	Prethodno zagrijte šalice tako da ih isperete toplom vodom.
	Dodano mlijeko smanjuje temperaturu napitka.	Neovisno jeste li dodali toplo ili hladno mlijeko, dodano će mlijeko uvijek smanjiti temperaturu kave. Prethodno zagrijte šalice tako da ih isperete toplom vodom.
Kava ne izlazi ili izlazi sporo.	Filtar vode AquaClean nije pravilno pripremljen za postavljanje.	Izvadite filter vode AquaClean i natočite malo vruće vode. Ako to funkcionira, filter vode AquaClean nije ispravno umetnut. Ponovno umetnite filter AquaClean i aktivirajte ga te slijedite korake iz poglavlja „Filtar vode AquaClean“.
		Kada se filter vode AquaClean ne koristi dulje vrijeme, trebate ga pravilno pripremiti za ponovnu uporabu te natočite 2 – 3 šalice vruće vode.
	Filtar vode AquaClean je začepljen.	Mijenjajte filter vode AquaClean svaka 3 mjeseca. Filtar stariji od 3 mjeseca može se začepti.
	Mlinac je postavljen na jako sitno mljevenje.	Podesite mlinac na (višu postavku) grublje mljevenje. Imajte na umu da to može utjecati na okus kave.
	Zaprljan je sklop za kuhanje.	Odvojite sklop za kuhanje i temeljito ga isperite pod slavinom (vidi 'Čišćenje sklopa za kuhanje pod mlazom vode').
	Zaprljan je žlijeb za istjecanje kave.	Sredstvom za čišćenje cijevi ili iglom očistite žlijeb za istjecanje kave i njegove otvore.

Problem	Uzrok	Rješenje
	Začepljen je odjeljak za unaprijed mljevenu kavu	Isključite uređaj i izvadite sklop za kuhanje. Otvorite poklopac odjeljka za mljevenu kavu i u odjeljak umetnite dršku žlice. Pomaknite dršku prema gore i dolje dok začepljena mljevena kava ne padne dolje (sl. 28).
	Kružni rad aparata blokiran je kamencom.	Kamenac iz uređaja uklanjajte sredstvom za uklanjanje kamenca (vidi 'Postupak uklanjanja kamenca') tvrtke Philips. Uvijek očistite kamenac kada to uređaj zatraži od vas.
Mlijeko ne pjenu.	Unutarnji dio uređaja za cappuccino zaprljan je ili nije ispravno postavljen.	Očistite unutarnji dio uređaja za cappuccino i provjerite jeste li ga postavili u pravilan položaj i umetnuli ispravno (vidi 'Čišćenje unutarnjeg dijela uređaja za cappuccino pod mlazom vode iz slavine').
	Vrsta mlijeka kojom se koristite nije pogodna za pjenjenje.	Različite vrste mlijeka daju pjenu različite količine i kvalitete.
Mlijeko prska.	Mlijeko nije dovoljno hladno.	Uvijek koristite mlijeko izravno iz hladnjaka.
	Fleksibilna cijev za mlijeko nije ispravno spojena.	Otvorite vrata žlijeba (sl. 37) za istjecanje kave i provjerite je li fleksibilna cijev za mlijeko čvrsto spojena na uređaj za cappuccino (sl. 43). Imajte na umu kako uređaj za cappuccino i cijevi za mlijeko mogu biti vruće. Prije nego što dodirnete uređaj za cappuccino i cijevi ostavite ih neka se ohlade.
	Uređaj za cappuccino i cijevi za mlijeko nisu čiste.	Izvadite unutarnji dio uređaja za cappuccino (vidi 'Čišćenje unutarnjeg dijela uređaja za cappuccino pod mlazom vode iz slavine') i rastavite ga. Isperite sve dijelove pod mlazom vode. Za temeljito čišćenje koristite Philipsova sredstvo za čišćenje sklopa za mlijeko i izvršite postupak „Deep Milk Clean“ (Temeljito čišćenje sklopa za mlijeko) putem izbornika „Status“ i „Hygiesteam“. Imajte na umu kako bi se dijelovi očišćeni u perilici posuda mogli začepiti česticama hrane ili ostacima deterdženta. Preporučuje se i vizualna provjera na začepljenost.

Problem	Uzrok	Rješenje
		Preporučujemo vam da svakoga dana izvršite program HygieSteam (higijensko čišćenje parom): 1. Pritisnite „Status“ na upravljačkoj ploči. 2) Odaberite program „HygieSteam“ (higijensko čišćenje parom). 3. Zatim na zaslonu potvrdite sve korake.
	Cijevi za mlijeko su začepljene.	Spremnik za mlijeko uvijek pohranite u hladnjak bez cijevi za mlijeko. Preostalo mlijeko moglo bi se nakupiti u cijevima za mlijeko i blokirati protok mlijeka kroz cijevi. Cijevi za mlijeko isperite prije pohrane.
Čini se da je aparat procurio.	Aparat koristi vodu za ispiranje unutarnjeg sklopa i sklopa za kuhanje. Ova voda kola unutarnjim sustavom izravno u pladanj za prikupljanje tekućine. To je uobičajeno.	Svakoga dana praznite pladanj za prikupljanje tekućine kada iz njegova poklopca (sl. 29) iskoči crveni indikator „drip tray full“ (pladanj za prikupljanje tekućine napunjen). Savjet: Stavite šalicu ispod žlijeba za istjecanje kako biste prikupili vodu za ispiranje i smanjili količinu vode u pladnju za prikupljanje tekućine.
	Pladanj za prikupljanje tekućine previše je napunjen i prelijeva se pa izgleda kao da aparat curi.	Svakoga dana praznite pladanj za prikupljanje tekućine kada iz njegova poklopca (sl. 29) iskoči crveni indikator „drip tray full“ (pladanj za prikupljanje tekućine napunjen).
	Spremnik za vodu nije potpuno umetnut i iz njega je iscurilo malo vode te je u uređaj ušao zrak.	Provjerite je li spremnik za vodu u pravilnom položaju: izvadite ga i ponovno umetnite u uređaj tako da ga gurnete što je moguće dalje.
	Sklop za kuhanje je zaprljan ili začepljen.	Isperite sklop za kuhanje.
	Aparat nije postavljen na vodoravnu površinu.	Postavite uređaj na vodoravnu površinu tako da pladanj za prikupljanje tekućine na prelijeva te kako bi indikator „Pladanj za prikupljanje tekućine je pun“ radio ispravno.
Ne mogu aktivirati filter vode AquaClean i uređaj traži uklanjanje kamenca.	Filter nije bio umetnut ili zamijenjen u vrijeme kada se na zaslonu počeo prikazivati podsjetnik za AquaClean. To znači da vaš uređaj više nije potpuno očišćen od kamenca.	Najprije iz uređaja očistite kamenac, a zatim postavite filter vode AquaClean.
Novi filter za vodu ne odgovara.	Pokušali ste umetnuti drugi filter vode koji nije model AquaClean.	Uređaju pristaje samo filter vode AquaClean.
	Nije postavljen gumeni prsten na filtru vode AquaClean.	Vratite gumeni prsten na filter vode AquaClean.

Problem	Uzrok	Rješenje
Uredaj glasno buči.	Uobičajeno je da uredaj malo buči tijekom rada.	Ako aparat počne drugačije zvučati, očistite sklop za kuhanje i podmažite ga (vidi 'Podmazivanje sklopa za kuhanje').
	Filtar vode AquaClean nije pravilno pripremljen i sada je u uredaj ušao zrak.	Izvadite filtar vode AquaClean iz spremnika za vodu i, prije nego što ga vratite natrag na mjesto, pravilno ga pripremite za uporabu: Upute korak-po-korak potražite u poglavlju „Filtar vode AquaClean“.
	Spremnik za vodu nije potpuno umetnut i ušao je zrak u uredaj.	Provjerite je li spremnik za vodu u pravilnom položaju: izvadite ga i ponovno umetnite tako da ga gurnete u uredaj što je moguće dalje.
Pokušavam po prvi puta povezati aparat s Wi-Fi mrežom, ali povezivanje nije moguće.	Naziv Wi-Fi mreže i lozinka nisu ispravni.	Provjerite naziv Wi-Fi mreže i lozinku.
	Aparat za kavu i Wi-Fi usmjerivač nisu unutar međusobnog dometa.	Provjerite nalaze li se aparat za kavu i Wi-Fi usmjerivač unutar međusobnog dometa ili koristite pojačivač Wi-Fi mreže.
Aparat ne može pronaći kućnu Wi-Fi mrežu.	Wi-Fi usmjerivač ne radi ispravno.	Provjerite radi li Wi-Fi usmjerivač ispravno i je li povezan s internetom.
	Aparat nije unutar dometa usmjerivača.	Provjerite je li aparat unutar dometa usmjerivača. Možete koristiti i pojačivač Wi-Fi mreže.
	Usmjerivač na koji se aparat za kavu pokušava povezati je dvopojasni usmjerivač od 5 GHz, a aparat za kavu ne pokušava se povezati na mrežu od 2,4 GHz.	Aparat ne podržava mreže od 5 GHz. Privremeno isključite pojas od 5 GHz na usmjerivaču pa ponovno pokušajte upariti aparat za kavu s drugim pojasom istog usmjerivača (2,4 GHz). Nakon uspješnog uparivanja ponovno uključite pojas od 5 GHz.
Ne mogu koristiti usluge Alexa i Amazon Smart Reorders.	Još niste povezali svoj Amazon račun sa Saeco računom.	Slijedite upute na upravljačkoj ploči aparata da biste svoj Amazon račun povezali sa Saeco računom kako biste mogli koristiti uslugu glasovnog upravljanja Alexa i Amazon Smart Reorders.  Napomena: Da biste mogli koristiti ove značajke, morate imati aplikaciju Alexa ili uredaj Alexa, a na servisu Amazon morate omogućiti uslugu Smart Reorders.
Wi-Fi veza aparata prije je funkcionirala, ali više ne funkcionira.	Promijenio se je naziv vaše Wi-Fi mreže i/ili lozinka.	Slijedite upute u odjeljku „Connecting to Wi-Fi“ (Povezivanje s Wi-Fi mrežom) i odaberite povezivanje s mrežom s novim nazivom Wi-Fi mreže.

Problem	Uzrok	Rješenje
	Promijenila se lozinka za Wi-Fi mrežu.	Slijedite upute u odjeljku „Connecting to Wi-Fi“ (Povezivanje s Wi-Fi mrežom) i unesite novu lozinku za Wi-Fi.
	Wi-Fi usmjerivač ne radi ispravno.	Provjerite radi li usmjerivač kako treba.
	Wi-Fi veza može biti prekinuta elektromagnetskim ili drugim smetnjama.	Aparat držite podalje od ostalih elektroničkih uređaja koji mogu prouzročiti smetnje.
	Nijedno od navedenih rješenja ne funkcionira.	Pomoću glavnog prekidača na stražnjoj strani aparata isključite pa zatim ponovno uključite aparat kako biste provjerili Wi-Fi vezu.

## Tehničke specifikacije

Proizvođač pridržava pravo na poboljšanje tehničkih specifikacija proizvoda. Sve unaprijed postavljene količine su približne.

Opis	Vrijednost
Veličina (Š x V x D)	287 x 396 x 487 mm
Masa	11 – 12,4 kg
Duljina kabela za napajanje	1200 mm
Spremnik za vodu	1,7 litara, uklonjiv
Kapacitet lijevka za zrna	450 g
Kapacitet posude za talog kave	15 posluživanja
Kapacitet posude za mlijeko	600 ml
Mlaznica podesive visine	75 – 148 mm
Nazivni napon – Snaga – Napajanje	Pogledajte pločicu s podacima s unutarnje strane servisnih vrata
Frekvencijski pojas Wi-Fi mreže	2,4 GHz 802.11 b/g/n

## Izjava o sukladnosti

Tvrтка DAP B.V. ovime izjavljuje da su potpuno automatski aparati za espresso SM8780, SM8782, SM8785, SM8885 i SM8889 u skladu s Direktivom 2014/53/EU.

Cijeli tekst izjave o sukladnosti EU dostupan je na sljedećoj internetskoj adresi: <https://www.saeco.com>.

Modeli SM8780, SM8782, SM8785, SM8885 i SM8889 posve automatiziranih aparata za espresso opremljeni su Wi-Fi modulom od 2,4 GHz 802.11 b/g/n (kanali 1..13). Maksimalna snaga odašiljanja <100 mW (20 dBm).

## **Wi-Fi**

Aparat se smatra umreženom opremom, sukladno s Uredbom (EU) br. 801/2013, i osmišljen je tako da se upotrebljava trajno povezan s mrežom od 2,4 GHz 802.11 b/g/n.



# Sommario

Panoramica della macchina (Fig. A)	223
Pannello di controllo	224
Introduzione	224
Funzioni speciali	225
Preparazione di bevande	226
Regolazione delle impostazioni della macchina	230
Filtro dell'acqua AquaClean	231
Rimozione e inserimento del gruppo infusore	232
Pulizia e manutenzione	232
Procedura di rimozione del calcare	235
Codici di errore	236
Ordinazione degli accessori	237
Aggiornamenti software	238
Risoluzione dei problemi	238
Specifiche tecniche	244
Dichiarazione di conformità	245
Wi-Fi	245

## Panoramica della macchina (Fig. A)

A1 Coperchio del contenitore caffè in grani	A14 Manopola di selezione della macinatura (ulteriori informazioni nel sito <a href="http://www.saeco.com/care">www.saeco.com/care</a> )
A2 Coperchio dello scomparto del caffè pre-macinato	A15 Contenitore di caffè in grani
A3 Vassoio tazze	A16 Sportello di pulizia
A4 Pannello di controllo	A17 Imbuto del caffè
A5 Presa per cavo	A18 Cassetto dei residui di caffè
A6 Interruttore principale	A19 Gruppo infusore (ulteriori informazioni nel sito <a href="http://www.saeco.com/care">www.saeco.com/care</a> )
A7 Vassoio antigoccia	A20 Recipiente dei fondi di caffè
A8 Maniglia di rilascio del vassoio antigoccia	A21 Serbatoio dell'acqua
A9 HygieSteam Contenitore	A22 Coperchio del serbatoio dell'acqua
A10 HygieSteam Coperchio con supporto del tubo del latte	A23 Indicatore del vassoio antigoccia pieno
A11 Beccuccio di erogazione di latte e caffè ad altezza regolabile	A24 Coperchio del vassoio antigoccia
A12 Cappuccinatore interno	
A13 Cavo di alimentazione con spina	

## Accessori

A25 Contenitore del latte	A29 Filtro AquaClean
A26 Tubo del latte	A30 Misurino
A27 Spazzolina per la pulizia	A31 Striscia per misurazione durezza acqua
A28 Tubetto del lubrificante	

## Pannello di controllo

Ci sono due versioni di questa macchina per caffè espresso. I pannelli di controllo sembrano diversi, ma le icone funzionano tutte allo stesso modo. Fate riferimento alle figure B e C per una panoramica di tutte le icone. Di seguito sono riportate le descrizioni.

B1 Off icon (Icona di spegnimento)

C1 On/off icon (Icona di accensione/spegnimento)

B2/C2 Drinks (Bevande)

B3/C3 Drinks menu (Menu delle bevande)

B4/C4 Personal profiles (Profili personali)

B5/C5 Chicchi

B6/C6 Machine settings (Impostazioni della macchina)

B7/C7 Status menu (Menu di stato)

B8/C8 Negozio

B9/C9 Start/stop ►■ icon (Icona di avvio/arresto)

## Introduzione

Congratulazioni per l'acquisto della macchina per caffè superautomatica Saeco! Per trarre il massimo vantaggio dal supporto online offerto da Saeco, potete utilizzare il pannello di controllo per registrare la vostra macchina tramite la connessione Wi-Fi integrata oppure accedere al sito

**[www.saeco.com/MyCoffeeMachine](http://www.saeco.com/MyCoffeeMachine)** e registrare lì il vostro prodotto.

Prima di utilizzare la macchina per la prima volta, leggete attentamente l'opuscolo sulla sicurezza fornito a parte e conservatelo per eventuali riferimenti futuri.

La macchina da caffè Saeco completamente automatica vi consente di connettervi alla vostra rete Wi-Fi per godere di un'esperienza migliore.

Connettendo la macchina alla vostra rete Wi-Fi, sarete in grado di:

- ricevere consigli personalizzati basati sull'apprendimento automatico
- ricevere regolarmente aggiornamenti software per migliorare la vostra esperienza
- utilizzare la funzionalità del negozio, se disponibile nel vostro paese
- connettere la vostra macchina al vostro account Amazon per sostituire gli accessori, se questa funzione è disponibile nel vostro paese
- connettervi al vostro dispositivo di casa Alexa per utilizzare il controllo vocale, se questa funzione è disponibile nel vostro paese

Nota: Questa macchina è stata testata con caffè. Benché accuratamente pulita, potrebbe presentare residui di tale sostanza. In ogni caso garantiamo che la macchina è assolutamente nuova.

## Accensione della macchina Xelsis SUPREMA (solo SM8885, SM8889)

Accendete la macchina premendo l'interruttore principale sulla parte posteriore. Toccate il centro del pannello di controllo per visualizzare l'icona di accensione. Toccate l'icona di accensione e seguite le istruzioni passo passo sul pannello di controllo.

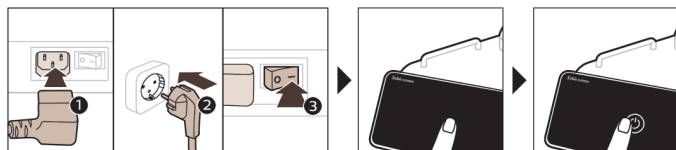

⚠ Vi consigliamo di collegare ed aggiornare la macchina alla prima installazione, nonché di controllare regolarmente la presenza di aggiornamenti manuali.

## Accensione della macchina Xelsis DELUXE (solo SM8780, SM8782, SM8785)

Accendete la macchina premendo l'interruttore principale sulla parte posteriore. Toccate l'icona di accensione e seguite le istruzioni passo passo sul pannello di controllo.

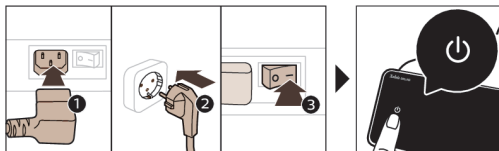

**A** Vi consigliamo di collegare ed aggiornare la macchina alla prima installazione, nonché di controllare regolarmente la presenza di aggiornamenti manuali.

## Connessione al Wi-Fi

**i** Connettete la vostra macchina da caffè a una rete Wi-Fi domestica 802.11 b/g/n a 2,4 GHz.

**i** La connessione della macchina da caffè alla rete Wi-Fi domestica offre un'esperienza utente ottimizzata.

**i** Assicuratevi che la macchina da caffè e il router Wi-Fi si trovino nel raggio di copertura l'uno dell'altro.

Seguite i passaggi seguenti per connettere la vostra macchina da caffè alla rete Wi-Fi.

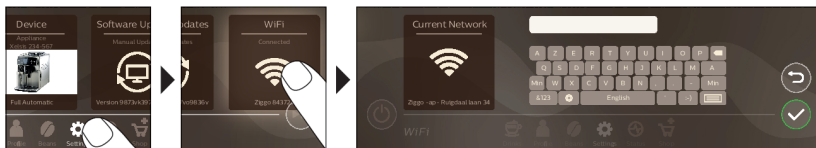

**1** Toccate l'icona Impostazioni e scorrete da sinistra a destra per trovare l'icona Wi-Fi.

**2** Toccate l'icona Wi-Fi.

**3** Seguite i passaggi sullo schermo per connettere la vostra macchina alla rete Wi-Fi.

A questo punto siete pronti per iniziare la vostra esperienza connessa.

**A** La macchina eseguirà il ciclo di risciacquo automatico quando viene accesa e spenta tramite controllo vocale e quando rimane inattiva per un po' di tempo e poi si spegne. Assicuratevi che la macchina si trovi in un ambiente sicuro.

## Funzioni speciali

### Funzione speciale    Scopo

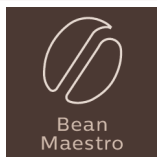

BeanMaestro vi consente di selezionare il tipo e la tostatura dei chicchi. Quindi, ottimizza le impostazioni di preparazione automaticamente per ottenere il meglio dai chicchi di caffè.

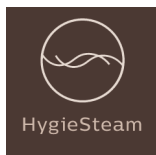

La funzione HygieSteam pulisce automaticamente il sistema del latte, rimuovendo i microrganismi: utilizzatela dopo aver preparato il cappuccino o altre bevande a base di latte.

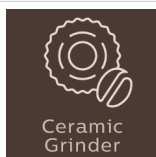

Il nostro resistente macinacaffè è realizzato al 100% in ceramica per garantire massima robustezza e precisione. Può essere regolato in base al vostro gusto su 12 livelli.

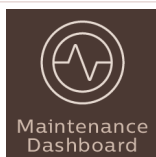

Il pannello di controllo della manutenzione fornisce un'utile panoramica e vi avvisa con informazioni sullo stato, ad esempio del livello dell'acqua, o indica che il filtro AquaClean sta per esaurirsi.

## Preparazione di bevande

### Passaggi generali

Per preparare una bevanda, dovete seguire alcuni semplici passaggi.



- 1 Riempite il serbatoio dell'acqua con acqua corrente e riempiate il contenitore del caffè in grani.
- 2 Posizionate una o due tazze sotto il beccuccio di erogazione ad altezza regolabile. Fare scorrere il beccuccio di erogazione verso l'alto o verso il basso per regolare l'altezza in base al formato della tazza o del bicchiere che si sta usando.
- 3 Toccate l'icona Drinks (Bevande) per accedere al menu "Drinks" (Bevande). Scorrete da sinistra a destra per selezionare la vostra bevanda toccandola.
  - Toccate l'icona "2x" se desiderate preparare due tazze. La macchina esegue automaticamente due cicli di macinatura di seguito della bevanda selezionata.

**i** L'icona "2x" non è disponibile per tutte le bevande.

- 4 Dopo aver selezionato una bevanda, potete modificare le impostazioni in base alle vostre preferenze facendo scorrere le barre regolabili in alto e in basso.
- 5 Premete l'icona di avvio/arresto per iniziare la preparazione della bevanda selezionata.

**A** Non usate caffè in grani caramellato o aromatizzato.

**i** Ruotate progressivamente la manopola di selezione della macinatura e dopo aver erogato 5 tazze di caffè comincerete ad assaporare la differenza.

## Supporto con i parametri delle bevande

Per ottenere ulteriori informazioni su un parametro specifico di una bevanda, tenete premuta una barra regolabile per 3 secondi.



## Preparazione di bevande a base di latte

Per preparare bevande a base di latte, dovete seguire alcuni semplici passaggi.

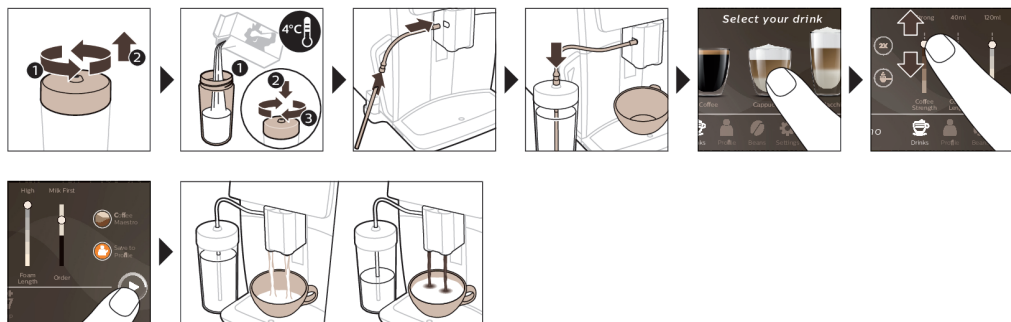

- 1 Riempite il serbatoio dell'acqua con acqua corrente e riempite il contenitore del caffè in grani.  
Suggerimento: Quando il tubo flessibile del latte è collegato al cappuccinatore, fate scorrere il beccuccio di erogazione nella posizione più alta per un facile accesso al serbatoio dell'acqua.
- 2 Svitare il coperchio del contenitore del latte e riempite quest'ultimo con latte.  
Per ottenere risultati ottimali, usare sempre latte proveniente direttamente dal frigorifero.
- 3 Collegare il tubo del latte flessibile al cappuccinatore.
- 4 Posizionare il tubo del latte in metallo nel recipiente.
- 5 Toccate l'icona delle bevande ☕, scorrete e selezionate l'icona della bevanda a base di latte di vostra scelta.
- 6 Potete modificare le impostazioni in base alle vostre preferenze facendo scorrere le barre regolabili in alto e in basso.
- 7 Premete l'icona di avvio/arresto ►■ in qualsiasi momento per iniziare la preparazione della bevanda selezionata.
  - Per determinate bevande, la macchina eroga prima il latte e poi il caffè. Viceversa, per altre bevande la macchina eroga prima il caffè e poi il latte.
  - Per interrompere l'erogazione del latte prima che la macchina abbia erogato la quantità preimpostata, premete l'icona start/stop ►■ (solo SM8780, SM8782, SM8785) o premete l'icona di arresto (solo SM8885, SM8889).
  - Per interrompere l'erogazione della bevanda completa (latte e caffè) prima che la macchina abbia terminato, tenete premuta l'icona di avvio/arresto ►■ (solo SM8780, SM8782, SM8785) o premete l'icona di arresto (solo SM8885, SM8889).

⚠ Subito dopo l'erogazione del latte, viene eseguito il programma "HygieSteam Shot" ("Getto HygieSteam"). La macchina emette vapore attraverso il sistema interno del latte per risciacquarlo

velocemente. La parte metallica del tubo del latte potrebbe diventare calda. Per evitare il rischio di ustioni, fatela raffreddare prima.

Suggerimento: Potete anche utilizzare un cartone di latte abituale per preparare le bevande a base di latte. Inserite il tubo del latte in metallo direttamente nel cartone del latte.

## Preparazione del caffè con caffè pre-macinato

Per preparare il caffè con caffè pre-macinato, dovete seguire alcuni semplici passaggi.

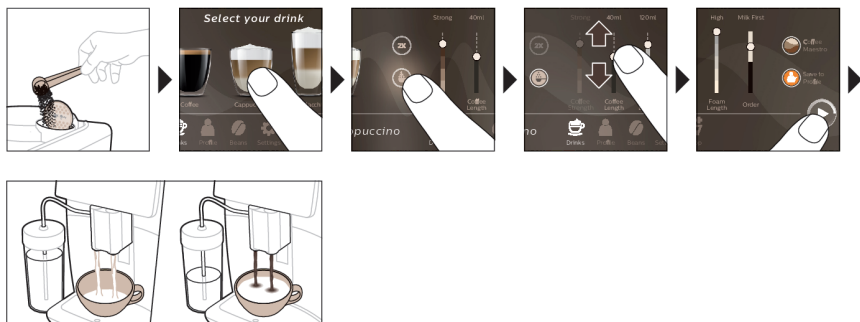

- 1 Aprite il coperchio dello scomparto del caffè pre-macinato e versate un misurino di caffè pre-macinato al suo interno. Quindi chiudete il coperchio.
- 2 Toccate l'icona delle bevande ☺, scorrete da sinistra a destra e selezionate la vostra bevanda.
- 3 Toccate l'icona del caffè pre-macinato ☺.
- 4 Potete modificare le impostazioni in base alle vostre preferenze facendo scorrere le barre regolabili in alto e in basso.
- 5 Premete l'icona di avvio/arresto ►■ per iniziare la preparazione della bevanda selezionata.

**i** Se selezionate caffè pre-macinato, non potrete regolare l'intensità del caffè o preparare più di una bevanda alla volta.

## Erogazione di acqua calda

- 1 Accertatevi che il cappuccinatore interno sia correttamente collegato alla macchina (fig. 1).
- 2 Collocate una tazza sotto l'erogatore.
- 3 Toccate "Hot Water" ("Acqua calda") (fig. 2).
- 4 Fate scorrere le barre regolabili in alto e in basso per regolare la quantità o la temperatura dell'acqua calda in base alle vostre preferenze (fig. 3).
- 5 Premete l'icona di avvio/arresto ►■.
- 6 Per interrompere l'erogazione di acqua calda prima che la macchina abbia terminato, premete nuovamente l'icona del tasto start/stop ►■ (solo SM8780, SM8782, SM8785) o premete nuovamente l'icona di arresto (solo SM8885, SM8889).

## Personalizzazione

La macchina consente di modificare le impostazioni di una bevanda in base alle proprie preferenze e di memorizzare la bevanda modificata in un profilo personale. Potete scegliere la vostra icona e il nome del vostro profilo.

## Ottenete il meglio dai vostri chicchi con la funzione BeanMaestro

BeanMaestro vi consente di selezionare il tipo e la tostatura dei chicchi. Quindi, ottimizza le impostazioni di preparazione automaticamente per ottenere il meglio dai chicchi di caffè.

- 1 Toccate l'icona Chicchi nel menu principale (fig. 4).
- 2 Toccate la funzione BeanMaestro (fig. 5).
- 3 Selezionate il tipo di chicchi. Potete scegliere tra miscela Arabica e Robusta.
- 4 Selezionate il livello di tostatura dei vostri chicchi.
- 5 Le impostazioni di preparazione vengono ottimizzate automaticamente.
- 6 Godetevi il vostro prossimo caffè.

## Velocizzate con CoffeeMaestro

La vostra macchina consente di selezionare specifici profili di gusto anziché regolare tutte le impostazioni separatamente con la funzione CoffeeMaestro. Potete scegliere tra Delicato, Intenso e Forte. Per selezionare un profilo di gusto CoffeeMaestro:

- 1 Toccate l'icona della bevanda di vostra scelta (fig. 6).
- 2 Toccate ripetutamente (fig. 7) l'icona CoffeeMaestro.
  - Le impostazioni principali della bevanda verranno regolate di conseguenza.
- 3 Premete l'icona di avvio/arresto ►■ per iniziare la preparazione della bevanda.

## Personalizzate la vostra bevanda con la funzione CoffeeEqualizer Touch+

Dopo aver selezionato una bevanda, la funzione CoffeeEqualizer Touch+ si attiva automaticamente, consentendovi di regolare le impostazioni della bevanda. Premete a lungo su ciascuna delle voci del display per attivare la funzione di aiuto e ricevere ulteriori informazioni.

Con la funzione CoffeeEqualizer Touch+ è possibile regolare le seguenti impostazioni:

- |                             |  |
|-----------------------------|--|
| 1 Intensità dell'aroma      | 6 Quantità di schiuma                              |
| 2 Quantità di caffè         | 7 Gusto del caffè                                  |
| 3 Quantità di latte         | 8 Potete anche scegliere se preparare 1 o 2 tazze  |
| 4 Quantità d'acqua          | 9 L'ordine della prima erogazione di caffè o latte |
| 5 Temperatura della bevanda |  |

Nota: le impostazioni che è possibile regolare dipendono dalla bevanda scelta.

## Salvate le vostre bevande preferite in un profilo

La macchina consente di modificare le impostazioni di una bevanda in base alle proprie preferenze e di memorizzare la bevanda modificata in un profilo personale. Potete selezionare un profilo e memorizzare una ricetta usando i profili.

Potete creare un profilo e aggiungere una bevanda utilizzando l'icona del profilo .

- 1 Toccate l'icona del profilo  nel menu principale (fig. 8).
- 2 Toccate l'icona (fig. 9) Plus.
- 3 Digitate il vostro nome e selezionate la vostra icona preferita.
- 4 Siete pronti per aggiungere una bevanda. Toccate l'icona della bevanda di vostra scelta.
- 5 Personalizzate la bevanda tramite CoffeeEqualizer Touch+ o la funzione CoffeeMaestro.
- 6 Toccate l'icona "Save to profile" ("Salva nel profilo") per memorizzarla nel vostro profilo personale (fig. 10).

## Dose extra (ExtraShot)

La vostra macchina vi offre la possibilità di aggiungere una dose extra di Ristretto alle bevande a base di caffè e latte, ad esempio se desiderate un caffè più forte.

- 1 Collocate una tazza sotto l'erogatore.
- 2 Toccate una delle icone delle bevande per selezionare una bevanda (fig. 6).
- 3 Fate scorrere la barra regolabile in alto per impostare l'intensità al livello più alto, quindi selezionate la funzione ExtraShot (fig. 11).

- 4 Quindi premete l'icona di avvio/arresto ► (solo SM8780, SM8782, SM8785) o premete l'icona di avvio (solo SM8885, SM8889) per avviare l'erogazione della bevanda.
- 5 Per interrompere l'erogazione della bevanda prima che la macchina abbia terminato, premete nuovamente l'icona del tasto start/stop ► (solo SM8780, SM8782, SM8785) o premete nuovamente l'icona di arresto (solo SM8885, SM8889).

**i** Dopo aver selezionato la funzione ExtraShot, potete preparare solo un caffè alla volta.

**i** La funzione extra shot non è disponibile per tutte le bevande.

## Regolazione delle impostazioni della macchina

Potete regolare la maggior parte delle impostazioni della macchina toccando l'icona Impostazioni  e seguendo i passaggi sullo schermo.

Per il supporto online (domande frequenti, filmati, ecc.), eseguite la scansione del codice QR riportato sulla copertina di questo opuscolo oppure visitate il sito [www.saeco.com/care](http://www.saeco.com/care)



### Impostazione della durezza dell'acqua

**i** Vi consigliamo di regolare l'impostazione della durezza dell'acqua in base a quella della vostra zona per ottenere prestazioni ottimali e una maggiore durata della macchina. Ciò evita anche di dover eseguire molto spesso la pulizia anticalcare della macchina. L'impostazione della durezza dell'acqua predefinita è 4: acqua dura.

#### Utilizzate la striscia per misurare la durezza dell'acqua fornita nella confezione per determinare la durezza dell'acqua nella vostra zona:

- 1 Immergete la striscia in acqua di rubinetto o tenetela sotto l'acqua corrente per 1 secondo (fig. 12).
- 2 Attendete 1 minuto. Il numero di quadrati sulla striscia che diventano rossi indicano la durezza dell'acqua (fig. 13).

#### Impostate la macchina sulla durezza dell'acqua corretta:

- 1 Toccate l'icona Impostazioni  e scorrete da sinistra a destra per selezionare "Water hardness" ("Durezza dell'acqua").
- 2 Selezionate il livello di durezza dell'acqua. Il numero di quadratini rossi selezionati sul display deve corrispondere al numero di quadratini rossi sulla striscia (fig. 14) di misurazione.
- 3 Dopo aver impostato la durezza dell'acqua corretta, toccate l'icona di conferma  per confermare.

### Regolazione dell'impostazione di macinatura

Potete cambiare l'intensità del caffè utilizzando la manopola di selezione della macinatura nel contenitore di caffè in grani. Più bassa è l'impostazione di macinatura, più finemente verrà macinato il caffè in grani e più forte sarà il caffè. È possibile scegliere tra 12 diverse impostazioni di macinatura.

La macchina è stata impostata per ottenere il miglior gusto dai chicchi di caffè. Vi consigliamo pertanto di non modificare l'impostazione del macinacaffè finché non avete preparato 100-150 tazze (circa 1 mese di utilizzo).

**i** Dovete preparare 2 o 3 bevande prima di poter assaporare a pieno la differenza.



**A** Non ruotate la manopola di selezione della macinatura più di un livello alla volta per evitare di danneggiare il macinacaffè.

- 1 Toccate l'icona Chicchi nel menu principale.
- 2 Toccate "Grinder" ("Macinacaffè").
- 3 Guardate il video con le istruzioni.



## Ripristino delle impostazioni di fabbrica

La macchina vi consente di ripristinare in qualsiasi momento le impostazioni di fabbrica.

- 1 Toccate l'icona Settings  (Impostazioni).
- 2 Scorrete da sinistra a destra per selezionare "Factory settings" ("Impostazioni di fabbrica"). Confermate toccando l'icona di conferma .
  - Le impostazioni vengono ripristinate.

**i** Le seguenti impostazioni di fabbrica sono ripristinate ai valori predefiniti: durezza dell'acqua, tempo di stand-by, luminosità del display, suono, illuminazione frontale, profili, luce serbatoio, misura/unità, impostazioni schermata iniziale, preferenze BeanMaestro, credenziali Wi-Fi, preferenze aggiornamento software, credenziali Saeco, credenziali Amazon.

## Filtro dell'acqua AquaClean

La vostra macchina è dotata della tecnologia AquaClean. Potete posizionare il filtro dell'acqua AquaClean nel serbatoio dell'acqua per mantenere il gusto del caffè. Inoltre, diminuisce la necessità di eseguire una pulizia anticalcare riducendo la formazione di calcare nella macchina. Potete acquistare un filtro dell'acqua AquaClean dal vostro rivenditore locale, da un rivenditore online oppure presso i centri di assistenza autorizzati.

## Indicazione dello stato del filtro AquaClean

Lo stato del filtro AquaClean è sempre visibile nel menu "Status" ("Stato") in percentuale.

- Se lo stato del filtro AquaClean è pari o inferiore al 10%, sullo schermo appare un messaggio per 2 secondi ogni volta che si accende la macchina. Questo messaggio vi avverte di acquistare un nuovo filtro.
- Se lo stato del filtro è 0%, la macchina richiede di sostituire il filtro AquaClean ogni volta che la accendete.

## Attivazione del filtro dell'acqua AquaClean (5 min.)

**i** La macchina non rileva automaticamente che un filtro è stato inserito nel serbatoio dell'acqua. Pertanto dovette attivare ogni nuovo filtro dell'acqua AquaClean che installate nel menu "Status" ("Stato").

**i** Quando la macchina smette di mostrare il messaggio di attivazione del filtro, potete ancora attivare un filtro dell'acqua AquaClean, ma dovrete prima rimuovere il calcare dalla macchina.

**i** Prima di iniziare a utilizzare il filtro dell'acqua AquaClean, la macchina deve essere del tutto priva di calcare.

Prima di attivare il filtro dell'acqua AquaClean, esso deve essere preparato immergendolo in acqua come descritto di seguito. In caso contrario, potrebbe entrare aria nella macchina anziché acqua, producendo molto rumore e impedendo alla macchina di erogare caffè.

- 1 Toccate l'icona "Status" ("Stato") e scorrete da sinistra a destra per selezionare "AquaClean".
- 2 Quando viene visualizzata la schermata di attivazione, toccate nuovamente l'icona di conferma . Seguite le istruzioni visualizzate.

## Sostituzione del filtro dell'acqua AquaClean (5 min.)

Il filtro smetterà di funzionare dopo che sono passati 95 litri di acqua al suo interno. L'indicatore di stato AquaClean scende allo 0% per ricordare di sostituire il filtro. Se non sostituite in tempo il filtro dell'acqua AquaClean, potrete comunque farlo, ma dovrete prima rimuovere il calcare dalla macchina.

Quando l'indicatore di stato AquaClean scende allo 0% o quando la macchina ricorda di sostituire il filtro AquaClean:

- 1 estraete il vecchio filtro dell'acqua AquaClean.

- 2 installate un nuovo filtro e attivatelo come indicato nel capitolo "Attivazione del filtro dell'acqua AquaClean (5 min.)".

**i** Sostituite il filtro dell'acqua AquaClean almeno ogni 3 mesi, anche se la macchina non ha ancora indicato la necessità di sostituirlo.

## Rimozione e inserimento del gruppo infusore

Andate al menu "Status" ("Stato") sullo schermo e selezionate "Brew group clean" ("Pulizia gruppo infusore") o visitate il sito [www.saeco.com/care](http://www.saeco.com/care) per video istruzioni dettagliate su come rimuovere, inserire e pulire il gruppo caffè.

### Rimozione del gruppo infusore dalla macchina

- 1 Aprite lo sportello (fig. 15) di manutenzione.
- 2 Rimuovete il cassetto (fig. 16) dei residui di caffè.
- 3 Premete il pulsante (fig. 17) PUSH e tirate l'impugnatura del gruppo infusore per rimuoverlo dalla macchina (fig. 18).

### Reinserimento del gruppo infusore

Prima di far scorrere il gruppo infusore nuovamente nella macchina, assicurarsi che sia nella posizione corretta.

- 1 Controllare se la freccia sul cilindro giallo sul lato del gruppo infusore è allineata con la freccia nera ed N (fig. 19).
  - Se non sono allineati, spingere la leva in basso finché non tocca la base del gruppo (fig. 20) infusore.
- 2 Assicurarsi che il gancio di bloccaggio di colore giallo sull'altro lato del gruppo infusore sia nella posizione corretta.
  - Per posizionare il gancio correttamente, spingetelo verso l'alto fino alla posizione (fig. 21) più alta raggiungibile.
- 3 Fate scorrere nuovamente il gruppo infusore nella macchina lungo le guide sui lati (fig. 22) finché non si blocca in posizione con un clic (fig. 23). Non premere il pulsante PUSH (spingi).
- 4 Riposizionate il cassetto dei residui di caffè e chiudete lo sportello di manutenzione.

## Pulizia e manutenzione

La vostra macchina vi avviserà quando dovrete eseguire la pulizia e la manutenzione.

Una pulizia e una manutenzione regolari mantengono la macchina in condizioni ottimali e garantiscono un caffè di ottimo gusto per un lungo periodo di tempo con un flusso costante di caffè.

Consultate la tabella seguente per una descrizione dettagliata su quando e come pulire tutte le parti rimovibili della macchina. Informazioni e istruzioni video più dettagliate sono disponibili all'indirizzo [www.saeco.com/care](http://www.saeco.com/care). Fate riferimento alla figura C per sapere quali parti possono essere lavate in lavastoviglie.

Elemento	Quando pulire	Posizione nel pannello di controllo/ Azione
Filtro AquaClean	Quando richiesto dalla macchina oppure ogni tre mesi.	STATUS -> CLEANING -> AQUACLEAN (STATO -> PULIZIA -> AQUACLEAN). Seguire i passaggi per attivare il filtro AquaClean.

Elemento	Quando pulire	Posizione nel pannello di controllo/ Azione
<p><b>i</b> La macchina non rileva automaticamente che un filtro è stato inserito nel serbatoio dell'acqua. Pertanto, ogni nuovo filtro AquaClean che installate deve essere attivato tramite il menu "Stato".</p>		
<p><b>i</b> Prima di iniziare a utilizzare il filtro AquaClean, la macchina deve essere del tutto priva di calcare.</p>		
<p><b>i</b> Sostituite il filtro AquaClean almeno ogni 3 mesi, anche se la macchina non indica ancora che è necessario farlo.</p>		
Gruppo infusore	Settimanalmente	STATUS -> PERFORMANCE -> BREW GROUP CLEAN (STATO -> PRESTAZIONI -> PULIZIA GRUPPO INFUSORE). Seguite i passaggi per rimuovere e pulire il gruppo infusore.
<p><b>i</b> Prima di far scorrere il gruppo infusore nuovamente nella macchina, assicurarsi che sia nella posizione corretta. La freccia sul cilindro giallo sul lato del gruppo infusore deve essere allineata con la freccia nera ed N (fig. 19).</p>		
	Mensilmente	STATUS -> PERFORMANCE -> COFFEE OIL REMOVAL (STATO -> PRESTAZIONI -> RIMOZIONE RESIDUI GRASSI DI CAFFÈ). Seguite le fasi del processo di pulizia automatica per rimuovere automaticamente i residui grassi di caffè dal gruppo infusore.
Sistema del latte/Cappuccinatore interno	Dopo ogni giorno di utilizzo	STATUS -> HYGIESTEAM (STATO -> HYGIESTEAM). Seguite le fasi del processo di pulizia automatica per pulire il sistema del latte. Pulite con un panno umido la superficie esterna del tubo del latte in metallo prima di posizionarlo nell'apposito supporto.
	Settimanalmente	Rimuovete e smontate il cappuccinatore interno. Sciacquate tutte le parti sotto l'acqua corrente con del detergente per piatti.
	Mensilmente	STATUS -> HYGIESTEAM -> DEEP MILK CLEAN (STATO -> HYGIESTEAM -> PULIZIA PROFONDA LATTE). Seguite le fasi del processo di pulizia automatica per pulire il sistema del latte.
Contenitore del latte	Settimanalmente	Smontate il recipiente del latte (fig. 24) e rimuovete la palla con il perno del tubo del latte (fig. 25). Pulite tutte le parti del recipiente del latte sotto l'acqua corrente o in lavastoviglie.
Contenitore HygieSteam (supporto del tubo del latte)	Settimanalmente o quando segnalato dalla macchina	Rimuovete il contenitore HygieSteam dalla macchina (fig. 26) e rimuovete il coperchio HygieSteam (fig. 27). Pulite il contenitore HygieSteam e il coperchio sotto l'acqua corrente.

Elemento	Quando pulire	Posizione nel pannello di controllo/ Azione
Scomparto caffè pre-macinato	Controllate lo scomparto del caffè pre-macinato con una frequenza settimanale per verificare che non sia ostruito	Scollegare la macchina e rimuovere il gruppo infusore. Aprite il coperchio dello scomparto del caffè pre-macinato e inseritevi il manico di un cucchiaino. Spostate l'impugnatura in alto e in basso finché il caffè pre-macinato ostruito non cade giù (fig. 28). Andare al sito <a href="http://www.saeco.com/care">www.saeco.com/care</a> per istruzioni video dettagliate.
Recipiente fondi di caffè	Svuotate il recipiente dei fondi di caffè quando richiesto dalla macchina. Pulitelo una volta alla settimana.	Rimuovete il recipiente dei fondi di caffè a macchina accesa. Sciacquatelo sotto l'acqua corrente con del detergente per piatti.
Vassoio antigoccia	Svuotate il vassoio antigoccia quotidianamente o non appena l'indicatore di "vassoio antigoccia pieno" compare attraverso il vassoio antigoccia (fig. 29). Pulite il vassoio antigoccia una volta alla settimana.	Rimuovete il vassoio (fig. 30) antigoccia e sciacquatelo sotto l'acqua corrente con un po' di detersivo liquido.
Lubrificazione del gruppo infusore	Ogni 2 mesi	Lubrificare il gruppo infusore utilizzando il lubrificante fornito (vedere 'Lubrificazione del gruppo infusore'). Andare al sito <a href="http://www.saeco.com/care">www.saeco.com/care</a> per istruzioni video dettagliate.
Serbatoio dell'acqua	Settimanalmente	Sciacquate il serbatoio dell'acqua sotto l'acqua corrente.
Fronte macchina	Settimanalmente	Pulite con un panno non abrasivo.
Procedura di rimozione del calcare	Quando la macchina chiede di eseguire la pulizia anticalcare	STATUS -> DESCALING (STATO -> PULIZIA ANTICALCARE). Seguite i passaggi per rimuovere il calcare dalla macchina. Quando è necessaria la pulizia anticalcare, la macchina chiede di eseguirla. Premete l'icona OK per avviare la procedura.

## Pulizia del gruppo infusore

La pulizia regolare del gruppo infusore impedisce l'ostruzione dei residui di caffè nei circuiti interni. Andate al menu "Status" ("Stato") sullo schermo e selezionate "Brew group clean" ("Pulizia gruppo infusore") o visitate il sito [www.saeco.com/care](http://www.saeco.com/care) per video di supporto su come rimuovere, inserire e pulire il gruppo caffè.

### Pulizia del gruppo infusore sotto l'acqua corrente

- 1 Toccate l'icona "Status" ("Stato") e scorrete per selezionare "Brew group clean" ("Pulizia gruppo infusore").
- 2 Toccate l'icona di conferma ✓ per confermare, quindi seguite le istruzioni sullo schermo.

## Pulizia del gruppo infusore con la pastiglia per la rimozione dei residui grassi del caffè

Utilizzate solo pastiglie Philips per la rimozione dei residui grassi.

- 1 Toccate l'icona "Status" ("Stato") e scorrete per selezionare "Brew group clean" ("Pulizia gruppo infusore").
- 2 Toccate l'icona di conferma ✓ per confermare, quindi seguite le istruzioni sullo schermo.

## Lubrificazione del gruppo infusore

Per migliorare le prestazioni della macchina, vi consigliamo di lubrificare il gruppo infusore ogni 2 mesi, per garantire che le parti mobili continuino a muoversi senza intoppi.

- 1 Applicate uno strato sottile di lubrificante sul pistone (parte grigia) del gruppo infusore (fig. 31).
- 2 Applicate uno strato sottile di lubrificante intorno al perno di inserimento (parte grigia) nella parte inferiore del gruppo (fig. 32) infusore.
- 3 Applicate uno strato sottile di lubrificante lungo le guide, su entrambi i lati (fig. 33).

## Programmi di pulizia per il cappuccinatore interno

**i** La macchina vi dice quando pulire il cappuccinatore interno.

La macchina ha tre programmi per pulire il cappuccinatore interno:

- "HygieSteam Shot" ("Getto HygieSteam"): durante la preparazione di una bevanda a base di latte, la macchina emette automaticamente vapore attraverso il cappuccinatore interno per risciacquarlo velocemente.
- "HygieSteam": la macchina pulisce accuratamente il sistema interno del latte con il vapore. Assicuratevi che il contenitore HygieSteam sia correttamente montato (fig. 34) e collegato alla macchina (fig. 35). Posizionate il tubo del latte nell'apposito supporto (fig. 36) e seguite le istruzioni visualizzate.
- "Deep Milk Clean": per pulire a fondo il sistema interno del latte, eseguite la procedura "Deep Milk Clean" con il prodotto Philips per la pulizia del circuito del latte.

## Pulizia del cappuccinatore interno sotto l'acqua corrente

- 1 Aprite lo sportello del cappuccinatore (fig. 37) interno.
- 2 Rimuovete il cappuccinatore interno tirandolo in basso (fig. 38).
- 3 Smontate il cappuccinatore interno tirando la parte inferiore dalla parte (fig. 39) superiore.
- 4 Smontate tutte le parti (fig. 40) e pulitele sotto l'acqua corrente.
- 5 Rimontate il cappuccinatore interno.
- 6 Per riposizionare il cappuccinatore interno, ponetelo in posizione verticale e assicuratevi che i fori siano allineati ai due tubi sulla macchina. Spostate quindi il cappuccinatore interno verso l'alto finché non si blocca in posizione (fig. 1).
- 7 Chiudete lo sportello.

Per istruzioni video dettagliate, andate al sito [www.saeco.com/care](http://www.saeco.com/care).

## Procedura di rimozione del calcare

Usate solo un anticalcare Philips. In nessun caso utilizzate una soluzione anticalcare basata su acido solforico, cloridrico, sulfamidico o acetico (aceto) in quanto potrebbe danneggiare il circuito dell'acqua della macchina e non dissolvere correttamente il calcare. Se non si utilizza la soluzione anticalcare Philips, la garanzia verrà invalidata. Anche la mancata decalcificazione della macchina invaliderà la garanzia. Potete acquistare l'anticalcare Philips dal vostro rivenditore locale oppure presso i centri di assistenza autorizzati.

- 1 Quando la macchina chiede di rimuovere il calcare, toccate l'icona di conferma ✓ per iniziare. Per avviare la rimozione calcare senza che venga chiesto dalla macchina, toccate l'icona "Status" ("Stato") e selezionate "Descale" ("Rimozione calcare").
- 2 Rimuovete il vassoio antigoccia, il recipiente dei fondi di caffè e il contenitore HygieSteam (fig. 26), svuotateli e reinsertiteli nella macchina.
- 3 Rimuovete il serbatoio dell'acqua e svuotatelo. Rimuovete quindi il filtro AquaClean.
- 4 Versate l'intera bottiglia di soluzione anticalcare Philips nel serbatoio dell'acqua e quindi riempitelo di acqua fino a raggiungere il livello CALC CLEAN (fig. 41). Quindi reinsertite il serbatoio nella macchina.
- 5 Posizionate un recipiente grande (1,5 l) sotto il beccuccio di erogazione del caffè.
- 6 Assicuratevi che il contenitore HygieSteam sia correttamente montato (fig. 34) e collegato alla macchina (fig. 35). Posizionate il tubo del latte sull'apposito supporto.
- 7 Seguite le istruzioni visualizzate sullo schermo per avviare la procedura di rimozione del calcare. La procedura di decalcificazione dura circa 30 minuti e consiste di un ciclo decalcificatore e di un ciclo di risciacquo.
- 8 Una volta che il ciclo di rimozione del calcare è completato, dovete sciacquare il serbatoio e il circuito dell'acqua. Seguite le istruzioni visualizzate.
- 9 Installate un nuovo filtro AquaClean nel serbatoio dell'acqua e attivatelo (vedere 'Attivazione del filtro dell'acqua AquaClean (5 min.)').

Consiglio: con il filtro AquaClean si riduce la frequenza della pulizia anticalcare.

## Cosa fare in caso di interruzione della procedura di rimozione del calcare

Potete uscire dalla procedura di rimozione calcare premendo l'icona on/off sul pannello di controllo. Se la procedura di rimozione del calcare viene interrotta prima che sia completamente terminata, nel serbatoio dell'acqua o nel circuito dell'acqua potrebbe rimanere del liquido anticalcare. In tal caso, procedete nel modo seguente:

- 1 Svuotate il serbatoio dell'acqua e lavatelo accuratamente.
- 2 Riempite il serbatoio dell'acqua con acqua fresca fino all'indicazione del livello CALC CLEAN e riaccendete la macchina. La macchina si riscalderà ed eseguirà un ciclo di risciacquo automatico
- 3 Prima di preparare qualsiasi bevanda, eseguite un ciclo di risciacquo manuale. Per eseguire un ciclo di risciacquo manuale, innanzitutto erogate mezzo serbatoio di acqua calda, quindi preparate 2 tazze di caffè pre-macinato senza aggiungere caffè macinato.

Nota: se la procedura non è stata portata a termine, non appena possibile sarà necessario eseguire un'altra procedura di rimozione del calcare.

## Codici di errore

Di seguito sono elencati i codici di errore indicanti i problemi che potete risolvere da soli. Istruzioni video sono disponibili all'indirizzo [www.saeco.com/care](http://www.saeco.com/care). Se viene visualizzato un altro codice di errore, contattate il Centro Assistenza Clienti del vostro paese. Per dettagli sui contatti, vedete l'opuscolo della garanzia.

Codice di errore	Problema	Possibile soluzione
01	L'imbuto per il caffè è ostruito.	Spegnete la macchina e staccate la spina. Rimuovete il gruppo infusore. Aprite quindi il coperchio dello scomparto del caffè pre-macinato e inserite il manico del cucchiaino. Spostate l'impugnatura in alto e in basso finché il caffè pre-macinato ostruito non cade giù (fig. 28). Andate al sito <a href="http://www.saeco.com/care">www.saeco.com/care</a> per istruzioni video dettagliate.
03	Il gruppo infusore è sporco o non è ben lubrificato.	Spegnete la macchina. Sciacquate il gruppo infusore sotto l'acqua corrente, lasciatelo asciugare e poi lubrificatelo (vedere "Lubrificazione del gruppo infusore"). Consultate il capitolo "Pulizia del gruppo infusore" o andate al sito <a href="http://www.saeco.com/care">www.saeco.com/care</a> per istruzioni video dettagliate. Accendete e spegnete di nuovo la macchina.
04	Il gruppo infusore non è posizionato correttamente.	Spegnete la macchina. Rimuovete il gruppo infusore e reinsertelo. Assicuratevi che il gruppo infusore sia nella posizione corretta prima di inserirlo. Consultate il capitolo "Gestione del gruppo infusore" o andate al sito <a href="http://www.saeco.com/care">www.saeco.com/care</a> per istruzioni video dettagliate. Accendete e spegnete di nuovo la macchina.
05	È presente aria nel circuito dell'acqua.	Riavviate la macchina accendendola e spegnendola di nuovo. Se il problema è risolto, erogate 2-3 tazze di acqua calda. Rimuovete il calcare dalla macchina se non lo avete fatto da lungo tempo.
	Il filtro AquaClean non è stato preparato correttamente prima dell'installazione o è ostruito.	Rimuovere il filtro AquaClean e riprovare a preparare un caffè. Se il problema è risolto, assicuratevi che il filtro AquaClean sia stato preparato correttamente prima di riposizionarlo (vedere "Attivazione del filtro dell'acqua AquaClean (5 min.)"). Reinserte il filtro AquaClean nel serbatoio dell'acqua. Se il problema persiste, il filtro potrebbe essere ostruito e deve essere sostituito.
11	La macchina deve adattarsi alla temperatura ambiente	Attendete qualche minuto affinché la macchina si adatti dalla temperatura di trasporto/esterna alla temperatura ambiente. Spegnete la macchina, attendete 30 minuti e riaccendetela. Se il problema persiste, contattate il Centro Assistenza Clienti del vostro paese. Per dettagli sui contatti, vedete l'opuscolo della garanzia.
14	Macchina surriscaldata.	Spegnete la macchina e riaccendetela dopo 30 minuti.
19	La macchina non è collegata correttamente alla presa di corrente.	Accertatevi che lo spinotto del cavo di alimentazione sia correttamente collegato alla presa sul retro della macchina.

## Ordinazione degli accessori

Per pulire e rimuovere il calcare dalla macchina, usate solo i prodotti per la manutenzione Philips. Questi prodotti possono essere acquistati abilitando Amazon Smart Reorders, dal vostro rivenditore locale o online o dai centri di assistenza autorizzati.

**i** Per poter utilizzare Amazon Smart Reorders, dovete prima attivare questo servizio su Amazon. Quindi seguite i passaggi sullo schermo della vostra macchina per connettere il vostro account Amazon al vostro account Saeco. Dopo aver completato questi passaggi, potete utilizzare il servizio Amazon Smart Reorders.

**i** Nel menu "Shop" ("Negozio") sul pannello di controllo della macchina potete visualizzare la disponibilità dei prodotti per la manutenzione e degli accessori Philips presso i rivenditori locali.

Per trovare l'elenco completo delle parti di ricambio online, inserite il numero di tipo della vostra macchina. Il numero di tipo è riportato all'interno dello sportello di manutenzione.

Prodotti per la manutenzione e numeri dei tipi:

- Soluzione anticalcare CA6700
- Filtro AquaClean CA6903
- Lubrificante gruppo infusore HD5061
- Pastiglie per la rimozione dei residui grassi del caffè CA6704
- Prodotto per la pulizia del circuito latte CA6705
- Kit di manutenzione CA6707

## Aggiornamenti software

L'aggiornamento è essenziale per proteggere la vostra privacy e garantire il corretto funzionamento della vostra macchina da caffè. Potete impostare se desiderate aggiornare la vostra macchina manualmente o se desiderate che venga eseguito automaticamente.

**i** Quando avete selezionato gli aggiornamenti automatici, assicuratevi che la macchina sia connessa anche di notte e che il Wi-Fi sia attivato, in modo che la macchina possa ricevere gli aggiornamenti software durante la notte.

**i** Gli aggiornamenti vengono rilasciati quando sono disponibili miglioramenti del software, nuove funzionalità per la macchina e per evitare un possibile problema di sicurezza.

**i** Gli aggiornamenti obbligatori del firmware vengono avviati automaticamente quando la macchina da caffè è in modalità stand-by. Durante un aggiornamento del firmware non potrete utilizzare la macchina da caffè.

## Risoluzione dei problemi

Questo capitolo riassume i problemi più comuni che potrete riscontrare con la macchina. I video di supporto e un elenco completo di domande frequenti sono disponibili all'indirizzo [www.saeco.com/care](http://www.saeco.com/care). Se il problema persiste, contattate il Centro Assistenza Clienti del vostro paese. Per dettagli sui contatti, vedete l'opuscolo della garanzia.

Problema	Causa	Soluzione
Ci sono alcuni residui di caffè nella mia nuova macchina da caffè.	Questa macchina è stata testata con caffè.	Benché accuratamente pulita, potrebbe presentare residui di tale sostanza. Tuttavia, la macchina è assolutamente nuova.
La macchina è in modalità DEMO.	L'icona di standby è stata premuta per più di 8 secondi.	Spegnere e riaccendere la macchina con l'interruttore principale sulla parte posteriore della macchina stessa.



Problema	Causa	Soluzione
Il vassoio antigoccia si riempie rapidamente/c'è sempre dell'acqua nel vassoio antigoccia.	Si tratta di un fenomeno del tutto normale. La macchina utilizza acqua per sciacquare il circuito interno e il gruppo infusore. Una parte dell'acqua fluisce attraverso il sistema interno direttamente nel vassoio antigoccia.	Svuotate il vassoio antigoccia quotidianamente o non appena l'indicatore rosso "drip tray full" ("vassoio antigoccia pieno") appare attraverso il coperchio del vassoio antigoccia (fig. 29). Suggerimento: posizionate una tazza sotto il beccuccio di erogazione per raccogliere l'acqua di risciacquo che fuoriesce.
L'icona che indica "empty coffee grounds container" ("svuotare il recipiente dei fondi di caffè") rimane accesa.	Il recipiente dei fondi di caffè è stato svuotato mentre la macchina era scollegata dalla presa di corrente o è stato reinserito troppo velocemente.	Rimuovete il contenitore dei fondi di caffè, attendete almeno 5 secondi e reinseritelo.
La macchina chiede di svuotare il recipiente dei fondi di caffè, anche se il recipiente non è pieno.	La macchina non ha azzerato il contatore l'ultima volta che è stato svuotato il recipiente dei fondi di caffè.	Attendere sempre circa 5 secondi quando si riposiziona il recipiente dei fondi di caffè. In questo modo il contatore dei fondi di caffè verrà azzerato e il numero di fondi di caffè viene contato correttamente.
Il recipiente dei fondi di caffè è troppo pieno e l'icona che indica di svuotarlo ("empty coffee grounds container") non è comparsa sul display.	È stato rimosso il vassoio antigoccia senza svuotare il recipiente dei fondi di caffè.	Quando rimuovete il vassoio antigoccia, svuotate anche il recipiente dei fondi di caffè, anche se è quasi vuoto. Ciò garantisce che il contatore dei fondi di caffè sia azzerato e che il numero di fondi di caffè sia conteggiato correttamente.
Impossibile rimuovere il gruppo infusore.	Il gruppo infusore non è nella posizione corretta.	Per reimpostare la macchina: chiudete lo sportello di manutenzione. Spegnete e riaccendete la macchina e attendete che la macchina sia pronta per l'uso. Provate a rimuovere nuovamente il gruppo infusore. Consultate il capitolo "Rimozione e inserimento del gruppo infusore" per istruzioni dettagliate.
Impossibile inserire il gruppo infusore.	Il gruppo infusore non è nella posizione corretta.	Per reimpostare la macchina: chiudete lo sportello di manutenzione. Non inserire il gruppo infusore. Spegnete la macchina e staccate la spina. Attendete 30 secondi, quindi ricollegate la macchina, accendetela e attendete che la macchina sia pronta per l'uso. Posizionate quindi il gruppo infusore nella posizione corretta prima di reinserirlo nella macchina. Consultate il capitolo "Rimozione e inserimento del gruppo infusore" per istruzioni dettagliate.

Problema	Causa	Soluzione
Il caffè è acquoso.	Il gruppo infusore è sporco o deve essere lubrificato.	Rimuovete il gruppo infusore, sciacquatelo sotto l'acqua corrente e lasciatelo asciugare. Quindi lubrificate le parti mobili (vedere 'Lubrificazione del gruppo infusore').
	La macchina sta effettuando la procedura di autoregolazione. Questa procedura viene avviata automaticamente quando si utilizza la macchina per la prima volta, quando si passa a un altro tipo di caffè in grani o dopo un lungo periodo in cui non viene utilizzata.	Inizialmente preparate 5 tazze di caffè per consentire alla macchina di completare la procedura di autoregolazione.
	Il macinacaffè è impostato su una macinatura grossa.	Impostare il macinacaffè su un'impostazione più fine (più bassa). Preparate da 2 a 3 bevande per poter assaporare a pieno la differenza.
Il caffè non è abbastanza caldo.	La temperatura impostata è troppo bassa.	Impostate la temperatura sul valore massimo (fig. 42).
	Una tazza fredda diminuisce la temperatura della bevanda.	Preriscaldare le tazze passandole sotto l'acqua calda.
	Aggiungendo del latte si riduce la temperatura della bevanda.	L'aggiunta di latte sia freddo che caldo riduce sempre la temperatura del caffè. Preriscaldare le tazze passandole sotto l'acqua calda.
Il caffè non viene erogato o viene erogato lentamente.	Il filtro dell'acqua AquaClean non è stato preparato correttamente per l'installazione.	Rimuovete il filtro AquaClean ed erogate dell'acqua calda. Se funziona, il filtro AquaClean non è stato installato correttamente. Reinstallate e attivate il filtro AquaClean e seguite tutti i passaggi nel capitolo "Filtro dell'acqua AquaClean".
		Dopo un lungo periodo in cui non viene utilizzato, dovete preparare di nuovo il filtro dell'acqua AquaClean per l'uso e quindi erogare 2-3 tazze di acqua calda.
	Il filtro dell'acqua AquaClean è ostruito.	Sostituite il filtro dell'acqua AquaClean ogni 3 mesi. Un filtro più vecchio di 3 mesi può ostruirsi.
	Il macinacaffè è impostato su una macinatura troppo fine.	Impostare il macinacaffè su un'impostazione più grossa (più elevata). Ciò influirà sul gusto del caffè.
	Il gruppo infusore è sporco.	Rimuovere il gruppo infusore e sciacquarlo sotto l'acqua corrente. (vedere 'Pulizia del gruppo infusore sotto l'acqua corrente')

Problema	Causa	Soluzione
	Il beccuccio di erogazione del caffè è sporco.	Pulite il beccuccio di erogazione del caffè e i relativi fori con uno scovolino o un ago.
	Il coperchio dello scomparto del caffè pre-macinato è ostruito.	Spegnete la macchina e rimuovete il gruppo infusore. Aprite il coperchio dello scomparto del caffè pre-macinato e inseritevi il manico di un cucchiaio. Spostate l'impugnatura in alto e in basso finché il caffè pre-macinato ostruito non cade giù (fig. 28).
	Il circuito della macchina è bloccato dal calcare.	Eseguite la pulizia anticalcare con la soluzione anticalcare Philips (vedere 'Procedura di rimozione del calcare'). Decalcificate sempre quando richiesto dalla macchina.
Il latte non fa schiuma.	Il cappuccinatore interno è sporco o non è inserito correttamente.	Pulite il cappuccinatore interno e verificate che sia posizionato e inserito correttamente (vedere 'Pulizia del cappuccinatore interno sotto l'acqua corrente').
	Il tipo di latte utilizzato non è adatto a produrre schiuma.	Secondo il tipo di latte, la quantità e la qualità di schiuma prodotte sono diverse.
Il latte provoca schizzi.	Il latte utilizzato non è abbastanza freddo.	Usare latte freddo direttamente dal frigorifero.
	Il tubo flessibile del latte non è collegato correttamente.	Aprire lo sportello del beccuccio (fig. 37) di erogazione del caffè e verificare che il tubo flessibile del latte sia collegato correttamente al cappuccinatore (fig. 43). Prestare attenzione poiché il cappuccinatore e i tubi del latte potrebbero essere caldi. Lasciare raffreddare il cappuccinatore e i tubi prima di toccarli.
	Il cappuccinatore e i tubi del latte non sono puliti.	Rimuovete e smontate il cappuccinatore (vedere 'Pulizia del cappuccinatore interno sotto l'acqua corrente') interno. Sciacquare tutte le parti sotto l'acqua corrente. Per una pulizia accurata, utilizzate il prodotto Philips per la pulizia del circuito del latte ed eseguite la procedura Deep Milk Clean tramite il menu "Status" ("Stato") e "Hygiesteam". Si noti che se le parti sono state pulite in lavastoviglie, potrebbero essere ostruite da particelle di cibo o residui di detergente. Si raccomanda di controllare visivamente le parti per verificare che non siano ostruite.

Problema	Causa	Soluzione
		È consigliabile eseguire il programma HygieSteam ogni giorno: 1) Premete "Status" ("Stato") sul pannello di controllo. 2) Selezionare "HygieSteam". 3) Quindi, confermate tutti i passaggi sul display.
	I tubi del latte sono ostruiti.	Conservare sempre il recipiente del latte senza i tubi del latte nel frigorifero. Il latte avanzato potrebbe accumularsi all'interno dei tubi del latte e bloccare il flusso del latte che passa attraverso i tubi. Sciacquare i tubi del latte prima di riporli.
La macchina sembra perdere acqua.	La macchina utilizza acqua per sciacquare il circuito interno e il gruppo infusore. L'acqua fluisce attraverso il sistema interno direttamente nel vassoio antigoccia. Si tratta di un fenomeno del tutto normale.	Svuotate il vassoio antigoccia quotidianamente o non appena l'indicatore di "vassoio antigoccia pieno" compare attraverso il coperchio del vassoio antigoccia (fig. 29). Suggerimento: posizionate una tazza sotto il beccuccio di erogazione per raccogliere l'acqua e ridurre la quantità di acqua nel vassoio antigoccia.
	Il vassoio antigoccia è troppo pieno e ha traboccato. La macchina sembra perdere acqua.	Svuotate il vassoio antigoccia quotidianamente o non appena l'indicatore di "vassoio antigoccia pieno" compare attraverso il coperchio del vassoio antigoccia (fig. 29).
	Il serbatoio dell'acqua non è inserito completamente, l'acqua fuoriesce dal serbatoio dell'acqua e l'aria viene aspirata nella macchina.	Assicuratevi che il serbatoio dell'acqua sia nella posizione corretta: rimuovetelo e reinsertelo nella macchina più in fondo possibile.
	Il gruppo infusore è sporco/ostruito.	Sciacquate il gruppo infusore.
	La macchina non è stata collocata su una superficie orizzontale.	Posizionate la macchina su una superficie orizzontale in modo che l'acqua del vassoio goccia non fuoriesca e l'indicatore del vassoio antigoccia pieno funzioni correttamente.
Impossibile attivare il filtro dell'acqua AquaClean e la macchina richiede di eseguire la pulizia anticalcare.	Il filtro non è stato installato o sostituito in tempo dopo che sullo schermo è apparso il promemoria AquaClean. Ciò significa che la macchina non è più totalmente priva di calcare.	Eseguite innanzitutto la pulizia anticalcare, quindi installate il filtro dell'acqua AquaClean.
Il nuovo filtro dell'acqua non si inserisce.	State tentando di installare un filtro diverso dal filtro dell'acqua AquaClean.	Solo il filtro dell'acqua AquaClean si adatta alla macchina.

Problema	Causa	Soluzione
	L'anello in gomma sul filtro dell'acqua AquaClean non è posizionato correttamente.	Riposizionate l'anello di gomma sul filtro dell'acqua AquaClean.
La macchina produce un forte rumore.	È normale che la macchina produca rumore durante l'utilizzo.	Se inizia a produrre un tipo di rumore diverso, pulire il gruppo infusore e lubrificarlo (vedere "Lubrificazione del gruppo infusore").
	Il filtro dell'acqua AquaClean non è stato preparato in modo adeguato e viene aspirata dell'aria nella macchina.	Rimuovete il filtro dell'acqua AquaClean dal serbatoio dell'acqua e preparatelo correttamente per l'uso prima di riposizionarlo. Consultate il capitolo "Filtro dell'acqua AquaClean" per istruzioni dettagliate.
	Il serbatoio dell'acqua non è completamente inserito e viene aspirata dell'aria nella macchina.	Assicuratevi che il serbatoio dell'acqua sia nella posizione corretta: rimuovetelo e reinsertetelo spingendolo nella macchina quanto più in fondo possibile.
Quando provo a connettere la macchina alla rete Wi-Fi per la prima volta, la connessione non riesce.	Il nome e la password del Wi-Fi non sono corretti.	Controllate il nome e la password del Wi-Fi.
	La macchina da caffè e il router Wi-Fi non si trovano nel raggio di copertura l'uno dell'altro.	Assicuratevi che la macchina da caffè e il router Wi-Fi si trovino nel raggio di copertura l'uno dell'altro o utilizzate un ripetitore Wi-Fi.
La macchina non è in grado di trovare la rete Wi-Fi domestica.	Il router Wi-Fi non funziona correttamente.	Assicuratevi che il router Wi-Fi funzioni correttamente e sia connesso a Internet.
	La macchina non è nel raggio d'azione del router.	Assicuratevi che la macchina si trovi nel raggio d'azione del router. Potete anche utilizzare un ripetitore di segnale Wi-Fi.
	Il router al quale la vostra macchina da caffè tenta di connettersi è un router a doppia banda a 5 GHz; la vostra macchina da caffè non sta cercando di connettersi a una rete a 2,4 GHz.	Le reti a 5 GHz non sono supportate. Disattivate temporaneamente la banda a 5 GHz del router e provate ad accoppiare nuovamente la vostra macchina da caffè a un'altra banda dello stesso router (2,4 GHz). Dopo che l'accoppiamento è stato eseguito correttamente, attivate di nuovo la banda a 5 GHz.

Problema	Causa	Soluzione
Non riesco ancora a usare Alexa e Amazon Smart Reorders.	Non avete ancora connesso il vostro account Amazon al vostro account Saeco.	Seguite le istruzioni sul pannello di controllo della macchina per connettere il vostro account Amazon al vostro account Saeco per poter utilizzare il controllo vocale di Alexa e Amazon Smart Reorders.  Nota: per poter utilizzare queste funzionalità dovete disporre di un'app Alexa o di un dispositivo Alexa e dovete attivare il servizio Smart Reorders su Amazon.
La connettività Wi-Fi della macchina che era perfettamente funzionante ora non funziona più.	Il vostro nome e/o la password sono cambiati.	Seguite le istruzioni della sezione "Connecting to Wi-Fi" ("Connessione al Wi-Fi") e scegliete la rete con il nuovo nome Wi-Fi a cui connettervi.
	La password Wi-Fi è cambiata.	Seguite le istruzioni della sezione "Connecting to Wi-Fi" ("Connessione al Wi-Fi") e inserite la nuova password Wi-Fi.
	Il vostro router Wi-Fi non funziona correttamente.	Controllate il router e assicuratevi che funzioni.
	La connettività Wi-Fi può essere interrotta da interferenze elettromagnetiche o di altro tipo.	Tenete l'apparecchio lontano da altri dispositivi elettronici che potrebbero causare interferenze.
	Nessuna delle soluzioni sopra fornite funziona.	Spegnete e riaccendete la macchina con l'interruttore principale sulla parte posteriore per ricontrrollare la connessione Wi-Fi.

## Specifiche tecniche

Il produttore si riserva il diritto di migliorare le specifiche tecniche del prodotto. Tutte le quantità preimpostate sono approssimative.

Descrizione	Valore
Dimensioni (L x A x P)	287 x 396 x 487 mm
Peso	11 - 12,4 kg
Lunghezza cavo di alimentazione	1.200 mm
Serbatoio dell'acqua	1,7 litri, rimovibile
Capacità contenitore caffè in grani	450 g
Capacità recipiente fondi di caffè	15 fondi
Capacità recipiente del latte	600 ml
Altezza regolabile del beccuccio	75-148 mm

Tensione nominale - Potenza nominale -  
Alimentazione elettrica

Fate riferimento alla targhetta con i dati all'interno  
dello sportello di manutenzione

Banda di frequenza Wi-Fi

802.11 b/g/n a 2,4 GHz

## Dichiarazione di conformità

Con la presente, DAP B.V. dichiara che le macchine per caffè espresso completamente automatiche SM8780, SM8782, SM8785, SM8885 e SM8889 sono conformi alla Direttiva 2014/53/UE.

L'intero testo della Dichiarazione europea di conformità è disponibile al seguente indirizzo:

**<https://www.saeco.com>**.

Le macchine per caffè espresso completamente automatiche SM8780, SM8782, SM8785, SM8885 e SM8889 sono dotate di un modulo Wi-Fi, 2,4 GHz 802.11 b/g/n (canali 1..13). Potenza di trasmissione massima <100 mW (20 dBm).

## Wi-Fi

La macchina è un apparecchio in rete, in conformità al reg. (UE) n. 801/2013, ed è destinato a essere utilizzato permanentemente connesso a una rete 802.11 b/g/n a 2,4 GHz.

# Saturs

Ierīces pārskats (A att.) _____	246
Vadības panelis _____	247
Ievads _____	247
Īpašās funkcijas _____	248
Dzērienu gatavošana _____	249
Ierīces iestatījumu pielāgošana _____	253
Ūdens filtrs „AquaClean” _____	254
Gatavošanas vienības izņemšana un ievietošana _____	254
Tīrīšana un kopšana _____	255
Atkalķošanas procedūra _____	258
Kļūdu kodi _____	259
Piederumu pasūtīšana _____	260
Programmatūras atjauninājumi _____	260
Traucējummeklēšana _____	260
Tehniskie rādītāji _____	266
Atbilstības deklarācija _____	266
Wi-Fi _____	266

## Ierīces pārskats (A att.)

A1 Kafijas pupiņu tvertnes vāks	A14 Maluma iestatīšanas poga (lai uzzinātu vairāk, apmeklējiet vietni <b>www.saeco.com/care</b> )
A2 Maltās kafijas nodalījuma vāks	A15 Kafijas pupiņu tvertne
A3 Tašu paplāte	A16 Apkopes vāks
A4 Vadības panelis	A17 Kafijas piltuve
A5 Elektriskā vada kontaktligzda	A18 Kafijas biežumu tvertne
A6 Galvenais slēdzis	A19 Kafijas pagatavošanas nodalījums (lai uzzinātu vairāk, apmeklējiet vietni <b>www.saeco.com/care</b> )
A7 Pilēšanas paplāte	A20 Kafijas atlieku tvertne
A8 Pilēšanas paplātes atbrīvošanas rokturis	A21 Ūdens tvertne
A9 HygieSteam tvertne	A22 Ūdens tvertnes vāks
A10 HygieSteam pārsegs ar piena caurulītes turētāju	A23 „Pilēšanas paplātes pilnuma” indikators
A11 Kafijas un piena padeves tekne ar regulējamu augstumu	A24 Pilēšanas paplātes pārsegs
A12 Iekšējais piena putotājs	
A13 Elektrības vads ar kontaktdakšu	

## Piederumi

A25 Piena tvertne	A29 AquaClean filtrs
A26 Piena caurulīte	A30 Mērkarote
A27 Tīrīšanas birstīte	A31 Ūdens cietības pārbaudes sloksnīte
A28 Smērvielas tūbiņa	



## Vadības panelis

Ir pieejamas divas šī espresso automāta versijas. To vadības panelu izskats ir atšķirīgs, taču visas ikonas darbojas vienādi. Pārskatu par visām ikonām skatiet B un C attēlos. Tālāk ir atrodami apraksti.

B1 Off icon (Izslēgšanas ikona)

C1 On/off icon (Ieslēgšanas/izslēgšanas ikona)

B2/C2 Drinks (Dzērieni)

B3/C3 Drinks menu (Dzērienu izvēlne)

B4/C4 Personal profiles (Personīgie profili)

B5/C5 Pupiņas

B6/C6 Machine settings (Kafijas automāta iestatījumi)

B7/C7 Status menu (Statusa izvēlne)

B8/C8 Veikals

B9/C9 start/stop icon (Sākšanas/apturēšanas ikona)

## Ievads

Apsveicam ar pilnīgi automātiskā „Saeco” kafijas automāta iegādi! Lai pilnībā izmantotu Saeco piedāvāto tiešsaistes atbalstu, varat izmantot vadības paneli, lai reģistrētu kafijas automātu, izmantojot iebūvēto Wi-Fi savienojumu, vai doties uz vietni [www.saeco.com/MyCoffeeMachine](http://www.saeco.com/MyCoffeeMachine) un šeit reģistrēt savu izstrādājumu.

Pirms izmantojat ierīci pirmo reizi, uzmanīgi izlasiet atsevišķo drošības brošūru un saglabājiet to, lai vajadzības gadījumā varētu ieskatīties tajā arī turpmāk.

Jūsu pilnībā automātiskais kafijas automāts Saeco ļauj izveidot savienojumu ar Wi-Fi tīklu, lai uzlabotu kafijas baudīšanas pieredzi.

Izveidojot kafijas automāta savienojumu ar Wi-Fi tīklu, jūs varēsiet:

- saņemt personalizētus ieteikumus, kuri pamatojas uz mašīnmācīšanos;
- iegūt regulārus programmatūras atjauninājumus, lai uzlabotu savu lietotāja pieredzi;
- izmantot veikala funkciju, ja tā ir pieejama jūsu valstī;
- ja tas ir pieejams jūsu valstī, varat sasaistīt kafijas automātu ar savu Amazon kontu piederumu papildināšanai;
- izveidot savienojumu ar savu Alexa mājas ierīci, lai izmantotu balss vadību, ja tā ir pieejama jūsu valstī.

Piezīme. Šī ierīce ir pārbaudīta ar kafiju. Arī rūpīgi iztīrītā ierīcē iespējamas kafijas paliekas. Tomēr mēs garantējam, ka ierīce ir pavisam jauna.

## Kafijas automāta ieslēgšana, ja jums ir Xelsis SUPREMA (tikai SM8885, SM8889 modeļiem)

Ieslēdziet kafijas automātu, nospiežot galveno slēdzi automāta aizmugurē. Pieskarieties vadības paneļa vidum, lai ekrānā parādītos ikona „Ieslēgts”. Pieskarieties ikonai „Ieslēgts” un izpildiet detalizētos norādījumus vadības panelī.

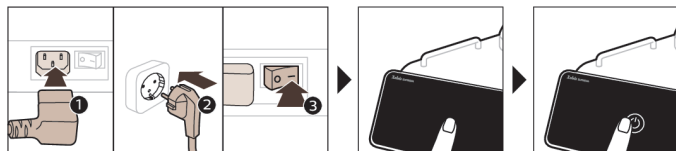

**⚠** Lūdzu, pievienojiet iekārtu un pirmās instalēšanas laikā veiciet programmatūras atjaunināšanu. Tāpat regulāri pārbaudiet, vai nav pieejami manuāli veicami atjauninājumi.

## Kafijas automāta ieslēgšana, ja jums ir Xelsis DELUXE (tikai SM8780, SM8782, SM8785 modeļiem)

Switch on the machine by pressing the main switch on the back of the machine. Tap the 'on' icon and follow the step-by-step instructions on the control panel.

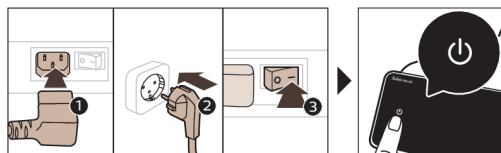

**A** Lūdzu, pievienojiet iekārtu un pirmās instalēšanas laikā veiciet programmatūras atjaunināšanu. Tāpat regulāri pārbaudiet, vai nav pieejami manuāli veicami atjauninājumi.

## Savienojuma izveide ar Wi-Fi

**i** Pievienojiet kafijas automātu 2,4 GHz 802,11 b/g/n mājas Wi-Fi tīklam.

**i** Pievienojot kafijas automātu mājas Wi-Fi tīklam, tiek nodrošināta uzlabota lietotāja pieredze.

**i** Pārlicinieties, vai kafijas automāts un Wi-Fi maršrutētājs atrodas viens otra darbības rādiusā.

Lai pievienotu kafijas automātu Wi-Fi tīklam, veiciet tālāk norādītās darbības.

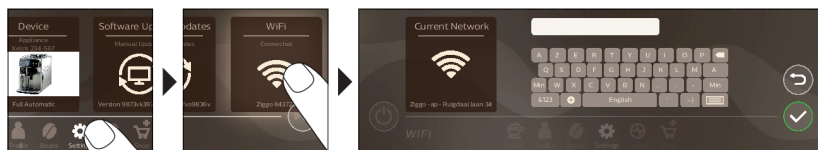

**1** Pieskarieties iestatījumu ikonai  ar velciet no kreisās puses uz labo, lai atrastu Wi-Fi ikonu.

**2** Pieskarieties Wi-Fi ikonai.

**3** Lai savienotu automātu ar Wi-Fi tīklu, veiciet ekrānā redzamās darbības.

Tagad varat izveidot savienojumu.

**A** Kafijas automāts veic automātisko skalošanas ciklu, kad tas tiek ieslēgts un izslēgts ar bals vadību, un kad kafijas automāts kādu laiku ir bijis neaktīvs un izslēdzas. Lūdzu, pārlicinieties, ka kafijas automātam apkārt esošā vide ir droša.

## Īpašās funkcijas

### Īpašā funkcija

### Darbība:

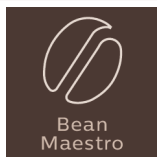

Kafijas automātā BeanMaestro var izvēlēties kafijas pupiņu veidu un grauzdējumu. Pēc tam tiks automātiski atlasīti piemērotākie kafijas pagatavošanas iestatījumi, lai pagatavotu vislabāko kafiju no kafijas pupiņām.

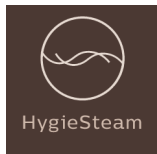

HygieSteam funkcija automātiski attīra piena padeves sistēmu no mikroorganismiem: izmantojiet to pēc kapučīno vai citu dzērienu, kuriem tiek izmantots piens, pagatavošanas.



Mūsu izturīgās dzirnaviņas ir izgatavotas no 100 % keramikas, lai tās būtu izcili stingras un precīzas. Ar 12 maluma pakāpēm tās var pielāgot jebkura lietotāja gaumei.

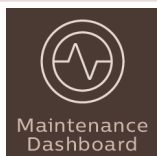

Apkopes vadības panelis sniedz noderīgu pārskatu un dažādu iestatījumu, piemēram, ūdens līmeņa, statusa informāciju, kā arī paziņo, ka drīz jānomaina AquaClean filtrs.

## Dzērienu gatavošana

### Vispārīgās darbības

Lai pagatavotu dzērienu, jums jāveic dažas vienkāršas darbības.



- 1 Ielejiet ūdens tvertnē krāna ūdeni un iebieriet pupiņu tvertnē pupiņas.
- 2 Novietojiet vienu vai divas tases zem padeves teknes ar regulējamu augstumu. Lai pielāgotu kafijas padeves teknes augstumu izmantotās tases vai glāzes izmēram, bīdīet tekni uz augšu vai uz leju.
- 3 Lai atvērtu dzērienu izvēlni, pieskarieties dzērienu ikonai ☕. Lai izvēlētos dzērienu, pieskarieties tam un velciet no kreisās puses uz labo.
  - Ja vēlaties pagatavot divas tases, pieskarieties ikonai „2x”. Ierīce automātiski veic divus secīgus smalcināšanas ciklus atbilstīgi atlasītajiem dzērieniem.

**i** Ikona „2x” nav pieejama visiem dzērieniem.

- 4 Kad dzēriens izvēlēts, varat pielāgot iestatījumus pēc vēlēšanās, pavelkot pielāgošanas slīdni uz augšu vai uz leju.
- 5 Lai sāktu izvēlēta dzēriena gatavošanas ciklu, nospiediet palaišanas/apturēšanas ikonu ▶■.

**⚠** Neizmantojiet kafijas pupiņas, kas ir karamelizētas vai ar pievienotu garšu.

**i** Nelieliem soljiem grieziet maluma iestatīšanas pogu, un, pagatavojot 5 kafijas tases, sāksiet izbaudīt atšķirību.

### Atbalsts dzēriena parametriem

Lai iegūtu papildinformāciju par konkrētu dzēriena parametru, 3 sekundes turiet nospiestu regulējamo joslu.

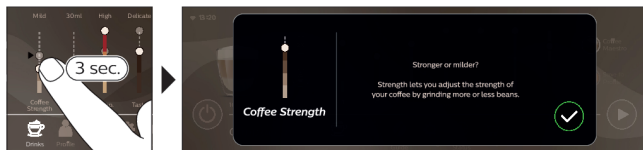

## Dzērienu ar pienu gatavošana

Lai pagatavotu dzērienus uz piena bāzes, jums jāveic dažas vienkāršas darbības.

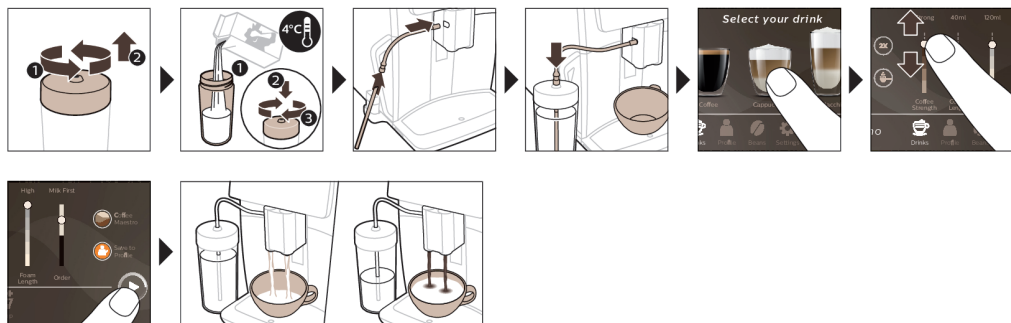

**1** Ielejiet ūdens tvertnē krāna ūdeni un iebēriet pupiņu tvertnē pupiņas.

Padoms. Kad elastīgā piena caurulīte ir pievienota piena putotājam, pabīdīet padeves tekni augšējā pozīcijā, lai ērti piekļūtu ūdens tvertnei.

**2** Noskrūvējiet piena tvertnes vāku un ielejiet tajā pienu.

Vienmēr izmantojiet pienu tieši no ledusskapja, lai būtu vislabākais rezultāts.

**3** Pievienojiet elastīgo piena caurulīti piena putotājam.

**4** Ievietojiet metāla piena caurulīti tvertnē.

**5** Pieskarieties dzērienu ikonai ☕, ritiniet un atlasiet izraudzītā dzēriena ar pienu ikonu.

**6** Varat pielāgot iestatījumus pēc vēlēšanās, pavelkot pielāgošanas slīdni uz augšu vai uz leju.

**7** Lai sāktu atlasīt dzēriena gatavošanu, jebkurā brīdī nospiediet palaišanas/apturēšanas ikonu ▶■.

- Konkrētiem dzērieniem ierīce vispirms izvada pienu un pēc tam kafiju. Vairākiem citiem dzērieniem šis process notiek pretējā veidā – ierīce vispirms izvada kafiju un pēc tam pienu.
- Lai apturētu piena padevi pirms ierīce ir izvadījusi iepriekš iestatīto daudzumu, nospiediet sākšanas/apturēšanas ikonu ▶■ (tikai modeļiem SM8780, SM8782, SM8785) vai nospiediet apturēšanas ikonu (tikai modeļiem SM8885, SM8889).
- Lai apturētu visa dzēriena (piena un kafijas) padevi, pirms ierīce ir beigusi darbu, turiet nospiestu sākšanas/apturēšanas ▶■ ikonu (tikai modeļiem SM8780, SM8782, SM8785) vai nospiediet apturēšanas ikonu (tikai modeļiem SM8885, SM8889).



**⚠** Uzreiz pēc piena padeves aktivizējas funkcija „HygieSteam Shoot” (HygieSteam tvaika strūkļa). Ierīce ar spiedienu izlaiž caur iekšējo piena sistēmu tvaiku, lai to ātri iztīrītu. Piena caurulītes metāla daļa var stipri sakarst. Lai novērstu apdegumu gušanas risku, ļaujiet ierīcei atdzist.

Padoms. Varat izmantot arī parasto piena paku, lai pagatavotu dzērienu ar pienu. Ievietojiet no metāla izgatavoto piena caurulīti tieši piena pakā.

## Kafijas pagatavošana no maltas kafijas

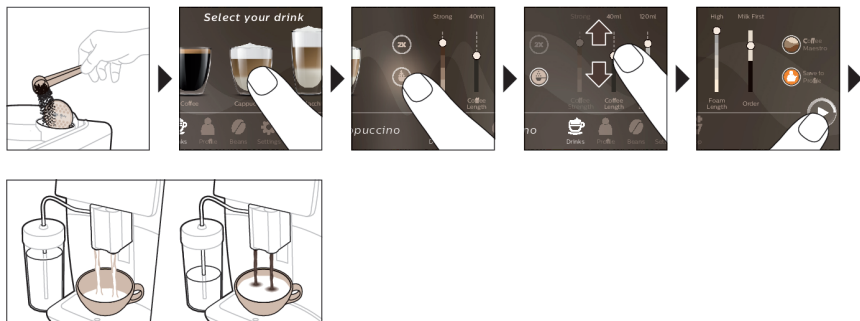

Lai pagatavotu kafiju, izmantojot malto kafiju, jums jāveic dažas vienkāršas darbības.



- 1 Noņemiet maltās kafijas nodalījuma vāku un iebēriet tajā vienu mērkaroti maltās kafijas. Uzlieciet vāku.
- 2 Pieskarieties dzērienu  ikonai, ritiniet no kreisās puses uz labo un izvēlieties dzērienu.
- 3 Pieskarieties maltas kafijas  ikonai.
- 4 Varat pielāgot iestatījumus pēc vēlēšanās, pavelkot pielāgošanas slīdņi uz augšu vai uz leju.
- 5 Lai sāktu izvēlēta dzēriena gatavošanas ciklu, nospiediet palaišanas/apturēšanas ikonu .

**i** Ja ir atlasīta malta kafija, nevar pielāgot kafijas stiprumu, un nav iespējams vienlaicīgi pagatavot vairāk par vienu dzērienu.

## Karstā ūdens padeve

- 1 Pārlicinieties, ka iekšējais piena putotājs ir pareizi piestiprināts kafijas automātam (1. att.).
- 2 Novietojiet zem teknes tasi.
- 3 Pieskarieties ikonai „Karsts ūdens” (2. att.).
- 4 Bīdīet regulējamās joslas, lai pielāgotu karstā ūdens tilpumu vai temperatūru atbilstoši jūsu vēlmēm (3. att.).
- 5 Nospiediet sākšanas/apturēšanas  ikonu.
- 6 Lai apturētu karstā ūdens padevi, pirms ierīce ir beigusi darbu, vēlreiz nospiediet sākšanas/apturēšanas  ikonu (tikai modeļiem SM8780, SM8782, SM8785) vai vēlreiz nospiediet apturēšanas ikonu (tikai modeļiem SM8885, SM8889).

## Personalizācija

Ar šo ierīci varat pielāgot dzēriena iestatījumus pēc vēlēšanās un saglabāt pielāgotos iestatījumus personīgajā profilā. Varat izvēlēties savu ikonu un profila nosaukumu.

## Izmantojiet BeanMaestro funkciju, lai no izvēlētajām pupiņām pagatavotu vislabāko kafiju

Kafijas automātā BeanMaestro var izvēlēties kafijas pupiņu veidu un grauzdējumu. Pēc tam tiks automātiski atlasīti piemērotākie kafijas pagatavošanas iestatījumi, lai pagatavotu vislabāko kafiju no kafijas pupiņām.

- 1 Galvenajā izvēlnē pieskarieties pupiņu ikonai (4. att.).
- 2 Pieskarieties BeanMaestro funkcijai (5. att.).
- 3 Atlasiet pupiņu veidu. Varat izvēlēties Arabica vai Robusta pupiņu maisījumu.
- 4 Izvēlieties pupiņu grauzdēšanas pakāpi.
- 5 Automātiski tiek atlasīti piemērotākie kafijas pagatavošanas iestatījumi.
- 6 Izbaidiet nākamo kafijas tasi.

## Procesa pārtrināšana, izmantojot CoffeeMaestro funkciju

Tā vietā, lai ar funkcijas CoffeeMaestro palīdzību atsevišķi pielāgotu visus iestatījumus, ierīce piedāvā iespēju izvēlēties garšas profilus. Varat izvēlēties „Delicato” (Maigs), „Intenso” (Intensīvs) vai „Forte” (Stiprs). Lai izvēlētos CoffeeMaestro garšas profilu, rīkojieties, kā norādīts tālāk.

- 1 Pieskarieties izraudzītā dzēriena ikonai (6. att.).
- 2 Atkārtoti pieskarieties ikonai CoffeeMaestro (7. att.).
  - Dzēriena galvenie iestatījumi tagad attiecīgi ir pielāgoti.
- 3 Lai sāktu dzēriena gatavošanas ciklu, nospiediet palaišanas/apturēšanas ikonu ►■.

## Dzēriena personalizēšana, izmantojot funkciju CoffeeEqualizer Touch+

Kad dzēriens ir izvēlēts, automātiski tiek aktivizēta CoffeeEqualizer Touch+ funkcija, un jūs varat pielāgot dzēriena iestatījumus. Ilgāk paturiet attiecīgos displeja vienumus, lai aktivizētu palīdzības funkciju un saņemtu papildu informāciju.

Ar CoffeeEqualizer Touch+ funkciju varat pielāgot tālāk norādītos iestatījumus.

- |                        |   |
|------------------------|---|
| 1 Aromāta stiprums     | 6 Putu daudzums                                   |
| 2 Kafijas daudzums     | 7 Kafijas garša                                   |
| 3 Piena daudzums       | 8 Jūs arī varat izlemt, vai gatavot 1 vai 2 tases |
| 4 Ūdens daudzums       | 9 Secība, kādā tiek lieta kafija un piens         |
| 5 Dzēriena temperatūra |   |

Piezīme. Atkarībā no izvēlētā dzēriena jūs varat regulēt konkrētus iestatījumus.

## Iecienīto dzērienu saglabāšana profilā

Ar šo ierīci varat pielāgot dzēriena iestatījumus pēc vēlēšanās un saglabāt pielāgotos iestatījumus personīgajā profilā. Varat atlasīt profilu un saglabāt recepti, izmantojot profilus.

Izmantojot profilu  ikonu, varat izveidot profilu un pievienot dzērienu.

- 1 Pieskarieties profila  ikonai galvenajā izvēlnē (8. att.).
- 2 Pieskarieties pluszīmes ikonai (9. att.).
- 3 Ierakstiet savu vārdu un atlasiet iecienītāko ikonu.
- 4 Varat pievienot dzērienu. Pieskarieties izraudzītā dzēriena ikonai.
- 5 Personalizējiet dzērienu, izmantojot CoffeeEqualizer Touch+ vai CoffeeMaestro funkciju.
- 6 Pieskarieties ikonai „Saglabāt profilā”, lai saglabātu dzērienu personalizētajā profilā (10. att.).

## Papildu gaisma plūsma (ExtraShot)

Jūsu ierīce piedāvā iespēju kafijas un piena dzērieniem pievienot papildu Ristretto devu, piemēram, ja vēlaties kafiju stiprāku.

- 1 Novietojiet zem teknes tasi.
- 2 Lai atlasītu dzērienu (6. att.), pieskarieties kādai no viena pieskāriena dzēriena ikonām.
- 3 Bīdīet regulējamo joslu uz augšu, lai iestatītu lielāko stiprumu, un atlasiet funkciju (11. att.) ExtraShot (Papildu deva).
- 4 Pēc tam nospiediet sākšanas/apturēšanas ►■ ikonu (tikai modeļiem SM8780, SM8782, SM8785) vai sākšanas ikonu (tikai modeļiem SM8885, SM8889), lai sāktu dzēriena pagatavošanu.
- 5 Lai apturētu dzēriena padevi, pirms ierīce ir beigusi darbu, vēlreiz nospiediet sākšanas/apturēšanas ►■ ikonu (tikai modeļiem SM8780, SM8782, SM8785) vai vēlreiz nospiediet apturēšanas ikonu (tikai modeļiem SM8885, SM8889).

**i** Atlasot funkciju ExtraShot (Papildu deva), vienlaikus varat pagatavot tikai vienu kafiju.

**i** Papildu devas funkcija ir pieejama ne visiem dzērieniem.

## Ierīces iestatījumu pielāgošana

Lielāko daļu ierīces iestatījumu varat pielāgot, pieskaroties iestatījumu  ikonai un veicot ekrānā norādītās darbības.

Lai saņemtu tiešsaistes atbalstu (bieži uzdotie jautājumi, filmas u. c.), noskenējiet QR kodu uz brošūras vāka vai apmeklējiet vietni [www.saeco.com/care](http://www.saeco.com/care)



## Ūdens cietības iestatīšana

 Lai nodrošinātu optimālu veiktspēju un ilgāku ierīces darbības laiku, ieteicams pielāgot ūdens cietības iestatījumu jūsu reģionam atbilstošajam ūdens cietības līmenim. Tādējādi tiek novērsta nepieciešamība pārāk bieži atkalķot ierīci. Pēc noklusējuma ūdens cietības iestatījums ir 4: ciets ūdens.

### Lai noteiktu ūdens cietību jūsu reģionā, izmantojiet kārbā esošo ūdens cietības testa strēmeli:

- 1 Iegremdējiet ūdens cietības testa strēmeli vai turiet to krāna ūdenī 1 sekundi (12. att.).
- 2 Uzgaidiet 1 minūti. Testa strēmeles kvadrātu skaits, kas pārvēršas sarkanā krāsā, norāda uz ūdens cietību (13. att.).

### Iestatiet ierīci atbilstoši ūdens cietībai:

- 1 Pieskarieties iestatījumu  ikonai un ritiniet no kreisās puses uz labo, lai atlasītu vienumu „Water hardness” (Ūdens cietība).
- 2 Izvēlieties ūdens cietības līmeni. Displejā atlasīto sarkano kvadrātu skaitam jāatbilst sarkano kvadrātu skaitam uz testa strēmeles (14. att.).
- 3 Kad ir iestatīta pareiza ūdens cietība, nospiediet apstiprināšanas  ikonu, lai apstiprinātu iestatījumu.

## Smalcināšanas iestatījuma regulēšana

Kafijas stiprumu var mainīt ar smalcināšanas iestatīšanas slēdzi, kas atrodas pupiņu tvertnē. Jo zemāks ir smalcināšanas iestatījums, jo smalkāk kafijas pupiņas tiek samaltas un jo spēcīgāka tiek pagatavota kafija. Ir pieejami 12 dažādi smalcināšanas iestatījumi.

Ierīce ir veidota, lai no jūsu kafijas pupiņām iegūtu vislabāko garšu. Tāpēc mēs iesakām nepielāgot smalcināšanas iestatījumu, pirms nav pagatavotas 100–150 tases (aptuveni 1 lietošanas mēnesis).



 Lai pilnībā sajustu atšķirību, jāpagatavo divi vai trīs dzērieni.

 Lai nebojātu smalcinātāju, negrieziet smalcinātāja iestatījumu slēdzi vairāk par vienu iedaļu reizē.

- 1 Galvenajā izvēlnē pieskarieties pupiņu ikonai.
- 2 Pieskarieties ikonai „Grinder” (Smalcinātājs).
- 3 Noskatieties videopamācību.

## Rūpnīcas iestatījumu atjaunošana

Ierīce piedāvā iespēju jebkurā brīdī atjaunot rūpnīcas iestatījumus.

- 1 Pieskarieties ikonai Settings (Iestatījumi) .
- 2 Ritiniet no kreisās puses uz labo, lai atlasītu vienumu „Factory settings” (Rūpnīcas iestatījumi). Apstipriniet, pieskaroties apstiprināšanas ikonai .  
- Iestatījumi tagad ir atjaunoti.

 Šādi rūpnīcas iestatījumi tika atjaunoti uz noklusējuma iestatījumiem: ūdens cietība, gaidīšanas laiks, displeja spilgtums, skaņa, priekšējais apgaismojums, profili, tvertnes apgaismojums, mērīšana/mērvienības, sākuma ekrāna iestatījumi, BeanMaestro preferences, Wi-Fi pieteikšanās dati, programmatūras atjaunināšanas preferences, Saeco pieteikšanās dati, Amazon pieteikšanās dati.

## Ūdens filtrs „AquaClean”

Jūsu ierīcē ir iespējota opcija „AquaClean”. Varat ievietot „AquaClean” ūdens filtru ūdens tvertnē, lai saglabātu kafijas garšu. Tas arī mazina nepieciešamību pēc attīrīšanas, samazinot kaļķakmens veidošanos ierīcē. Ūdens filtru AquaClean varat iegādāties pie vietējā vai tiešsaistes mazumtirgotāja vai pilnvarotajos servisa centros.

### AquaClean filtra statusa indikators

AquaClean filtra statuss vienmēr ir procentuāli norādīts izvēlnē „Status” (Statuss).

- Ja AquaClean filtra statuss ir 10% vai mazāks, katru reizi, ieslēdzot ierīci, ekrānā uz 2 sekundēm tiks parādīts ziņojums. Šajā ziņojumā tiek ieteikts iegādāties jaunu filtru.
- Ja AquaClean filtra statuss ir 0% vai mazāks, katru reizi, kad ieslēgsiet ierīci, saņemsiet aicinājumu nomainīt AquaClean filtru.

### „AquaClean” ūdens filtra aktivizēšana (5 min.)

**i** Kafijas automāts nenosaka automātiski, vai ūdens tvertnē ir ievietots filtrs. Tādēļ, katrreiz uzstādot jaunu AquaClean ūdens filtru, tas ir jāaktivizē izvēlnē „Status” (Statuss).

**i** Kad ierīce pārstāj rādīt filtra aktivizēšanas ziņojumu, jūs joprojām varat aktivizēt ūdens AquaClean filtru, bet vispirms jāatkaļķo ierīce.

**i** Ierīce nebija pilnībā atkaļķota pirms AquaClean ūdens filtra lietošanas sākšanas.

Pirms „AquaClean” ūdens filtra aktivizēšanas tas jāsatavo, mērcējot to ūdenī, kā aprakstīts zemāk. Ja to neizdarīsiet, ūdens vietā ierīcē varētu iekļūt gaiss, kas izraisītu lielu troksni un neļautu ierīcei pagatavot kafiju.

- 1 Pieskarieties ikonai „Status” (Statuss) un ritiniet no kreisās puses uz labo, lai atlasītu vienumu „AquaClean”.
- 2 Kad parādās aktivizēšanas ekrāns, vēlreiz pieskarieties apstiprināšanas ikonai ✓. Izpildiet ekrānā redzamos norādījumus.

### AquaClean ūdens filtra nomaiņa (5 min.)

Kad caur filtru ir izplūduši 95 litri ūdens, filtrs vairs nedarbosies. AquaClean statusa indikators nokrītas uz 0%, lai atgādinātu, ka ir jānomaina filtrs. Ja laikus nenomainīsiet AquaClean ūdens filtru, jūs joprojām varēsiet to nomainīt, taču vispirms būs jāatkaļķo ierīce.

Kad AquaClean statusa indikators nokrītas uz 0% vai ierīce atgādina, ka ir jānomaina filtrs:

- 1 izņemiet veco AquaClean ūdens filtru;
- 2 uzstādiet jaunu filtru un aktivizējiet to, kā aprakstīts sadaļā “AquaClean filtra aktivizēšana (5 min.)”.

**i** Nomainiet AquaClean ūdens filtru vismaz reizi 3 mēnešos pat tad, ja ierīce vēl nenorāda par nomaiņas nepieciešamību.

## Gatavošanas vienības izņemšana un ievietošana

Dodieties uz ekrānā redzamo izvēlni „Status” (Statuss) un atlasiet vienumu „Brew group clean” (Gatavošanas vienības tīrīšana) vai apmeklējiet vietni [www.saeco.com/care](http://www.saeco.com/care), lai skatītu detalizētas videopamācības par to, kā noņemt, ievietot un tīrīt gatavošanas vienību.

## Gatavošanas vienības izņemšana no ierīces

- 1 Atveriet apkopes vāku.
- 2 Izņemiet kafijas palieku tvertni (16. att.).



- 3 Nospiediet pogu (17. att.) PUSH un velciet aiz gatavošanas vienības roktura, lai to izņemtu no ierīces (18. att.).

## Gatavošanas vienības ievietošana

Pirms iebīdāt gatavošanas vienību ierīcē, pārliecinieties, ka tā ir pareizā pozīcijā.

- 1 Pārbaudiet, vai bulta uz gatavošanas vienības dzeltenā cilindra ir savietota ar melno bultu un N (19. att.).
  - Ja norādītie punkti nav savietoti, spiediet sviru uz leju, līdz tā saskaras ar gatavošanas vienības (20. att.) pamatni.
- 2 Pārliecinieties, ka dzeltenais fiksācijas āķis gatavošanas vienības otrā pusē ir pareizā pozīcijā.
  - Lai āķi novietotu pareizi, spiediet to uz augšu līdz visaugstākajai pozīcijai.
- 3 Iebīdiet gatavošanas vienību atpakaļ ierīcē gar sānos (22. att.) esošajām vadotnēm, līdz tā nofiksējas pozīcijā ar klikšķi (23. att.). Nespiediet pogu PUSH.
- 4 Ievietojiet kafijas palieku tvertni un uzlieciet apkopes vāku.

## Tīrīšana un kopšana

Ierīce paziņos, kad būs jāveic tīrīšana un apkope.

Ja ierīci regulāri tīra un apkopj, tā ir lieliskā stāvoklī un var ilgstoši nodrošināt gardu kafiju un vienmērīgu kafijas plūsmu.

Lai iegūtu informāciju, kad un kā tīrīt ierīces noņemamās daļas, skatiet tālāk redzamo tabulu. Vairāk izsmeljošas informācijas un videopamācības skatiet vietnē [www.saeco.com/care](http://www.saeco.com/care). Pārskatu par daļām, kuras var iztīrīt trauku mazgājamajā mašīnā, skatiet C attēlā.

Vienums	Tīrīšanas intervāls	Kā atrast vadības paneli/ Kas jādarā
AquaClean filtrs	Kad kafijas automāts norāda vai ik pēc trim mēnešiem.	STATUSS -> TĪRĪŠANA -> AQUACLEAN. Lai aktivizētu AquaClean filtru, veiciet tālāk minētās darbības.
<p><b>i</b> Kafijas automāts nenosaka automātiski, vai ūdens tvertnē ir ievietots filtrs. Tādēļ visi uzstādītie jaunie AquaClean filtri jāaktivizē izvēlnē „Statuss”.</p> <p><b>i</b> Kafijas automāts nebija pilnībā atkalķots pirms AquaClean filtra lietošanas sākšanas.</p> <p><b>i</b> Nomainiet AquaClean filtru vismaz reizi 3 mēnešos pat tad, ja kafijas automāts vēl nenorāda par nomaiņas nepieciešamību.</p>		
Gatavošanas vienība	Katru nedēļu	STATUSS -> VEIKTSPĒJA ->KAFIJAS PAGATAVOŠANAS NODALĪJUMA TĪRĪŠANA. Lai noņemtu un iztīrītu kafijas pagatavošanas nodalījumu, veiciet tālāk minētās darbības.
<p><b>i</b> Pirms iebīdāt gatavošanas vienību ierīcē, pārliecinieties, ka tā ir pareizā pozīcijā. Uz gatavošanas vienības dzeltenā cilindra esošajai bultai ir jābūt savietotai ar melno bultu un N (19. att.).</p>		
	Katru mēnesi	STATUSS -> VEIKTSPĒJA ->KAFIJAS EĻĻAS NOŅEMŠANA. Lai automātiski noņemtu kafijas eļļas atlikumus no kafijas pagatavošanas nodalījuma, veiciet pašattīršanās procesa darbības.

<b>Vienums</b>	<b>Tīrīšanas intervāls</b>	<b>Kā atrast vadības paneli/ Kas jā dara</b>
Piena sistēma/iekšējais piens putotājs	Pēc katras lietošanas dienas	STATUSS -> HYGIESTEAM. Lai iztīrītu piena sistēmu, veiciet pašattīrīšanās procesa darbības. Noslaukiet metāla piena caurulītes ārpusi ar mitru drānu un tikai tad ievietojiet to piena caurulītes turētājā.
	Katru nedēļu	Izņemiet un izjauciet iekšējo piena putotāju. Noskalojiet visas daļas krāna ūdenī ar nelielu daudzumu trauku mazgāšanas līdzekļa.
	Katru mēnesi	STATUSS -> HYGIESTEAM -> DEEP MILK TĪRĪŠANA. Lai iztīrītu piena sistēmu, veiciet pašattīrīšanās procesa darbības.
Piena tvertne	Katru nedēļu	Izjauciet piena tvertni (24. att.) un izbīdīet lodi, izmantojot piena caurulītes tapu (25. att.). Mazgājiet visas piena tvertnes daļas tekošā krāna ūdenī vai trauku mazgājamajā mašīnā.
HygieSteam tvertne (piena caurulītes turētājs)	Vienreiz nedēļā vai, kad ierīce par to atgādina.	Izņemiet HygieSteam tvertni no ierīces (26. att.) un noņemiet HygieSteam pārsegu (27. att.). Nomazgājiet HygieSteam tvertni un vāku zem tekoša ūdens.
Maltās kafijas nodalījums	Reizi nedēļā pārbaudiet, vai maltās kafijas nodalījums nav aizsērējis.	Atvienojiet ierīci no elektrotīkla un izņemiet gatavošanas vienību. Noņemiet maltās kafijas nodalījuma vāku un novietojiet uz tā karotes kātu. Kustīniet kātu uz augšu un uz leju, līdz pieķēpušie kafijas biežumi izbirst (28. att.). Dodieties uz <a href="http://www.saeco.com/care">www.saeco.com/care</a> , lai skatītu izsmelšanas videopamācības.
Kafijas biežumu tvertne	Iztukšojiet kafijas biežumu tvertni pēc ierīces aicinājuma. Tīriet to reizi nedēļā	Izņemiet kafijas biežumu tvertni, kamēr ierīce ir ieslēgta. Noskalojiet to krāna ūdenī ar nelielu daudzumu trauku mazgāšanas līdzekļa.
Pilēšanas paplāte	Katru dienu iztukšojiet pilēšanas paplāti (29. att.), kad pa to ir izbīdījies sarkanais pilnas pilēšanas paplātes indikators. Tīriet pilēšanas paplāti reizi nedēļā	Izņemiet pilēšanas paplāti (30. att.) un nomazgājiet to tekošā krāna ūdenī ar nelielu daudzumu trauku mazgāšanas līdzekļa.
Gatavošanas vienības eļļošana	Ik pēc 2 mēnešiem	Eļļojiet gatavošanas vienību ar tūbiņā iepakoto smērvielu (sk. 'Gatavošanas vienības eļļošana'). Dodieties uz <a href="http://www.saeco.com/care">www.saeco.com/care</a> , lai skatītu izsmelšanas videopamācības.
Ūdens tvertne	Katru nedēļu	Izskalojiet ūdens tvertni zem tekoša krāna ūdens.
Ierīces priekšpuse	Katru nedēļu	Notīriet ar neabrazīvu drāniņu.

Vienums	Tīrīšanas intervāls	Kā atrast vadības panelī/ Kas jā dara
Kafijas automāta atkalķošana	Kad kafijas automāts norāda veikt atkalķošānu	STATUSS -> ATKAĻĶOŠANA. Lai atkalķotu kafijas automātu, veiciet tālāk minētās darbības. Kad ir nepieciešams veikt atkalķošānu, kafijas automāts norāda uz atkalķošanas nepieciešamību, tādēļ nospiediet ikonu Labi, lai sāktu atkalķošānu, un izpildiet tālāk norādītās darbības.

## Gatavošanas vienības tīrīšana

Ja gatavošanas vienību regulāri tīra, tiek novērsta iekšējo sistēmu aizsērēšana kafijas palieku dēļ. Dodieties uz ekrānā redzamo izvēlni „Status” (Statuss) un atlasiet vienumu „Brew group clean” (Gatavošanas vienības tīrīšana) vai apmeklējiet vietni [www.saeco.com/care](http://www.saeco.com/care), lai skatītu videopamācības par to, kā noņemt, ievietot un tīrīt gatavošanas vienību.

### Gatavošanas vienības mazgāšana tekošā krāna ūdenī

- 1 Pieskarieties ikonai „Status” (Statuss) un ritiniet, lai atlasītu vienumu „Brew group clean” (Gatavošanas vienības tīrīšana).
- 2 Pieskarieties apstiprināšanas ikonai ✓, lai apstiprinātu izvēli, un pēc tam izpildiet ekrānā redzamos norādījumus.

### Gatavošanas vienības mazgāšana ar kafijas eļļas notīrīšanas tabletēm

Izmantojiet tikai Philips kafijas eļļas notīrīšanas tabletes.

- 1 Pieskarieties ikonai „Status” (Statuss) un ritiniet, lai atlasītu vienumu „Brew group clean” (Gatavošanas vienības tīrīšana).
- 2 Pieskarieties apstiprināšanas ikonai ✓, lai apstiprinātu izvēli, un pēc tam izpildiet ekrānā redzamos norādījumus.

## Gatavošanas vienības eļļošana

Lai uzlabotu ierīces veiktspēju, ieteicams ik pēc 2 mēnešiem eļļot gatavošanas vienību, lai nodrošinātu, ka kustīgo detaļu darbība ir vienmērīga.

- 1 Uzklājiet uz gatavošanas vienības (31. att.) virzuļa (pelēkās daļas) plānu smērvielas kārtu.
- 2 Uzklājiet plānu smērvielas kārtu uz gatavošanas vienības (32. att.) vārpstas (pelēkās daļas).
- 3 Plānā kārtā izeidiet abās pusēs (33. att.) esošās vadotnes.

## Iekšējā piena putotāja tīrīšanas programmas

**i** Ierīce paziņo, kad ir jātīra iekšējais piena putotājs.

Ierīcei ir trīs programmas, kas paredzētas iekšējā piena putotāja tīrīšanai:

- „HygieSteam Shot” (HygieSteam tvaika strūkļa): dzēriena ar pienu pagatavošanas laikā ierīce automātiski ar spiedienu izlaiž caur iekšējo piena putotāju tvaika strūkļu, lai ātri to iztīrītu.
- “HygieSteam”: ierīce rūpīgi iztīra iekšējo piena sistēmu ar tvaiku. Pārliecinieties, ka HygieSteam tvertne ir pareizi salikta (34. att.) un piestiprināta pie ierīces (35. att.). Ievietojiet piena caurulīti piena caurulītes turētājā (36. att.) un izpildiet ekrānā redzamos norādījumus.
- “Deep Milk Clean”: veiciet procedūru “Deep Milk Clean” ar Philips piena sistēmas tīrīšanas līdzekli, lai rūpīgi iztīrītu iekšējo piena sistēmu.

## Iekšējā piena putotāja mazgāšana tekošā krāna ūdenī

- 1 Atveriet iekšējā piena putotāja (37. att.) vāku.
- 2 Izņemiet iekšējo piena putotāju, velkot to uz leju (38. att.).
- 3 Izjauciet iekšējo piena putotāju, noņemot apakšdaļu no augšdaļas (39. att.).
- 4 Pilnībā izjauciet pa detaļām (40. att.) un nomazgājiet tās tekošā krāna ūdenī.
- 5 Salieciet iekšējo piena putotāju.
- 6 Lai ievietotu iekšējo piena putotāju, tam ir jābūt taisni un atverēm ir jāsavietojas ar abām ierīces caurulītēm. Bīdīet iekšējo piena putotāju uz augšu, līdz tas nostiprinās (1. att.).
- 7 Aizveriet vāku.

Dodieties uz [www.saeco.com/care](http://www.saeco.com/care), lai skatītu izsmeljošas videopamācības.

## Atkaļķošanas procedūra

Izmantojiet tikai Philips atkaļķošanas līdzekli. Nekādā gadījumā nedrīkst izmantot atkaļķošanas līdzekli uz sērskābes, sāļsskābes, sulfamīnskābes vai etiķskābes (etiķa) bāzes, jo tas var bojāt ierīces ūdens sistēmu un tas nepienācīgi izšķīdinās katlakmeni. Ja netiek izmantots Philips atkaļķošanas līdzeklis, garantija nav spēkā. Ja ierīce netiek atkaļķota, garantija nav spēkā. Jūs varat iegādāties Philips atkaļķotāju pie vietējā vai tiešsaistes mazumtirgotāja vai pilnvarotajos servisa centros.

- 1 Kad ierīce pieprasa veikt atkaļķošanu, pieskarieties apstiprināšanas ikonai ✓, lai uzsāktu procedūru. Lai palaistu atkaļķošanu bez ierīces aicinājuma, pieskarieties ikonai „Status” (Statuss) un atlasiet vienumu „Descale” (Atkaļķot).
- 2 Izņemiet pilēšanas paplāti, kafijas biežumu tvertni un HygieSteam tvertni (26. att.), iztukšojiet tās un pēc tam ievietojiet atpakaļ vietā.
- 3 Izņemiet ūdens tvertni un iztukšojiet to. Izņemiet „AquaClean” filtru.
- 4 Ielejiet visu pudelē esošo Philips atkaļķošanas šķīdumu ūdens tvertnē, pēc tam ielejiet tvertnē ūdeni līdz atzīmei CALC CLEAN (TĪRĪŠANA) (41. att.). Tad ievietojiet ierīcē ūdens tvertni.
- 5 Novietojiet lielu tvertni (1,5 l) zem kafijas padeves teknes.
- 6 Pārlicinieties, ka HygieSteam tvertne ir pareizi salikta (34. att.) un piestiprināta pie ierīces (35. att.). Ievietojiet piena caurulīti piena caurulītes turētājā.
- 7 Lai palaistu atkaļķošanas procedūru, izpildiet ekrānā redzamos norādījumus. Atkaļķošanas procedūra ilgst aptuveni 30 minūtes, tajā ir atkaļķošanas cikls un skalošanas cikls.
- 8 Kad skalošanas cikls ir beidzies, jāizskalo ūdens tvertne un ūdens sistēma. Izpildiet ekrānā redzamos norādījumus.
- 9 Ievietojiet jaunu AquaClean filtru ūdens tvertnē un aktivizējiet to (sk. „AquaClean” ūdens filtra aktivizēšana (5 min.)).

Padoms: „AquaClean” filtra izmantošana samazina nepieciešamību atkaļķot!

## Rīcība, ja atkaļķošanas procedūra ir apturēta

Varat pārtraukt atkaļķošanas procedūru, vadības panelī nospiežot ieslēgšanas/izslēgšanas ikonu. Ja atkaļķošanas procedūra tiek pārtraukta, pirms tā ir pilnībā pabeigta, ūdens tvertnē vai ūdens sistēmā var palikt neliels daudzums atkaļķošanas šķīduma. Šādā gadījumā rīkojieties sekojoši:

- 1 Rūpīgi iztukšojiet un izskalojiet ūdens tvertni.
- 2 Ar svaigu ūdeni līdz atzīmei CALC CLEAN piepildiet ūdens tvertni un atkal ieslēdziet ierīci. Ierīce uzsāks un veiks automātisko skalošanas ciklu.
- 3 Pirms dzērienu pagatavošanas palaidiet manuālās skalošanas ciklu. Lai veiktu manuālās skalošanas ciklu, vispirms izlejiet pusi karstā ūdens no ūdens tvertnes un tad gatavojiet 2 tases maltās kafijas, nepievienojot malto kafiju.

Piezīme: ja atkaļķošanas procedūra netika pabeigta, ierīcei pēc iespējas ātrāk nepieciešama atkārtota atkaļķošanas procedūra.

## Kļūdu kodi

Tālāk ir kļūdu kodu saraksts, kurā ir iekļautas problēmas, ko varat novērst pats. Videopamācības varat skatīt vietnē [www.saeco.com/care](http://www.saeco.com/care). Ja parādās cits kļūdas kods, lūdzu, sazinieties ar klientu apkalpošanas centra darbiniekiem savā valstī. Kontaktinformāciju skatiet garantijas bukletā.

Kļūdas kods	Problēma	Iespējamais risinājums
01	Kafijas piltuve ir aizsērējusi.	Izslēdziet ierīci un atvienojiet to no elektrotīkla. Izņemiet gatavošanas vienību. Noņemiet maltas kafijas nodalījuma vāku un ievietojiet atvērumā karotes kātu. Kustiniet kātu uz augšu un uz leju, līdz pieķepušie kafijas biežumi izbirst (28. att.). Dodieties uz <a href="http://www.saeco.com/care">www.saeco.com/care</a> , lai skatītu izsmeļošas videopamācības.
03	Gatavošanas vienība ir netīra vai slikti ieeļļota.	Izslēdziet ierīci. Izskalojiet gatavošanas vienību ar tīru ūdeni, ļaujiet tai nožūt, pēc tam ieeļļojiet to (sk. 'Gatavošanas vienības eļļošana'). Skatiet sadaļu par gatavošanas vienības tīrīšanu vai dodieties uz <a href="http://www.saeco.com/care">www.saeco.com/care</a> , lai skatītu izsmeļošas videopamācības. Tad ieslēdziet ierīci.
04	Gatavošanas vienība ir nepareizā pozīcijā.	Izslēdziet ierīci. Izņemiet gatavošanas vienību un ievietojiet to atpakaļ. Iepriekš pārliecinieties, ka gatavošanas vienība ir pareizā pozīcijā. Skatiet sadaļu "Gatavošanas vienības tīrīšana" vai dodieties uz vietni <a href="http://www.saeco.com/care">www.saeco.com/care</a> , lai skatītu izsmeļošas videopamācības. Tad ieslēdziet ierīci.
05	Ūdens sistēmā ir gaiss.	Restartējiet ierīci, vēlreiz to izslēdzot un ieslēdzot. Ja tas ir izdevies, izlejiet 2–3 tases karsta ūdens. Ja ilgāku laiku neesat atkaļķojis ierīci, atkaļķojiet to.
	„AquaClean” filtrs nebija pareizi sagatavots pirms uzstādīšanas vai ir aizsērējis.	Izņemiet AquaClean filtru un vēlreiz mēģiniet pagatavot kafiju. Ja tas izdodas, pārliecinieties, ka „AquaClean” filtrs ir pareizi sagatavots, pirms ievietojat to atpakaļ (sk. „AquaClean” ūdens filtra aktivizēšana (5 min.)). Ievietojiet „AquaClean” filtru ūdens tvertnē. Ja problēma tomēr nav atrisināta, filtrs, iespējams, ir aizsērējis un ir jāmaina.
11	Ierīcei ir jāpielāgojas istabas temperatūrai	Ļaujiet iekārtai kādu brīdi pielāgoties no transportēšanas/āra temperatūras līdz istabas temperatūrai. Izslēdziet ierīci, nogaidiet 30 minūtes un atkal ieslēdziet to. Ja ierīce joprojām nedarbojas, sazinieties ar klientu apkalpošanas centra darbiniekiem savā valstī. Kontaktinformāciju skatiet garantijas bukletā.
14	Ierīce ir pārkarsusi.	Izslēdziet ierīci un pēc 30 minūtēm ieslēdziet to.
19	Ierīce nav pareizi pieslēgta sienas kontaktligzdai.	Pārliecinieties, ka strāvas vada mazā kontaktdakša ir pareizi pievienota kontaktligzdai ierīces aizmugurē.

## Piederumu pasūtīšana

Ierīces tīrīšanai un atkaļķošanai izmantojiet tikai Philips kopšanas līdzekļus. Šos produktus var iegādāties, iespējot Amazon Smart Reorders, pie vietējā vai tiešsaistes mazumtirgotāja vai pilnvarotajos servisa centros.

**i** Lai varētu izmantot Amazon Smart Reorders, vispirms jāaktivizē šis pakalpojums vietnē Amazon. Pēc tam izpildiet ierīces ekrānā redzamās darbības, lai savienotu savu Amazon kontu ar savu Saeco kontu. Kad šīs darbības ir veiktas, varat izmantot pakalpojumu Amazon Smart Reorder.

**i** Ierīces vadības paneļa izvēlnē „Shop” (Veikals) varat apskatīt, vai Philips apkopes produkti un piederumi ir pieejami pie vietējiem mazumtirgotājiem.

Lai tiešsaistē varētu atrast pilno rezerves daļu sarakstu, ievadiet savas ierīces tipa numuru. Tipa numuru varat atrast apkopes vāka iekšpusē.

Kopšanas līdzekļi un veida numuri:

- atkaļķošanas šķīdums CA6700;
- „AquaClean” filtrs CA6903;
- gatavošanas vienības smērviela HD5061;
- kafijas eļļas notīrīšanas tabletes CA6704;
- piena sistēmas tīrīšanas līdzeklis CA6705;
- apkopes komplekts CA6707.

## Programmatūras atjauninājumi

Atjaunināšana ir būtiska, lai aizsargātu jūsu privātumu un nodrošinātu pareizu kafijas automāta darbību. Varat iestatīt, vai vēlaties manuāli atjaunināt ierīci, vai arī, lai atjaunināšana notiktu automātiski.

**i** Kad ir izvēlēti automātiskie atjauninājumi, lai ierīce varētu saņemt programmatūras atjauninājumus visu nakti, jāpārlicinās, ka tā ir pieslēgta barošanas avotam arī nakts laikā un ir iespējots Wi-Fi.

**i** Atjauninājumi ir pieejami, ja ir veikti programmatūras uzlabojumi, ierīcei izstrādātas jaunas funkcijas, kā arī, kad jānovērš iespējama drošības problēma.

**i** Obligātie programmaparatūras atjauninājumi tiek sākti automātiski, kad kafijas automāts ir gaidstāves režīmā. Programmaparatūras atjaunināšanas laikā kafijas automātu nevar izmantot.

## Traucējummeklēšana

Šajā nodaļā ir apkopotas visbiežākās problēmas, kādas var rasties, lietojot šo ierīci. Atbalsta videoklipus un bieži uzdoto jautājumu pilnīgu sarakstu skatiet vietnē [www.saeco.com/care](http://www.saeco.com/care). Ja nespējat atrisināt problēmu, sazinieties ar klientu apkalpošanas centru savā valstī. Kontaktinformāciju skatiet garantijas bukletā.

Problēma	Iemesls	Risinājums
Manā jaunajā kafijas automātā ir atrodamas kafijas paliekas.	Šī ierīce ir pārbaudīta ar kafiju.	Arī rūpīgi iztīrītā ierīcē iespējamas kafijas paliekas. Tomēr ierīce ir pavisam jauna.
Ierīce ir režīmā “DEMO” (Demonstrācija).	Gaidstāves ikona ir turēta nospiesta ilgāk nekā 8 sekundes.	Izslēdziet un ieslēdziet ierīci ar galveno slēdzi tās aizmugurē.

Problēma	Iemesls	Risinājums
Pilēšanas paplāte ātri piepildās / pilēšanas paplātē vienmēr ir nedaudz ūdens.	Tas ir normāli. Ierīce izmanto ūdeni, lai izskalotu iekšējo sistēmu un gatavošanas vienību. Daļa ūdens plūst caur iekšējo sistēmu tieši pilēšanas paplātē.	Katru dienu iztukšojiet pilēšanas paplāti, vai tad, kad pa to ir izbīdījies sarkanais pilnas pilēšanas paplātes vāka (29. att.) indikators. Padoms. novietojiet krūzi zem padeves teknes, lai savāktu skalojamo ūdeni, kas tiek no tās izvadīts.
Ikona, kas norāda uz nepieciešamību iztukšot kafijas biežumu tvertni, joprojām deg.	Kafijas biežumu tvertne tika iztukšota laikā, kad ierīce bija atvienota no sienas kontaktligzdas vai jūs to pievienojāt atpakaļ pārāk ātri.	Izņemiet kafijas biežumu tvertni, nogaidiet 5 sekundes un tad ievietojiet to atpakaļ.
Ierīce piedāvā iztukšot kafijas biežumu tvertni, lai gan tvertne nav pilna.	Pēc pēdējās kafijas biežumu tvertnes iztukšošanas ierīcē kafijas ciklu skaitītājs netika atiestatīts.	Vienmēr pēc kafijas biežumu tvertnes novietošanas atpakaļ pagaidiet apmēram 5 sekundes. Tādā veidā kafijas biežumu skaitītājs tiks atiestatīts uz nulli un sāks veikt pareizu kafijas biežumu ripu uzskaiti.
Kafijas biežumu tvertne ir pārpildīta, bet ikona "Empty coffee grounds container" (Iztukšojiet kafijas biežumu tvertni) neparādījās uz displeja.	Ir noņemta pilēšanas paplāte, neiztukšojot kafijas biežumu tvertni.	Noņemot pilēšanas paplāti, iztukšojiet arī kafijas biežumu tvertni, pat ja tajā ir tikai dažas kafijas biežumu ripas. Tādā veidā kafijas biežumu ripu skaitītājs tiks atiestatīts uz nulli un sāks veikt pareizu kafijas biežumu ripu uzskaiti.
Gatavošanas vienību nevar izņemt.	Gatavošanas vienība ir nepareizā pozīcijā.	Atiestatiet ierīci, kā aprakstīts tālāk. Aizveriet apkopes vāku. Ieslēdziet un ieslēdziet ierīci, un nogaidiet, līdz tā ir gatava darbam. Mēģiniet izņemt gatavošanas vienību vēlreiz. Pakāpeniskus norādījumus par darbību secību skatiet sadaļā „Gatavošanas vienība izņemšana un ievietošana”.
Gatavošanas vienību nevar ievietot.	Gatavošanas vienība ir nepareizā pozīcijā.	Atiestatiet ierīci, kā aprakstīts tālāk. Aizveriet apkopes vāku. Atstājiet gatavošanas vienību izņemtu. Ieslēdziet ierīci un atvienojiet to no elektrotīkla. Nogaidiet 30 sekundes, pēc tam pieslēdziet ierīci atpakaļ strāvai, ieslēdziet to un gaidiet, līdz ierīce būs gatava lietošanai. Novietojiet gatavošanas vienību pareizā pozīcijā un ievietojiet ierīci. Pakāpeniskus norādījumus par darbību secību skatiet sadaļā "Gatavošanas vienība izņemšana un ievietošana".
Kafija ir ūdeņaina.	Gatavošanas vienība ir netīra vai ir jāielej.	Izņemiet gatavošanas vienību, noskalojiet to tekošā krāna ūdenī un ļaujiet tai nožūt. Pēc tam ielejiet kustīgās detaļas (sk. 'Gatavošanas vienības eļļošana').

Problēma	Iemesls	Risinājums
	Ierīce veic pašregulācijas procedūru. Šī procedūra tiek sākota automātiski, lietojot ierīci pirmo reizi, mainot kafijas pupiņu veidu vai pēc ilgstoša neizmantošanas perioda.	Lai Jautu ierīcei pabeigt tās pašregulāciju, pirmajā lietošanas reizē jāpagatavo piecas kafijas porcijas.
	Smalcinātāja iestatījums ir pārāk rupjš.	Iestatiet smalcinātājam smalkāku (zemāku) iestatījumu. Lai pilnībā sajustu atšķirību, pagatavojiet 2 vai 3 dzērienus.
Kafija ir nepietiekami karsta.	Iestatītā temperatūra ir pārāk zema.	Izvēlnē atlasiet maksimālo temperatūras iestatījumu (42. att.).
	Auksta glāze samazina dzēriena temperatūru.	Iepriekš sasildiet tases, skalojot tās ar karstu ūdeni.
	Piena pievienošana samazina dzēriena temperatūru.	Neatkarīgi no tā, vai jūs pievienojat karstu vai aukstu pienu, piena pievienošana vienmēr samazina kafijas temperatūru. Iepriekš sasildiet tases, skalojot tās ar karstu ūdeni.
Kafija netek vai tek lēni.	Uz AquaClean ūdens filtrs nav kārtīgi sagatavots uzstādīšanai.	Izņemiet AquaClean ūdens filtru un izlejiet nedaudz karsta ūdens. Ja tas izdodas, AquaClean nav pareizi uzstādīts. Atkārtoti uzstādi un aktivizējiet AquaClean filtru un izpildiet visas nodaļā "AquaClean ūdens filtrs" norādītās darbības.
		Pēc ilgstoša ierīces neizmantošanas perioda AquaClean ūdens filtrs ir jāpagatavo atkārtotai izmantošanai un jāizlej 2–3 tasītes karsta ūdens.
	AquaClean ūdens filtrs ir aizsērējis.	AquaClean ūdens filtrs jānomaina ik pēc trim mēnešiem. Filtrs, kas ir vecāks par trim mēnešiem, var aizsērēt.
	Smalcinātāja iestatījums ir pārāk smalks.	Iestatiet smalcinātājam rupjāku (augstāku) iestatījumu. Ņemiet vērā, ka tas ietekmēs kafijas garšu.
	Gatavošanas vienība ir netīra.	Izņemiet gatavošanas vienību un noskalojiet to tekošā krāna ūdenī (sk. 'Gatavošanas vienības mazgāšana tekošā krāna ūdenī').
	Kafijas padeves tekne ir netīra.	Iztīriet kafijas padeves tekni un tās atvērumus ar cauruļu tīrītāju vai adatu.



Problēma	Iemesls	Risinajums
	Maltās kafijas nodalījums ir aizsērējis.	Izslēdziet ierīci un izņemiet gatavošanas vienību. Noņemiet maltās kafijas nodalījuma vāku un novietojiet uz tā karotes kātu. Kustiniet kātu uz augšu un uz leju, līdz pieķepušie kafijas biezuļi izbirst (28. att.).
	Ierīces sistēma ir aizsērējusi ar katlakmeni.	Ierīces atkaļķošanai izmantojiet tikai Philips atkaļķošanas līdzekli (sk. 'Atkaļķošanas procedūra'). Iekārta vienmēr ir jāatkaļķo, ja parādās tāds uzaicinājums.
Piens neputojas.	Iekšējais piena putotājs ir netīrs vai ir ievietots nepareizi.	Iztīriet iekšējo piena putotāju un pārliecinieties, ka novietojat un ievietojat to pareizi (sk. 'Iekšējā piena putotāja mazgāšana tekošā krāna ūdenī').
	Piena veids nav piemērots putošanai.	Dažādu veidu piens var veidot atšķirīga apjoma un atšķirīgas kvalitātes putas.
Piens šļakstās.	Izmantotais piens nav pietiekami auksts.	Raugieties, lai vienmēr izmantotu ledusskapī atdzesētu pienu.
'	Elastīgā piena caurulīte nav pareizi pievienota.	Atveriet kafijas padeves teknes (37. att.) durtiņas un pārbaudiet, vai elastīgā piena caurulīte ir pilnībā pievienota piena putotājam (43. att.). Ievērojiet, ka piena putotāja un piena caurulītes var būt karstas. Pirms pieskaraties piena putotājam un caurulītēm, ļaujiet tām atdzist.
	Piena putotāja un piena caurulītes nav tīras.	Izņemiet un izjauciet iekšējo piena putotāju (sk. 'Iekšējā piena putotāja mazgāšana tekošā krāna ūdenī'). Noskalojiet visas daļas zem krāna ūdens. Rūpīgai tīrīšanai izmantojiet Philips piena sistēmas tīrīšanas līdzekli un veiciet procedūru „Deep Milk Clean”, izmantojot izvēlnes „Status” (Statuss) un „Hygiesteam”. Ievērojiet: ja daļas ir mazgātas trauku mazgājamajā mašīnā, iespējams, ka ēdiena daļiņas vai mazgāšanas līdzekļa atlikumi ir radījuši nosprostojumus. Iesakām arī vizuāli pārbaudīt, vai tās nav nosprostojušās.
		Iesakām katru dienu veikt programmu “HygieSteam”. 1) Vadības panelī nospiediet vienumu „Status” (Statuss). 2) Atlasiet “HygieSteam”. 3) Pēc tam displejā apstipriniet visas darbības.

Problēma	Iemesls	Risinājums
	Piena caurulītes ir nosprostojušās.	Vienmēr glabājiet piena tvertni bez piena caurulītēm ledusskapī. Piena caurulītēs var sakrāties atlikušais piens, un tas var bloķēt piena plūsmu caurulītēs. Pirms novietošanas glabāšanai izskalojiet piena caurulītes.
Ierīcei, iespējams, ir noplūde.	Ierīce izmanto ūdeni, lai izskalotu iekšējo sistēmu un gatavošanas vienību. Ūdens plūst caur iekšējo sistēmu tieši pilēšanas paplātē. Tas ir normāli.	Katru dienu iztukšojiet pilēšanas paplāti, vai tad, kad pa to ir izbīdījies pilnas pilēšanas paplātes vāka (29. att.) indikators. Padoms. Novietojiet tasi zem padeves teknes, lai uztvertu skalošanas ūdeni, un samaziniet ūdens daudzumu pilēšanas paplātē.
	Pilēšanas paplāte ir pārpildīta un pārpļūdusi, tāpēc izskatās, ka ierīcei ir noplūde.	Katru dienu iztukšojiet pilēšanas paplāti, vai tad, kad pa to ir izbīdījies pilnas pilēšanas paplātes vāka (29. att.) indikators.
	Ūdens tvertne nebija pilnībā ievietota, no ūdens tvertnes izplūst neliels ūdens, un ierīcē tika iesūkts gaiss.	Pārliecinieties, vai ūdens tvertne ir pareizā pozīcijā: noņemiet to un ievietojiet to ierīcē vēlreiz, cik vien tālu iespējams.
	Gatavošanas vienība ir netīra/aizsērējusi.	Izskalojiet gatavošanas vienību.
	Ierīce nav novietota uz horizontālas virsmas.	Novietojiet ierīci uz horizontālas virsmas, nepārpļūst un pilnas pilēšanas paplātes indikators darbojas pareizi.
AquaClean ūdens filtru nevar aktivizēt, un ierīce aicina veikt atkaļķošanu.	Filtrs nav laicīgi uzstādīts pēc tam, kad ekrānā tika parādīts AquaClean atgādinājums. Tas nozīmē, ka ierīcē vēl ir palikušas kaļķakmens nogulsnes.	Vispirms atkaļķojiet ierīci, tad uzstādiet AquaClean ūdens filtru.
Jauno ūdens filtru nevar ievietot.	Jūs mēģināt uzstādīt citu filtru, nevis AquaClean ūdens filtru.	Ierīcei ir piemēroti tikai AquaClean ūdens filtri.
	AquaClean ūdens filtra apaļais gumijas blīvgredzens nav savā vietā.	Uzlieciet savā vietā AquaClean ūdens filtra apaļo gumijas blīvgredzenu.
Ierīce rada skaļu troksni.	Tas ir normāli, ka ierīce lietošanas laikā rada troksni.	Ja ierīces radītie trokšņi mainās, iztīriet gatavošanas vienību un ieeļļojiet to (sk. 'Gatavošanas vienības eļļošana').
	AquaClean ūdens filtrs nebija pareizi sagatavots, un ierīcē tika iesūkts gaiss.	No ūdens tvertnes izņemiet AquaClean ūdens filtru un atbilstoši sagatavojiet to lietošanai, pirms to ievietojiet atpakaļ. Detalizētākus norādījumus par darbību secību skatiet sadaļā „AquaClean ūdens filtrs”.

Problēma	Iemesls	Risinājums
	Ūdens tvertne nebija pilnībā ievietota, un ierīcē tika iesūkts gaiss.	Pārlicinieties, vai ūdens tvertne ir pareizā pozīcijā: noņemiet to un ievietojiet to ierīcē vēlreiz bīdot, cik vien tālu iespējams.
Kad es pirmo reizi mēģinu savienot ierīci ar Wi-Fi, tā nevar izveidot savienojumu ar Wi-Fi tīklu.	Norādīts nepareizs Wi-Fi nosaukums un parole.	Pārbaudiet savu Wi-Fi nosaukumu un paroli.
	Kafijas automāts un Wi-Fi maršrutētājs neatrodas viens otra darbības rādiusā.	Pārlicinieties, vai kafijas automāts un Wi-Fi maršrutētājs atrodas pietiekami tuvu viens otram, vai izmantojiet Wi-Fi pastiprinātāju.
Ierīcei neizdodas atrast mājas Wi-Fi tīklu.	Wi-Fi maršrutētājs nedarbojas pareizi.	Pārlicinieties, ka Wi-Fi maršrutētājs darbojas pareizi, un ka tam ir savienojums ar internetu.
	Ierīce neatrodas maršrutētāja darbības diapazonā.	Pārlicinieties, ka ierīce atrodas maršrutētāja darbības diapazonā. Varat arī izmantot Wi-Fi signāla pastiprinātāju.
	Maršrutētājam, ar kuru kafijas automāts mēģina izveidot savienojumu, ir divas 5 GHz joslas, un kafijas automāts nemēģina izveidot savienojumu ar 2,4 GHz tīklu.	5 GHz tīkli netiek atbalstīti. Pagaidām izslēdziet 5 GHz joslu maršrutētājā un mēģiniet vēlreiz savienot pārī kafijas automātu ar citu tā paša maršrutētāja joslu (2,4 GHz). Pēc veiksmīgas savienošanas pārī atkal ieslēdziet 5 GHz joslu
Es vēl nevaru izmantot Alexa un Amazon Smart Reorders.	Jūs vēl neesat savienojis savu Amazon kontu ar savu Saeco kontu.	Lūdzu, izpildiet ierīces vadības panelī sniegtos norādījumus, lai savienotu savu Amazon kontu ar savu Saeco kontu un, lai varētu izmantot Alexa balsis vadību un Amazon Smart Reorders.
		Piezīme. Lai varētu izmantot šīs funkcijas, jums ir jāuzinstalē lietotne Alexa vai jābūt pieejamai Alexa ierīcei, kā arī vietnē Amazon jāiespējo pakalpojums Smart Reorders.
Ierīces Wi-Fi savienojamība iepriekš darbojās, bet vairs nedarbojas.	Jūsu Wi-Fi nosaukums un/vai parole ir mainīta.	Izpildiet sadaļā „Savienojuma izveide ar Wi-Fi” izklāstītos norādījumus un izveidojiet savienojumu, izvēloties tīklu ar jauno Wi-Fi nosaukumu.
	Wi-Fi parole ir mainīta.	Izpildiet sadaļā „Savienojuma izveide ar Wi-Fi” izklāstītos norādījumus un ievadiet jauno Wi-Fi paroli.
	Wi-Fi maršrutētājs nedarbojas pareizi.	Pārbaudiet maršrutētāju un pārlicinieties, ka tas darbojas.

Problēma	Iemesls	Risinājums
	Wi-Fi savienojumu var pārtraukt elektromagnētiski vai citi traucējumi.	Turiet ierīci prom no citām elektroniskām ierīcēm, kas var izraisīt traucējumus.
	Neviens no iepriekš minētajiem risinājumiem nedarbojas.	Lai atkārtoti izveidotu Wi-Fi savienojumu, izslēdziet un ieslēdziet ierīci ar galveno slēdzi tās aizmugurē.

## Tehniskie rādītāji

Ražotājs patur tiesības uzlabot produkta tehniskās specifikācijas. Visi iestatītie lielumi ir aptuveni.

Apraksts	Vērtība
Izmērs (platums x augstums x dziļums)	287 x 396 x 487 mm
Svars	11–12,4 kg
Barošanas vada garums	1200 mm
Ūdens tvertne	1,7 l, noņemama
Pupiņu piltuves ietilpība	450 g
Kafijas biežumu tvertnes ietilpība	15 ripas
Piena tvertnes tilpums	600 ml
Pielāgojams teknes augstums	75–148 mm
Nominālais spriegums – jauda – energoapgādes avots	Skatiet apkopes vāka iekšpusē esošo datu plāksnīti
Wi-Fi frekvenču josla	2,4 GHz 802.11 b/g/n

## Atbilstības deklarācija

Ar šo DAP B.V. paziņo, ka pilnībā automātiskie espresso kafijas automāti SM8780, SM8782, SM8785, SM8885 un SM8889 atbilst Direktīvai 2014/53/ES.

ES atbilstības deklarācijas pilnais teksts ir pieejams šeit: <https://www.saeco.com>.

Pilnībā automātiskie espresso kafijas automāta modeļi SM8780, SM8782, SM8785, SM8885 un SM8889 ir aprīkoti ar Wi-Fi moduli, 2,4 GHz, 802,11 b/g/n (kanāli 1..13). Maksimālā raidīšanas jauda <100 mW (20 dBm).

## Wi-Fi

Kafijas automāts ir tīkla iekārta, kas atbilst reg. (ES) Nr. 801/2013, un to ir paredzēts izmantot pastāvīgi savienotam ar 2,4 GHz 802.11 b/g/n tīklu.

# Turinys

Mašinos apžvalga (A pav.) _____	267
Valdymo pultas _____	268
Įvadas _____	268
Specialiosios funkcijos _____	269
Gėrimų virimas _____	270
Mašinos nustatymų reguliavimas _____	274
„AquaClean“ vandens filtras _____	275
Virimo grupės išėmimas ir įstatymas _____	275
Valymas ir priežiūra _____	276
Nuovirų šalinimo procedūra _____	279
Klaidų kodai _____	280
Priedų užsakymas _____	281
Programinės įrangos naujiniai _____	281
Trikčių diagnostika ir šalinimas _____	281
Techninės specifikacijos _____	287
Atitikties deklaracija _____	287
„Wi-Fi“ _____	287

## Mašinos apžvalga (A pav.)

A1 Pupelių piltuvo dangtelis	A14 Malimo nustatymo ratukas (norėdami sužinoti daugiau, apsilankykite svetainėje <a href="http://www.saeco.com/care">www.saeco.com/care</a> )
A2 Maltos kavos skyriaus dangtelis	A15 Pupelių piltuvus
A3 Puodelių padėklas	A16 Priežiūros drelės
A4 Valdymo skydelis	A17 Kavos piltuvus
A5 Laido lizdas	A18 Kavos liekanų stalčius
A6 Pagrindinis jungiklis	A19 Virimo blokas (norėdami sužinoti daugiau, apsilankykite svetainėje <a href="http://www.saeco.com/care">www.saeco.com/care</a> )
A7 Nulašėjimo padėklas	A20 Kavos tirščių talpykla
A8 Nulašėjimo padėklo rankenėlė	A21 Vandens bakelis
A9 „HygieSteam“ Talpykla	A22 Vandens bakelio dangtelis
A10 „HygieSteam“ Dangtis su pieno vamzdelio laikikliu	A23 Nuvarėjimo padėklo prisipildymo indikatorius
A11 Reguluojamo aukščio kavos ir pieno išleidimo snapelis	A24 Nuvarėjimo padėklo dangtis
A12 Vidinis kapučinatorius	
A13 Maitinimo laidas su kištuku	

## Priedai

A25 Pieno talpa	A29 Filtras AquaClean
A26 Pieno vamzdelis	A30 Matavimo šaukštas
A27 Valymo šepetėlis	A31 Vandens kietumo bandomoji juostelė
A28 Tepalo vamzdelis	

# Valdymo pultas

Galimos 2 šio espresso aparato versijos. Jų valdymo skydeliai skiriasi, tačiau visų piktogramų funkcijos yra tos pačios. B ir C paveiksluose pateikta visų piktogramų apžvalga. Toliau pateikiami aprašymai.

B1 Off icon (Išjungimo piktograma)

B6/C6 Machine settings (Aparato nustatymai)

C1 Įjungimo / išjungimo piktograma

B7/C7 Status menu (Būsenos meniu)

B2/C2 Drinks (Gėrimai)

B8 / C8 Parduotuvė

B3/C3 Drinks menu (Gėrimų meniu)

B9/C9 Start/stop icon (Paleidimo / stabdymo

B4/C4 Personal profiles (Asmeniniai profiliai)

piktograma)

B5 / C5 Pupelės

## Įvadas

Sveikiname įsigijus visiškai automatinę „Saeco“ kavos mašiną! Norėdami visapusiškai pasinaudoti „Saeco“ siūloma internetine pagalba, naudodami valdymo skydelį galite užregistruoti savo aparatą integruotu „Wi-Fi“ ryšiu arba galite apsilankyti svetainėje [www.saeco.com/MyCoffeeMachine](http://www.saeco.com/MyCoffeeMachine) ir savo gaminį užregistruoti čia.

Prieš naudodami mašiną pirmą kartą atidžiai perskaitykite atskirą saugos bukletą ir išsaugokite jį ateičiai.

Visiškai automatinis „Saeco“ kavos aparatas leidžia prisijungti prie „Wi-Fi“ tinklo, kad kavos virimas teiktų dar daugiau džiaugsmo.

Prijungę savo aparatą prie „Wi-Fi“ tinklo, galėsite:

- gauti suasmenintas mašininio mokymusi pagrįstas rekomendacijas;
- mėgautis reguliariais programinės įrangos atnaujinimais, kad naudojimasis gaminiu būtų dar patogesnis;
- naudotis parduotuvės funkcijomis, jei jos pasiekiamos jūsų šalyje;
- savo aparatą galite susieti su „Amazon“ paskyra, kad galėtumėte įsigyti priedų, jei tokia galimybė yra jūsų šalyje;
- prisijunkite prie savo „Alexa“ namų įrenginio, kad galėtumėte naudoti valdymo balsu funkciją, jei tokia galimybė pasiekiamą jūsų šalyje.

Pastaba. Ši mašina buvo išbandyta naudojant kavą. Nors ji buvo kruopščiai išvalyta, joje gali būti šiek tiek kavos likučių. Tačiau mes garantuojame, kad mašina visiškai nauja.

## „Xelsis SUPREMA“ aparato įjungimas (tik SM8885, SM8889)

Įjunkite aparatą paspausdami pagrindinį jungiklį, esantį galinėje aparato dalyje. Palieskite valdymo skydelio vidurį, kad ekrane būtų rodoma įjungimo piktograma. Bakstelėkite įjungimo piktogramą ir vykdysite nuoseklias valdymo skydelyje pateiktas instrukcijas.

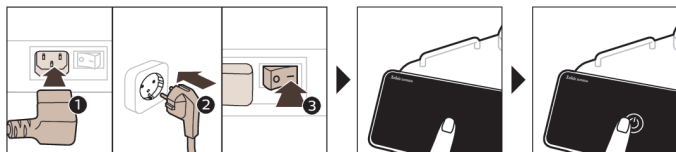

**⚠** Pirmą kartą diegdami prijunkite ir atnaujinkite įrenginį bei reguliariai tikrinkite, ar nėra rankiniu būdu įdiegtųjų naujinių.

## „Xelsis DELUXE“ aparato įjungimas (tik SM8780, SM8782, SM8785)

Įjunkite aparatą paspausdami pagrindinį jungiklį, esantį galinėje aparato dalyje. Bakstelėkite įjungimo piktogramą ir vykdykite nuoseklias valdymo skydelyje pateiktas instrukcijas.

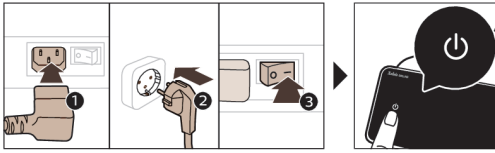

**⚠** Pirmą kartą diegdami prijunkite ir atnaujinkite įrenginį bei reguliariai tikrinkite, ar nėra rankiniu būdu įdiegiamų naujinių.

## Prisijungimas prie „Wi-Fi“

**i** Prijunkite kavos aparatą prie 2,4 GHz 802.11 b/g/n namų „Wi-Fi“ tinklo.

**i** Kavos aparatą prijungus prie namų „Wi-Fi“ tinklo užtikrinamas geresnis naudotojo patyrimas.

**i** Įsitikinkite, kad kavos aparatas ir „Wi-Fi“ maršrutizatorius yra vienos kito veikimo zonoje.

Norėdami kavos aparatą prijungti prie „Wi-Fi“ tinklo, atlikite toliau nurodytus veiksmus.



**1** Palieskite nustatymų piktogramą ir braukdami iš kairės į dešinę suraskite „Wi-Fi“ piktogramą.

**2** Palieskite „Wi-Fi“ piktogramą.

**3** Atlikite ekrane nurodomus veiksmus, kad aparatą prijungtumėte prie „Wi-Fi“ tinklo.

Dabar galite pradėti naudotis prijungtomis funkcijomis.

**⚠** Aparatą įjungus ir išjungus balso komanda bei jam kurį laiką buvus neaktyviam ir išsijungus, jis atliks automatinio skalavimo ciklą. Įsitikinkite, kad aparato aplinka yra saugi.

## Specialiosios funkcijos

### Specialioji funkcija Paskirtis

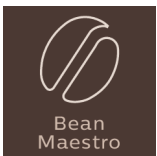

Naudodami BeanMaestro galite pasirinkti pupelių rūšį ir skrudinimo lygį. Tada automatiškai optimizuojami ruošimo nustatymai, kad būtų išgautos geriausios kavos pupelių savybės.

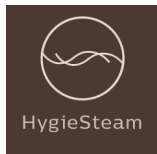

HygieSteam funkcija automatiškai valo pieno sistemą, pašalindama mikroorganizmus: naudokite ją po kapučino ar kitų gėrimų su pienu ruošimo.



Mūsų malūnėlis yra pagamintas iš 100 % keramikos, jis yra ypač patvarus ir tikslus. Jį galima pritaikyti pagal jūsų skonį pasirenkant vieną iš 12 lygių.

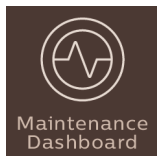

Priežiūros pulte pateikiama naudinga apžvalga, vandens lygio bei kita būsenos informacija arba pranešimai, kad netrukus reiks keisti „AquaClean“.

## Gėrimų virimas

### Bendrieji veiksmai

Norėdami išsivirti gėrimą, turite atlikti kelis paprastus veiksmus.



- 1 Užpildykite vandens baką vandentiekio vandeniu ir pripildykite bunkerį pupelių.
- 2 Padėkite vieną ar du puodelius po reguliuojamo aukščio išleidimo snapeliu. Paslinkite išleidimo snapelį aukštyn ar žemyn, kad sureguliuotumėte jo aukštį pagal naudojamo puodelio ar stiklinės dydį.
- 3 Palieskite gėrimų piktogramą, kad įeitumėte į meniu „Drinks“ (Gėrimai). Perbraukite iš kairės į dešinę ir paliesdami pasirinkite norimą gėrimą.
  - Palieskite piktogramą „2x“, jei norite išvirti du puodelius. Aparatas automatiškai iš eilės atliks du pasirinktų gėrimų malimo ciklus.

**i** Piktograma „2x“ prieinama ne visiems gėrimams.

- 4 Pasirinkę gėrimą, braukdami reguliuojamas juostas aukštyn ir žemyn, galite reguliuoti nustatymus pagal savo pageidavimus.
- 5 Paspauskite paleidimo / stabdymo piktogramą , kad pradėtumėte virti pasirinktą gėrimą.

**A** Nenaudokite karamelizuotų arba aromatizuotų kavos pupelių.

**i** Sukite malimo nustatymo rankenėlę mažais žingsneliais. Skonio skirtumą pajusite išvirę 5 puodelius kavos.

### Pagalba, susijusi su gėrimų parametrais

Norėdami gauti papildomos informacijos apie konkretaus gėrimo parametras, paspauskite ir 3 sekundes palaikykite reguliuojamą juostą.





## Gėrimų pieno pagrindu virimas

Norėdami virti gėrimus pieno pagrindu, turite atlikti kelis paprastus veiksmus.

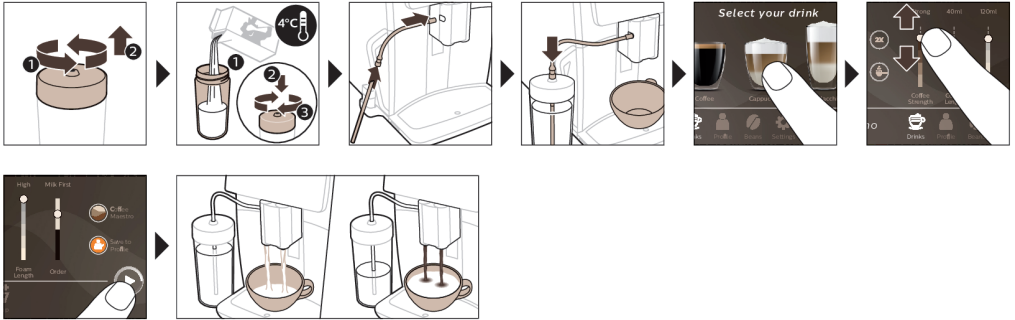

**1** Užpildykite vandens baką vandentiekio vandeniu ir pripildykite bunkerį pupelių.

Patarimas. Kai prie kapučinatoriaus prijungtas lankstus pieno vamzdelis, pastumkite išleidimo snapelį į aukščiausią padėtį, kad būtų lengva pasiekti vandens bakelį.

**2** Atsukite pieno talpyklos dangtį ir įpilkite pieno į pieno talpyklą.

Kad pasiektumėte optimalių rezultatų, visada naudokite pieną tiesiai iš šaldytuvo.

**3** Prijunkite lankstų pieno vamzdelį prie kapučinatoriaus.

**4** Įstatykite metalinį pieno vamzdelį į talpyklą.

**5** Palieskite gėrimų piktogramą ☕, slinkite ir pasirinkite norimo gėrimo pieno pagrindu piktogramą.

**6** Braukdami reguliuojamas juostas aukštyn ir žemyn galite reguliuoti nustatymus pagal savo pageidavimus.

**7** Norėdami pradėti virti pasirinktą gėrimą, bet kuriuo metu paspauskite paleidimo / stabdymo piktogramą ▶■.

- Gaminant kai kuriuos gėrimus, aparatas pirmiausia įpila pieną, o paskui kavą. Gaminant kitus gėrimus, procesas vyksta atvirkštine tvarka, t. y. aparatas pirmiausia įpila kavą, o paskui pieną.
- Norėdami sustabdyti pieno išpylimą prieš aparatui išpilant iš anksto nustatytą kiekį, paspauskite paleidimo / stabdymo piktogramą ▶■ (tik SM8780, SM8782, SM8785) arba stabdymo piktogramą (tik SM8885, SM8889).
- Norėdami sustabdyti viso gėrimo (pieno ir kavos) išpylimą prieš aparatui jį užbaigiant, paspauskite ir laikykite paleidimo ir stabdymo piktogramą ▶■ (tik SM8780, SM8782, SM8785) arba stabdymo piktogramą (tik SM8885, SM8889).

**⚠** Įpylus pieną, iš karto paleidžiama funkcija „HygieSteam Shot“. Aparatas per vidinę pieno sistemą išleidžia garų ir šitaip ją greitai praskalauja. Metalinė pieno vamzdelio dalis gali įkaisti. Kad nenusidegintumėte, pirmiausia palaukite, kol atvės.

Patarimas. Taip pat savo gėrimams pieno pagrindu virti galite naudoti ir įprastą pieno pakelį. Įdėkite metalinį pieno vamzdelį tiesiai į pieno pakelį.

## Kavos virimas iš maltos kavos

Norėdami virti kavą su malta kava, turite atlikti kelis paprastus veiksmus.

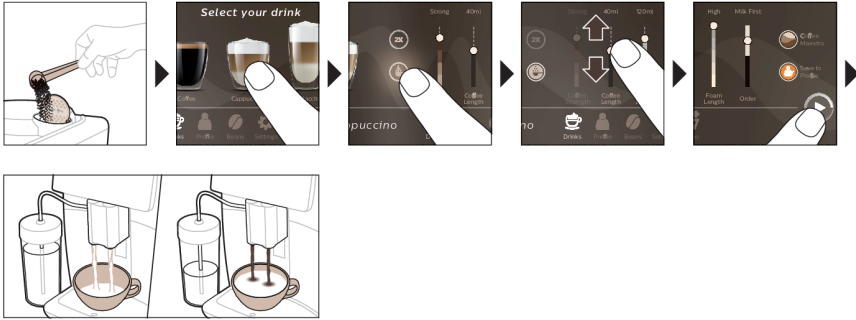

- 1 Atidarykite maltos kavos skyriaus dangtelį ir įpilkite į jį vieną matavimo šaukštą maltos kavos. Tada uždarykite dangtelį.
  - 2 Palieskite gėrimų piktogramą ☕, slinkite iš kairės į dešinę ir pasirinkite gėrimą.
  - 3 Palieskite maltos kavos ☕- piktogramą.
  - 4 Braukdami reguliuojamas juostas aukštyn ir žemyn galite reguliuoti nustatymus pagal savo pageidavimus.
  - 5 Paspauskite paleidimo / stabdymo piktogramą ▶■, kad pradėtumėte virti pasirinktą gėrimą.
- i** Jei pasirinksite maltą kavą, negalėsite reguliuoti kavos stiprumo arba vienu metu ruošti daugiau nei vieno gėrimo.

## Karšto vandens išpylimas

- 1 Įsitikinkite, kad prie aparato (pav. 1) tinkamai prijungtas vidinis kapučinatorius.
- 2 Po snapeliu padėkite puodelį.
- 3 Bakstelėkite „Hot Water“ (pav. 2) (Karštas vanduo).
- 4 Slinkdami reguliuojamas juostas aukštyn ir žemyn, nustatykite pageidaujimą (pav. 3) karšto vandens kiekį arba temperatūrą.
- 5 Paspauskite paleidimo / stabdymo piktogramą ▶■.
- 6 Norėdami karšto vandens išpylimą sustabdyti prieš aparatui išpylimą užbaigiant, dar kartą paspauskite paleidimo ir stabdymo piktogramą ▶■ (tik SM8780, SM8782, SM8785) arba stabdymo piktogramą (tik SM8885, SM8889).

## Suasmėninimas

Šis aparatas jums suteikia galimybę reguliuoti gėrimo nustatymus pagal savo pageidavimus ir sureguliuotą gėrimą išsaugoti asmeniniame profilyje. Galite pasirinkti savo piktogramą ir profilio vardą.

### Išgaukite geriausias kavos pupelių savybes naudodamiesi „BeanMaestro“ funkcija

Naudodami BeanMaestro galite pasirinkti pupelių rūšį ir skrudinimo lygį. Tada automatiškai optimizuojami ruošimo nustatymai, kad būtų išgautos geriausios kavos pupelių savybės.

- 1 Palieskite kavos pupelių piktogramą pagrindiniame meniu (pav. 4).
- 2 Palieskite „BeanMaestro“ funkciją (pav. 5).
- 3 Pasirinkite kavos pupelių rūšį. Galite rinktis arabikos arba robustos mišinį.
- 4 Pasirinkite kavos pupelių skrudinimo lygį.
- 5 Ruošimo nustatymai optimizuojami automatiškai.

6 Mėgaukitės kitu puodeliu kavos.

## Paspartinkite darbą naudodamiesi „CoffeeMaestro“

Šis aparatas turi „CoffeeMaestro“ funkciją, kuri suteikia galimybę pasirinkti skonio profilius, todėl nereikia atskirai reguliuoti kiekvieno nustatymo. Galite pasirinkti profilius Delicato, Intenso ir Forte. Norėdami pasirinkti CoffeeMaestro skonio profilį:

- 1 Palieskite norimo gėrimo piktogramą (pav. 6).
- 2 Kelis kartus spustelėkite piktogramą CoffeeMaestro (pav. 7).
  - Pagrindiniai gėrimo parametrai nustatyti.
- 3 Palieskite paleidimo ir stabdymo piktogramą ►■, kad gėrimą pradėtumėte virti.

## Gėrimą suasmeninkite naudodamiesi „CoffeeEqualizer Touch+“ funkcija

Pasirinkus gėrimą, „CoffeeEqualizer Touch+“ funkcija suaktyvinama automatiškai, kad galėtumėte reguliuoti gėrimo nustatymus. Jei norite suaktyvinti pagalbos funkciją ir gauti daugiau informacijos, ilgai paspauskite ekrane rodomą elementą.

Naudodamiesi „CoffeeEqualizer Touch+“ funkcija galite koreguoti toliau nurodytus nustatymus.

- |                      |  |
|----------------------|--|
| 1 Aromato stiprumas  | 6 Putų kiekis  |
| 2 Kavos kiekis       | 7 Kavos aromatas                                       |
| 3 Pieno kiekis       | 8 Taip pat galite pasirinkti 1 arba 2 puodelius        |
| 4 Vandens kiekis     | 9 Kas turi būti išleidžiama pirmiausia, kava ar pienas |
| 5 Gėrimo temperatūra |  |

Pastaba. Nustatomi parametrai priklauso nuo pasirinkto gėrimo.

## Išsaugokite mėgstamus gėrimus profilyje

Šis aparatas jums suteikia galimybę reguliuoti gėrimo nustatymus pagal savo pageidavimus ir sureguliuotą gėrimą išsaugoti asmeniniame profilyje. Naudodamiesi profilių funkcija galite pasirinkti profilį ir išsaugoti receptą.

Galite sukurti profilį ir pridėti gėrimą naudodami profilio piktogramą 🍷.

- 1 Palieskite profilio piktogramą 🍷 pagrindiniame meniu (pav. 8).
- 2 Palieskite pliuso piktogramą (+) (pav. 9).
- 3 Įveskite savo vardą ir pasirinkite mėgstamą piktogramą.
- 4 Dabar galite pridėti gėrimą. Palieskite norimo gėrimo piktogramą.
- 5 Gėrimą suasmeninkite naudodami „CoffeeEqualizer Touch+“ arba „CoffeeMaestro“ funkciją.
- 6 Palieskite išsaugojimo profilyje piktogramą, kad gėrimą išsaugotumėte savo asmeniniame profilyje (pav. 10).

## Papildomas kiekis (ExtraShot)

Jūsų aparatas suteikia galimybę į kavos ar pieno gėrimus pridėti papildomą sodriojo espreso dozę, pavyzdžiui, jei norite stipresnės kavos.

- 1 Po snapeliu padėkite puodelį.
- 2 Palieskite kurią nors iš gėrimų vienu palietimu piktogramų, kad pasirinktumėte gėrimą (pav. 6).
- 3 Slinkite reguliuojamą juostą aukštn, kad nustatytumėte didžiausią stiprumą, ir pasirinkite „ExtraShot“ funkciją (pav. 11).
- 4 Tada paspauskite paleidimo ir stabdymo piktogramą ►■ (tik SM8780, SM8782, SM8785) arba paleidimo piktogramą (tik SM8885, SM8889), kad gėrimą pradėtumėte virti.
- 5 Norėdami gėrimo išpylimą sustabdyti prieš aparatui išpylimą užbaigiant, dar kartą paspauskite paleidimo ir stabdymo piktogramą ►■ (tik SM8780, SM8782, SM8785) arba stabdymo piktogramą (tik SM8885, SM8889).

**i** Jei pasirinkote funkciją „ExtraShot“, vienu metu galite išvirti tik vieną kavos gėrimą.

**i** Papildomo kiekio funkcija prieinama ne visiems gėrimams.

## Mašinos nustatymų reguliavimas

Daugelį aparato nustatymų galite reguliuoti paliesdami nustatymų piktogramą  ir atlikdami ekrane nurodomus veiksmus.

Norėdami gauti internetinį palaikymą (atsakymus į dažnai užduodamus klausimus, filmų ir pan.), nuskenuokite QR kodą ant šio bukletu viršelio arba apsilankykite [www.saeco.com/care](http://www.saeco.com/care)



## Vandens kietumo nustatymas

**i** Vandens kietumo nustatymus patariame sureguliuoti pagal vandens kietumo lygį jūsų regione, kad aparato veikimas būtų optimalus ir jo naudojimo laikas būtų ilgesnis. Dėl to jums taip pat neprireiks šalinti nuovirų iš aparato pernelyg dažnai. Numatytasis vandens kietumo parametras yra 4: kietas vanduo.

### Pasinaudokite vandens kietumo testo juostele, tiekiamą dėžutėje, kad nustatytumėte vandens kietumą jūsų regione:

- 1 Įmerkite vandens kietumo testo juostelę į vandenį iš vandentiekio čiaupo arba palaikykite ją po vandentiekio čiaupu 1 sekundę (pav. 12).
- 2 Palaukite 1 minutę. Paraudusių kvadratų testo juostelėje skaičius nurodo vandens kietumą (pav. 13).

### Nustatykite tinkamą vandens kietumą aparate:

- 1 Palieskite nustatymų piktogramą  ir slinkite iš kairės į dešinę, kad pasirinktumėte „Vandens kietumas“.
- 2 Pasirinkite vandens kietumo lygį. Ekrane pasirinktų raudonų kvadratų skaičius turi būti lygus raudonų kvadratų skaičiui testo juostelėje (pav. 14).
- 3 Nustatę tinkamą vandens kietumo lygį palieskite patvirtinimo piktogramą , kad patvirtintumėte.

## Nustatykite malimo rupumą

Galite pakeisti kavos stiprumą, naudodami malimo nustatymo ratuką pupelių talpykloje. Kuo mažesnis rupumas, tuo smulkiau sumalamos kavos pupelės ir kava tampa stipresnė. Yra 12 skirtingi malimo nustatymai, iš kurių galite pasirinkti.

Aparatas nustatytas, kad gautų geriausią skonį iš jūsų kavos pupelių. Todėl patariame nereguliuoti malimo rupumo, kol nepagaminsite 100–150 puodelių kavos (vid. po 1 mėn. naudojimo).



**i** Visą skirtumą pajusite tik išvirę 2–3 gėrimus.

**A** Nesukite malimo nustatymo ratuko daugiau kaip per vieną įranta iš karto, kad nebūtų apgadintas malūnėlis.

- 1 Palieskite kavos pupelių piktogramą pagrindiniame meniu.
- 2 Palieskite „Malūnėlis“.
- 3 Žiūrėkite mokomąjį vaizdo įrašą.

## Gamyklos nustatymų atkūrimas

Galite bet kuriuo metu atkurti aparato gamyklinius nustatymus.

- 1 Bakstelėkite nustatymų piktogramą .
- 2 Slinkite iš kairės į dešinę ir pasirinkite „Gamykliniai nustatymai“. Patvirtinkite paliesdami patvirtinimo piktogramą .
  - Gamykliniai nustatymai atkurti.

**i** Atkuriami šie numatytieji gamykliniai nustatymai: vandens kietumas, budėjimo laikas, ekrano ryškumas, garsas, priekio apšvietimas, profiliai, talpyklos lemputė, matas / vienetai, pagrindinio lango nustatymai,

„BeanMaestro“ parinktys, „Wi-Fi“ kredencialai, programinės įrangos atnaujinimo parinktys, „Saeco“ kredencialai, „Amazon“ kredencialai.

## „AquaClean“ vandens filtras

Jūsų mašinai įgalintas „AquaClean“. Galite įdėti „AquaClean“ vandens filtrą į vandens baką, kad išsaugotumėte kavos skonį. Jis taip pat sumažina nuovirų šalinimo poreikį, sumažindamas kalkių nuosėdų susikaupimą jūsų mašinoje. „AquaClean“ vandens filtrą galite įsigyti iš savo vietinio ar internetinio pardavėjo arba įgaliotojo techninės priežiūros centro.

## „AquaClean“ būsenos indikatorius

„AquaClean“ filtro būseną procentais visada matoma meniu „Būseną“.

- Kai „AquaClean“ filtro pajėgumo belieka tik 10 % ar mažiau, kiekvieną kartą įjungus aparatą ekrane 2 sekundėms rodomas pranešimas. Tai yra patarimas įsigyti naują filtrą.
- Jei filtro pajėgumas sumažės iki 0 %, aparatas paprašys pakeisti „AquaClean“ filtrą kiekvieną kartą, kai jį įjungsite.

## „AquaClean“ vandens filtro aktyvinimas (5 min.)

**i** Aparatas automatiškai neaptinka, ar į vandens bakelį įdėtas filtras. Dėl to kiekvieną naujai įstatytą „AquaClean“ vandens filtrą reikia suaktyvinti naudojantis būsenos meniu „Būseną“.

**i** Kai filtro suaktyvinimo pranešimą aparatas nustos rodyti, „AquaClean“ vandens filtrą vis tiek galėsite suaktyvinti, tačiau pirmiausia iš aparato turėsite pašalinti kalkių nuosėdas.

**i** Prieš pradėdant naudoti „AquaClean“ vandens filtrą iš aparato reikia pašalinti visas kalkių nuosėdas.

Prieš suaktyvinant „AquaClean“ vandens filtrą, jį reikia paruošti mirkant vandenyje, kaip aprašyta žemiau. Jei to nepadarysite, į aparatą vietoj vandens gali būti įtraukta oro, dėl to sukeliama daug triukšmo ir aparatas negali virti kavos.

- 1 Palieskite piktogramą „Būseną“ ir slinkite iš kairės į dešinę, kad pasirinktumėte „AquaClean“.
- 2 Kai rodomas aktyvinimo ekranas, dar kartą palieskite patvirtinimo piktogramą ✓. Vykdykite ekrane pateikiamas instrukcijas.

## „AquaClean“ vandens filtro pakeitimas (5 min.)

95 litrams vandens perėjus per filtrą, filtras nustos veikti. „AquaClean“ būsenos indikatorius rodmuo sumažėja iki 0 % – tai priminimas, kad filtrą turite pakeisti. Jei „AquaClean“ vandens filtro laiku nepakeisite, jį vis tiek galėsite pakeisti, tačiau pirmiausia iš aparato turėsite pašalinti kalkių nuosėdas.

Kai „AquaClean“ būsenos indikatorius rodmuo sumažėja iki 0 % arba kai aparatas primena, kad „AquaClean“ filtrą reikia pakeisti, atlikite toliau nurodytus veiksmus.

- 1 Išimkite seną „AquaClean“ vandens filtrą.
- 2 Įstatykite naują filtrą ir jį suaktyvinkite, kaip aprašyta skyriuje „AquaClean“ vandens filtro suaktyvinimas (5 min.)“.

**i** Keiskite „AquaClean“ vandens filtrą bent kas 3 mėnesius, net jei aparatas dar nenurodė, kad pakeitimas reikalingas.

## Virimo grupės išėmimas ir įstatymas

Eikite į ekrane pateikiamą meniu „Būseną“ ir pasirinkite „Virimo bloko valymas“ arba apsilankykite [www.saeco.com/care](http://www.saeco.com/care), kur rasite išsamių vaizdo instrukcijų, kaip virimo bloką išimti, įdėti ir išvalyti.

## Virimo bloko išėmimas iš aparato

- 1 Atidarykite priežiūros dureles (pav. 15).
- 2 Išimkite kavos liekanų stalčių (pav. 16).
- 3 Paspauskite mygtuką (pav. 17) PUSH (Stumti) ir patraukite už virimo bloko rankenėlės, kad jį išimtumėte iš aparato (pav. 18).

## Virimo bloko įstatymas

Prieš įstumdami virimo bloką atgal į aparatą įsitikinkite, kad jo padėtis tinkama.

- 1 Patikrinkite, ar rodyklė ant geltono cilindro virimo bloko šone sutapdinta su juoda rodykle ir N (pav. 19).
  - Jei jos nesutapdintos, spauskite svirtį žemyn, kol ji susilies su virimo grupės (pav. 20) pagrindu.
- 2 Įsitikinkite, kad kitoje virimo bloko pusėje esančio geltono fiksavimo kablo padėtis tinkama.
  - Norėdami nustatyti tinkamą kablo padėtį, stumkite jį aukštyn, kol jis atsidurs viršutinėje padėtyje (pav. 21).
- 3 Stumkite virimo grupę atgal į mašiną išilgai nukreipimo bėgių šonuose, kol ji užsifiksuos savo vietoje ir pasigirs spragtelėjimas. Nespauskite mygtuko „PUSH“ (Stumti).
- 4 Įdėkite atgal kavos liekanų stalčių ir uždarykite priežiūros dureles.

## Valymas ir priežiūra

Aparatas patars, kada atlikti valymą ir priežiūrą.

Reguliariai valant ir prižiūrint palaikoma geriausia jūsų aparato būklė ir užtikrinama, kad kava ilgai išliks skani, o kavos srautas bus pastovus.

Išsamios informacijos, kada ir kaip valyti visas nuimamas aparato dalis, rasite toliau pateikiamoje lentelėje. Išsamesnę informaciją ir vaizdo įrašų su instrukcijomis rasite [www.saeco.com/care](http://www.saeco.com/care). Č pav. parodytos dalys, kurias galite plauti indaplovėje.

Elementas	Kada valyti	Kaip rasti valdymo skydelyje / Ką daryti
„AquaClean“ filtras	Kai aparatas paragina arba kas tris mėnesius.	STATUS (BŪSENA) ->CLEANING (VALYMAS) ->AQUACLEAN. Atlikite veiksmus, kad suaktyvintumėte „AquaClean“ filtrą.
<p><b>i</b> Aparatas automatiškai neaptinka, ar į vandens bakelį įdėtas filtras. Todėl reikės suaktyvinti kiekvieną naują „AquaClean“ filtrą, kurį įstatote, meniu „Status“ (Būseną).</p> <p><b>i</b> Prieš pradėdant naudoti „AquaClean“ filtrą, reikia išvalyti visas aparate esančias nuoviras.</p> <p><b>i</b> Keiskite „AquaClean“ filtrą bent kas 3 mėnesius, net jei aparatas dar nenurodo, kad keitimas reikalingas.</p>		
Virimo blokas	Kas savaitę	STATUS (BŪSENA) -> PERFORMANCE (VEIKSMINGUMAS) -> BREW GROUP CLEAN (VIRMO GRUPĖS VALYMAS). Atlikite veiksmus, kad pašalintumėte ir išvalytumėte virimo bloką.
<p><b>i</b> Prieš įstumdami virimo bloką atgal į aparatą įsitikinkite, kad jo padėtis tinkama. Rodyklė ant geltono cilindro virimo bloko šone turi būti sutapdinta su juoda rodykle ir N (pav. 19).</p>		

Elementas	Kada valyti	Kaip rasti valdymo skydelyje / Ką daryti
	Kas mėnesį	STATUS (BŪSENA) -> PERFORMANCE (VEIKSMINGUMAS) -> COFFEE OIL REMOVAL (KAVOS ALIEJAUS ŠALINIMAS). Norėdami automatiškai pašalinti kavos aliejaus likučius iš virimo bloko, atlikite savaiminio valymo proceso veiksmus.
Pieno sistema / vidinis kapučino įtaisas	Po kiekvienos naudojimo dienos	STATUS (Būseną) -> HYGIESTEAM. Norėdami išvalyti pieno sistemą, atlikite savaiminio valymo proceso veiksmus. Prieš dėdami į pieno vamzdelio laikiklį nuvalykite metalinio pieno vamzdelio išorę drėgna šluoste.
	Kas savaitę	Išimkite ir išardykite vidinį kapučinatorių. Visas dalis skalaukite po vandentiekio čiaupu, įpildami šiek tiek skysto ploviklio.
	Kas mėnesį	STATUS (BŪSENA) -> HYGIESTEAM -> DEEP MILK CLEAN. Norėdami išvalyti pieno sistemą, atlikite savaiminio valymo proceso veiksmus.
Pieno talpykla	Kas savaitę	Išardykite pieno talpą (pav. 24) ir išstumkite rutuliuką naudodami pieno vamzdelio kaištį (pav. 25). Išplaukite visas pieno talpyklos dalis po vandentiekio čiaupu arba indaplovėje.
HygieSteam talpa (pieno vamzdelio laikiklis)	Kas savaitę arba aparatui priminus	Išimkite HygieSteam talpą iš aparato (pav. 26) ir nuimkite HygieSteam dangtį (pav. 27). „HygieSteam“ talpyklą ir dangtį išvalykite po vandentiekio čiaupu.
Iš anksto sumaltos kavos skyrius	Kas savaitę tikrinkite maltos kavos skyrių ir įsitikinkite, kad jis neužkimštas	Atjunkite aparatą ir išimkite virimo bloką. Atidarykite iš anksto sumaltos kavos skyriaus dangtelį ir įkiškite į jį šaukšto kotą. Judinkite kotą aukštyn ir žemyn, kol užkimšusi malta kava iškris (pav. 28). Eikite į <a href="http://www.saeco.com/care">www.saeco.com/care</a> ten pateikiamas vaizdo įrašas su išsamiomis instrukcijomis.
Kavos tirščių talpykla	Ištuštinkite kavos tirščių talpyklą aparatui paraginus. Valykite kas savaitę	Išimkite kavos tirščių talpyklą aparatui esant įjungtam. Išskalaukite po vandentiekio čiaupu, naudodami šiek tiek skysto ploviklio.
Nuvarvėjimo padėklas	Ištuštinkite nuvarvėjimo padėklą kasdien arba kai tik raudonas pilno nuvarvėjimo padėklo indikatorius iškyla per nuvarvėjimo padėklą (pav. 29). Nuvarvėjimo padėklą valykite kas savaitę	Išimkite nuvarvėjimo padėklą (pav. 30) ir skalaukite po vandentiekio čiaupu, naudodami šiek tiek plovimo skysčio.

Elementas	Kada valyti	Kaip rasti valdymo skydelyje / Ką daryti
Virimo bloko tepimas	Kas 2 mėnesius	Sutepkite virimo bloką pridėdamu tepalu (žr. 'Virimo grupės tepimas'). Eikite į <a href="http://www.saeco.com/care">www.saeco.com/care</a> ten pateikiamas vaizdo įrašas su išsamiomis instrukcijomis.
Vandens bakas	Kas savaitę	Išskalaukite vandens baką po vandentiekio čiaupu.
Aparato priekis	Kas savaitę	Valykite nešiurkščia šluoste.
Nuovirų šalinimas iš aparato	Kai aparatas paragina pašalinti nuoviras	STATUS (Būsena) -> DESCALING (Nuovirų šalinimas). Atlikite veiksmus, kad iš aparato pašalintumėte nuoviras. Kai reikia pašalinti nuoviras, aparatas paragina tai padaryti. Tokiu atveju paspauskite piktogramą OK, kad pradėtumėte, ir atlikite nurodytus veiksmus.

## Virimo grupės valymas

Reguliariai valant virimo bloką užkertamas kelias kavos liekanoms užkimšti vidinius kontūrus. Eikite į ekrane pateikiamą meniu „Būsena“ ir pasirinkite „Virimo bloko valymas“ arba apsilankykite [www.saeco.com/care](http://www.saeco.com/care), kur rasite palaikymo vaizdo įrašų, kaip virimo bloką išimti, įdėti ir išvalyti.

### Virimo grupės valymas po vandentiekio čiaupu

- 1 Palieskite piktogramą „Būsena“ ir slinkite, kad pasirinktumėte „Virimo bloko valymas“.
- 2 Paspauskite patvirtinimo piktogramą ✓, kad patvirtintumėte, tada vykdykite ekrane pateikiamas instrukcijas.

### Virimo grupės valymas naudojant tabletes kavos aliejui šalinti

Naudokite tik „Philips“ kavos aliejaus šalinimo tabletes.

- 1 Palieskite piktogramą „Būsena“ ir slinkite, kad pasirinktumėte „Virimo bloko valymas“.
- 2 Paspauskite patvirtinimo piktogramą ✓, kad patvirtintumėte, tada vykdykite ekrane pateikiamas instrukcijas.

## Virimo grupės tepimas

Kad aparatas geriau veiktų, virimo bloką patariame kas 2 mėnesius sutepti. Šitaip užtikrinsite sklandų judančių dalių veikimą.

- 1 Užtepkite ploną sluoksnį tepalo ant virimo grupės (pav. 31) stūmoklio (pilka dalis).
- 2 Užtepkite ploną sluoksnį tepalo apie veleną (pilka dalis), virimo grupės (pav. 32) apačioje.
- 3 Užtepkite ploną sluoksnį tepalo ant kreipiamųjų bėgelių abiejose pusėse (pav. 33).

## Vidinio kapučino įtaiso valymo programos

**i** Aparatas nurodo, kada reikia valyti vidinį kapučinatorių.

Aparate yra trys toliau nurodytos vidinio kapučinatoriaus valymo programos.

- HygieSteam Shot: kai ruošiamas gėrimas pieno pagrindu, aparatas vidinį kapučinatorių trumpai praskalauja pro jį automatiškai išleidamas garų.



- HygieSteam: mašina kruopščiai valo vidinę pieno sistemą garais. Įsitinkinkite, kad HygieSteam talpa tinkamai surinkta (pav. 34) ir pritvirtinta prie aparato (pav. 35). Įstatykite pieno vamzdelį į pieno vamzdelio laikiklį (pav. 36) ir laikykitės nurodymų ekrane.
- „Deep Milk Clean“: Atlikite „Deep Milk Clean“ procedūrą naudodami Philips valiklį, kad kruopščiai išvalytumėte vidinę pieno sistemą.

## Vidinio kapučino įtaiso valymas po vandentiekio čiaupu

- 1 Atidarykite vidinio kapučino įtaiso (pav. 37) dureles.
- 2 Išimkite vidinį kapučino įtaisą, patraukdami jį žemyn (pav. 38).
- 3 Išardykite vidinį kapučino įtaisą, nutraukdami apatinę dalį nuo viršutinės dalies (pav. 39).
- 4 Išardykite visas dalis (pav. 40) ir išvalykite jas po vandentiekio čiaupu.
- 5 Vėl surinkite vidinį kapučino įtaisą.
- 6 Norėdami įdėti vidinį kapučino įtaisą atgal, perkeltkite jį į statmeną padėtį ir įsitinkinkite, kad kiaurymės sutapdintos su dviem mašinos vamzdeliais. Paskui stumkite vidinį kapučino įtaisą aukšty, kol jis užsifiksuos vietoje (pav. 1).
- 7 Uždarykite dureles.

Vaizdo įrašą su išsamiomis instrukcijomis žr. [www.saeco.com/care](http://www.saeco.com/care).

## Nuovirų šalinimo procedūra

Naudokite tik „Philips“ nuovirų šalinimo priemonę. Jokiu būdu nenaudokite nukalkinimo priemonės sieros rūgšties, hidrochloro rūgšties ar acto rūgšties (acto) pagrindu, nes taip galite sugadinti vandens kontūrą, o kalkės neištirps. Jei nenaudosite „Philips“ nuovirų šalinimo priemonės, bus panaikinta jūsų garantija. Jei nešalinsite nuovirų iš prietaiso, taip pat bus panaikinta jūsų garantija. „Philips“ kalkių šalinimo priemonės galite įsigyti iš savo vietinio ar internetinio pardavėjo arba įgaliotojo techninės priežiūros centro.

- 1 Kai aparatas prašo pašalinti kalkių nuosėdas, palieskite patvirtinimo piktogramą ✓, kad pradėtumėte. Norėdami pradėti kalkių nuosėdų šalinimą aparatui neparaginus, palieskite piktogramą „Būseną“ ir pasirinkite „Šalinti kalkes“.
- 2 Išimkite nulašėjimo padėklą, kavos tirščių talpą ir HygieSteam talpą (pav. 26), ištuštinkite juos ir įdėkite į vietą.
- 3 Išimkite vandens baką ir jį ištuštinkite. Tada išimkite „AquaClean“ filtrą.
- 4 Įpilkite visą butelį Philips nukalkinimo priemonės į vandens talpą ir įpilkite vandens iki CALC CLEAN žymos (pav. 41). Tada vandens talpyklą vėl įdėkite į aparatą.
- 5 Padėkite didelę talpyklą (1,5 l) po kavos išpylimo snapeliu.
- 6 Įsitinkinkite, kad HygieSteam talpa tinkamai surinkta (pav. 34) ir pritvirtinta prie aparato (pav. 35). Įstatykite pieno vamzdelį į pieno vamzdelio laikiklį.
- 7 Vykdykite ekrane pateikiamas instrukcijas, kad būtų pradėta nuovirų šalinimo procedūra. Nuovirų šalinimo procedūra užtrunka apie 30 minučių, ją sudaro nuovirų šalinimo ciklas ir skalavimo ciklas.
- 8 Kai nuovirų šalinimo ciklas bus baigtas, jums reikės išskalauti vandens baką ir vandens kontūrą. Vykdykite ekrane pateikiamas instrukcijas.
- 9 Įdėkite naują AquaClean filtrą į vandens talpą ir aktyvinkite jį (žr. „AquaClean“ vandens filtro aktyvinimas (5 min.)).

Patarimas. Naudojant „AquaClean“ filtrą sumažėja poreikis šalinti nuoviras.

## Ką daryti, jei kalkių nuosėdų šalinimo procedūra nutraukiama

Iš kalkių nuosėdų šalinimo procedūros galite išeiti valdymo pulte paspausdami įjungimo ir išjungimo piktogramą. Jei kalkių nuosėdų šalinimo procedūra nutraukiama prieš jai visiškai pasibaigiant, vandens

bakelyje arba vandens kontūre gali likti šiek tiek kalkių šalinimo skysčio. Tokiu atveju atlikite toliau nurodytus veiksmus.

- 1 Ištuštinkite vandens baką ir kruopščiai jį išskalaukite.
- 2 Pripilkite į vandens baką šviežio vandens iki CALC CLEAN lygio žymos ir vėl įjunkite mašiną. Mašina įšils ir atliks automatinį skalavimo ciklą.
- 3 Prieš virdami bet kokius gėrimus atlikite rankinį skalavimo ciklą. Norėdami atlikti rankinio skalavimo ciklą, pirmiausia išpilkite pusę vandens bako karšto vandens ir tada išvirkite 2 puodelius iš anksto sumaltos kavos, nepridėdami sumaltos kavos.

Pastaba. Jei nuovirų šalinimo procedūra neužbaigiama, reikia kuo greičiau atlikti kitą nuovirų šalinimo procedūrą.

## Klaidų kodai

Toliau rasite klaidų kodų sąrašą, jame pateikiamos problemos, kurias galite išspręsti patys. Vaizdo įrašą su instrukcijomis žr. [www.saeco.com/care](http://www.saeco.com/care). Jei parodomas kitoks klaidos kodas, susisiekite su vartotojų aptarnavimo centru jūsų šalyje. Kontaktinius duomenis žr. garantijos lankstinuke.

Klaidos kodas	Problema	Galimas sprendimas
01	Užsikimšęs kavos piltuvėlis.	Aparatą išjunkite ir atjunkite nuo maitinimo tinklo. Nuimkite virimo bloką. Tada atidarykite iš anksto sumaltos kavos skyriaus dangtelį ir įkiškite šaukšto kotą. Judinkite kotą aukštyn ir žemyn, kol užkimšusi malta kava iškris (pav. 28). Aplankykite <a href="http://www.saeco.com/care">www.saeco.com/care</a> ten pateikiamas vaizdo įrašas su išsamiais instrukcijomis.
03	Virimo blokas nešvarus arba nepakankamai suteptas.	Išjunkite mašiną. Išskalaukite virimo bloką šviežiu vandeniu, leiskite jam išdžiūti ore tada jį sutepkite (žr. 'Virimo grupės tepimas'). Žr. skyrių „Virimo bloko valymas“ arba apsilankykite <a href="http://www.saeco.com/care">www.saeco.com/care</a> ten pateikiamas vaizdo įrašas su išsamiais instrukcijomis. Tada vėl įjunkite aparatą.
04	Virimo bloko padėtis netinkama.	Išjunkite mašiną. Išimkite virimo bloką ir jį vėl įstatykite. Prieš įstatydami įsitinkinkite, kad virimo bloko padėtis tinkama. Žr. skyrių Virimo bloko priežiūra arba apsilankykite <a href="http://www.saeco.com/care">www.saeco.com/care</a> ten pateikiamas vaizdo įrašas su išsamiais instrukcijomis. Tada vėl įjunkite aparatą.
05	Vandens kontūre yra oro.	Paleiskite mašiną iš naujo, ją išjungdami ir vėl įjungdami. Jei tai padeda, išpilkite 2–3 puodelius karšto vandens. Pašalinkite iš aparato nuoviras, jei tai nedarėte ilgesnį laiką.
	„AquaClean“ filtras tinkamai neparuoštas prieš montuojant arba jis užkimštas.	Išimkite „AquaClean“ filtrą ir vėl bandykite virti kavą. Jei tai padeda, prieš įdėdami filtrą atgal (žr. '„AquaClean“ vandens filtro aktyvinimas (5 min.)') įsitinkinkite, kad „AquaClean“ filtras tinkamai paruoštas. Įdėkite „AquaClean“ filtrą atgal į vandens baką. Jei tai vis tiek nepadeda, filtras gali būti užkimštas ir jį reikia pakeisti.
11	Aparatas turi įšilti iki kambario temperatūros	Šiek tiek palaukite, kol aparatas prisitaikys nuo gabenimo ar lauko temperatūros prie kambario temperatūros. Aparatą išjunkite, palaukite 30 minučių ir vėl įjunkite. Jei tai nepadeda, susisiekite su „Philips“ klientų aptarnavimo centru jūsų šalyje. Kontaktinius duomenis žr. garantijos lankstinuke.
14	Aparatas perkaito.	Išjunkite aparatą ir vėl jį įjunkite po 30 min.

Klaidos kodas	Problema	Galimas sprendimas
19	Aparatas neįjungtas į elektros tinklą.	Įsitikinkite, kad maitinimo laido mažasis kištukas tinkamai įstatytas į lizdą aparato nugarėlėje.

## Priedų užsakymas

Aparatui valyti ir kalkių nuosėdoms šalinti naudokite tik „Philips“ priežiūros produktus. Šių produktų galite įsigyti įgalinę „Amazon Smart Reorders“, iš savo vietinio ar internetinio pardavėjo arba iš įgaliotųjų techninės priežiūros centrų.

**i** Kad galėtumėte naudotis „Amazon Smart Reorders“, pirmiausia šią paslaugą turite suaktyvinti „Amazon“. Tada atlikite aparato ekrane nurodomus veiksmus, kad savo „Amazon“ paskyrą prijungtumėte prie „Saeco“ paskyros. Kai šiuos veiksmus atliksite, galėsite naudotis „Amazon Smart Reorder“ paslauga.

**i** Aparato valdymo skydelio meniu „Parduotuvė“ galite pasižiūrėti, kokių „Philips“ priežiūros produktų ir priedų galima įsigyti iš vietinių pardavėjų.

Norėdami rasti visą atsarginių dalių sąrašą internete, įveskite savo aparato tipo numerį. Tipo numerį galite rasti priežiūros durelių viduje.

Priežiūros produktai ir tipo numeriai:

- Tirpalas nuovioms šalinti CA6700
- „AquaClean“ filtras CA6903
- Virimo bloko tepalas HD5061
- Kavos alyvos šalinimo tabletės CA6704
- Pieno kontūro valiklis CA6705
- Priežiūros rinkinys CA6707

## Programinės įrangos naujiniai

Kad apsaugotumėte savo privatumą ir užtikrintumėte tinkamą kavos aparato veikimą, jį būtina atnaujinti. Galite nustatyti, kaip aparatą norite atnaujinti: rankiniu būdu ar automatiškai.

**i** Jei pasirinkote automatinį atnaujinimą, įsitikinkite, kad aparatas naktį lieka prijungtas prie elektros tinklo ir kad yra įjungtas „Wi-Fi“ ryšys – šitaip aparatas programinės įrangos naujinius galės gauti per naktį.

**i** Naujiniai pateikiami išleidus programinės įrangos patobulinimų ar naujų aparato funkcijų ir siekiant užkirsti kelią galimai saugos problemai.

**i** Privalomas programinės aparatinės įrangos atnaujinimas pradedamas automatiškai, kai kavos aparatas veikia budėjimo režimu. Atnaujinant programinę aparatinę įrangą kavos aparato naudoti negalima.

## Trikčių diagnostika ir šalinimas

Šiame skyriuje apibendrintos dažniausios problemos, su kuriomis galite susidurti naudodami aparatą.

Palaikymo vaizdo įrašus ir visą dažnai užduodamų klausimų sąrašą žr. [www.saeco.com/care](http://www.saeco.com/care). Jei negalite išspręsti problemos, kreipkitės į savo šalies klientų aptarnavimo centrą. Kontaktinius duomenis žr. garantijos lankstinuke.

Problema	Priežastis	Sprendimas
Mano naujame kavos virimo aparate yra kavos likučių.	Šis aparatas buvo išbandytas naudojant kavą.	Nors jis buvo kruopščiai išvalytas, jame gali būti šiek tiek kavos likučių. Tačiau mes garantuojame, kad aparatas yra visiškai naujas.
Mašina veikia „DEMO“ (Demonstracijos) režimu.	Budėjimo piktogramą laikėte paspaustą ilgiau nei 8 sekundes.	Išjunkite mašiną ir vėl įjunkite, naudodamiesi pagrindiniu jungikliu, esančiu galinėje mašinos dalyje.
Nuvarvėjimo padėklas greitai prisipildo arba jame visada yra šiek tiek vandens.	Tai normalu. Aparatas naudoja vandenį vidiniam kontūru ir virimo blokui skalauti. Šiek tiek vandens teka per vidinę sistemą tiesiai į nuvarvėjimo padėklą.	Ištuštinkite nuvarvėjimo padėklą kasdien arba iškart, kai per nuvarvėjimo padėklo dangtelį (pav. 29) iškyla raudonas pilno nuvarvėjimo padėklo indikatorius. Patarimas. padėkite puodelį po išleidimo snapeliu, kad surinktumėte iš jo ištekantį skalavimo vandenį.
Visą laiką rodoma piktograma, raginanti ištuštinti kavos tirščių talpyklą.	Ištuštinate kavos tirščių talpą, kai aparatas buvo išjungtas iš elektros tinklo arba per greitai ją įstatėte.	Išimkite kavos tirščių talpą, palaukite 5 s ir vėl ją įstatykite.
Aparatas ragina ištuštinti kavos tirščių talpyklą net talpyklai esant neužpildytai.	Aparatas neatkūrė skaitiklio paskutinį kartą jums ištuštinus kavos tirščių talpyklą.	Visada palaukite apie 5 sekundes prieš atgal įdedami kavos tirščių talpyklą. Taip kavos atliekų skaitiklis bus nustatytas ties nulio riba ir skaičiuojamas tinkamai.
Nors kavos tirščių talpykla perpildyta, ekrane nerodoma piktograma, raginanti ištuštinti kavos tirščių talpyklą.	Pašalinote nulašėjimo padėklą neištuštinę kavos tirščių talpos.	Kai išimate nuvarvėjimo padėklą, taip pat ištuštinkite kavos tirščių talpyklą, net jei joje yra nedaug kavos tirščių. Šitai kavos tirščių briketų skaitiklis bus nustatytas į nulį ir jie bus tinkamai skaičiuojami.
Negaliu išimti virimo bloko.	Virimo bloko padėtis netinkama.	Atkurkite aparatą taip: uždarykite priežiūros dureles. Aparatą išjunkite ir vėl įjunkite, tada palaukite, kol jis bus paruoštas naudoti. Vėl pabandykite išimti virimo bloką. Išsamias instrukcijas žr. skyriuje „Virimo bloko išėmimas ir įdėjimas“.
Negaliu įdėti virimo bloko.	Virimo bloko padėtis netinkama.	Atkurkite aparatą taip: uždarykite priežiūros dureles. Palikite virimo bloką išimtą. Aparatą išjunkite ir atjunkite nuo maitinimo tinklo. Palaukite 30 sekundžių, tada aparatą vėl prijunkite prie elektros tinklo, įjunkite ir palaukite, kol jis bus paruoštas naudoti. Tada nustatykite tinkamą virimo bloko padėtį ir jį vėl įstatykite į aparatą. Išsamias instrukcijas žr. skyriuje „Virimo bloko išėmimas ir įdėjimas“.

Problema	Priežastis	Sprendimas
Kava kaip vanduo.	Virimo blokas nešvarus arba jį reikia sutepti.	Išimkite virimo grupę, išskalaukite ją po vandentiekio čiaupu ir palikite išdžiūti. Tada sutepkite judančias dalis (žr. 'Virimo grupės tepimas').
	Aparatas atlieka susiregulavimo procedūrą. Ši procedūra pradedama automatiškai, kai aparatą naudojate pirmą kartą, kai pakeičiate kavos pupelių rūšį arba ilgai nenaudojote.	Iš pradžių išvirkite 5 puodelius kavos, kad aparatas užbaigtų susiregulavimo procedūrą.
	Parinktas per stambaus malūnėlio nustatymas.	Nustatykite smulkesnio malimo (mažesnį) malūnėlio nustatymą. Pagaminkite 2 arba 3 gėrimus, kad pajustumėte skirtumą.
Kava nepakankamai karšta.	Nustatyta per žema temperatūra.	Nustatykite aukščiausią temperatūrą (pav. 42).
	Šaltas puodelis sumažina gėrimo temperatūrą.	Pašildykite puodelius, skalaudami juos karštu vandeniu.
	Įpylus pieno sumažėja gėrimo temperatūra.	Nepriklausomai nuo to, ar įpilate karšto ar šalto pieno, visada sumažėja kavos temperatūra. Pašildykite puodelius, skalaudami juos karštu vandeniu.
Kava neišteka arba išteka lėtai.	„AquaClean“ vandens filtras nebuvo tinkamai paruoštas sumontavimui.	„AquaClean“ vandens filtrą išimkite ir išleiskite šiek tiek karšto vandens. Jei tai veikia, „AquaClean“ vandens filtras nebuvo tinkamai įstatytas. „AquaClean“ vandens filtrą iš naujo įstatykite ir suaktyvinkite atlikdami visus skyriuje „AquaClean“ vandens filtras“ aprašytus veiksmus.
		Jei aparato ilgai nenaudojote, „AquaClean“ vandens filtrą turite vėl paruošti naudojimui ir išleisti 2–3 puodelius karšto vandens.
	„AquaClean“ vandens filtras užkimštas.	Keiskite „AquaClean“ filtrą kas 3 mėnesius. Senesnis kaip 3 mėnesių filtras gali užsikimšti.
	Parinktas per smulkus malūnėlio nustatymas.	Nustatykite stambesnę (aukštesnę) malūnėlio nustatymą. Žinokite, kad tai paveiks kavos skonį.
	Virimo blokas nešvarus.	Išimkite virimo bloką ir išskalaukite po vandentiekio čiaupu (žr. 'Virimo grupės valymas po vandentiekio čiaupu').
	Kavos išleidimo snapelis nešvarus.	Išvalykite kavos išleidimo snapelį ir jo kiaurymes vamzdžių valikliu arba adata.

Problema	Priežastis	Sprendimas
	Iš anksto sumaltos kavos skyrius užkimštas	Išjunkite aparatą ir išimkite virimo bloką. Atidarykite iš anksto sumaltos kavos skyriaus dangtelį ir įkiškite į jį šaukšto kotą. Judinkite kotą aukštyn ir žemyn, kol užkimšusi malta kava iškris (pav. 28).
	Aparato kontūrą užkimšo kalkių nuosėdos.	Pašalinkite nuoviras iš aparato naudodami „Philips“ nuovirų šalinimo priemonę (žr. 'Nuovirų šalinimo procedūra'). Visada pašalinkite nuoviras, kai aparatas paragina tai padaryti.
Pienas neputoja.	Vidinis kapučino įtaisas nešvarus arba netinkamai įstatytas.	Išvalykite vidinį kapučinatorių ir vėl jį tinkamai įstatykite (žr. 'Vidinio kapučino įtaiso valymas po vandentiekio čiaupu').
	Naudojamo pieno rūšis netinka putoms daryti.	Iš skirtingų rūšių pieno gaunamas skirtingas putų tūris ir skirtinga putų kokybė.
Pienas taškomas.	Jūs naudojate nepakankamai šaltą pieną.	Būtinai naudokite šaltą pieną tiesiai iš šaldytuvo.
	Lankstus pieno vamzdelis prijungtas netinkamai.	Atidarykite kavos išpylimo snapelio (pav. 37) dureles ir patikrinkite ar lankstus pieno vamzdelis iki galo prijungtas prie kapučino įtaiso (pav. 43). Žinokite, kad kapučino įtaisas ir pieno vamzdeliai gali būti įkaitę. Prieš liesdami kapučino įtaisą ir vamzdelius leiskite jiems atvėsti.
	Žinokite, kad kapučino įtaisas ir pieno vamzdeliai gali būti įkaitę.	Išimkite ir išardykite vidinį kapučinatorių (žr. 'Vidinio kapučino įtaiso valymas po vandentiekio čiaupu'). Išskalaukite visas dalis po vandentiekio čiaupu. Norėdami aparatą nuodugniai išvalyti, naudokite „Philips“ pieno ruošimo kontūro valiklį ir įjunkite „Deep Milk Clean“ procedūrą naudodamiesi meniu „Būseną“ ir „HygieSteam“. Žinokite, kad dalis valant indaplovėje jas galima užkimšti maisto arba valiklio likučiais. Taip pat rekomenduojama patikrinti apžiūrint, ar jos neužsikimšusios.
		Patariame kasdien atlikti „HygieSteam“ programą: 1) Valdymo skydelyje paspauskite „Būseną“. 2) Pasirinkite „HygieSteam“. 3) Tada ekrane patvirtinkite visus veiksmus.

Problema	Priežastis	Sprendimas
	Užsikimšusios pieno vamzdeliai.	Pieno talpyklą šaldytuve visada laikykite be pieno vamzdelių. Pieno likučiai gali kauptis pieno vamzdeliuose ir užkimšti pieno sistemą. Prieš laikydami pieno vamzdelius, juos praskalaukite.
Atrodo, kad aparatas prateka.	Aparatas naudoja vandenį vidiniam kontūriui ir virimo blokui skalauti. Šis vanduo teka per vidinę sistemą tiesiai į nuvarvėjimo padėklą. Tai normalu.	Ištuštinkite nuvarvėjimo padėklą kasdien arba kai tik raudonas pilno nuvarvėjimo padėklo indikatorius iškyla per nuvarvėjimo padėklo dangtelį (pav. 29). Patarimas. Padėkite puodelį po išleidimo snapeliu, kad surinktumėte skalavimo vandenį ir sumažintumėte vandens kiekį nuvarvėjimo padėkle.
	Nuvarvėjimo padėklas per pilnas ir perpildytas, dėl to atrodo, kad aparatas prateka.	Ištuštinkite nuvarvėjimo padėklą kasdien arba kai tik raudonas pilno nuvarvėjimo padėklo indikatorius iškyla per nuvarvėjimo padėklo dangtelį (pav. 29).
	Vandens bakas ne visiškai įstatytas, jame yra nedidelis vandens nuotėkis, o oras įtraukiamas į aparatą.	Įsitikinkite, kad vandens bako padėtis tinkama: išimkite jį ir vėl įstatykite kuo giliau.
	Virimo blokas nešvarus / užkimštas.	Išskalaukite virimo bloką.
	Aparatas padėtas ne ant horizontalaus paviršiaus.	Aparatą padėkite ant horizontalaus paviršiaus, kad nuvarvėjimo padėklas nebūtų perpildytas ir pilno nuvarvėjimo padėklo indikatorius veiktų tinkamai.
Negaliu suaktyvinti „AquaClean“ vandens filtro ir aparatas prašo pašalinti nuoviras.	Filtru nebuvo įstatytas arba pakeistas laiku po to, kai ekrane buvo pradėtas rodyti priminimas pakeisti „AquaClean“ vandens filtrą. Tai reiškia, kad aparatas užkalkėjo.	Pirmiausia pašalinkite nuoviras iš aparato, tada sumontuokite „AquaClean“ vandens filtrą.
Naujo vandens filtro įstatyti nepavyksta.	Bandyte sumontuoti kitą filtrą, ne „AquaClean“ vandens filtrą.	Mašinai tinka tik „AquaClean“ vandens filtras.
	Guminis žiedas ant „AquaClean“ vandens filtro ne vietoje.	Uždėkite guminį žiedą atgal ant „AquaClean“ vandens filtro.
Aparatas skleidžia didelį triukšmą.	Normalu, kad aparatas veikdamas skleidžia tam tikrą triukšmą.	Jei aparatas pradeda skleisti kitokį triukšmą, išvalykite virimo bloką ir jį sutepkite (žr. 'Virimo grupės tepimas').
	„AquaClean“ vandens filtras tinkamai neparuoštas ir dabar oras įtraukiamas į aparatą.	Išimkite AquaClean vandens filtrą iš vandens talpos ir tinkamai paruoškite jį naudoti. Išsamias instrukcijas žr. skyriuje „AquaClean“ vandens filtras“.

Problema	Priežastis	Sprendimas
	Vandens bakas ne visai įstatytas ir oras įtraukiamas į aparatą.	Įsitikinkite, kad vandens bako padėtis tinkama: išimkite jį ir vėl įstatykite kuo giliau.
Kai aparatą pirmą kartą bandau prijungti prie „Wi-Fi“, jis prie „Wi-Fi“ tinklo negali prisijungti.	„Wi-Fi“ pavadinimas ir slaptažodis neteisingi.	Patikrinkite „Wi-Fi“ pavadinimą ir slaptažodį.
Aparatas negali rasti namų „Wi-Fi“ tinklo.	Kavos aparatas ir „Wi-Fi“ maršrutizatorius nėra vienos kito veikimo zonoje.	Įsitikinkite, kad kavos aparatas ir „Wi-Fi“ maršrutizatorius yra vienos kito veikimo zonoje arba naudokite „Wi-Fi“ kartotuvą.
	„Wi-Fi“ maršrutizatorius veikia netinkamai.	Įsitikinkite, kad „Wi-Fi“ maršrutizatorius veikia tinkamai ir yra prijungtas prie interneto.
	Aparatas nėra maršrutizatoriaus veikimo zonoje.	Įsitikinkite, kad aparatas yra maršrutizatoriaus veikimo zonoje. Taip pat galite naudoti „Wi-Fi“ signalo kartotuvą.
	Maršrutizatorius, prie kurio kavos aparatas bando prisijungti, veikia 5 GHz dviejų juostų režimu; kavos aparatas prie 2,4 GHz tinklo prisijungti nebando.	5 GHz tinklai nepalaikomi. Maršrutizatoriaus 5 GHz juostą laikinai išjunkite ir kavos aparatą bandykite dar kartą susieti su kita to paties maršrutizatoriaus juosta (2,4 GHz). Po to, kai sėkmingai susiesite, 5 GHz juostą vėl įjunkite.
Vis dar negaliu naudotis „Alexa“ ir „Amazon Smart Reorders“.	Savo „Amazon“ paskyros dar nesate prijungę prie „Saeco“ paskyros.	Vykdysite aparato valdymo skydelyje pateikiamas instrukcijas, kad „Amazon“ paskyrą prijungtumėte prie „Saeco“ paskyros ir galėtumėte naudoti „Alexa“ valdymą balsu bei „Amazon Smart Reorders“.
		Pastaba. Kad šias funkcijas galėtumėte naudoti, turite turėti „Alexa“ programą arba „Alexa“ įrenginį ir turite „Amazon“ įjungti „Smart Reorders“ paslaugą.
Aparato „Wi-Fi“ ryšys anksčiau veikė, bet dabar neveikia.	Pasikeitė jūsų „Wi-Fi“ pavadinimas ir (arba) slaptažodis.	Vykdysite skyriuje „Prisijungimas prie „Wi-Fi““ pateikiamas instrukcijas ir pasirinkite tinklą su nauju „Wi-Fi“ pavadinimu, prie kurio norite prisijungti.
	Pasikeitė „Wi-Fi“ slaptažodis.	Vykdysite skyriuje „Prisijungimas prie „Wi-Fi““ pateikiamas instrukcijas ir įveskite naują „Wi-Fi“ slaptažodį.
	Netinkamai veikia „Wi-Fi“ maršrutizatorius.	Patikrinkite maršrutizatorių ir įsitikinkite, kad jis veikia.
	„Wi-Fi“ ryšys gali sutrikti dėl elektromagnetinių ar kitokių trikdžių.	Prietaisą laikykite toliau nuo kitų elektroninių prietaisų, kurie gali sukelti trikdžių.



Problema	Priežastis	Sprendimas
	Nė vienas iš pirmiau paminėtų sprendimo būdų neveikia.	Aparatą išjunkite ir vėl įjunkite ant nugarėlės esančiu pagrindiniu jungikliu, kad dar kartą patikrintumėte „Wi-Fi“ ryšį.

## Techninės specifikacijos

Gamintojas pasilieka teisę gerinti produkto technines specifikacijas. Visi iš anksto nustatyti kiekiai yra apytiksliai.

Aprašymas	Vertė
Dydis (p x a x g)	287 x 396 x 487 mm
Svoris	11–12,4 kg
Maitinimo laido ilgis	1200 mm
Vandens bakas	1,7 litro, nuimamas
Pupelių piltuvo talpa	450 g
Kavos tirščių talpyklos talpa	15 briketų
Pieno talpos tūris	600 ml
Reguliuojamo aukščio snapelis	75–148 mm
Nurodytoji įtampa – nurodytoji galia – maitinimo šaltinis	Žr. duomenų plokštelę priežiūros durelių vidinėje dalyje
„Wi-Fi“ dažnių juosta	2,4 GHz 802.11 b/g/n

## Atitikties deklaracija

Šiuo dokumentu DAP B.V. pareiškia, kad visiškai automatiniai espresso aparatai SM8780, SM8782, SM8785, SM8885 ir SM8889 atitinka Direktyvą 2014/53/ES.

Visas ES atitikties deklaracijos tekstas prieinamas tolesniu interneto adresu: <https://www.saeco.com>.

Visiškai automatinuose espresso aparatuose SM8780, SM8782, SM8785, SM8885 ir SM8889 yra „Wi-Fi“ modulis, 2,4 GHz 802.11 b/g/n (1–13 kanalų). Didžiausia perdavimo galia <100 mW (20 dBm).

## „Wi-Fi“

Aparatas yra reglamento (EB) Nr. 801/2013 reikalavimus atitinkantis tinklinis įrenginys, skirtas naudoti nuolat prijungus prie 2,4 GHz 802.11 b/g/n tinklo.

# Tartalom

A készülék bemutatása („A” ábra)	288
Kezelőpanel	289
Bevezetés	289
Speciális funkciók	290
Italok főzése	291
A készülék beállítása	295
AquaClean vízszűrő	296
A főzőegység eltávolítása és behelyezése	296
Tisztítás és karbantartás	297
Vízkömentesítés	300
Hibakódok	301
Tartozékok rendelése	302
Szoftverfrissítések	302
Hibaelhárítás	303
Műszaki jellemzők	308
Megfelelőségi nyilatkozat	309
Wi-Fi	309

## A készülék bemutatása („A” ábra)

A1 Szemeskávétartály fedele	A14 Őrlésbeállító gomb (további információt a <a href="http://www.saeco.com/care">www.saeco.com/care</a> oldalon talál)
A2 Őrölt kávé tárolójának fedele	A15 Szemeskávétartály
A3 Csészertartó tálca	A16 Szervizajtó
A4 Kezelőpanel	A17 Kávécsonna
A5 Vezetékcsatlakozó	A18 Kávemaradványok fiókja
A6 Főkapcsoló	A19 Főzési csoport (további információt a <a href="http://www.saeco.com/care">www.saeco.com/care</a> oldalon talál)
A7 Cseppfelfogó tálca	A20 Kávőrlemény-tartó
A8 Cseppfelfogó tálca kioldófogantyúja	A21 Víztartály
A9 HygieSteam tartály	A22 Víztartály fedele
A10 HygieSteam fedél a tejfelszívó tömlő tartójával	A23 „Cseppfelfogó tálca megtelt” kijelző
A11 Állítható magasságú kávé- és tejadagoló cső	A24 Cseppfelfogó tálca fedele
A12 Belső tejhabosító	
A13 Tápkábel csatlakozódugóval	

## Tartozékok

A25 Tejtartó	A29 AquaClean szűrő
A26 Tejfelszívó tömlő	A30 Mérőkanál
A27 Tisztítókefe	A31 Vízkeménységi tesztcső
A28 Zsírótubus	

## Kezelőpanel

Ennek az eszpresszógépnak kétféle változata van. Kezelőpaneljeik különböznek, de összes ikonjuk működése megegyezik. Az ikonok áttekintését a „B” és a „C” ábrán láthatja. Az alábbiakban találja a leírásokat.

B1 Off icon (B1 Ki ikon)

C1 On/off icon (C1 Be/ki ikon)

B2/C2 Drinks (B2/C2 Italok)

B3/C3 Drinks menu (B3/C3 Italok menü)

B4/C4 Personal profiles (B4/C4 Személyes profilok)

B5/C5 Kávébab

B6/C6 Machine settings (B6/C6 Készülék beállításai)

B7/C7 Status menu (B7/C7 Állapot menü)

B8/C8 Vásárlás

B9/C9 Start/stop icon (B9/C9 Start/leállítás ► ikonja)

## Bevezetés

Köszönjük, hogy teljesen automatikus Saeco kávéfőzőt vásárolt! A Saeco által nyújtott online támogatás teljes körű kihasználásához a vezérlőpanelen regisztrálhatja készülékét a beépített Wi-Fi-kapcsolaton keresztül, vagy felkeresheti a [www.saeco.com/MyCoffeeMachine](http://www.saeco.com/MyCoffeeMachine) oldalt, és ott is regisztrálhatja a készülékét.

A készülék első használata előtt figyelmesen olvassa el a különálló biztonsági füzetet, és őrizze meg későbbi használatra.

Teljesen automata Saeco kávéfőzőjével Wi-Fi-hálózatra is csatlakozhat, így a kávéfőzés élménye még teljesebb lehet.

Ha a készülékkel Wi-Fi-hálózathoz kapcsolódik, a következőkre nyílik lehetősége:

- gépi tanulás segítségével összeállított, személyre szabott javaslatokat kaphat
- rendszeres szoftverfrissítéseket kaphat, amelyek fokozzák a felhasználói élményt
- használhatja a vásárlási funkciót (amennyiben ez a szolgáltatás rendelkezésre áll az országában)
- összekapcsolhatja a készülékét Amazon-fiókjával a tartozékok megrendeléséhez (amennyiben ez a szolgáltatás rendelkezésre áll az országában)
- csatlakoztathatja a készülékét otthoni Alexa-kompatibilis eszközehez, és ezen keresztül hangvezérléssel vezérelheti (amennyiben ez a szolgáltatás rendelkezésre áll az országában)

Megjegyzés: Ezt a készülékét kipróbálták kávéval. Gondosan ki van tisztítva, de lehetséges, hogy maradtak benne kávémaradékok. Garantáljuk azonban, hogy a készülék teljesen új.

## Az Xelsis SUPREMA (csak SM8885, SM8889) készülék bekapcsolása

Kapcsolja be a készülékét a hátulján található főkapcsolóval. Érintse meg a vezérlőpanel közepét, hogy a képernyőn megjelenjen a „Be” ikon. Koppintson a „Be” ikonra, és kövesse a vezérlőpanelen megjelenő utasításokat.

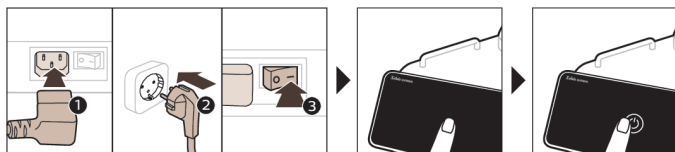

⚠ Első bekapcsolást követően csatlakoztassa készülékét a wifi hálózathoz és manuálisan frissítse a szoftvert. Későbbiben is rendszeresen ellenőrizze manuálisan, hogy van-e elérhető további frissítés.

## Az Xelsis DELUXE (csak SM8780, SM8782, SM8785) készülék bekapcsolása

Kapcsolja be a készüléket a hátulján található főkapcsolóval. Koppintson a „Be” ikonra, és kövesse a vezérlőpanelen megjelenő utasításokat.



**A** Első bekapcsolást követően csatlakoztassa készülékét a wifi hálózathoz és manuálisan frissítse a szoftvert. Későbbikben is rendszeresen ellenőrizze manuálisan, hogy van-e elérhető további frissítés.

## Csatlakozás Wi-Fi-hálózathoz

**i** 2,4 GHz-es 802.11 b/g/n otthoni Wi-Fi-hálózathoz csatlakoztassa a kávéfőzőt.

**i** A kávéfőző otthoni Wi-Fi-hálózathoz való csatlakoztatása magasabb szintű felhasználói élményt nyújt.

**i** Ügyeljen rá, hogy a kávéfőző és a Wi-Fi-router egymás hatótávolságán belül legyenek.

A kávéfőző Wi-Fi-hálózathoz való csatlakoztatásához járjon el az alábbiak szerint.

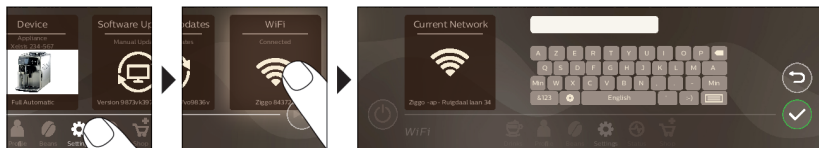

**1** Koppintson a Beállítások ikonra, majd balról jobbra lapozva keresse meg a Wi-Fi ikont.

**2** Koppintson a Wi-Fi ikonra.

**3** Kövesse a képernyőn látható lépéseket a készülék a Wi-Fi-hálózathoz való csatlakoztatásához.

Ezzel végzett a készülék csatlakoztatásával.

**A** A készülék a hangvezérléssel történő be- és kikapcsoláskor, illetve a hosszabb tétlenséget követő kikapcsoláskor automatikus öblítési ciklust hajt végre. Ellenőrizze, hogy a készülék környezete biztonságos-e.

## Speciális funkciók

### Speciális funkció

### Célja

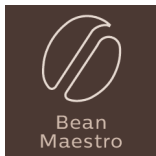

A BeanMaestro funkcióval kiválaszthatja a kávébab típusát és pörkölését. Ezután a funkció automatikusan optimalizálja a főzési beállításokat, hogy a legjobbat hozza ki a kávébabból.

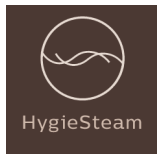

A HygieSteam funkció automatikusan megtisztítja a tejszisztét, és eltávolítja a mikroorganizmusokat. Cappuccino vagy más tejalapú italok főzése után érdemes használni.



A kivételes keménység és pontosság érdekében a strapabíró darálónk 100%-ban kerámiából készül. Egyéni ízléshez állítható, 12 fokozatban.

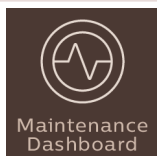

A Karbantartási irányítópult hasznos áttekintést nyújt, és értesíti Önt az olyan állapotinformációkról, mint a vízszint, vagy szól, hogy az AquaClean fogyóban van.

## Italok főzése

### Általános lépések

A kávéfőzéshez csupán néhány egyszerű lépést kell követnie.



- 1 Töltse meg a víztartályt csapvízzel, és töltse meg a szemeskávétartályt szemes kávéval.
- 2 Helyezzen egy vagy két csészét az állítható magasságú adagolócső alá. A használt csésze vagy bögre méretéhez való beállításához csúsztassa az adagoló kifolyóját felfelé vagy lefelé.
- 3 Az „Italok” menü megnyitásához koppintson az Italok ☕ ikonra. Balról jobbra elhúzva az ujját keresse meg a kívánt italt, majd koppintson rá.
  - Ha két csészényit szeretne főzni, érintse meg a „2x” ikont. A készülék automatikusan két darálási ciklust végez a kiválasztott italoknak megfelelő sorrendben.

**i** A „2x” ikon nem minden ital esetében érhető el.

- 4 Az ital kiválasztása után a beállítócsúszkákat felfelé és lefelé elhúzva módosíthatja a beállításokat.
- 5 Nyomja meg a start/stop ▶■ ikont a kiválasztott ital elkészítéséhez.

**⚠** Ne használjon karamellizált vagy ízesített szemes kávé.

**i** Forgassa el a darálógombot kis lépésekben, és főzzön 5 csésze kávé a különbségek kipróbálásához.

## Az italparaméterekkel kapcsolatos támogatás

Ha további információt szeretne kapni egy adott italparaméterről, tartsa nyomva valamelyik beállítócsúszkát 3 másodpercig.

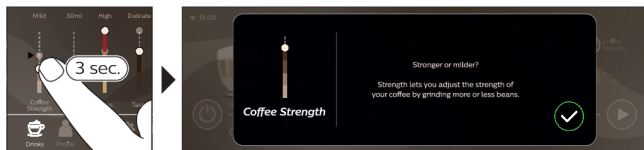

## Tejet tartalmazó italok főzése

A tejalapú italok főzéséhez néhány egyszerű lépést kell követnie.

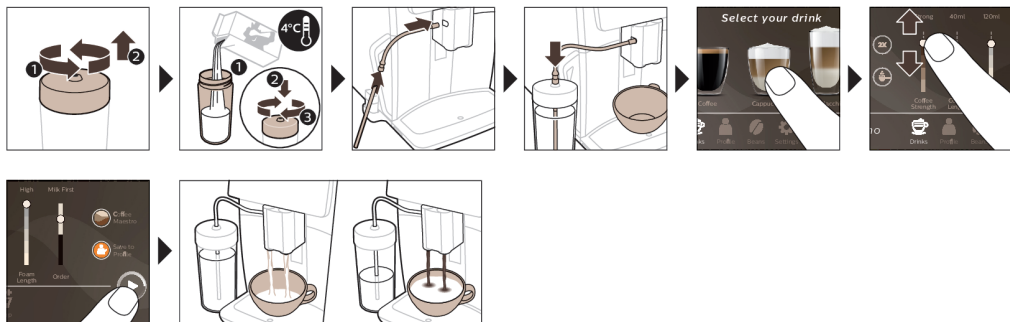

**1** Töltse meg a víztartályt csapvízzel, és töltse meg a szemeskávétartályt szemes kávéval.

Tipp: Amikor a rugalmas tejfelszívó tömlő csatlakozik a tejhabsítóhoz, csúsztassa az adagolócsövet a legfelső pozícióba, hogy könnyen hozzáférhessen a víztartályhoz.

**2** Csavarja le a tejtartó fedelét, és töltse meg a tejtartót tejjel.

Az optimális eredmény érdekében mindig közvetlenül a hűtőből vegye elő a tejet.

**3** Csatlakoztassa a rugalmas tejfelszívó tömlőt a tejhabsítóhoz.

**4** Helyezze a fém tejfelszívó tömlőt a tartályba.

**5** Koppintson az Italkok ikonra, majd válassza ki a kívánt tejalapú italt.

**6** A kívánt beállítások megadásához húzza felfelé vagy lefelé a beállítócsúszkákat.

**7** A kiválasztott ital főzésének indításához bármikor megnyomhatja a start/stop ikont.

- A speciális italoknál a készülék először a tejet adja ki, majd pedig a kávé. Több más italnál ez fordított sorrendben történik: a készülék először a kávé, majd pedig a tejet adja ki.
- Ha szeretné idő előtt leállítani a tejadagolást, akkor nyomja meg a start/stop ikont (SM8780, SM8782, SM8785 típus), illetve a stop ikont (SM8885, SM8889 típus).
- Ha szeretné idő előtt leállítani a teljes italadagolást (tej és kávé), akkor nyomja meg a start/stop ikont (SM8780, SM8782, SM8785 típus), illetve a stop ikont (SM8885, SM8889 típus).

**A** A készülék közvetlenül a tejadagolás után elvégzi a „HygieSteam Shot” műveletet. A készülék gőz segítségével gyorsan átöblíti a belső tejadagoló rendszert. A tejadagoló cső fémrésze felforrósodhat. Az égési sérülések kockázatának elkerülése érdekében várja meg, amíg lehűl a cső.

Tipp: A tejalapú italok elkészítéséhez használhat hagyományos dobozos tejet is. Helyezze a fém tejfelszívó tömlőt a tejesdobozba.

## Kávé készítése őrölt kávéból

Ha őrölt kávéból szeretne kávét főzni, néhány egyszerű lépést kell követnie.

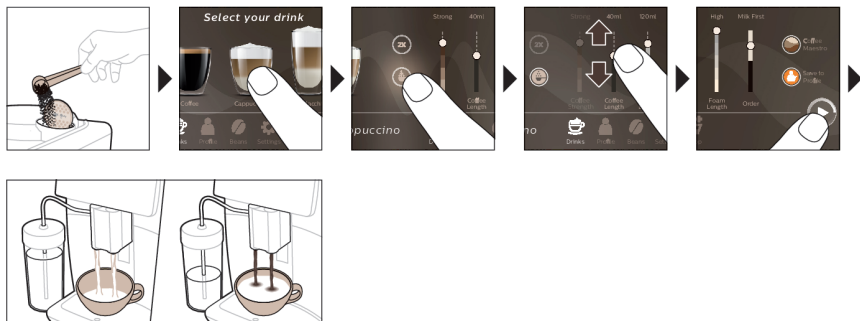

- 1 Nyissa fel az őrölt kávé tárolójának fedelét, és öntsön egy mérőkanál őrölt kávé az őrölt kávé tárolójába. Ezután zárja vissza a fedelet.
  - 2 Koppintson az Italok ikonra, görgessen balról jobbra, és válassza ki az italt.
  - 3 Koppintson az őrölt kávé ikonra.
  - 4 A kívánt beállítások megadásához húzza felfelé vagy lefelé a beállítócsúszkákat.
  - 5 Nyomja meg a start/stop ikont a kiválasztott ital elkészítéséhez.
- i** Ha őrölt kávé választ, nem adhatja meg a kávé erősségét, és nem főzhet több italt egyidejűleg.

## Forró víz adagolása

- 1 Ellenőrizze, hogy a belső tejhabosító megfelelően illeszkedik-e a készülékhez (1. ábra).
- 2 Helyezzen egy csészét a kifolyócső alá.
- 3 Koppintson a „Forró víz” (2. ábra) lehetőségre.
- 4 Igény szerint (3. ábra) állítsa be a forró víz mennyiségét és/vagy hőmérsékletét a beállítócsúszkákkal.
- 5 Nyomja meg a start/stop ikont.
- 6 Ha szeretné idő előtt leállítani a forróvíz-adagolást, akkor nyomja meg újra a start/stop ikont (SM8780, SM8782, SM8785 típus), illetve a stop ikont (SM8885, SM8889 típus).

## Személyre szabás

Ezzel a készülékkel a saját ízlése szerint szabhatja személyre az italok paramétereit, és a módosított italt személyes profilban tárolhatja. Lehetőség van saját ikon és saját profilnév beállítására.

## A BeanMaestro funkció segít kihozni a maximumot a kávébabból

A BeanMaestro funkcióval kiválaszthatja a kávébab típusát és pörkölését. Ezután a funkció automatikusan optimalizálja a főzési beállításokat, hogy a legjobbat hozza ki a kávébabból.

- 1 Koppintson a Kávébab ikonra a főmenüben (4. ábra).
- 2 Koppintson a BeanMaestro funkcióra (5. ábra).
- 3 Válassza ki a kávébab típusát. Választási lehetőségek: Arabica és Robusta keverék.
- 4 Válassza ki a kávébab pörkölési szintjét.
- 5 A készülék automatikusan optimalizálja a főzési beállításokat.
- 6 Merüljön el a kávézás nyújtotta élményben.

## Gyors kávé a CoffeeMaestro funkcióval

A készülék CoffeeMaestro funkciója lehetővé teszi, hogy egész ízprofilokat válasszon ki ahelyett, hogy külön módosítaná az egyes beállításokat. A Delicato, Intenso és Forte profilok közül választhat. Egy CoffeeMaestro-ízprofil kiválasztásához:

- 1 Koppintson a kívánt ital ikonjára (6. ábra).
- 2 Érintse meg többször egymás után a CoffeeMaestro ikont (7. ábra).
  - Ezzel módosította az ital fő beállításait.
- 3 Nyomja meg a start/stop ►■ ikont az italkészítés elindításához.

## Személyre szabott italok a CoffeeEqualizer Touch+ funkcióval

Az ital kiválasztása után a CoffeeEqualizer Touch+ funkció automatikusan aktiválódik, lehetővé téve az italbeállítások módosítását. A sűgőfunkció aktiválásához és további információk megjelenítéséhez hosszan nyomja meg a kijelzőn lévő elemeket.

A CoffeeEqualizer Touch+ funkcióval az alábbi beállítások módosíthatók:

- |                     |   |
|---------------------|---|
| 1 Aroma erőssége    | 6 Hab mennyisége                                  |
| 2 Kávé mennyisége   | 7 A kávé aromája                                  |
| 3 Tej mennyisége    | 8 Dönthet úgy is, hogy elkészít 1 vagy 2 csészét. |
| 4 Víz mennyisége    | 9 A kávé és a tej adagolásának sorrendje          |
| 5 Ital hőmérséklete |   |

Megjegyzés: Az, hogy melyik beállításokat módosíthatja, a választott italtól függ.

## A kedvenc italok mentése profilba

Ezzel a készülékkel a saját ízlése szerint szabhatja személyre az italok paramétereit, és a módosított italt személyes profilban tárolhatja. A Profilok ikonnal kiválaszthat egy profilt, és tárolhatja a receptet.

Profil létrehozásához és ital hozzáadásához használja a Profil  ikont.

- 1 Koppintson a Profil  ikonra a főmenüben (8. ábra).
- 2 Koppintson a Plusz ikonra (9. ábra).
- 3 Írja be a nevét, és válassza ki a kedvenc ikonját.
- 4 Ekkor készen áll egy ital hozzáadására. Koppintson a kívánt ital ikonjára.
- 5 A CoffeeEqualizer Touch+ vagy a CoffeeMaestro funkció segítségével módosítsa az italt az igényeinek megfelelően.
- 6 Koppintson a „Mentés profilba” ikonra a személyes profilban való mentéshez (10. ábra).

## Extra adag (ExtraShot)

A készülékkel lehetőség van Ristretto hozzáadására a kávé- és tejitalhoz, például ha erősebb kávé szeretne készíteni.

- 1 Helyezzen egy csészét a kifolyócső alá.
- 2 Koppintson valamelyik egyérintéses italikonra az ital kiválasztásához (6. ábra).
- 3 A beállítócsúszkát felfelé tolva állítsa az erősséget a legnagyobb értékre, majd válassza ki az ExtraShot funkciót (11. ábra).
- 4 Ezután nyomja meg a start/stop ►■ ikont (SM8780, SM8782, SM8785 típus), illetve nyomja meg a start ikont (SM8885, SM8889 típus) az ital elkészítéséhez.
- 5 Ha szeretné idő előtt leállítani az itladagolást, akkor nyomja meg újra a start/stop ►■ ikont (SM8780, SM8782, SM8785 típus), illetve a stop ikont (SM8885, SM8889 típus).

**i** Ha az ExtraShot funkciót választotta, egyszerre csak egy kávéét főzhet.

**i** Az ExtraShot funkció csak bizonyos italok esetében áll rendelkezésre.



## A készülék beállítása

A legtöbb gépbeállítást a Beállítások  ikonra koppintva, majd a képernyőn megjelenő lépéseket követve módosíthatja.

Online támogatáshoz (gyakori kérdések, videók stb.) olvassa be a QR-kódot a füzet borítójáról, vagy látogasson el a [www.saeco.com/care](http://www.saeco.com/care) weboldalra.



## A vízkeménység beállítása

 Javasoljuk, hogy az optimális teljesítmény és a hosszabb élettartam érdekében a helyi víz keménységéhez állítsa be a vízkeménységet a gépen. Ezzel megelőzheti a készülék túl gyakori vízkőmentesítését is. Vízkeménység alapértelmezett beállítása 4: kemény víz.

### A helyi víz keménységének meghatározásához használja a dobozban található tesztcsíkot.

- 1 Mártsa csapvízbe vagy tartsa folyóvíz alatt a vízkeménységi tesztcsíkot 1 másodpercig (12. ábra).
- 2 Várjon 1 percig. A tesztcsíkon levő pirossá váló négyzetek száma jelzi a víz keménységét (13. ábra).

### Állítsa be a készüléket a megfelelő vízkeménységhez:

- 1 Koppintson a Beállítások  ikonra, és görgessen balról jobbra a „Vízkeménység” opció kiválasztásához.
- 2 Válassza ki a vízkeménységi szintet. A kijelzőn kiválasztott piros négyzetek számának meg kell egyeznie a tesztcsíkon (14. ábra) levő vörös négyzetek számával.
- 3 Ha beállította a megfelelő vízkeménységet, koppintson a jóváhagyás  ikonra.

## Az őrlés beállítása

A kávé erősségének módosítását a szemeskávé-tartályban található darálóbeállító gombbal végezheti el. Minél alacsonyabb az őrlési beállítás, annál finomabbra őrli a készülék a kávészemeket, és annál erősebb lesz a kávé. Összesen 12-féle kávédaráló-beállítás közül választhat.

A készülék beállítása befejeződött, így az a legjobb ízt hozza majd ki a kávébabokból. Ezért azt javasoljuk, hogy ne változtasson a kávédaráló beállításain, amíg nem főzött 100–150 csésze kávé (kb. 1 havi mennyiség).



 2–3 italt kell elkészítenie, mielőtt teljes mértékben érezhetővé válik a különbség.

 A daráló károsodásának megelőzése érdekében ne forgassa el egyszerre egynél több fokkal a darálóbeállító gombot.

- 1 Koppintson a Kávébab ikonra a főmenüben.
- 2 Koppintson a „Daráló” ikonra.
- 3 Nézze meg az oktatóvideót.

## Gyári beállítások visszaállítása

Bármikor lehetőség van a készülék gyári beállításainak visszaállítására.

- 1 Érintse meg a Beállítások  ikont.
- 2 Görgessen balról jobbra a „Gyári beállítások” kiválasztásához. Koppintson a jóváhagyás  ikonra.
  - A gyári beállítások visszaállítása megtörtént.

 A készülék a következő gyári alapbeállításokat állítja vissza: vízkeménység, készenléti idő, kijelző fényereje, hang, hangulatfény, profilok, tartály jelzőfénye, mértekegységek, kezdőképernyő beállításai, BeanMaestro-beállítások, Wi-Fi hitelesítő adatai, szoftverfrissítési beállítások, Saeco-hitelesítő adatok, Amazon-hitelesítő adatok.

## AquaClean vízszűrő

A készülék AquaClean-kompatibilis. Az AquaClean vízszűrőt behelyezheti a víztartályba, hogy megőrizze a kávé ízét. Ezzel el lehet kerülni a vízkőmentesítést is, mivel csökkenti a vízkő lerakódását a készülékben. Az AquaClean vízszűrőt helyi vagy online kereskedőjétől, illetve a hivatalos márkaszervizben is megvásárolhatja.

### Az AquaClean szűrő állapotjelzője

Az AquaClean szűrő állapota az „Állapot” menüben tekinthető meg, százalékos formában.

- Ha az AquaClean szűrő állapota 10% vagy annál kevesebb, akkor a képernyőn a készülék minden bekapcsolásakor egy üzenet megjelenik meg 2 másodpercre. Az üzenet azt javasolja, hogy vásároljon új szűrőt.
- Ha az AquaClean szűrő állapota 0%, akkora készülék minden bekapcsolásakor kéri, hogy cserélje ki az AquaClean szűrőt.

### Az AquaClean vízszűrő aktiválása (5 perc)

**i** A készülék nem érzékeli automatikusan, hogy behelyeztek egy szűrőt a víztartályba. Ezért az új AquaClean vízszűrőket mindig aktiválni kell az „Állapot” menüből.

**i** Amikor a készülék már nem jeleníti meg a szűrő aktiválását kérő üzenetet, továbbra is aktiválhatja az AquaClean vízszűrőt, de előbb vízkőmentesítenie kell a készüléket.

**i** A készüléknek teljesen vízkőmentesnek kell lennie az AquaClean vízszűrő használatának megkezdése előtt.

Az AquaClean vízszűrő aktiválása előtt vízbe áztatással elő kell azt készíteni az alábbiak szerint. Ha ezt nem teszi meg, akkor a készülék levegőt szívhat be, ami nagy zajjal jár, és megakadályozza a készüléket a kávéfőzésben.

- 1 Koppintson az „Állapot” ikonra, majd görgessen balról jobbra az „AquaClean” kiválasztásához.
- 2 Amikor megjelenik az aktiválási képernyő, koppintson ismét a jóváhagyás ✓ ikonra. Kövesse a képernyőn megjelenő utasításokat.

### Az AquaClean vízszűrő cseréje (5 perc)

Miután 95 liter víz átfolyt a szűrőn, a szűrő működése megszűnik. Az AquaClean állapotjelzője 0%-ra csökken, hogy emlékeztesse Önt a szűrő cseréjére. Ha nem cseréli ki időben az AquaClean vízszűrőt, továbbra is kicserélheti a szűrőt, de először vízkőmentesítenie kell a készüléket.

Amikor az AquaClean állapotjelző 0%-ra csökken, vagy amikor a gép emlékezteti az AquaClean szűrő cseréjére:

- 1 vegye ki a régi AquaClean vízszűrőt.
- 2 tegyen be egy új szűrőt, és „Az AquaClean vízszűrő aktiválása (5 perc)” fejezetben ismertetett módon aktiválja.

**i** Cserélje ki az AquaClean vízszűrőt legalább 3 havonta, még akkor is, ha a készülék még nem jelezte, hogy csere szükséges.

## A főzőegység eltávolítása és behelyezése

Lépjön a képernyőn található „Állapot” menübe, majd válassza a „Főzőegység tisztítása” lehetőséget, vagy látogasson el a [www.saeco.com/care](http://www.saeco.com/care) weboldalra részletes oktatóvideóért, amelyek bemutatják a főzőegység eltávolításának, behelyezésének és tisztításának menetét.

## A főzőegység kivétele a készülékből

- 1 Nyissa ki a szervizajtót (15. ábra).
- 2 Vegye ki a kávémaradvány-tartó fiókot (16. ábra).
- 3 Nyomja meg a PUSH (MEGNYOMNI) gombot (17. ábra), majd a fogantyúnál meghúzva vegye ki a főzőegységet a készülékből (18. ábra).

## A főzőegység visszahelyezése

Mielőtt visszacsúsztatja a főzőegységet a készülékbe, ellenőrizze, hogy az megfelelő pozícióban áll-e.

- 1 Ellenőrizze, hogy a főzőegység oldalán található sárga henger illeszkedik-e a fekete nyílhoz és az N (19. ábra) jelhez.
  - Ha a henger nem illeszkedik ezekhez, nyomja le a kart, amíg az hozzá nem ér a főzőegység (20. ábra) aljához.
- 2 Ügyeljen arra, hogy a főzőegység másik oldalán található sárga rögzítőhorogja a megfelelő helyzetben legyen.
  - A horog megfelelő elhelyezkedése érdekében, tolja azt a legfelső helyzetbe (21. ábra).
- 3 Az oldalsó (22. ábra) vezetősínek mentén csúsztassa vissza a főzőegységet a készülékbe, amíg a helyére nem rögzül egy kattanással (23. ábra). Ne nyomja meg a PUSH (MEGNYOMNI) gombot.
- 4 Helyezze be a kávémaradvány-tartó fiókot, majd csukja vissza a szervizajtót.

## Tisztítás és karbantartás

A készülék jelzi, amikor tisztításra és karbantartásra van szükség.

A rendszeres tisztítással és karbantartással kiváló állapotban tarthatja a készüléket, és hosszú időn át biztosíthatja az ízletes kávé és az egyenletes kávéadagolást.

Az alábbi táblázat részletesen bemutatja, hogy mikor és hogyan kell tisztítani a készülék összes levehető alkatrészét. További részletes információk és tájékoztató videók: [www.saeco.com/care](http://www.saeco.com/care). A C ábrán áttekintés látható a mosogatógépből is tisztítható részegységekről.

Alkatrész	Tisztítás ideje	Hogyan található meg a vezérlőpanelen/ Teendő
AquaClean szűrő	Három havonta, vagy amikor a készülék jelzi.	ÁLLAPOT->TISZTÍTÁS->AQUACLEAN. Az AquaClean szűrő aktiválásához kövesse a lépéseket.
<p><b>i</b> A készülék nem érzékeli automatikusan, hogy behelyezett egy szűrőt a víztartályba. Ezért az „Állapot” menüben aktiválni kell minden behelyezett új AquaClean szűrőt.</p>		
<p><b>i</b> A készüléknek teljesen vízkömentesnek kell lennie az AquaClean szűrő használatának megkezdése előtt.</p>		
<p><b>i</b> Az AquaClean szűrőt legalább 3 havonta cserélje még akkor is, ha a készülék nem jelezte, hogy cserélni kell.</p>		
Főzőegység	Hetente	ÁLLAPOT -> TELJESÍTMÉNY -> FŐZŐEGYSÉG TISZTÍTÁSA. Kövesse a lépéseket a főzőegység eltávolításához és tisztításához.
<p><b>i</b> Mielőtt visszacsúsztatja a főzőegységet a készülékbe, ellenőrizze, hogy az megfelelő pozícióban áll-e. A főzőegység oldalán található sárga hengernek illeszkednie kell a fekete nyílhoz és az N (19. ábra) jelhez.</p>		

Alkatrész	Tisztítás ideje	Hogyan található meg a vezérlőpanelen/  Teendő
	Havonta	ÁLLAPOT -> TELJESÍTMÉNY -> KÁVÉOLAJ ELTÁVOLÍTÁSA. Kövesse az öntisztítási eljárás lépéseit a kávéolaj főzőegységből történő automatikus eltávolításához.
Tejkör/belső tejhabosító	A napi használatot követően	ÁLLAPOT -> HYGIESTEAM. A tejrendszer tisztításához kövesse az öntisztítási eljárás lépéseit. Nedves ruhával törölje át a fém tejfelszívó tömlő külső részét, mielőtt beleteszi a tejfelszívó tömlő tartójába.
	Hetente	Vegye ki és szerelje szét a belső tejhabosítót. Minden alkatrészt a csap alatt öblítsen el egy kis mosogatószerrel.
	Havonta	ÁLLAPOT -> HYGIESTEAM -> DEEP MILK CLEAN. A tejrendszer tisztításához kövesse az öntisztítási eljárás lépéseit.
Tejtartó	Hetente	Szerelje szét a tejtartót (24. ábra), és nyomja ki a golyót a tejfelszívó tömlő csapjával (25. ábra). Tisztítsa meg a tejtartót csap alatt vagy mosogatógépben.
HygieSteam tartály (tejfelszívó tömlő tartója)	Hetente, vagy amikor a készülék emlékezteti erre	Vegye ki a HygieSteam tartályt a készülékből (26. ábra), majd vegye le a HygieSteam fedelet (27. ábra). Folyó víz alatt tisztítsa meg HygieSteam tartályt és fedelet.
Őrölt kávé tárolója	Hetente ellenőrizze, hogy nem tömődött-e el az őrölt kávé tartója.	Húzza ki a készülék hálózati dugóját a fali aljzatból, és vegye ki a főzőegységet. Nyissa fel az őrölt kávé tárolójának fedelét, és helyezze be a kanál nyelét a kávécsatornába. Mozgassa a nyelet fel és le, amíg az eltömődött kávé le (28. ábra) nem esik. Lásd: <a href="http://www.saeco.com/care">www.saeco.com/care</a> webhelyet a részletes tájékoztató videókért.
Kávéörlemény-tartó	Akkor ürítse ki a kávézacstartót, amikor a készülék erre kéri. Tisztítsa meg hetente.	A kávézacstartó ürítése a készülék bekapcsolt állapotában történjen. Öblítse át a csap alatt egy kis mosogatószerrel.
Cseppfelfogó tálca	Naponta, vagy ha a cseppfelfogó tálca fedelén keresztül felemelkedik a piros „Cseppfelfogó tálca megtelt” jelző, ürítse ki a cseppfelfogó tálcát (29. ábra). A cseppfelfogó tálcát hetente tisztítsa.	Vegye ki a cseppfelfogó tálcát (30. ábra), és tisztítsa meg azt a csap alatt folyékony mosószerrel.

Alkatrész	Tisztítás ideje	Hogyan található meg a vezérlőpanelen/ Teendő
A főzőegység kenése	2 havonta	A főzőegység kenéséhez használja a tartozék kenőzsírt (lásd: 'A főzőegység kenése'). Lásd: <a href="http://www.saeco.com/care">www.saeco.com/care</a> webhelyet a részletes tájékoztató videóért.
Víztartály	Hetente	Öblítse ki a víztartályt a csap alatt.
Kávéfőzőgép előlapja	Hetente	Tisztításához használjon nem karcoló törülköndőt.
A készülék vízkömentesítése	Amikor a készülék vízkömentesítésre kéri	ÁLLAPOT -> VÍZKÖMENTESÍTÉS. Kövesse a lépéseket a készülék vízkömentesítéséhez. Ha vízkömentesítésre van szükség, és a készülék figyelmezteti erre, nyomja meg az OK ikont, és kövesse a lépéseket.

## A főzőegység tisztítása

A főzőegység rendszeres tisztításával megelőzhető az, hogy a kávémaradványok eltömítsék a belső köröket. Lépjen a képernyőn található „Állapot” menübe, majd válassza a „Főzőegység tisztítása” lehetőséget, vagy látogasson el a [www.saeco.com/care](http://www.saeco.com/care) weboldalra az oktatóvideóért, amelyek bemutatják a főzőegység eltávolításának, behelyezésének és tisztításának menetét.

### A főzőegység tisztítása csap alatt

- 1 Koppintson az „Állapot” ikonra, majd görgessen a „Főzőegység tisztítása” lehetőségre.
- 2 Koppintson a jóváhagyás ✓ ikonra, majd kövesse a képernyőn megjelenő utasításokat.

### A főzőegység tisztítása kávéolaj-eltávolító tablettával

Csak Philips kávéolaj-eltávolító tablettát használjon.

- 1 Koppintson az „Állapot” ikonra, majd görgessen a „Főzőegység tisztítása” lehetőségre.
- 2 Koppintson a jóváhagyás ✓ ikonra, majd kövesse a képernyőn megjelenő utasításokat.

## A főzőegység kenése

A gép teljesítményének javítása érdekében javasoljuk a főzőegység kéthavonkénti kenését, hogy a mozgó alkatrészek működése folyamatosan kifogástalan maradjon.

- 1 Kenje be zsírral vékonyan a főzőegység (31. ábra) dugattyúját (szürke alkatrész).
- 2 Vékonyan kenje be zsírral a tengely (szürke alkatrész) környékét a főzőegység alján (32. ábra).
- 3 Vékonyan vigyen fel zsírt a vezetősínek mindkét oldalára (33. ábra).

## A belső tejhabosító tisztítóprogramjai

**i** A készülék jelzi, amikor a belső tejhabosító tisztításra szorul.

A készülék három programot kínál a belső tejhabosító tisztításához:

- „HygieSteam Shot”: tejalapú ital készítésekor a készülék automatikusan gőzt enged át a belső tejhabosítón a gyors átöblítés érdekében.

- „HygieSteam”: A készülék gőzzel alaposan megtisztítja a belső tejkört. Bizonyosodjon meg arról, hogy a HygieSteam tartály megfelelően van összeszerelve (34. ábra) és csatlakoztatva a készülékhez (35. ábra). Helyezze a tejfelszívó tömlőt a tejfelszívó tömlő tartójába (36. ábra), majd kövesse a képernyőn megjelenő utasításokat.
- „Deep Milk Clean”: A belső tejkör tisztításához hajtsa végre a „Deep Milk Clean” eljárást a Philips tejkörtisztítóval.

## A belső tejhabosító tisztítása folyó víz alatt

- 1 Nyissa ki a belső tejhabosító (37. ábra) ajtaját.
- 2 Az eltávolításhoz húzza lefelé (38. ábra) a belső tejhabosítót.
- 3 A belső tejhabosító alsó részét lehúzva a felső részről (39. ábra) szedje szét a tejhabosítót.
- 4 Szerelje szét az összes alkatrészt (40. ábra), és tisztítsa meg ezeket a csap alatt.
- 5 Szerelje össze újra a belső tejhabosítót.
- 6 A belső tejhabosító visszahelyezéséhez állítsa azt függőleges helyzetbe, és győződjön meg arról, hogy a lyukak illeszkednek a készüléken található két csőhöz. Ezután emelje felfelé a belső tejhabosítót, amíg az a helyére (1. ábra) nem kattann.
- 7 Zárja be az ajtót.

A részletes tájékoztató videóért keresse fel a [www.saeco.com/care](http://www.saeco.com/care) webhelyet.

## Vízkőmentesítés

Csak Philips vízkőmentesítőt használjon. Semmilyen körülmények között ne használjon olyan vízkőmentesítő szert, amely kénsavat, sósavat, szulfonsavat vagy ecetsavat (pl. ecet) tartalmaz, mivel ezek károsíthatják a készülék vízkörét, és előfordulhat, hogy nem oldják fel a vízkövet megfelelően. Ha nem a Philips vízkőmentesítőt használja, a jótállás érvénytelenné válik. A vízkőmentesítés elhagyásakor a jótállás szintén érvénytelenné válik. A Philips vízkőmentesítőt helyi vagy online kereskedőjétől, illetve hivatalos márkaszervizben is megvásárolhatja.

- 1 Ha a készülék vízkőmentesítésre kéri, koppintson a jóváhagyás ✓ ikonra a vízkőmentesítés indításához. Ha anélkül szeretné elindítani a vízkőmentesítést, hogy a készülék erre kérést, koppintson az „Állapot” ikonra, majd válassza a „Vízkőmentesítés” lehetőséget.
- 2 Vegye ki a cseppfelfogó tálcát, a kávézaccartót és a HygieSteam tartályt (26. ábra), ürítse ki, majd illesse vissza őket a helyükre.
- 3 Távolítsa el a víztartályt, és ürítse ki. Ezután távolítsa el az AquaClean szűrőt.
- 4 Öntse bele az egész üveg Philips vízkőmentesítőt a víztartályba, majd töltsen meg a víztartályt vízzel a CALC CLEAN (Vízkőmentesítés) szintjelzésig (41. ábra). Ezután helyezze vissza a víztartályt a készülékbe.
- 5 Tegyen egy nagy edényt (1,5 l) a kávéadagoló kifolyója alá.
- 6 Bizonyosodjon meg arról, hogy a HygieSteam tartály megfelelően van összeszerelve (34. ábra) és csatlakoztatva a készülékhez (35. ábra). Helyezze a tejfelszívó tömlőt a tejfelszívó tömlő tartójába.
- 7 A vízkőmentesítési eljárás indításához kövesse a képernyőn megjelenő utasításokat. A vízkőmentesítési eljárás nagyjából 30 percet vesz igénybe, és egy vízkőmentesítési ciklusból és egy öblítési ciklusból áll.
- 8 Ha a vízkőmentesítési ciklus befejeződött, vízzel öblítse ki a víztartályt és a vízkört. Kövesse a képernyőn megjelenő utasításokat.
- 9 Helyezzen be új AquaClean szűrőt a víztartályba, majd aktiválja (lásd: 'Az AquaClean vízszűrő aktiválása (5 perc)').

Tipp: Az AquaClean szűrő használata csökkenti a vízkőmentesítés szükségességét.

## Mi a teendő, ha félbe kellett szakítani a vízkőmentesítési eljárást?

A vízkőmentesítési eljárásból a kezelőpanel be- és kikapcsoló ikonjának a megnyomásával léphet ki. Ha a vízkőmentesítési eljárás a teljes befejezése előtt megszakítja, a víztartályban vagy a vízkörben vízkőmentesítő folyadék maradhat. Ebben az esetben tegye a következőket:

- 1 Ürítse ki és öblítse ki alaposan a víztartályt.
- 2 Töltse fel friss vízzel a víztartályt egészen a CALC CLEAN szintjelzéséig, majd kapcsolja be újra a készüléket. A készülék felmelegszik, és automatikus öblítési ciklust hajt végre.
- 3 Mielőtt italok főzésére használná a készüléket, végezzen kézi öblítési ciklust. Kézi öblítési ciklus végzéséhez először adagoljon fél víztartálynyi forró vizet, majd főzzön két csésze kávét őrölt kávéból őrölt kávé hozzáadása nélkül.

Megjegyzés: Ha a vízkőmentesítési eljárás nem fejeződött be, a lehető leghamarabb újra el kell végezni a vízkőmentesítést.

## Hibakódok

Alább található egy lista azokkal a hibakódokkal, amelyek Ön által megoldható problémákat jeleznek. A tájékoztató videóért lásd: [www.saeco.com/care](http://www.saeco.com/care). Ha másik hibakód jelenik meg, forduljon az országában működő ügyfélszolgálathoz. Az elérhetőségek a jótállási füzetben találhatóak.

Hibakód	Probléma	Lehetséges megoldás
01	Az kávécsatorna eldugult.	Kapcsolja ki a készüléket, és a csatlakozódugót húzza ki a fali aljzatból. Vegye ki a főzőegységet. Ezután nyissa fel az őrölt kávé tárolójának fedelét, és helyezze be a kanál nyelét a kávécsatornába. Mozgassa a nyelet fel és le, amíg az eltömődött kávé le nem esik (28. ábra). Lásd a <a href="http://www.saeco.com/care">www.saeco.com/care</a> webhelyet a részletes tájékoztató videóért.
03	A főzőegység szennyezett vagy nincs megfelelően megolajozva.	Kapcsolja ki a készüléket. Öblítse el tiszta vízben a főzőegységet, hagyja levegőn megszáradni, majd olajozza meg (lásd: 'A főzőegység kenése'). Lásd: „A főzőegység tisztítása” című fejezet, illetve <a href="http://www.saeco.com/care">www.saeco.com/care</a> webhelyet a részletes tájékoztató videóért. Ezután kapcsolja be újra a készüléket.
04	A főzőegység nincs megfelelően elhelyezve.	Kapcsolja ki a készüléket. Vegye ki a főzőegységet, majd helyezze vissza. Csak akkor illessze be a főzőegységet, ha az a megfelelő helyzetben van. Lásd „A főzőegység kezelése” című részt, illetve <a href="http://www.saeco.com/care">www.saeco.com/care</a> webhelyet a részletes tájékoztató videóért. Ezután kapcsolja be újra a készüléket.
05	Levegő van a vízkörben.	A készülék kikapcsolásával, majd ismételt bekapcsolásával indítsa újra a készüléket. Ha ez beválik, adagoljon 2-3 csészényi forró vizet. Ha már hosszabb ideje nem végezte el a vízkőmentesítést, most végezze el azt.
	Az AquaClean szűrőt nem készítette elő megfelelően a beszerelés előtt, vagy a szűrő eldugult.	Távolítsa el az AquaClean szűrőt, és próbáljon meg újra kávét főzni. Ha ez beválik, az AquaClean szűrőt készítse elő megfelelően a visszahelyezés (lásd: 'Az AquaClean vízszűrő aktiválása (5 perc)') előtt. Helyezze vissza az AquaClean szűrőt a víztartályba. Ha ez sem válik be, a szűrő eldugulhatott és cserére szorul.

Hibakód	Probléma	Lehetséges megoldás
11	A készüléknek fel kell vennie a szobahőmérsékletet	Várjon egy ideig, amíg a gép a szállítási, illetve kültéri hőmérsékletről felmelegszik szobahőmérsékletre. Kapcsolja ki a készüléket, várjon 30 percet, majd kapcsolja be újra. Ha így sem működik, forduljon a vevőszolgálathoz. Az elérhetőségek a jótállási füzetben találhatók.
14	A készülék túlhevült.	Kapcsolja ki a készüléket, majd 30 perc múlva kapcsolja vissza.
19	A készülék nincs megfelelően a konnektorhoz csatlakoztatva.	Bizonyosodjon meg arról, hogy a tápkábel kis csatlakozódugóját megfelelően csatlakoztatta a készülék hátulján lévő aljzatba.

## Tartozékok rendelése

A készülék tisztításához és vízkömentesítéséhez csak Philips karbantartási termékeket használjon. Ezeket a termékeket az Amazon Smart Reorders engedélyezésével, helyi vagy online kiskereskedőtől vagy a hivatalos szervizközpontoktól lehet megvásárolni.

**i** Ahhoz, hogy használni tudja az Amazon Smart Reorders szolgáltatást, először aktiválnia kell ezt az Amazonon. Ezután kövesse a készülék képernyőjén megjelenő lépéseket Amazon-fiókja és Saeco-fiókja összekapcsolásához. Miután elvégezte ezeket a lépéseket, szabadon használhatja az Amazon Smart Reorder szolgáltatást.

**i** A készülék kezelőpaneljén található „Bolt” menüben tekintheti meg a Philips karbantartási termékek és tartozékok elérhetőségét a helyi kiskereskedőknél.

Készüléke típusszámának megadásával a pótalkatrészek teljes listáját megtekintheti weboldalunkon. A típusszám a szervizajtó belső felén található.

Karbantartási termékek és típusszámok:

- Vízkömentesítő oldat CA6700
- AquaClean szűrő CA6903
- Főzőegység-zsír HD5061
- Kávéolaj-eltávolító tabletták CA6704
- Tejkörtisztító anyag CA6705
- Karbantartókészlet CA6707

## Szoftverfrissítések

A frissítés elengedhetetlen adatai védelme és a kávéfőző megfelelő működésének biztosítása érdekében. Beállíthatja, hogy manuálisan szeretné-e frissíteni a készüléket, vagy hogy a készülék automatikusan elvégezze a frissítéseket.

**i** Az automatikus frissítés opció használata esetén ügyeljen rá, hogy a készülék éjszaka is be legyen dugva, illetve engedélyezve legyen a Wi-Fi, hogy az éjszakai szoftverfrissítések is megérkezzenek.

**i** Frissítés akkor érhető el, amikor szoftverfejlesztések vagy új funkciók állnak rendelkezésre; emellett ezek a frissítések a biztonságot is szolgálják.

**i** A kötelező firmware-frissítések automatikusan elindulnak, amikor a kávéfőző készenléti módban van. Firmware-frissítés közben a kávéfőző nem használható.



# Hibaelhárítás

Ez a fejezet összefoglalja a készülékkel kapcsolatban leggyakrabban felmerülő problémákat. A támogatási videók és a gyakran feltett kérdések teljes listája a [www.saeco.com/care](http://www.saeco.com/care) weboldalon található. Ha Ön nem tudja megoldani a problémát, forduljon az országában működő ügyfélszolgálathoz. Az elérhetőségek a jótállási füzetben találhatók.

Probléma	Ok	Megoldás
Kávemaradvány található az új kávéfőzőben.	Ezt a készüléket kávéval próbálták ki.	Gondosan ki van tisztítva, de lehetséges, hogy maradtak benne kávémaradékok. De a készülék teljesen új.
A készülék BEMUTATÓ módban van.	A készenlét ikont 8 másodpercnél hosszabban nyomva tartotta.	Kapcsolja ki, majd be a készüléket a hátulján található főkapcsolóval.
A csepptálca gyorsan megtelik, illetve mindig van víz a csepptálcában.	Ez normális jelenség. A készülék vízzel tisztítja a belső kört és a főzőegységet is. Valamennyi víz a belső körből egyenesen a cseppfelfogó tálcába folyik.	Naponta, vagy ha a cseppfelfogó tálca fedelén keresztül megjelenik a piros „cseppfelfogó tálca megtelt” jelző, ürítse ki a cseppfelfogó tálcát (29. ábra). Tipp: helyezzen egy csészét az adagolócső alá a kifolyó öblítővíz összegyűjtésére.
A kávézacstartó ürítését kérő ikon továbbra is megjelenik.	A kávézacstartót olyankor ürítették ki, amikor a készülék ki volt húzva a konnektorból, vagy túl gyorsan tették vissza a helyére.	Vegye ki a kávézacstartót, várjon legalább 5 másodpercet, majd tegye vissza.
A készülék a kávézacstartó kiürítését kéri, pedig az nincs is tele.	A készülék nem állította alapállapotba a számlálót, amikor legutóbb kiürítette a kávézacstartót.	Várjon mindig legalább 5 másodpercet, mielőtt visszahelyezi a kávézacstartót. Így a készülék nullázni fogja a kávéadagok számlálóját, és megfelelően folytatja a számlálást.
A kávézacstartó teljesen tele van, de a kijelzőn nem jelenik meg a kávézacstartó ürítését kérő ikon.	Eltávolította a cseppfelfogó tálcát, de nem ürítette ki a kávézacstartót.	A cseppfelfogó tálca eltávolításakor ürítse ki a kávézacstartót is, akkor is, ha csak néhány adag kávé tartalmaz. Így a készülék biztosan nullázni fogja a kávéadag-számlálót, és megfelelően folytatja a kávéadagok számlálását.
A főzőegységet nem tudom eltávolítani.	A főzőegység nincs megfelelően elhelyezve.	A készülék alaphelyzetbe állítását a következőképpen végezze: Zárja be a szervizajtót. Kapcsolja ki, majd kapcsolja vissza a készüléket, és várja meg, amíg használatra kész állapotba kerül. Próbálja meg újra kivenni a főzőegységet. A lépésenkénti utasításokat lásd „A főzőegység eltávolítása és behelyezése” című fejezetben.

Probléma	Ok	Megoldás
A főzőegységet nem tudom behelyezni.	A főzőegység nincs megfelelően elhelyezve.	A készülék alaphelyzetbe állítását a következőképpen végezze: Zárja be a szervizajtót. Hagyja kint a főzőegységet. Kapcsolja ki a készüléket, és a csatlakozódugót húzza ki a fali aljzatból. Várjon 30 másodpercet, dugja vissza a készüléket, kapcsolja be, majd várja meg, amíg használatra kész állapotba kerül. Ezután állítsa a megfelelő helyzetbe a főzőegységet, és helyezze vissza a készülékbe. A lépésenkénti utasításokat lásd „A főzőegység eltávolítása és behelyezése” című fejezetben.
A kávé vízízü.	A főzőegység szennyezett vagy meg kell olajozni.	Távolítsa el a főzőegységet, öblítse le a csap alatt, majd hagyja megszáradni. Utána kenje meg a mozgó alkatrészeket (lásd: 'A főzőegység kenése').
	A készülék önbeállítási eljárást hajt végre. Ez a folyamat automatikusan indul el, amikor először használja a készüléket, amikor másfajta szemes kávéra vált vagy miután hosszú ideig nem használta a készüléket.	Főzzön le 5 csésze kávé, hogy a készülék be tudja fejezni önbeállítási folyamatot.
	A daráló túl durva darálási fokozatra van állítva.	Állítsa a kávédarálót finomabb szemcseméretre (alacsonyabb beállításra). Készítsen 2-3 italt, hogy teljes mértékben érezhesse a különbséget.
A kávé nem elég forró.	Túl alacsony hőmérséklet van beállítva.	Állítsa a hőmérsékletet maximumra (42. ábra).
	A hideg csésze csökkenti az ital hőmérsékletét.	A csészék előmelegítéséhez ezeket öblítse át forró vízzel.
	A tej hozzáadása csökkenti az ital hőmérsékletét.	Akár meleg, akár hideg a tej, hozzáadása mindenképpen csökkenti a kávé hőmérsékletét. A csészék előmelegítéséhez ezeket öblítse át forró vízzel.
Nem folyik ki, illetve túl lassan folyik ki a kávé.	Az AquaClean vízsűrőt nem készítették elő megfelelően az üzembe helyezéshez.	Vegye ki az AquaClean szűrőt a víztartályból, és adagoljon forró vizet a géppel. Ha így működik, akkor az AquaClean szűrőt nem megfelelően szerelték be. Tegye vissza és aktiválja az AquaClean szűrőt, és hajtja végre az „AquaClean vízsűrő” fejezetben szereplő összes lépést.

Probléma	Ok	Megoldás
		Ha hosszabb ideig nem használta a készüléket, újra elő kell készítenie az AquaClean vízszűrőt a használatra, majd adagoljon 2-3 csésze forró vizet a géppel.
	Az AquaClean vízszűrő eltömődött.	A AquaClean vízszűrőt 3 havonta cserélje ki. A 3 hónapnál öregebb szűrő eltömődhet.
	A daráló túl finom darálási fokozatra van állítva.	Állítsa a kávédarálót nagyobb szemcseméretre (magasabb beállításra). Vegye figyelembe, hogy ez hatással lesz a kávé ízére.
	A főzőegység szennyezett.	Távolítsa el a főzőegységet, és alaposan öblítse le csap (lásd: 'A főzőegység tisztítása csap alatt') alatt.
	A kávéadagoló kifolyója szennyezett.	Tisztítsa meg a kávéadagoló kifolyóját és a nyílásait pipatisztítóval vagy túvel.
	Az őrölt kávé tárolója eltömődött	Kapcsolja ki a készüléket, és vegye ki a főzőegységet. Nyissa fel az őrölt kávé tárolójának fedelét, és helyezze be a kanál nyelét a kávécsatornába. Mozgassa a nyelet fel és le, amíg az eltömődött kávé le (28. ábra) nem esik.
	A készülék vezetékét vízkő tömíti el.	Vízkőmentesítse a készüléket Philips vízkőmentesítővel (lásd: 'Vízkőmentesítés'). Végezze el a vízkőmentesítést, amikor a készülék azt kéri.
A tej nem habosodik.	A belső tejhabosító szennyezett, illetve nincs megfelelően behelyezve.	Tisztítsa meg a belső tejhabosítót, a visszahelyezés előtt pedig ellenőrizze, hogy a megfelelő helyzetben van-e (lásd: 'A belső tejhabosító tisztítása folyó víz alatt').
	Olyan típusú tejet használ, amely nem alkalmas a habosításra.	A különböző tejtípusokból különböző mennyiségű és minőségű hab termelődik.
A tej kifröcsköl.	A használt tej nem elég hideg.	Ügyeljen arra, hogy közvetlenül a hűtőből vegye elő a tejet.
'	Nincs megfelelően csatlakoztatva a rugalmas tejfelszívó tömlő.	Nyissa ki a kávéadagoló kifolyójának (37. ábra) ajtaját, és ellenőrizze, hogy megfelelően van-e csatlakoztatva a rugalmas tejfelszívó tömlő a tejhabosítóhoz (43. ábra). Ügyeljen arra, hogy forró lehet a tejhabosító és a tejfelszívó tömlő. Megérintés előtt hagyja a tejhabosítót és a tömlőket kihűlni.

Probléma	Ok	Megoldás
	A tejhabosító és a tejfelszívó tömlők nem tiszták.	Vegye ki és szerelje szét a belső tejhabosítót (lásd: 'A belső tejhabosító tisztítása folyó víz alatt'). Öblítsen le minden alkatrészt csapvízzel. Az alapos tisztításhoz hajtsa végre a Philips tejkörtisztítóval a „Deep Milk Clean” eljárást, amely az „Állapot” > „HygieSteam” menüből érhető el. Ügyeljen arra, hogy ha az alkatrészeket mosogatógépben mosta el, akkor azok ételdaraboktól vagy mosogatószer-maradványoktól el lehetnek dugulva. Ajánlott szemrevételezni, hogy nincsenek-e eldugulva.
		Javasoljuk, hogy minden nap végezze el a HygieSteam programot. 1) Nyomja meg az „Állapot” ikont a kezelőpanelen. 2) Válassza a „HygieSteam” lehetőséget. 3) Ezután végezze el a kijelzőn megjelenő összes lépést.
	A tejfelszívó tömlők eltömődtek.	Mindig a tejfelszívó tömlők nélkül tárolja a tejtartót a hűtőszekrényben. A megmaradt tej összegyűlhet a tejfelszívó tömlőkben, és akadályozhatja a tej áramlását a tömlőkön keresztül. Tárolás előtt öblítse el a tejfelszívó tömlőket.
Úgy tűnik, hogy a készülék szivárog.	A készülék vízzel tisztítja a belső kört és a főzőegységet is. Ez a víz a belső körből egyenesen a cseppfelfogó tálcába folyik. Ez normális jelenség.	Minden nap, vagy ha a cseppfelfogó tálca fedelén (29. ábra) keresztül felemelkedik a piros „cseppfelfogó tálca megtelt” jelző, ürtse ki a cseppfelfogó tálcat. Tipp: Az öblítéskor kifolyó víz összegyűjtésére helyezzen egy csészét az adagolócső alá, hogy kevesebb víz jusson a cseppfelfogó tálcába.
	A cseppfelfogó tálca teljesen megtelt, és túlcordult, emiatt úgy tűnhet, hogy a készülék szivárog.	Minden nap, vagy ha a cseppfelfogó tálca fedelén (29. ábra) keresztül felemelkedik a piros „cseppfelfogó tálca megtelt” jelző, ürtse ki a cseppfelfogó tálcat.
	A víztartály nincs teljesen betolva a helyére, víz szivárog ki a víztartályból és levegő jut a készülékbe.	Ellenőrizze, hogy a víztartály a megfelelő helyzetben van-e: vegye ki, majd helyezze vissza, és ütközésig tolja be a készülékbe.
	A főzőegység szennyezett/eltömődött.	Öblítse ki a főzőegységet.
	A készülék nem vízszintes felületre van helyezve.	Helyezze a készüléket vízszintes felületre, hogy ne csorduljon túl a cseppfelfogó tálca, és a „cseppfelfogó tálca megtelt” jelző megfelelően működjön.

Probléma	Ok	Megoldás
Az AquaClean vízszűrőt nem tudom aktiválni, és a készülék vízkömentesítést kér.	Nem történt meg időben a szűrő behelyezése vagy cseréje, miután a képernyőn megjelent az AquaClean-élelkeztető. Ekkor a készülék már nem teljesen mentes a vízkőtől.	Először végezzen vízkömentesítést, majd szerelje be az AquaClean vízszűrőt.
Az új szűrő nem illik a készülékbe.	Nem AquaClean típusú vízszűrőt próbál beszerezni.	Csak az AquaClean vízszűrő illik a készülékbe.
	Az AquaClean vízszűrőn levő gumigyűrű nincs a helyén.	Helyezze vissza a gumigyűrűt az AquaClean vízszűrőre.
A készülék hangos zajt bocsájt ki.	Normális jelenség, hogy a készülék működés közben zajos.	Ha a készülék másféle zajjal kezd működni, tisztítsa meg és olajozza meg (lásd: 'A főzőegység kenése') a főzőegységet.
	Az AquaClean vízszűrő nem volt megfelelően előkészítve, ezért levegő jutott a készülékbe.	Vegye ki az AquaClean vízszűrőt a víztartályból, és a visszahelyezés előtt megfelelően készítse elő a használatra. A lépésenkénti utasításokat lásd az „AquaClean vízszűrő” című fejezetben.
	A víztartály nincs teljesen betolva a készülékbe, ezért levegő jutott a készülékbe.	Ellenőrizze, hogy a víztartály a megfelelő helyzetben van-e: vegye ki, majd helyezze vissza, és ütközésig tolja be a készülékbe.
Amikor először próbálom csatlakoztatni a készüléket a Wi-Fi-hez, a készülék nem tud csatlakozni a Wi-Fi-hálózathoz.	A Wi-Fi-hez használt név és jelszó helytelen.	Ellenőrizze a Wi-Fi-hez használt nevet és jelszót.
	A kávéfőző nincs a Wi-Fi-router hatótávolságán belül.	Gondoskodjon róla, hogy a kávéfőző a Wi-Fi-router hatótávolságán belül legyen, vagy használjon Wi-Fi-jelerősítőt.
A készülék nem találja az otthoni Wi-Fi-hálózatot.	A Wi-Fi-router nem működik megfelelően.	Győződjön meg róla, hogy a Wi-Fi-router megfelelően működik-e, illetve csatlakozik-e az internethez.
	A készülék nincs a router hatótávolságán belül.	Gondoskodjon róla, hogy a készülék a router hatótávolságán belül legyen. Szükség esetén használjon Wi-Fi-jelerősítőt.
	A router, amelyhez a kávéfőző csatlakozni próbál, egy 5 GHz-es, kétsávós router, és a kávéfőző nem próbál meg csatlakozni a 2,4 GHz-es hálózathoz.	Az 5 GHz-es hálózatok nem támogatottak. Átmenetileg kapcsolja ki az 5 GHz-es sávot a routeren, és próbálja meg újra párosítani a kávéfőzőt ugyanazon router másik sávjához (2,4 GHz). A sikeres párosítást követően kapcsolja vissza az 5 GHz-es sávot.

Probléma	Ok	Megoldás
Még nem tudom használni az Alexa és az Amazon Smart Reorders szolgáltatást.	Még nem kapcsolta össze Amazon- és Saeco-fiókját.	A készülék kezelőpaneljén megjelenő utasításokat követve kapcsolja össze Amazon-fiókját Saeco-fiókjával, hogy az Alexa-hangvezérléssel tudja használni az Amazon Smart Reorders szolgáltatást. <b>Megjegyzés:</b> Ahhoz, hogy ezeket a szolgáltatásokat használni tudja, rendelkeznie kell az Alexa alkalmazással vagy egy Alexa-eszközzel, és engedélyeznie kell a Smart Reorders szolgáltatást az Amazonon.
A korábban használt és jól működő Wi-Fi-kapcsolat nem akar működni.	Megváltozott a Wi-Fi neve és/vagy jelszava.	Kövesse a „Csatlakozás Wi-Fi-hálózathoz” szakasz utasításait, és válassza ki az új Wi-Fi-névvel rendelkező hálózatot.
	Megváltozott a Wi-Fi-jelszó.	Kövesse a „Csatlakozás Wi-Fi-hálózathoz” szakasz utasításait, és adja meg az új Wi-Fi-jelszót.
	A Wi-Fi-router nem működik megfelelően.	Ellenőrizze a routert, és győződjön meg róla, hogy működik-e.
	Lehetséges, hogy a Wi-Fi-kapcsolatot elektromágneses vagy más interferenciák zavarják.	Tartsa távol a készüléket más elektronikus eszközöktől, amelyek interferenciát okozhatnak.
	A fent említett megoldások egyike sem működik.	Kapcsolja ki, majd be a készüléket a hátulján található főkapcsolóval, majd ellenőrizze ismét a Wi-Fi-kapcsolatot.

## Műszaki jellemzők

A gyártó fenntartja a jogot a termék műszaki jellemzőinek javítására. Az alapbeállítás szerinti mennyiségek hozzávetőleges értékek.

Leírás	Érték
Méret (sz x ma x mé)	287 x 396 x 487 mm
Tömeg	11 – 12,4 kg
Tápkábel hossza	1200 mm
Vízartály	1,7 liter, kivehető
Szemeskávé-tartály kapacitása	450 g
Kávéőrlemény-tartó kapacitása	15 adag
Tejartó kapacitása	600 ml
Állítható magasságú cső	75–148 mm
Névleges feszültség – névleges teljesítmény – tápellátás	Lásd a szervizajtó belsején található adattáblát

## Megfelelőségi nyilatkozat

A DAP B.V. kijelenti, hogy az SM8780, az SM8782, az SM8785, az SM8885 és az SM8889 teljesen automata eszpresszógépek megfelelnek a 2014/53/EU irányelvnek.

Az EK-megfelelőségi nyilatkozat teljes szövegének másolata megtekinthető a következő címen:

**<https://www.saeco.com>**.

Az SM8780, SM8782, SM8785, SM8885 és SM8889 teljesen automatikus eszpresszógépek 2,4 GHz-es 802.11 b/g/n (1–13. csatorna) Wi-Fi-modullal vannak ellátva. Maximális adóteljesítmény: <100 mW (20 dBm).

## Wi-Fi

A berendezés a 801/2013 EU-rendeletnek megfelelő hálózati berendezés, amelyet 2,4 GHz-es 802.11 b/g/n hálózathoz állandóan csatlakoztatott üzemre terveztek.

# Inhoud

Apparaatoverzicht (afb. A)	310
Bedieningspaneel	311
Introductie	311
Speciale functies	312
Dranken bereiden	313
Apparaatinstellingen aanpassen	317
AquaClean-waterfilter	318
De zetgroep plaatsen en verwijderen	318
Schoonmaken en onderhoud	319
Ontkalkingsprocedure	322
Foutcodes	323
Accessoires bestellen	324
Software-updates	324
Problemen oplossen	325
Technische gegevens	330
Verklaring van conformiteit	331
Wi-Fi	331

## Apparaatoverzicht (afb. A)

A1 Deksel van bonenreservoir	A14 Maalgraadknop (ga naar <a href="http://www.saeco.com/care">www.saeco.com/care</a> voor meer informatie)
A2 Deksel van compartiment voor voorgemalen koffie	A15 Bonenreservoir
A3 Plateau	A16 Servicedeur
A4 Bedieningspaneel	A17 Koffietrechter
A5 Aansluiting voor netsnoer	A18 Lade voor koffieresten
A6 Hoofdschakelaar	A19 Zetgroep (ga naar <a href="http://www.saeco.com/care">www.saeco.com/care</a> voor meer informatie)
A7 Lekbak	A20 Koffiedikbak
A8 Ontgrendeling voor lekbak	A21 Waterreservoir
A9 HygieSteam-reservoir	A22 Deksel van waterreservoir
A10 HygieSteam-deksel met melkslanghouder	A23 Indicator Lekbak vol
A11 In hoogte verstelbare koffie- en melkuitloop	A24 Rooster van lekbak
A12 Ingebouwde cappuccinatoren	
A13 Netsnoer met stekker	

## Accessoires

A25 Melkreservoir	A29 AquaClean-filter
A26 Melkbuis en -slang	A30 Maatlepel
A27 Schoonmaakborsteltje	A31 Teststrip voor waterhardheid
A28 Tube smeermiddel	



# Bedieningspaneel

Er zijn twee versies van dit espressoapparaat. De bedieningspanelen zien er anders uit, maar alle pictogrammen functioneren op dezelfde manier. Raadpleeg figuur B en C voor een overzicht van alle pictogrammen. Hieronder vindt u de beschrijving van de pictogrammen.

B1 Off icon (Pictogram Uit)

C1 Pictogram Aan/uit

B2/C2 Drinks (dranken)

B3/C3 Menu Drinks (Dranken)

B4/C4 Personal profiles (Persoonlijke profielen)

B5/C5 Bonen

B6/C6 Machine settings (Apparaatinstellingen)

B7/C7 Status menu (Menu Status)

B8/C8 Kopen

B9/C9 Start/stop ► icon (Pictogram Start/stop)

## Introductie

Gefeliciteerd met de aanschaf van dit volledig automatische Saeco-koffiezetapparaat. Om volledig te profiteren van de online ondersteuning die Saeco biedt, kunt u het bedieningspaneel gebruiken om uw apparaat te registreren via de geïntegreerde wifi-verbinding. U kunt ook naar de website

**[www.saeco.com/MyCoffeeMachine](http://www.saeco.com/MyCoffeeMachine)** gaan en daar uw apparaat registreren.

Lees het aparte boekje met veiligheidsinformatie zorgvuldig door voordat u het apparaat in gebruik neemt. Bewaar het boekje om het indien nodig later te kunnen raadplegen.

Met uw volautomatische koffiezetapparaat van Saeco kunt u verbinding maken met uw wifi-netwerk voor nog meer mogelijkheden.

Als u een verbinding maakt tussen uw koffiezetapparaat en uw wifi-netwerk, kunt u:

- Gepersonaliseerde aanbevelingen ontvangen op basis van machine learning
- Regelmatige software-updates ontvangen om uw gebruikerservaring te verbeteren
- Gebruikmaken van de winkelfunctie, indien deze beschikbaar is in uw land
- Uw apparaat koppelen aan uw Amazon-account voor de aanvulling van accessoires, als deze mogelijkheid in uw land beschikbaar is
- Verbinding maken met uw Alexa-apparaat om gebruik te maken van spraakbesturing, als deze mogelijkheid beschikbaar is in uw land

Opmerking: Dit apparaat is getest met koffie. Hoewel het apparaat zorgvuldig is schoongemaakt, kunnen er wat koffieresten zijn achtergebleven. We garanderen dat het apparaat helemaal nieuw is.

## Het apparaat inschakelen als u een Xelsis SUPREMA hebt (alleen de SM8885, SM8889)

Schakel het apparaat in met de hoofdschakelaar aan de achterzijde van het apparaat. Raak het midden van het bedieningspaneel aan om het 'aan'-pictogram op het scherm weer te geven. Tik op het pictogram 'aan' en volg de stapsgewijze instructies op het bedieningspaneel.

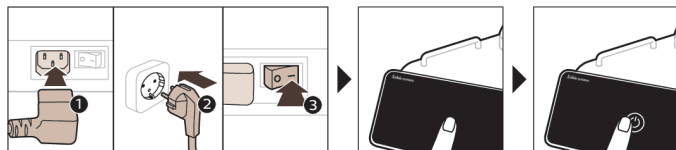

**⚠** Maak bij de eerste installatie verbinding met het Wi-Fi netwerk en voer een software update uit. Controleer regelmatig of er handmatige updates beschikbaar zijn.

## Het apparaat inschakelen als u een Xelsis DELUXE hebt (alleen de SM8780, SM8782, SM8785)

Schakel het apparaat in met de hoofdschakelaar aan de achterzijde van het apparaat. Tik op het pictogram 'aan' en volg de stapsgewijze instructies op het bedieningspaneel.

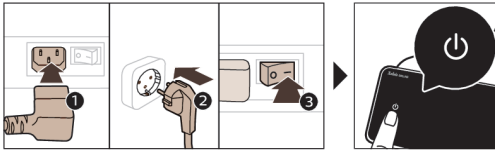

**A** Maak bij de eerste installatie verbinding met het Wi-Fi netwerk en voer een software update uit. Controleer regelmatig of er handmatige updates beschikbaar zijn.

## Verbinding maken met wifi

**i** Verbind uw espressomachine met een 2,4 GHz 802.11 b/g/n wifi-thuisnetwerk.

**i** Als u uw espressomachine verbindt met uw wifi-thuisnetwerk, profiteert u van extra mogelijkheden.

**i** Zorg dat het koffiezetapparaat binnen het bereik van de wifi-router is.

Volg onderstaande stappen om uw koffiezetapparaat te verbinden met uw wifi-netwerk.

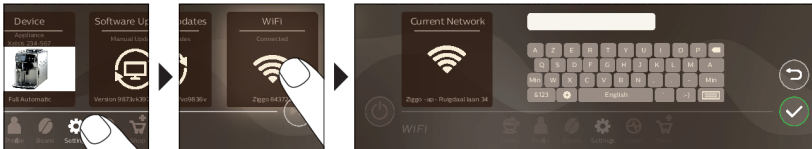

1 Tik op het pictogram Instellingen en veeg van links naar rechts om het pictogram Wifi te vinden.

2 Tik op het pictogram Wifi.

3 Volg de stappen op het scherm om uw apparaat te verbinden met uw wifi-netwerk.

U bent nu klaar om uw verbonden ervaring te beginnen.

**A** Het apparaat voert de automatische spoelcyclus uit wanneer het apparaat via spraakbesturing wordt in- en uitgeschakeld en wanneer het apparaat wordt uitgeschakeld na een bepaalde tijd van inactiviteit. Zorg ervoor dat de omgeving rond het apparaat veilig is.

## Speciale functies

### Speciale functie

### Doel

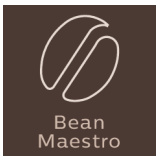

Met BeanMaestro kunt u het type en de branding van uw bonen selecteren. De instellingen voor het zetten van koffie worden nu automatisch geoptimaliseerd, zodat u de beste smaak uit uw koffiebonen haalt.

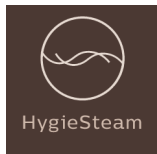

Met de HygieSteam-functie worden automatisch het melksysteem gereinigd en micro-organismen verwijderd: gebruik de functie nadat u cappuccino of andere dranken met melk hebt gezet.



De duurzame maalmolen is gemaakt van 100% keramiek en is daardoor uitzonderlijk hard en nauwkeurig. U kunt hem aanpassen aan uw smaak in 12 individuele stappen.

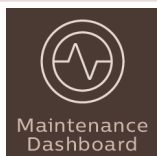

Het onderhoudsdashboard biedt u een handig overzicht en informeert u met statusinformatie over zaken als het waterniveau of geeft aan dat de AquaClean bijna op is.

## Dranken bereiden

### Algemene stappen

Als u een drank wilt bereiden, volgt u een paar eenvoudige stappen.



- 1 Vul het waterreservoir met kraanwater en vul het bonenreservoir met koffiebonen.
- 2 Plaats een of twee koppen onder de in hoogte verstelbare koffie-uitloop. Schuif de uitloop naar boven of beneden, afhankelijk van de hoogte van de kop of het glas.
- 3 Tik op het pictogram Dranken ☕ om het menu 'Dranken' te openen. Veeg van links naar rechts en selecteer uw drank door erop te tikken.
  - Tik op het pictogram '2x' om twee koppen te zetten. Het apparaat voert automatisch twee maalcycli na elkaar uit voor de geselecteerde drank.

**i** Het pictogram '2x' is niet voor alle dranken beschikbaar.

- 4 Nadat u een drank hebt geselecteerd, kunt u de instellingen aan uw eigen voorkeur aanpassen door de instelbare balken naar boven of beneden te vegen.
- 5 Druk op het start/stop-pictogram ▶■ om de geselecteerde drank te bereiden.

**!** Gebruik geen gekaramelliseerde koffiebonen of koffiebonen met een smaakje.

**i** Draai de knop voor de instelling van de molen in kleine stappen en na het zetten van 5 kopjes koffie begint u het verschil te proeven.

### Ondersteuning bij instellingen voor dranken

Als u meer informatie nodig hebt over een specifieke instelling voor een drank, houdt u een verstelbare balk gedurende 3 seconden ingedrukt.



## Koffie met melk zetten

Als u dranken met melk wilt maken, volgt u een paar eenvoudige stappen.

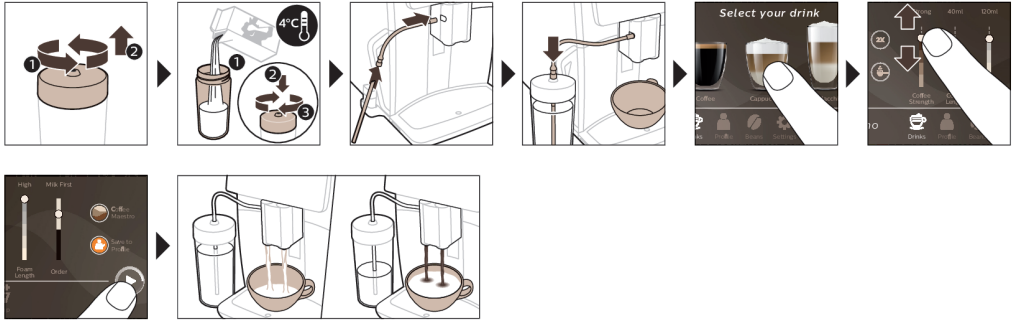

- 1 Vul het waterreservoir met kraanwater en vul het bonenreservoir met koffiebonen.

Tip: Wanneer de flexibele melkslang is aangesloten op de cappuccinatore, schuift u de koffie-uitloop naar de bovenste positie zodat u gemakkelijk bij het waterreservoir kunt.

- 2 Draai het deksel van het melkreservoir en vul het reservoir met melk.

Voor het beste resultaat raden we u aan altijd melk te gebruiken die rechtstreeks uit de koelkast komt.

- 3 Sluit de flexibele melkslang aan op de cappuccinatore.

- 4 Plaats de metalen melkbuis in het melkreservoir.

- 5 Tik op het pictogram Dranken ☕, scroll en selecteer het pictogram voor het gewenste koffietype met melk.

- 6 U kunt de instellingen aan uw eigen voorkeur aanpassen door de instelbare balken naar boven of beneden te vegen.

- 7 Druk op elk gewenst moment op het start/stop-pictogram ▶■ om de geselecteerde drank te bereiden.

- Bij bepaalde dranken geeft het apparaat eerst de melk af en vervolgens koffie. Bij enkele andere dranken is dit omgekeerd: de machine geeft eerst koffie af en daarna melk.
- U kunt de afgifte van melk stoppen voordat het apparaat klaar is door nogmaals op het start/stop-pictogram ▶■ (alleen SM8780, SM8782, SM8785) of het stop-pictogram (alleen SM8885, SM8889) te drukken.
- U kunt de afgifte van de volledige drank (melk en koffie) stoppen voordat het apparaat klaar is, door het start/stop-pictogram ▶■ (alleen SM8780, SM8782, SM8785) of het stop-pictogram (alleen SM8885, SM8889) ingedrukt te houden.

**⚠** Meteen nadat de melk is afgegeven, wordt de functie HygieSteam Shot uitgevoerd. Het apparaat blaast stoom door het interne melksysteem om dit snel te reinigen. Het metalen gedeelte van de melkslang kan heet worden. Laat het apparaat eerst afkoelen om brandwonden te voorkomen.

Tip: U kunt ook een gewoon pak melk gebruiken om koffie met melk te zetten. Plaats de metalen melkslang rechtstreeks in het pak melk.

## Koffie zetten met voorgemalen koffie

Als u koffie wilt zetten met voorgemalen koffie, volgt u een paar eenvoudige stappen.

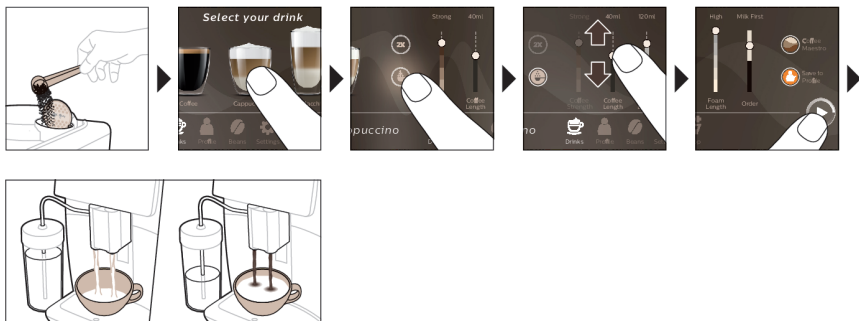

- 1 Open het deksel van het compartiment voor gemalen koffie en doe één maatlepel voorgemalen koffie in het compartiment. Sluit het deksel.
  - 2 Tik op het pictogram Dranken ☕, scrol van links naar rechts en selecteer uw drank.
  - 3 Tik op het pictogram voor voorgemalen koffie ☕.
  - 4 U kunt de instellingen aan uw eigen voorkeur aanpassen door de instelbare balken naar boven of beneden te vegen.
  - 5 Druk op het start/stop-pictogram ▶■ om de geselecteerde drank te bereiden.
- i** Als u voorgemalen koffie selecteert, kunt u de koffiesterkte niet aanpassen of meer dan één kop tegelijk zetten.

## Heet water tappen

- 1 Controleer of de interne cappuccinatoren correct op het apparaat is bevestigd (Fig. 1).
- 2 Plaats een kop onder de uitloop.
- 3 Tik op het pictogram Heet water (Fig. 2).
- 4 Schuif de instelbare balken omhoog en omlaag om de hoeveelheid heet water of de temperatuur aan uw voorkeur aan te passen (Fig. 3).
- 5 Druk op het pictogram start/stop ▶■.
- 6 U kunt de afgifte van heet water stoppen voordat het apparaat klaar is door nogmaals op het start/stop-pictogram ▶■ (alleen SM8780, SM8782, SM8785) of het stop-pictogram alleen SM8885, SM8889) te drukken.

## Aanpassingen

Bij dit apparaat kunt u de instellingen voor een drank aan uw eigen voorkeur aanpassen en de aangepaste drank in een persoonlijk profiel opslaan. U kunt uw eigen pictogram en uw eigen profielnaam kiezen.

### Haal een optimale smaak uit uw bonen met de functie BeanMaestro

Met BeanMaestro kunt u het type en de branding van uw bonen selecteren. De instellingen voor het zetten van koffie worden nu automatisch geoptimaliseerd, zodat u de beste smaak uit uw koffiebonen haalt.

- 1 Tik op het pictogram Bonen in het hoofdmenu (Fig. 4).
- 2 Tik op de functie BeanMaestro (Fig. 5).
- 3 Selecteer het type bonen. U kunt kiezen tussen een Arabica- en Robusta-melange.
- 4 Selecteer het brandingsniveau van de bonen.
- 5 De instellingen voor het zetten van koffie worden automatisch geoptimaliseerd.

6 Geniet van uw volgende kop koffie.

## Sneller aan de slag met CoffeeMaestro

In plaats van alle instellingen voor uw drank apart te selecteren, kunt u op het apparaat ook een smaakprofiel selecteren met de functie CoffeeMaestro. U kunt kiezen uit Delicato, Intenso en Forte. U selecteert als volgt een CoffeeMaestro-smaakprofiel:

- 1 Tik op het pictogram voor de gewenste drank (Fig. 6).
- 2 Tik meerdere keren op het pictogram CoffeeMaestro (Fig. 7).
  - De belangrijkste instellingen van uw drank worden aangepast volgens uw keuze.
- 3 Druk op het start/stop-pictogram ►■ om de drank te bereiden.

## Uw drank aanpassen met de functie CoffeeEqualizer Touch+

Nadat u een drank hebt geselecteerd, wordt de functie CoffeeEqualizer Touch+ automatisch geactiveerd, zodat u de instellingen voor de drank kunt aanpassen. Druk lang op elk van de items op het display om de helpfunctie te activeren en meer informatie te ontvangen.

Met de functie CoffeeEqualizer Touch+ kunt u de volgende instellingen aanpassen:

- |                            |  |
|----------------------------|--|
| 1 Koffiesterkte            | 6 Hoeveelheid schuim                             |
| 2 Hoeveelheid koffie       | 7 Koffiesmaak                                    |
| 3 Hoeveelheid melk         | 8 U kunt kiezen of u 1 of 2 kopjes wilt zetten   |
| 4 Hoeveelheid water        | 9 De afgiftevolgorde: eerst koffie of eerst melk |
| 5 Temperatuur van de drank |  |

Opmerking: Welke instellingen u kunt aanpassen, is afhankelijk van de gekozen drank.

## Uw favoriete dranken opslaan in een profiel

Bij dit apparaat kunt u de instellingen voor een drank aan uw eigen voorkeur aanpassen en de aangepaste drank in een persoonlijk profiel opslaan. U kunt een profiel selecteren en een recept opslaan met behulp van de profielen.

U kunt een profiel maken en een drank toevoegen met behulp van het pictogram Profiel .

- 1 Tik op het pictogram Profiel  in het hoofdmenu (Fig. 8).
- 2 Tik op het pluspictogram (Fig. 9).
- 3 Typ uw naam en selecteer uw favoriete pictogram.
- 4 U kunt nu een drank toevoegen. Tik op het pictogram voor de gewenste drank.
- 5 Pas de drank aan via de functie CoffeeEqualizer Touch+ of CoffeeMaestro.
- 6 Tik op het pictogram 'Opslaan in profiel' om het op te slaan in uw persoonlijke profiel (Fig. 10).

## Extra shot (ExtraShot)

U kunt met het apparaat een extra shot Ristretto aan uw koffie- en melkdranken toevoegen, bijvoorbeeld als u een sterkere koffie wilt.

- 1 Plaats een kop onder de uitloop.
- 2 Tik op een van de one-touchpictogrammen voor dranken om een drank te selecteren (Fig. 6).
- 3 Schuif de instelbare balk omhoog om de sterkte op het hoogste niveau in te stellen en selecteer vervolgens de functie ExtraShot (Fig. 11).
- 4 Druk vervolgens op het start/stop-pictogram ►■ (alleen SM8780, SM8782, SM8785) of het start-pictogram (alleen SM8885, SM8889) om de drank te bereiden.
- 5 U kunt de afgifte van de drank stoppen voordat het apparaat klaar is door nogmaals op het start/stop-pictogram ►■ (alleen SM8780, SM8782, SM8785) of het stop-pictogram (alleen SM8885, SM8889) te drukken.

**i** Als u de functie ExtraShot hebt geselecteerd, kunt u slechts één kop per keer zetten.

**i** De functie ExtraShot is niet voor alle dranken beschikbaar.

# Apparaatinstellingen aanpassen

U kunt de meeste apparaatinstellingen aanpassen door op het pictogram Instellingen  te tikken en de stappen op het scherm te volgen.

Online ondersteuning (veelgestelde vragen en video's): scan de QR-code op de voorpagina van dit boekje of ga naar [www.saeco.com/care](http://www.saeco.com/care)

## De waterhardheid instellen

 We raden u aan om de waterhardheid in te stellen op de waterhardheid in uw regio voor een optimaal resultaat en een langere levensduur van het apparaat. Zo voorkomt u ook dat u het apparaat te vaak moet ontkalken. De waterhardheid is standaard ingesteld op 4: hard water.

### Gebruik de meegeleverde teststrip voor waterhardheid in de doos om de waterhardheid in uw regio te bepalen:

- 1 Dompel het teststrookje voor het meten van de waterhardheid gedurende 1 seconde in kraanwater of houd het onder de kraan (Fig. 12).
- 2 Wacht 1 minuut. Het aantal rode vierkantjes op de teststrip geeft de waterhardheid aan (Fig. 13).

### Stel het apparaat in op de juiste waterhardheid:

- 1 Tik op het pictogram Instellingen  en scrol van links naar rechts om 'Waterhardheid' te selecteren.
- 2 Selecteer de waterhardheid. Het aantal vierkantjes dat u op het display selecteert, moet hetzelfde zijn als het aantal rode vierkantjes op de teststrip (Fig. 14).
- 3 Nadat u de juiste waterhardheid hebt ingesteld, drukt u op het bevestigingspictogram  om uw keuze te bevestigen.

## De instelling van de molen aanpassen

U kunt de koffiesterkte wijzigen met de maalgraadknop in het bonenreservoir. Hoe lager de maalgraadstand, hoe fijner de koffiebonen worden gemalen en hoe sterker de koffie zal zijn. Er zijn 12 verschillende maalgraadstanden waaruit u kunt kiezen.

Het apparaat is speciaal ingesteld om de beste smaak uit uw koffiebonen te halen. We raden u daarom aan om de maalgraadinstelling, indien nodig, pas na 100 tot 150 koppen koffie (circa 1 maand gebruik) aan te passen.



 U proeft het verschil pas goed na 2 of 3 koppen koffie.

 Draai de maalgraadknop niet meer dan één stapje per keer om zo schade aan de molen te voorkomen.

- 1 Tik op het pictogram Bonen in het hoofdmenu.
- 2 Tik op 'Molen'.
- 3 Bekijk de instructievideo.

## Fabrieksinstellingen herstellen

U kunt op elk gewenst moment de fabrieksinstellingen van het apparaat weer herstellen.

- 1 Tik op het pictogram Instellingen .
- 2 Scrol van links naar rechts en selecteer 'Fabrieksinstellingen'. Tik op het bevestigingspictogram  om uw keuze te bevestigen.
  - De fabrieksinstellingen worden nu hersteld.

 De volgende fabrieksinstellingen worden weer ingesteld op de standaardwaarden: waterhardheid, stand-bytijd, displayhelderheid, geluid, verlichting voorzijde, profielen, licht reservoir, meting/eenheden, instellingen voor het startscherm, BeanMaestro-voorkeuren, wifi-inloggegevens, voorkeuren software-update, Saeco-inloggegevens, Amazon-inloggegevens.

# AquaClean-waterfilter

Uw apparaat is geschikt voor AquaClean. U kunt het AquaClean-waterfilter in het waterreservoir plaatsen om de smaak van uw koffie beter te behouden. Bovendien hoeft u minder vaak te ontkalken doordat kalkvorming in uw apparaat wordt verminderd. U kunt een AquaClean-waterfilter kopen bij uw plaatselijke of online winkel of bij geautoriseerde servicecentra.

## Indicatie van de status van het AquaClean-filter

De status van het AquaClean-filter is altijd als percentage zichtbaar in het menu Status.

- Als de status van het AquaClean-filter 10% of minder is, wordt telkens wanneer u het apparaat inschakelt op het scherm twee seconden lang een bericht weergegeven. In dit bericht wordt u geadviseerd om een nieuw filter te kopen.
- Als de status van het AquaClean-filter 0% is, wordt telkens wanneer u het apparaat inschakelt aan u gevraagd het AquaClean-filter te vervangen.

## Het AquaClean-waterfilter activeren (5 min.)

**i** Het apparaat detecteert niet automatisch dat er een filter in het waterreservoir is geplaatst. Daarom moet u elk nieuw AquaClean-waterfilter activeren dat u in het menu Status installeert.

**i** Wanneer er geen bericht meer over het activeren van het filter wordt weergegeven, kunt u nog steeds een AquaClean-waterfilter activeren, maar moet u wel eerst het apparaat ontkalken.

**i** Uw apparaat moet volledig kalkvrij zijn voordat u het AquaClean-waterfilter gebruikt.

Voordat u het AquaClean-waterfilter activeert, moet het worden geprepareerd door het te laten weken in water, zoals hieronder wordt beschreven. Als u dit niet doet, kan er lucht in plaats van water in het apparaat worden gezogen. Dit maakt veel lawaai en zorgt dat het apparaat geen koffie meer kan maken.

- 1 Tik op het pictogram 'Status' en scrol van links naar rechts om 'AquaClean' te selecteren.
- 2 Tik nogmaals op het bevestigingspictogram ✓ wanneer het activeringsscherm verschijnt. Volg de instructies op het scherm.

## Het AquaClean-waterfilter vervangen (5 min.)

Wanneer er meer dan 95 liter water door het filter is gevloeid, werkt het filter niet meer. Het statuslampje van het AquaClean-filter geeft 0% aan om u eraan te herinneren dat u het filter moet vervangen. Als u het AquaClean-waterfilter niet op tijd vervangt, kunt u het filter nog steeds vervangen, maar moet u wel eerst het apparaat ontkalken.

Ga als volgt te werk wanneer het statuslampje van het AquaClean-filter 0% aangeeft of wanneer het apparaat u eraan herinnert dat u het filter moet vervangen:

- 1 Verwijder het oude AquaClean-waterfilter.
- 2 Plaats een nieuw filter en activeer het filter zoals is beschreven in het hoofdstuk 'Het AquaClean-waterfilter activeren (5 minuten)'.

**i** Vervang het AquaClean-waterfilter minstens om de 3 maanden, zelfs als de machine nog niet aangeeft dat het filter moet worden vervangen.

## De zetgroep plaatsen en verwijderen

Ga naar het menu Status op het scherm en selecteer 'Zetgroep reinigen' of ga naar [www.saeco.com/care](http://www.saeco.com/care) voor gedetailleerde video-instructies over het verwijderen, plaatsen en reinigen van de zetgroep.



## De zetgroep uit het apparaat verwijderen

- 1 Open de servicedeur (Fig. 15).
- 2 Verwijder de lade voor koffieresten (Fig. 16).
- 3 Druk op de PUSH-knop (Fig. 17) en trek aan de handgreep van de zetgroep om deze uit het apparaat te halen (Fig. 18).

## De zetgroep terugplaatsen

Zorg ervoor dat u de zetgroep in de juiste stand vasthoudt, voordat u deze weer in het apparaat schuift.

- 1 Controleer of de pijl op de gele cirkel aan de zijkant van de zetgroep zich recht tegenover de zwarte pijl en N bevindt (Fig. 19).
  - Als dat niet het geval is, duwt u de hendel omlaag totdat deze de onderkant van de zetgroep raakt (Fig. 20).
- 2 Controleer of de gele vergrendelhaak aan de andere kant van de zetgroep in de juiste stand staat.
  - Duw de haak omhoog naar de bovenste stand (Fig. 21) om deze in de juiste positie te zetten.
- 3 Schuif de zetgroep over de geleiderails aan de zijkanten (Fig. 22) terug in het apparaat totdat de zetgroep vastklikt (Fig. 23). Druk niet op de PUSH-knop.
- 4 Plaats de lade voor koffieresten terug in het apparaat en sluit de servicedeur.

## Schoonmaken en onderhoud

Uw apparaat geeft aan wanneer u reiniging en onderhoud moet uitvoeren.

Houd uw apparaat in topconditie door het regelmatig te reinigen en onderhouden. Zo kunt u gedurende lange tijd genieten van heerlijke koffie met een constante koffiestroom.

Raadpleeg de onderstaande tabel voor een gedetailleerde beschrijving van hoe en wanneer u alle verwijderbare onderdelen van het apparaat moet reinigen. Ga voor uitgebreidere informatie en videoinstructies naar [www.saeco.com/care](http://www.saeco.com/care). Zie figuur C voor een overzicht van onderdelen die in de vaatwasmachine kunnen worden gereinigd.

Item	Wanneer reinigen	Waar vind ik deze instellingen via het bedieningspaneel/ Actie
AquaClean-filter	Wanneer het apparaat dit aangeeft of om de drie maanden.	STATUS->REINIGEN->AQUACLEAN. Volg de stappen om het AquaClean-filter te activeren.
<p><b>i</b> Het apparaat detecteert niet automatisch dat er een filter in het waterreservoir is geplaatst. U moet daarom elk nieuw AquaClean-filter activeren dat u in het menu Status installeert.</p> <p><b>i</b> Uw apparaat moet volledig kalkvrij zijn voordat u het AquaClean-filter gebruikt.</p> <p><b>i</b> Vervang het AquaClean-filter ten minste om de 3 maanden, zelfs als het apparaat nog niet aangeeft dat het filter moet worden vervangen.</p>		
Zetgroep	Wekelijks	STATUS -> PRESTATIES ->ZETGROEP REINIGEN. Volg de stappen om de zetgroep te verwijderen en te reinigen.

**i** Zorg ervoor dat u de zetgroep in de juiste stand vasthoudt, voordat u deze weer in het apparaat schuift. De pijl op de gele cirkel aan de zijkant van de zetgroep moet zich recht tegenover de zwarte pijl en N bevinden (Fig. 19).

Item	Wanneer reinigen	Waar vind ik deze instellingen via het bedieningspaneel/  Actie
	Maandelijks	STATUS -> PRESTATIES ->KOFFIEOLIE VERWIJDEREN. Volg de stappen van de zelfreinigingsprocedure om automatisch koffieolieresten uit de zetgroep te verwijderen.
Melksysteem/ingebouwde cappuccinatoren	Elke dag dat deze wordt gebruikt	STATUS -> HYGIESTEAM. Volg de stappen van de zelfreinigingsprocedure om het melksysteem te reinigen. Veeg de buitenkant van de metalen melkbuis schoon met een vochtige doek voordat u deze in de melkbuis houder plaatst.
	Wekelijks	Verwijder de ingebouwde cappuccinatoren en haal deze uit elkaar. Spoel alle onderdelen schoon onder de kraan met een beetje afwasmiddel.
	Maandelijks	STATUS -> HYGIESTEAM -> DEEP MILK CLEAN. Volg de stappen van de zelfreinigingsprocedure om het melksysteem te reinigen.
Melkreservoir	Wekelijks	Neem het melkreservoir (Fig. 24) uit elkaar en duw de bal uit het deksel met de pin van de melkbuis (Fig. 25). Reinig alle onderdelen van het melkreservoir onder de kraan of in de vaatwasmachine.
HygieSteam-reservoir (melkslanghouder)	Wekelijks of wanneer het apparaat dit aangeeft	Verwijder het HygieSteam-reservoir uit het apparaat (Fig. 26) en neem het deksel van het reservoir (Fig. 27). Reinig het HygieSteam-reservoir en het deksel onder de kraan.
Compartiment voor voorgemalen koffie	Controleer het compartiment voor voorgemalen koffie elke week op verstopping.	Haal de stekker van het apparaat uit het stopcontact en verwijder de zetgroep. Open het deksel van het compartiment voor voorgemalen koffie en steek de steel van een lepel in het compartiment. Beweeg de steel van de lepel op en neer totdat de aangekoekte gemalen koffie naar beneden valt (Fig. 28). Ga naar <a href="http://www.saeco.com/care">www.saeco.com/care</a> voor uitgebreide video-instructies.
Koffiedikbak	Leeg de koffiedikbak wanneer het apparaat dat aangeeft. Maak de bak elke week schoon.	Verwijder de koffiedikbak terwijl het apparaat is ingeschakeld. Spoel de bak schoon onder de kraan met een beetje afwasmiddel.
Lekbak	Leeg de lekbak dagelijks of zodra de rode indicator voor een volle lekbak boven de lekbak uitkomt (Fig. 29). Maak de lekbak elke week schoon.	Haal de lekbak (Fig. 30) uit het apparaat en spoel deze af onder de kraan met een beetje afwasmiddel.

Item	Wanneer reinigen	Waar vind ik deze instellingen via het bedieningspaneel/  Actie
Smering van de zetgroep	Elke 2 maanden	Smeer de zetgroep met het meegeleverde smeermiddel (zie 'De zetgroep invetten'). Ga naar <a href="http://www.saeco.com/care">www.saeco.com/care</a> voor uitgebreide video-instructies.
Waterreservoir	Wekelijks	Spoel het waterreservoir onder de kraan.
Voorzijde van apparaat	Wekelijks	Maak de voorzijde van het apparaat schoon met een zachte doek.
Het apparaat ontkalken	Wanneer het apparaat aangeeft dat het moet worden ontkalkt	STATUS -> ONTKALKEN Volg de stappen om het apparaat te ontkalken. Wanneer het apparaat moet worden ontkalkt, geeft het apparaat dat aan en drukt u op het pictogram OK om de ontkalking te starten en volgt u de stappen.

## De zetgroep schoonmaken

Door de zetgroep regelmatig schoon te maken, voorkomt u dat het interne systeem verstopt raakt met koffieresten. Ga naar het menu Status op het scherm en selecteer 'Zetgroep reinigen' of ga naar [www.saeco.com/care](http://www.saeco.com/care) voor ondersteuningsvideo's over het verwijderen, plaatsen en reinigen van de zetgroep.

### De zetgroep schoonmaken onder de kraan

- 1 Tik op het pictogram Status en scrol om 'Zetgroep reinigen' te selecteren.
- 2 Tik op het bevestigingspictogram ✓ om uw keuze te bevestigen en volg de instructies op het scherm.

### De zetgroep reinigen met de koffieolieverwijderingstabletten

Gebruik voor de reiniging alleen koffieolieverwijderingstabletten van Philips.

- 1 Tik op het pictogram Status en scrol om 'Zetgroep reinigen' te selecteren.
- 2 Tik op het bevestigingspictogram ✓ om uw keuze te bevestigen en volg de instructies op het scherm.

## De zetgroep invetten

We raden u aan om de zetgroep om de twee maanden te smeren om ervoor te zorgen dat de bewegende onderdelen soepel blijven bewegen en om de prestaties van uw apparaat te verbeteren.

- 1 Breng een dunne laag smeermiddel aan op de zuiger (grijze gedeelte) van de zetgroep (Fig. 31).
- 2 Breng een dunne laag smeermiddel aan op de as (grijze gedeelte) onder in de zetgroep (Fig. 32).
- 3 Breng een dunne laag smeermiddel aan op de geleiderails aan beide zijden (Fig. 33).

## Reinigingsprogramma's voor de ingebouwde cappuccinatore

**i** Het apparaat geeft aan wanneer het tijd is om de interne cappuccinatore te reinigen.

Het apparaat heeft drie programma's voor reiniging van de ingebouwde cappuccinatore:

- 'HygieSteam Shot': tijdens de bereiding van koffie met melk geeft het apparaat automatisch stoom af via de ingebouwde cappuccinatore om deze snel te reinigen.

- 'HygieSteam': Het apparaat reinigt het interne melksysteem grondig met stoom. Zorg ervoor dat het HygieSteam-reservoir correct in elkaar is gezet (Fig. 34) en vastgezet op het apparaat (Fig. 35). Plaats de melkslang in de melkslanghouder (Fig. 36) en volg de instructies op het scherm.
- 'Deep Milk Clean': Voer de procedure 'Deep Milk Clean' uit met de Philips melksysteemreiniger voor een grondige reiniging van het interne melksysteem.

## De ingebouwde cappuccinatore reinigen onder de kraan

- 1 Open de deur van de ingebouwde cappuccinatore (Fig. 37).
- 2 Verwijder de ingebouwde cappuccinatore door deze omlaag (Fig. 38) te trekken.
- 3 Haal de ingebouwde cappuccinatore uit elkaar door de onderkant van de bovenkant (Fig. 39) te trekken.
- 4 Haal alle onderdelen (Fig. 40) uit elkaar en spoel ze schoon onder de kraan.
- 5 Zet de ingebouwde cappuccinatore weer in elkaar.
- 6 Houd de ingebouwde cappuccinatore rechtop en zorg dat de gaten zich precies bij de twee buisjes op het apparaat bevinden wanneer u de cappuccinatore terugplaatst. Duw de ingebouwde cappuccinatore vervolgens omhoog totdat deze vastzit (Fig. 1).
- 7 Sluit de deur.

Ga naar [www.saeco.com/care](http://www.saeco.com/care) voor uitgebreide videoinstructies.

## Ontkalkingsprocedure

Gebruik alleen de ontkalker van Philips. Gebruik in geen geval een ontkalker op basis van zwavelzuur, zoutzuur, sulfaminezuur of azijnzuur (azijn) omdat deze het waterdoorloopsysteem van het apparaat kunnen beschadigen en kalkaanslag niet goed oplossen. Uw garantie vervalt als u niet de ontkalker van Philips gebruikt. Als u het apparaat niet ontkalkt, vervalt tevens uw garantie. U kunt Philips-ontkalker kopen bij uw plaatselijke of online winkel of bij geautoriseerde servicecentra.

- 1 Wanneer het apparaat aangeeft dat het ontkalkt moet worden, tikt u op het bevestigingspictogram ✓ om de ontkalkingsprocedure te starten. Als u het apparaat wilt ontkalken zonder dat daarom wordt gevraagd, tikt u op het pictogram 'Status' en selecteert u 'Ontkalken'.
- 2 Verwijder de lekbak, de koffiedikbak en het HygieSteam-reservoir (Fig. 26), leeg ze en plaats ze terug in het apparaat.
- 3 Verwijder het waterreservoir en leeg het. Verwijder vervolgens het AquaClean-filter.
- 4 Giet de hele fles Philips-ontkalker leeg in het waterreservoir en vul het reservoir met water tot aan het CALC CLEAN-niveau (Fig. 41). Plaats vervolgens het waterreservoir weer in het apparaat.
- 5 Plaats een grote kom (1,5 l) onder de koffie-uitloop.
- 6 Zorg ervoor dat het HygieSteam-reservoir correct in elkaar is gezet (Fig. 34) en vastgezet op het apparaat (Fig. 35). Plaats de melkslang in de melkslanghouder.
- 7 Volg de instructies op het scherm om de ontkalkingsprocedure te starten. De ontkalkingsprocedure duurt circa 30 minuten en bestaat uit een ontkalkingscyclus en een spoelcyclus.
- 8 Wanneer de ontkalkingscyclus is voltooid, moeten het waterreservoir en het watersysteem goed worden gespoeld. Volg de instructies op het scherm.
- 9 Installeer een nieuw AquaClean-filter in het waterreservoir en activeer het (zie 'Het AquaClean-waterfilter activeren (5 min.)').

Tip: Als u een AquaClean-filter gebruikt, hoeft u de machine minder vaak te ontkalken!

## Wat u moet doen als de ontkalkingsprocedure wordt onderbroken

Beëindig de ontkalkingsprocedure door op het aan/uit-pictogram op het bedieningspaneel te drukken. Als de ontkalkingsprocedure wordt onderbroken voordat deze volledig is voltooid, kan er een beetje

ontkalkingsvloeistof in het waterreservoir of in het waterdoorloopstelsel achterblijven. Ga in dat geval als volgt te werk:

- 1 Giet het waterreservoir leeg en spoel het grondig af.
- 2 Vul het waterreservoir tot aan de CALC CLEAN-aanduiding met vers water en schakel het apparaat weer in. Het apparaat warmt op en voert een automatische spoelcyclus uit.
- 3 Voer een handmatige spoelcyclus uit voordat u koffiezet. Als u een handmatige spoelcyclus wilt uitvoeren, tapt u eerst een half reservoir heet water en zet u vervolgens 2 koppen voorgemalen koffie zonder gemalen koffie toe te voegen.

Opmerking: Als de ontkalkingsprocedure niet volledig is uitgevoerd, moet de ontkalkingsprocedure zo snel mogelijk opnieuw worden uitgevoerd.

## Foutcodes

Hieronder vindt u een lijst van foutcodes voor problemen die u zelf kunt oplossen. Ga naar [www.saeco.com/care](http://www.saeco.com/care) voor videoinstructies. Als opnieuw een foutcode wordt weergegeven, kunt u contact opnemen met het Consumer Care Center in uw land. Zie de garantieverklaring voor contactgegevens.

Foutcode	Probleem	Mogelijke oplossing
01	De koffietrechter is verstopt.	Schakel het apparaat uit en haal de stekker uit het stopcontact. Haal de zetgroep uit het apparaat. Open vervolgens het deksel van het compartiment voor gemalen koffie en steek de steel van een lepel in de trechter. Beweeg de steel van de lepel op en neer totdat de aangekoekte gemalen koffie naar beneden valt (Fig. 28). Ga naar <a href="http://www.saeco.com/care">www.saeco.com/care</a> voor uitgebreide video-instructies.
03	De zetgroep is vuil of de onderdelen zijn niet goed gesmeerd.	Schakel het apparaat uit. Spoel de zetgroep af met schoon water, laat deze aan de lucht drogen en smeer de onderdelen van de zetgroep (zie 'De zetgroep invetten'). Raadpleeg het hoofdstuk 'De zetgroep reinigen' of ga naar <a href="http://www.saeco.com/care">www.saeco.com/care</a> voor uitgebreide video-instructies. Schakel het apparaat vervolgens weer in.
04	De zetgroep is niet goed geplaatst.	Schakel het apparaat uit. Haal de zetgroep uit het apparaat en plaats deze opnieuw in het apparaat. Controleer of de zetgroep in de juiste stand staat voordat u deze plaatst. Raadpleeg het hoofdstuk 'De zetgroep' of ga naar <a href="http://www.saeco.com/care">www.saeco.com/care</a> voor uitgebreide video-instructies. Schakel het apparaat vervolgens weer in.
05	Er zit lucht in het waterdoorloopstelsel.	Start het apparaat opnieuw op door het uit en weer in te schakelen. Als dit werkt, tapt u 2 tot 3 koppen heet water. Ontkalk het apparaat als u dit langere tijd niet hebt gedaan.
	Het AquaClean-filter is vóór de installatie niet goed geprepareerd of is verstopt.	Verwijder het AquaClean-filter en probeer opnieuw koffie te zetten. Als dat werkt, zorgt u ervoor dat het AquaClean-filter goed wordt geprepareerd voordat u het terugplaatst (zie 'Het AquaClean-waterfilter activeren (5 min.)'). Plaats het AquaClean-filter weer in het waterreservoir. Als het probleem nog steeds niet is opgelost, is het filter mogelijk verstopt en moet het worden vervangen.

Foutcode	Probleem	Mogelijke oplossing
11	Het apparaat moet zich aan de kamertemperatuur aanpassen	Laat het apparaat na transport en bij lage buitentemperaturen op kamertemperatuur komen. Schakel het apparaat uit, wacht 30 minuten en schakel het apparaat weer in. Als het apparaat nog steeds niet werkt, neemt u contact op met het Consumer Care Center in uw land. Zie de garantieverklaring voor contactgegevens.
14	Het apparaat is oververhit.	Schakel het apparaat uit, wacht 30 minuten en schakel het weer in.
19	Het apparaat is niet correct op het stopcontact aangesloten.	Zorg ervoor dat de kleine stekker van het netsnoer correct in de aansluiting op de achterzijde van de machine is gestoken.

## Accessoires bestellen

Gebruik alleen Philips-onderhoudsproducten om het apparaat te reinigen en te ontkalken. U kunt deze producten kopen bij uw plaatselijke of online leverancier, bij geautoriseerde servicecentra of door Amazon Smart Reorders in te schakelen.

**i** Voor het gebruik van Amazon Smart Reorders moet u deze service eerst activeren bij Amazon. Volg vervolgens de stappen op het scherm van uw apparaat om uw Amazon-account te koppelen aan uw Saeco-account. Nadat u deze stappen hebt uitgevoerd, kunt u de Amazon Smart Reorder-service gebruiken.

**i** In het menu 'Shop' op het bedieningspaneel van het apparaat kunt u de beschikbaarheid van onderhoudsproducten en accessoires van Philips bekijken bij plaatselijke leveranciers.

Voer het typenummer van uw apparaat in voor een volledige lijst van reserveonderdelen. U vindt het typenummer op de binnenkant van de servicedeur.

Onderhoudsproducten en typenummers:

- Ontkalkingsoplossing CA6700
- AquaClean-filter CA6903
- Zetgroepsmeermiddel HD5061
- Koffieolieverwijderingstabletten CA6704
- Reiniger melkdoorloopsysteem CA6705
- Onderhoudsset CA6707

## Software-updates

Updates uitvoeren is belangrijk om uw privacy te beschermen en een goede werking van uw koffiezetapparaat te garanderen. U kunt instellen of uw apparaat handmatig moet worden bijgewerkt of dat dit automatisch gebeurt.

**i** Wanneer u automatische updates hebt geselecteerd, moet u zorgen dat het apparaat ook 's nachts is aangesloten en dat wifi is ingeschakeld. Het apparaat kan dan de software-updates 's nachts ontvangen.

**i** Updates worden beschikbaar gesteld wanneer er softwareverbeteringen of nieuwe functies voor het apparaat zijn en om mogelijke beveiligingsproblemen te voorkomen.

**i** Verplichte firmware-updates worden automatisch gestart wanneer de espressomachine in de stand-bymodus staat. Tijdens een firmware-update kan het koffiezetapparaat niet worden gebruikt.

# Problemen oplossen

In dit hoofdstuk worden in het kort de meest voorkomende problemen behandeld die zich kunnen voordoen tijdens het gebruik van het apparaat. Op [www.saeco.com/care](http://www.saeco.com/care) vindt u ondersteuningsvideo's en een complete lijst van veelgestelde vragen. Als u het probleem niet kunt oplossen, kunt u contact opnemen met het Consumer Care Center in uw land. Zie de garantieverklaring voor contactgegevens.

<b>Probleem</b>	<b>Oorzaak</b>	<b>Oplossing</b>
Er zitten wat koffieresten in mijn nieuwe koffiezetapparaat.	Dit apparaat is getest met koffie.	Hoewel het apparaat zorgvuldig is schoongemaakt, kunnen er wat koffieresten zijn achtergebleven. Het apparaat is echter helemaal nieuw.
Het apparaat bevindt zich in de DEMO-modus.	U hebt langer dan 8 seconden op de stand-by pictogram gedrukt.	Schakel het apparaat uit en weer in met de hoofdschakelaar op de achterzijde van het apparaat.
De lekbak is snel vol/er zit altijd een beetje water in de lekbak.	Dit is normaal. Het apparaat gebruikt water om het interne doorloopsysteem en de zetgroep te spoelen. Via het interne systeem stroomt er wat water rechtstreeks in de lekbak.	Leeg de lekbak dagelijks of zodra de rode indicator voor een volle lekbak boven het deksel van de lekbak uitkomt (Fig. 29). Tip: plaats een kop onder de uitloop om spoelwater dat eruit stroomt op te vangen.
Het pictogram dat aangeeft dat de koffiedikbak moet worden geleegd, blijft branden.	U hebt de koffiedikbak geleegd terwijl het apparaat niet was aangesloten op het stopcontact, of u hebt de bak te snel teruggeplaatst.	Verwijder de koffiedikbak, wacht minstens 5 seconden en plaats de bak weer terug.
Het apparaat geeft aan dat de koffiedikbak moet worden geleegd, zelfs als de bak niet vol is.	De teller is niet gereset, nadat u de koffiedikbak voor het laatst hebt geleegd.	Wacht altijd ongeveer 5 seconden nadat u de koffiedikbak hebt teruggeplaatst. Op deze manier wordt de teller van de koffiedikschijven weer op nul gezet en wordt het aantal koffiedikschijven weer correct geteld.
De koffiedikbak is te vol maar het pictogram dat aangeeft dat de koffiedikbak moet worden geleegd, wordt niet op het display weergegeven.	U hebt de lekbak verwijderd zonder de koffiedikbak te legen.	Als u de lekbak verwijdert, moet u ook de koffiedikbak legen, zelfs als de bak nog maar weinig koffiedikschijven bevat. Op deze manier wordt de teller van de koffiedikschijven weer op nul gezet en wordt het aantal koffiedikschijven weer correct geteld.
Ik kan de zetgroep niet verwijderen.	De zetgroep staat niet in de juiste stand.	Reset het apparaat als volgt: Sluit de servicedeur. Schakel het apparaat uit en weer in en wacht tot het apparaat klaar is voor gebruik. Probeer opnieuw om de zetgroep te verwijderen. Zie het hoofdstuk 'De zetgroep plaatsen en verwijderen' voor stapsgewijze instructies.

Probleem	Oorzaak	Oplossing
Ik kan de zetgroep niet in het apparaat plaatsen.	De zetgroep staat niet in de juiste stand.	Reset het apparaat als volgt: Sluit de servicedeur. Laat de zetgroep buiten het apparaat. Schakel het apparaat uit en haal de stekker uit het stopcontact. Wacht 30 seconden en sluit het apparaat weer aan, schakel het in en wacht tot het apparaat klaar is voor gebruik. Zet de zetgroep vervolgens in de juiste stand en plaats de zetgroep terug in het apparaat. Zie het hoofdstuk 'De zetgroep plaatsen en verwijderen' voor stapsgewijze instructies.
De koffie is waterig.	De zetgroep is vuil of moet worden gesmeerd.	Haal de zetgroep uit het apparaat, spoel de zetgroep af onder de kraan en laat deze drogen. Smeer vervolgens de bewegende onderdelen (zie 'De zetgroep invetten').
	Het apparaat is bezig zichzelf in te stellen. Deze procedure wordt automatisch gestart wanneer u het apparaat voor het eerst gebruikt, wanneer u een andere soort koffiebonen gebruikt of wanneer u het apparaat lange tijd niet hebt gebruikt.	Na de eerste vijf koppen koffie is het apparaat helemaal goed ingesteld.
	De molen is op een te grove maling ingesteld.	Stel de molen in op een fijnere maling (lagere stand). U proeft het verschil pas echt na 2 of 3 koppen koffie.
De koffie is niet heet genoeg.	De ingestelde temperatuur is te laag.	Stel de temperatuur in op de maximumwaarde (Fig. 42).
	Een koude kop verlaagt de koffietemperatuur.	Verwarm de koppen voor door ze af te spoelen met heet water.
	De koffietemperatuur wordt verlaagd wanneer u melk toevoegt.	De koffie wordt altijd minder warm wanneer u melk toevoegt, ook als dit warme melk is. Verwarm de koppen voor door ze af te spoelen met heet water.
Er komt geen koffie uit het apparaat of de koffie komt er langzaam uit.	Het AquaClean-waterfilter is vóór de installatie niet op de juiste manier geprepareerd.	Verwijder het AquaClean-filter en laat wat heet water uit de koffie-uitloop komen. Als dit werkt, is het AquaClean-filter niet goed geplaatst. Plaats en activeer het AquaClean-filter opnieuw en volg de stappen in hoofdstuk 'Het AquaClean-waterfilter'.
		Als u het AquaClean-waterfilter langere tijd niet hebt gebruikt, moet u het filter weer prepareren voor gebruik en 2 tot 3 koppen heet water door de koffie-uitloop laten lopen.



Probleem	Oorzaak	Oplossing
	Het AquaClean-waterfilter is verstopt.	Vervang het AquaClean-waterfilter om de 3 maanden. Filters die ouder zijn dan 3 maanden, kunnen verstopt raken.
	De molen is op een te fijne maling ingesteld.	Stel de molen in op een grovere maling (hogere stand). Let op: dit is van invloed op de koffiesmaak.
	De zetgroep is vuil.	Haal de zetgroep uit het apparaat en spoel deze af onder de kraan (zie 'De zetgroep schoonmaken onder de kraan').
	De koffie-uitloop is vuil.	Maak de koffie-uitloop en de openingen van de uitloop schoon met een pijpenrager of naald.
	Het compartiment voor voorgemalen koffie is verstopt	Schakel het apparaat uit en verwijder de zetgroep. Open het deksel van het compartiment voor voorgemalen koffie en steek de steel van een lepel in het compartiment. Beweeg de steel van de lepel op en neer totdat de aangekoekte gemalen koffie naar beneden valt (Fig. 28).
	De leidingen van het apparaat zijn geblokkeerd door kalk.	Ontkalk het apparaat met Philips-ontkalker (zie 'Ontkalkingsprocedure'). Ontkalk het apparaat altijd wanneer het apparaat dit aangeeft.
De melk schuimt niet op.	De ingebouwde cappuccinatore is vies of niet goed geplaatst.	Maak de ingebouwde cappuccinatore schoon en plaats de cappuccinatore op de juiste manier in het apparaat (zie 'De ingebouwde cappuccinatore reinigen onder de kraan').
	Het soort melk dat u gebruikt, is niet geschikt voor opschuimen.	Verschillende soorten melk leveren verschillende hoeveelheden schuim van verschillende kwaliteit.
De melk spettert.	De gebruikte melk is niet koud genoeg.	Gebruik koude melk die rechtstreeks uit de koelkast komt.
	De flexibele melkslang is niet goed aangesloten.	Open de deur van de koffie-uitloop (Fig. 37) en controleer of de flexibele melkslang goed is aangesloten op de cappuccinatore (Fig. 43). Let op: de cappuccinatore en de melkbuis en -slang kunnen heet zijn. Laat de cappuccinatore en de melkbuis en -slang afkoelen voordat u ze aanraakt.

Probleem	Oorzaak	Oplossing
	De cappuccinatore en de melkbuis en -slang zijn niet schoon.	Verwijder de ingebouwde cappuccinatore en haal deze uit elkaar (zie 'De ingebouwde cappuccinatore reinigen onder de kraan'). Spoel alle onderdelen schoon onder de kraan. Gebruik de Philips-melksysteemreiniger en voer de procedure 'Deep Milk Clean' uit vanuit het menu 'Status' en 'Hygiesteam'. Als de onderdelen in de vaatwasmachine zijn gereinigd, kunnen ze verstopt zijn met etensresten of resten afwasmiddel. We raden u daarom aan ook te controleren of de onderdelen verstopt zijn.
		We raden u aan elke dag het HygieSteam-programma uit te voeren: 1) Druk op 'Status' op het bedieningspaneel. 2) Selecteer 'HygieSteam'. 3) Bevestig alle stappen die op het display worden getoond.
	De melkbuis en -slang zijn verstopt.	Zet het melkreservoir altijd zonder de melkbuis en -slang in de koelkast. In de melkbuis en -slang kunnen zich melkresten ophopen die de melkstroom kunnen blokkeren. Spoel de melkbuis en -slang schoon voordat u ze opbergt.
Het lijkt alsof het apparaat lekt.	Het apparaat gebruikt water om het interne doorloopsysteem en de zetgroep te spoelen. Via het interne systeem stroomt dit water rechtstreeks in de lekbak. Dit is normaal.	Leeg de lekbak elke dag of zodra de indicator voor een volle lekbak boven het deksel van de lekbak uitkomt (Fig. 29). Tip: Plaats een kop onder de uitloop om het spoelwater op te vangen en beperk de hoeveelheid water in de lekbak.
	De lekbak is te vol en stroomt over, waardoor het lijkt alsof het apparaat lekt.	Leeg de lekbak elke dag of zodra de indicator voor een volle lekbak boven het deksel van de lekbak uitkomt (Fig. 29).
	Het waterreservoir is niet volledig in het apparaat geplaatst, er lekt wat water uit het reservoir en er wordt lucht in het apparaat gezogen.	Controleer of het waterreservoir in de juiste stand staat: verwijder het reservoir en plaats het weer terug. Duw het daarbij zo ver mogelijk in het apparaat.
	De zetgroep is vuil/verstopt.	Spoel de zetgroep af.
	Het apparaat staat niet op een horizontale ondergrond.	Plaats het apparaat op een horizontale ondergrond zodat de lekbak niet overstroomt en de indicator voor een volle lekbak goed werkt.

Probleem	Oorzaak	Oplossing
Ik kan het AquaClean-waterfilter niet activeren en het apparaat geeft aan dat het ontkalkt moet worden.	Het AquaClean-filter is niet op tijd geplaatst of vervangen nadat dit op het scherm werd aangegeven. Dit betekent dat uw apparaat niet meer volledig kalkvrij is.	Ontkalk eerst het apparaat en plaats vervolgens het AquaClean-waterfilter.
Het nieuwe waterfilter past niet.	U probeert een ander filter dan het AquaClean-waterfilter te installeren.	Het AquaClean-waterfilter is het enige filter dat in het apparaat past.
Het apparaat maakt een hard geluid.	De rubberen ring zit niet op het AquaClean-waterfilter.  Het is normaal dat het apparaat wat geluid maakt tijdens het gebruik.	Plaats de rubberen ring terug op het AquaClean-waterfilter.  Als het apparaat een ander soort geluid begint te maken dan normaal, moet u de zetgroep mogelijk reinigen en smeren (zie 'De zetgroep invetten').
	Het AquaClean-waterfilter is niet goed geprepareerd en er wordt nu lucht in het apparaat gezogen.	Haal het AquaClean-waterfilter uit het waterreservoir, prepareer het filter op de juiste manier en plaatst het weer terug. Zie het hoofdstuk 'Het AquaClean-waterfilter' voor stapsgewijze instructies.
	Het waterreservoir is niet volledig in het apparaat geplaatst en er wordt lucht in het apparaat gezogen.	Controleer of het waterreservoir in de juiste stand staat: verwijder het reservoir en plaats het weer terug. Duw het daarbij zo ver mogelijk in het apparaat.
Wanneer ik het apparaat voor het eerst met wifi wil verbinden, kan het apparaat geen verbinding maken met het wifi-netwerk.	Uw gebruikersnaam en wachtwoord voor het wifi-netwerk zijn niet juist.	Controleer uw gebruikersnaam en wachtwoord.
	Het koffiezetapparaat is niet binnen het bereik van de wifi-router.	Zorg dat het koffiezetapparaat binnen het bereik van de wifi-router is of gebruik een wifi-repeater.
Het apparaat kan het wifi-thuisnetwerk niet vinden.	De wifi-router werkt niet goed.	Zorg dat de wifi-router goed werkt en is verbonden met internet.
	Het apparaat bevindt zich niet binnen het bereik van de router.	Zorg dat het apparaat zich binnen het bereik van de router bevindt. U kunt ook een wifi-sigitaalrepeater gebruiken.
	De router waarmee uw koffiezetapparaat verbinding probeert te maken is 5 GHz dual-band en uw koffiezetapparaat probeert verbinding te maken met een 2,4 GHz-netwerk.	5 GHz-netwerken worden niet ondersteund. Schakel de 5 GHz-band van uw router tijdelijk uit en probeer uw koffiezetapparaat opnieuw te koppelen met een andere band van dezelfde router (2,4 GHz). Schakel uw 5 GHz-band weer in wanneer het koppelen is gelukt.

Probleem	Oorzaak	Oplossing
Ik kan Alexa en Amazon Smart Reorders nog niet gebruiken.	U hebt uw Amazon-account nog niet gekoppeld aan uw Saeco-account.	Volg de instructies op het bedieningspaneel van het apparaat om uw Amazon-account aan uw Saeco-account te koppelen, zodat u Alexa-spraakbesturing en Amazon Smart Reorders kunt gebruiken.  Opmerking: Voor het gebruik van deze functies moet u een Alexa-app of een Alexa-apparaat hebben en moet u de Smart Reorders-service op Amazon inschakelen.
De wifi-verbinding van het apparaat heeft eerder gewerkt, maar werkt nu niet meer.	De naam en/of het wachtwoord van uw wifi-netwerk is gewijzigd.	Volg de instructies van het gedeelte 'Verbinding maken met wifi' en kies het netwerk met de nieuwe wifi-naam waarmee u verbinding wilt maken.
	Het wifi-wachtwoord is gewijzigd.	Volg de instructies van het gedeelte 'Verbinding maken met wifi' en voer het nieuwe wifi-wachtwoord in.
	Uw wifi-router werkt niet goed.	Controleer de router en zorg dat deze werkt.
	De wifi-connectiviteit kan worden onderbroken door elektromagnetische of andere storingen.	Houd het apparaat uit de buurt van andere elektronische apparatuur die storing kan veroorzaken.
	Geen van de hierboven genoemde oplossingen werkt.	Schakel het apparaat uit en weer in met de hoofdschakelaar op de achterzijde van het apparaat om de wifi-verbinding opnieuw te controleren.

## Technische gegevens

De fabrikant behoudt zich het recht voor om de technische specificaties van het product te verbeteren. Alle vooraf ingestelde hoeveelheden zijn bij benadering.

Beschrijving	Waarde
Afmetingen (b x h x d)	287 x 396 x 487 mm
Gewicht	11 - 12,4 kg
Lengte netsnoer	1200 mm
Waterreservoir	1,7 liter, verwijderbaar
Capaciteit van het bonenreservoir	450 g
Inhoud van koffiedikbak	15 schijven
Capaciteit van melkreservoir	600 ml
Verstelbereik van tuit	75-148 mm

Nominaal voltage - vermogen - voeding

Zie het gegevensplaatje aan de binnenkant van de servicedeur

wifi-frequentieband

2,4 GHz 802.11 b/g/n

## Verklaring van conformiteit

DAP B.V. verklaart hierbij dat de volautomatische espressoapparaten SM8780, SM8782, SM8785, SM8885 en SM8889 voldoet aan de richtlijn 2014/53/EU.

De volledige tekst van de Europese conformiteitsverklaring is te vinden op de volgende website:

**<https://www.saeco.com>**.

De volautomatische espressoapparaten SM8780, SM8782, SM8785, SM8885 en SM8889 zijn voorzien van een Wi-Fi-module, 2,4 GHz 802.11 b/g/n (kanalen 1..13). Maximaal zendvermogen <100 mW (20 dBm).

## Wi-Fi

Het apparaat is een netwerkkapparaat, in overeenstemming met verordening (EU) nr. 801/2013 en is bedoeld om te worden gebruikt met een permanente verbinding met een 2,4 GHz 802.11 b/g/n-netwerk.

# Innhold

Maskinoversikt (fig. A) _____	332
Kontrollpanel _____	333
Innledning _____	333
Spesielle funksjoner _____	334
Brygge drikker _____	335
Justere maskininnstillinger _____	339
AquaClean-vannfilter _____	340
Fjerne og sette inn bryggeenheten _____	340
Rengjøring og vedlikehold _____	341
Fremgangsmåte for avkalkning _____	344
Feilkoder _____	344
Bestilling av tilbehør _____	345
Programvareoppdateringer _____	346
Feilsøking _____	346
Tekniske spesifikasjoner _____	351
Samsvarserklæring _____	352
Wi-Fi _____	352

## Maskinoversikt (fig. A)

A1 Lakk på bønnetrakten	A14 Innstillingsknapp for kverning (du kan gå til <a href="http://www.saeco.com/care">www.saeco.com/care</a> )
A2 Lakk på kammeret for forhåndsmalt kaffe	A15 Bønnetrakt
A3 Koppebrett	A16 Servicedør
A4 Kontrollpanel	A17 Kaffetrakt
A5 Kontakt for ledning	A18 Skuff for kafferester
A6 Hovedbryter	A19 Bryggeenheten (hvis du vil lære mer, kan du gå til <a href="http://www.saeco.com/care">www.saeco.com/care</a> )
A7 Dryppebrett	A20 Kaffegrutbeholder
A8 Utløsergrep for dryppebrett	A21 Vannbeholder
A9 HygieSteam beholder	A22 Lakk på vannbeholder
A10 HygieSteam deksel med melkerørholder	A23 Indikator for fullt dryppebrett
A11 Høydejusterbar kaffe- og melketut	A24 Dryppebrettdeksel
A12 Integriert, automatisk melkeskummer	
A13 Strømledning med kontakt	

## Tilbehør

A25 Melkebeholder	A29 AquaClean-filter
A26 Melkerør	A30 Måleskje
A27 Rengjøringsbørste	A31 Teststrimmel for vannhardhet
A28 Fettrør	

# Kontrollpanel

Det finnes to varianter av denne espressomaskinen. Kontrollpanelene ser ulike ut, men alt av ikoner fungerer på samme måte. Se figur B og C for en oversikt over alle knapper og ikoner. Du finner beskrivelsene under.

B1 Off icon (B1 Av-ikon)

C1 On/off icon (C1 På/av-ikon)

B2/C2 Drinks (B2/C2 Drikker)

B3/C3 Drinks menu (B3/C3 Drirkemeny)

B4/C4 Personal profiles (B4/C4 Personlige profiler)

B5/C5 Beans (Bønner)

B6/C6 Machine settings (B6/C6 Maskininnstillinger)

B7/C7 Status menu (B7/C7 Status-meny)

B8/C8 Butikk

B9/C9 Start/stop icon (Ikon for B9/C9 ► Start/stopp)

## Innledning

Gratulerer med kjøpet av en helautomatisk kaffemaskin fra Saeco! For å få fullt utbytte av den elektroniske støtten som tilbys av Saeco, kan du bruke kontrollpanelet til å registrere maskinen din via den innebygde Wi-Fi-tilkoblingen, eller gå til [www.saeco.com/MyCoffeeMachine](http://www.saeco.com/MyCoffeeMachine) og registrere produktet der.

Les det separate sikkerhetsheftet nøye før du bruker maskinen for første gang, og ta vare på det for senere referanse.

Med Saeco-maskinen for helautomatisk kaffe kan du koble til med Wi-Fi-nettverket for å forbedre kaffeopplevelsen.

Ved å koble maskinen til Wi-Fi-nettverket ditt kan du:

- Motta personlige anbefalinger basert på maskinlæring
- Nyte regelmessige programvareoppdateringer for å forbedre brukeropplevelsen
- Benytte butikkfunksjonene, forutsatt at de er tilgjengelige i ditt land
- Koble maskinen din til Amazon-kontoen din for etterfylling av tilbehør, forutsatt at dette alternativet er tilgjengelig i ditt land
- Koble til Alexa-hjemmeenheten din for å bruke stemmekontroll, hvis den er tilgjengelig i landet der du bor

Merk: Denne maskinen er testet med kaffe. Den er blitt grundig rengjort, men det kan likevel forekomme kafferester. Vi garanterer imidlertid at maskinen er helt ny.

## Slå på maskinen når du har en Xelsis SUPREMA (kun SM8885, SM8889)

Slå på maskinen ved å trykke på hovedbryteren på baksiden av maskinen. Berør midten av kontrollpanelet for å få på-ikonet til å vises på skjermen. Berør på-ikonet, og følg trinnvise instruksjoner på kontrollpanelet.

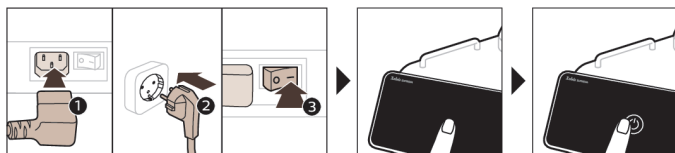

**⚠** Koble til og oppdater maskinen ved førstegangsinstallering, og se jevnlig etter manuelle oppdateringer.

## Slå på maskinen når du har en Xelsis DELUXE (kun SM8780, SM8782, SM8785)

Slå på maskinen ved å trykke på hovedbryteren på baksiden av maskinen. Berør på-ikonet, og følg trinnvise instruksjoner på kontrollpanelet.

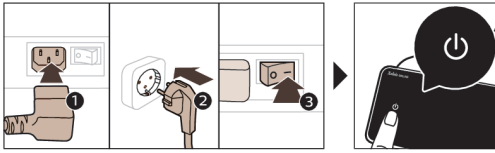

**A** Koble til og oppdater maskinen ved førstegangsinstallering, og se jevnlig etter manuelle oppdateringer.

## Koble til Wi-Fi

**i** Koble kaffemaskinen til et 2,4 GHz 802.11 b/g/n Wi-Fi-hjemmenettverk.

**i** Ved å koble kaffemaskinen til Wi-Fi-hjemmenettverket ditt får du en bedre brukeropplevelse.

**i** Sørg for at kaffemaskinen og Wi-Fi-ruteren er innenfor hverandres rekkevidde.

Følg trinnene under for å koble kaffemaskinen din til Wi-Fi-nettverket.

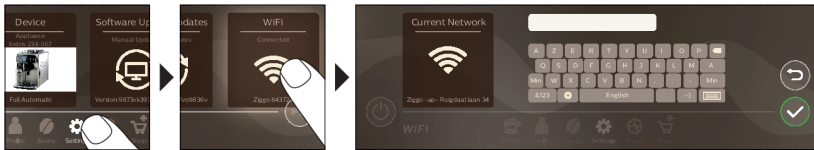

1 Trykk på Innstillinger-ikonet og sveip fra venstre til høyre for å finne Wi-Fi-ikonet.

2 Trykk på Wi-Fi-ikonet.

3 Følg trinnene på skjermen for å koble maskinen til Wi-Fi-nettverket.

Du er nå klar for en tilkoblet opplevelse.

**A** Maskinen utfører den automatiske skyllesyklusen når den slås av og på via stemmekontroll, og når maskinen har vært inaktiv en stund og slår seg av. Kontroller at miljøet på maskinen er trygt.

## Spesielle funksjoner

### Spesialfunksjon

### Formål

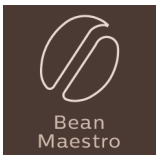

Med BeanMaestro kan du velge type og brenthet på bønnene. Den optimaliserer deretter bryggeinnstillingene automatisk for å hente ut det beste i kaffebønnene.



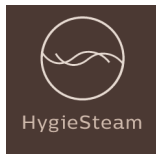

HygieSteam-funksjonen rengjør melkesystemet automatisk, og fjerner mikroorganismer: Bruk den etter at du har brygget cappuccino eller andre melkebaserte drikker.



Vår slitesterke kvern er laget av 100 % keramikk, og er utrolig hard og presis. Den kan justeres etter egen smak med 12 trinns nivåer.

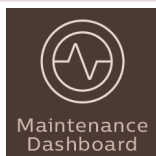

Instrumentbordet for vedlikehold gir deg en nyttig oversikt og holder deg informert om blant annet vannnivået eller om det begynner å bli tomt for AquaClean.

## Brygge drikker

### Generelle trinn

Du kan trakte en drikk ved å følge noen få enkle trinn.



- 1 Fyll vanntanken med springvann, og fyll bønnekvernen med kaffebønner.
- 2 Sett én eller to kopper under den høydejusterbare tuten. Skyv kaffetuten opp- eller nedover for å justere høyden i henhold til koppen eller glasset som du bruker.
- 3 Trykk på Drikker-ikonet for å åpne "Drikker"-menyen. Sveip fra venstre til høyre for å finne ønsket drikk, og trykk på den for å velge den.
  - Trykk på "2x"-ikonet hvis du vil brygge to kopper. Maskinen utfører automatisk to kvernesykluser etter hverandre for de valgte drikkene.

**i** "2x"-ikonet er ikke tilgjengelig for alle drikker.

- 4 Når du har valgt en drikk, kan du justere innstillingene ved å dra de justerbare stolpene opp eller ned.
- 5 Trykk på start/stopp-ikonet for å gå i gang med å lage drikkene du har valgt.

**A** Ikke bruk karamelliserte eller smaksatte kaffebønner.

**i** Vri bryteren for kverneinnstilling i små trinn. Etter å ha brygget fem kopper med kaffe, vil du begynne å smake forskjellen.

### Støtte på drikkeparametere

Hvis du vil ha mer informasjon om en bestemt drikk, trykker du på og holder en justerbar strek i tre sekunder.



## Brygging av melkebaserte drikker

For å brygge melkebaserte drikker må du følge noen enkle trinn.

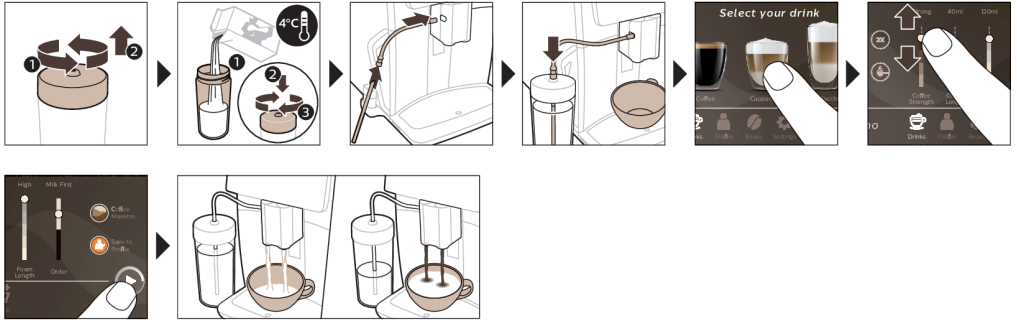

**1** Fyll vanntanken med springvann, og fyll bønnekvernen med kaffebønner.

Tips: Når det fleksible melkerøret er koblet til den automatiske melkeskummeren, skyver du tuten til øverste posisjon for å få enkel tilgang til vannbeholderen.

**2** Skru av lokket på melkebeholderen og fyll melkebeholderen med melk.

Bruk alltid melk som kommer rett fra kjøleskapet, for best resultat.

**3** Koble det fleksible melkerøret til den automatiske melkeskummeren.

**4** Plasser metallmelkerøret i beholderen.

**5** Trykk på Drikker-ikonet ☕, bla til og velg ikonet for den melkebaserte drikken du ønsker.

**6** Du kan justere innstillingene etter eget ønske ved å sveipe de justerbare stolpene opp og ned.

**7** Trykk på start/stopp-ikonet ▶■ for å begynne å lage den valgte drikken.

- For spesifikke drikker vil maskinen først tappe melken og deretter kaffen. For mange andre drikker vil rekkefølgen være motsatt: maskinen tapper først kaffen og deretter melken.
- Hvis du vil stoppe dispenseringen av melk før maskinen har dispensert den forhåndsinnstilte mengden, trykker du på start/stopp-ikonet ▶■ (bare SM8780, SM8782, SM8785) eller stopp-ikonet (bare SM8885, SM8889).
- Hvis du vil stoppe dispenseringen av den ferdige drikken (melk og kaffe) før maskinen er ferdig, trykker du på og holder inne start/stopp-ikonet ▶■ (bare SM8780, SM8782, SM8785) eller trykker på stopp-ikonet (bare SM8885, SM8889).

**⚠** Rett etter at melken er fylt på, utføres "HygieSteam Shot". Maskinen skyter damp gjennom den integrerte automatiske melkeskummeren for å spyle den raskt. Metalldelen av melkerøret kan bli varm. La den avkjøles for å unngå risiko for brannskader.

Tips: Du kan også bruke en vanlig melkekartong til å brygge melkebaserte drikker. Sett metallmelkerøret rett ned i melkekartongen.

## Kaffebygging med forhåndsmalt kaffe

Hvis du vil trakte kaffe med forhåndsmalt kaffe, må du følge noen få enkle trinn.

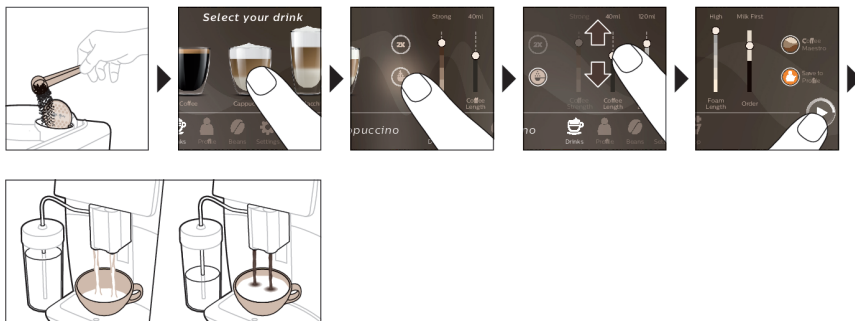

- 1 Åpne lokket på kammeret med den forhåndsmalte kaffen og hell i én måleskje med forhåndsmalt kaffe i den. Lukk deretter lokket.
- 2 Trykk på Drikker-ikonet ☕ og bla fra venstre til høyre til du finner drikken du ønsker.
- 3 Trykk på ikonet for forhåndsmalt kaffe ☕.
- 4 Du kan justere innstillingene etter eget ønske ved å sveipe de justerbare stolpene opp og ned.
- 5 Trykk på start/stopp-ikonet ▶■ for å gå i gang med å lage drikken du har valgt.

**i** Hvis du velger forhåndsmalt kaffe, vil du ikke kunne justere kaffestyrken eller brygge flere drikker samtidig.

## Tappe varmt vann

- 1 Påse at den integrerte automatiske melkeskummeren er ordentlig festet til maskinen (Fig. 1).
- 2 Plasser en kopp under tuten.
- 3 Trykk på Hot Water (Varmt vann) (Fig. 2).
- 4 Skyv de justerbare strekene opp og ned for å justere ønsket (Fig. 3)mengde varmt vann eller temperatur.
- 5 Trykk på ikonet start/stopp ▶■.
- 6 Hvis du vil stoppe dispenseringen av varmt vann før maskinen er ferdig, trykker du en gang til på start/stopp-ikonet ▶■ (kun SM8780, SM8782, SM8785) eller trykker en gang til på stopp-ikonet (kun SM8885, SM8889).

## Tilpassing

Maskinen lar deg justere innstillingene for en drikk etter eget ønske, og du kan lagre de tilpassede drikkene i en personlig profil. Du kan velge ditt eget ikon og ditt eget profilnavn.

## Hent ut det beste i bønnene med BeanMaestro-funksjonen.

Med BeanMaestro kan du velge type og brennethet på bønnene. Den optimaliserer deretter bryggeinnstillingene automatisk for å hente ut det beste i kaffebønnene.

- 1 Trykk på Bønner-ikonet i hovedmenyen (Fig. 4).
- 2 Trykk på BeanMaestro-funksjonen (Fig. 5).
- 3 Velg bønnetype. Du kan velge mellom Arabica- og Robusta-blanding.
- 4 Velg brennegrad for bønnene.
- 5 Bryggeinnstillingene optimaliseres automatisk.
- 6 Nyt god kaffe.

## Sett opp farten med CoffeeMaestro

Med CoffeeMaestro-funksjonen gir maskinen deg mulighet til å velge smaksprofiler i stedet for å måtte justere alle innstillingene enkeltvis. Du kan velge mellom Delicato, Intenso og Forte. Slik velger du en CoffeeMaestro-smaksprofil:

- 1 Trykk på ikonet for drikken du ønsker (Fig. 6).
- 2 Trykk flere ganger (Fig. 7) på CoffeeMaestro-ikonet.
  - Hovedinnstillingene for drikken justeres nå tilsvarende.
- 3 Trykk på start/stopp-ikonet for å begynne å lage drikken.

## Tilpass drikken din ved hjelp av funksjonen CoffeeEqualizer Touch+.

Funksjonen CoffeeEqualizer Touch+ aktiveres automatisk når du har valgt en drikk, og gir deg mulighet til å tilpasse drikkeinnstillingene. Trykk lenge på hvert element på skjermen for å aktivere hjelpefunksjonen og få mer informasjon.

Med funksjonen CoffeeEqualizer Touch+ kan du tilpasse følgende innstillinger:

- |                    |  |
|--------------------|--|
| 1 Aromastyrke      | 7 Kaffesmak  |
| 2 Kaffemengde      | 8 Du kan også velge om du vil lage 1 eller 2 kopper. |
| 3 Melkemengde      | 9 Hva som skal dispenseres først av kaffen og melken |
| 4 Vannmengde       |  |
| 5 Drikketemperatur |  |
| 6 Skummengde       |  |

Merk: Hvilke innstillinger du kan endre, avhenger av drikken du velger.

## Lagre favorittdrikkene dine i en profil

Maskinen lar deg justere innstillingene for en drikk etter eget ønske, og du kan lagre de tilpassede drikkene i en personlig profil. Du kan velge en profil og lagre en oppskrift ved hjelp av profilene.

Du kan opprette en profil og legge til en drikk med profil-ikonet.

- 1 Trykk på profil-ikonet i hovedmenyen (Fig. 8).
- 2 Trykk på Pluss-ikonet (Fig. 9).
- 3 Legg inn navnet ditt og velg favorittikonet ditt.
- 4 Du er klar til å legge til en drikk. Trykk på ikonet for drikken du ønsker.
- 5 Tilpass drikken ved hjelp av funksjonen CoffeeEqualizer Touch+ eller CoffeeMaestro.
- 6 Trykk på ikonet "Lagre i profil" for å lagre den i den personlige profilen din (Fig. 10).

## Ekstra shot (ExtraShot)

Maskinen gir deg mulighet til å tilsette et ekstra shot med ristretto i kaffe- og melkedrikkene dine, for eksempel hvis du vil ha sterkere kaffe.

- 1 Plasser en kopp under tuten.
- 2 Trykk på ett av ikonene for drikker med ett trykk for å velge en drikk (Fig. 6).
- 3 Skyv den justerbare stolpen oppover for å stille inn høyeste styrke og velg funksjonen ExtraShot.
- 4 Trykk deretter på start/stopp-ikonet (kun SM8780, SM8782, SM8785) eller trykk på start-ikonet (kun SM8885, SM8889) for å begynne å lage drikken.
- 5 Hvis du vil stoppe dispenseringen av drikken før maskinen er ferdig, trykker du en gang til på start/stopp-ikonet (kun SM8780, SM8782, SM8785) eller trykker en gang til på stopp-ikonet (kun SM8885, SM8889).

**i** Når ExtraShot-funksjonen er valgt, kan du kun lage én kopp kaffe om gangen.

**i** ExtraShot-funksjonen er tilgjengelig kun for utvalgte drikker.

## Justere maskininnstillinger

Du kan justere de fleste maskininnstillingene ved å trykke på innstillingsikonet  og følge trinnene på skjermen.

For online-støtte (vanlige spørsmål, filmer, osv.) skanner du QR-koden på forsiden av dette heftet eller besøker [www.saeco.com/care](http://www.saeco.com/care)



## Angivelse av hardhetsgraden på vannet

 Vi anbefaler at du justerer innstillingen for vannhardhet i henhold til vannhardhetsgraden i ditt område for å sikre at maskinen yter optimalt og holder lengst mulig. Dermed slipper du også å måtte avkalke maskinen for ofte. Hardhetsgraden på vannet er satt som standard til 4: Hardt vann.

### Bruk teststrimmelen for vannhardhet som følger med i boksen, for å bestemme vannhardheten i ditt område:

- 1 Senk teststrimmelen for vannhardhet i springvann eller hold den under springen i 1 sekund (Fig. 12).
- 2 Vent i 1 minutt. Antallet firkanter på teststrimmelen som blir rødt, indikerer vannhardheten .

### Still maskinen til riktig nivå for vannhardhet:

- 1 Trykk på Innstillinger -ikonet og bla fra venstre til høyre for å velge "Vannhardhet".
- 2 Velg hardhetsgraden på vannet. Antall valgte røde felt på skjermen skal være likt med antall røde felt på teststrimmelen (Fig. 14).
- 3 Når du har angitt riktig vannhardhet, trykker du på bekreftelses -ikonet for å bekrefte.

## Justering av kverneinnstillingen

Du kan endre kaffestyrken med kaffeinnstillingsknotten inne i bønnebeholderen. Jo lavere kverneinnstillingene er, jo finere kvernes kaffebønnene og jo sterkere blir kaffen. Du kan velge mellom 12 forskjellige kverneinnstillinger.

Maskinen er satt opp for å oppnå den beste smaken av kaffebønnene dine. Vi anbefaler derfor at du venter med å justere kverneinnstillingen til du har laget 100–150 kopper (ca. 1 måneds bruk).



 Du må trakte to eller tre drikker før du kan smake hele forskjellen.

 Vri ikke knotten for kverneinnstillinger mer enn ett hakk om gangen, for å forhindre at kvernen skades.

- 1 Trykk på Bønner-ikonet i hovedmenyen.
- 2 Trykk på "Kvern".
- 3 Se instruksjonsvideoen.

## Gjenopprette fabrikkinnstillinger

Du kan når som helst gjenopprette fabrikkinnstillingene på maskinen.

- 1 Trykk på innstillingsikonet .
- 2 Bla fra venstre til høyre for å velge "Fabrikkinnstillinger". Bekreft ved å trykke på bekreftelses -ikonet.
  - Innstillingene blir nå gjenopprettet.

 Følgende fabrikkinnstillinger gjenoprettes: vannhardhet, standby-tid, skjermlysstyrke, lyd, frontbelysning, profiler, beholderlampe, mål/enheter, startskjerminnstillinger, BeanMaestro-innstillinger, Wi-Fi-påloggingsinformasjon, innstillinger for programvareoppdatering, Saeco-påloggingsinformasjon, Amazon-påloggingsinformasjon.

## AquaClean-vannfilter

Maskinen din er klargjort for AquaClean. AquaClean-vannfilteret kan plasseres i vanntanken for å bevare kaffesmaken. Det reduserer også behovet for avkalking ved å redusere kalkavleiring i maskinen. Du kan kjøpe et AquaClean-vannfilter fra din lokale forhandler eller autoriserte servicesentre.

### Indikator for AquaClean-filterstatus

AquaClean-filterstatusen blir alltid vist som prosentandel i Status-menyen.

- Hvis AquaClean-filterstatusen er 10 % eller mindre, viser skjermen en melding i 2 sekunder hver gang du slår på maskinen. Meldingen er en anbefaling om å kjøpe nytt filter.
- Hvis filterstatusen er 0 %, får du en melding om å skifte AquaClean-filter hver gang du slår på maskinen.

### Aktivere AquaClean-vannfilteret (5 min)

**i** Maskinen vil ikke registrere automatisk at et filter ble plassert i vanntanken. Hver gang du setter inn et nytt AquaClean-vannfilter, må du derfor aktivere filteret i Status-menyen.

**i** Du kan aktivere et AquaClean-vannfilter selv om maskinen ikke lenger viser meldingen om filteraktivering, men du må da avkalke maskinen først.

**i** Maskinen må være fullstendig fri for kalkavleiringer før du tar i bruk AquaClean-vannfilteret.

Før du aktiverer AquaClean-vannfilteret, må det klargjøres ved å bløtlegge det i vann som beskrevet nedenfor. Hvis du ikke gjør dette, kan det bli trukket inn luft i maskinen i stedet for vann. Dette vil lage mye støy og forhindre maskinen fra å brygge kaffe.

- 1 Trykk på Status-ikonet og bla fra venstre til høyre for å velge "AquaClean".
- 2 Trykk en gang til på bekreftelses-✓ikonet når aktiveringsskjermen vises. Følg instruksjonene på skjermen.

### Bytte ut AquaClean-vannfilteret (5 min)

Etter at 95 liter vann har strømmet gjennom filteret, vil filteret slutte å fungere. AquaClean-statusindikatoren faller til 0 % for å minne deg på å bytte filter. Hvis du ikke bytter AquaClean-vannfilter i tide, kan du fortsatt bytte filteret, men du må da avkalke maskinen først.

Når AquaClean-statusindikatoren faller til 0 % eller maskinen gir deg en påminnelse om å bytte AquaClean-filter:

- 1 ta ut det gamle AquaClean-vannfilteret.
- 2 sett inn et nytt filter og aktiver det som beskrevet i kapittelet "Aktivere AquaClean-vannfilteret (5 min)".

**i** Bytt ut AquaClean-vannfilteret hver tredje måned, selv når maskinen enda ikke har indikert at utskiftning er påkrevd.

## Fjerne og sette inn bryggeenheten

Gå til Status-menyen på skjermen og velg "Rengjøring av bryggeenhet" eller gå til [www.saeco.com/care](http://www.saeco.com/care) for å få detaljerte videoinstruksjoner for hvordan du fjerner, setter inn og rengjør bryggeenheten.

### Ta bryggegruppen ut av maskinen

- 1 Åpne servicedøren.
- 2 Ta ut skuffen (Fig. 16) for kafferester.
- 3 Trykk på PUSH-knappen og dra i håndtaket til bryggeenheten for å ta den ut av maskinen (Fig. 18).

## Innsetting av bryggeenheten

Pass på at den er i riktig posisjon før du skyver bryggeenheten tilbake i maskinen.

- 1 Kontroller at pilen på den gule sylindere på siden av bryggeenheten er på linje med den svarte pilen og N (Fig. 19).
  - Hvis de ikke er på linje, skyver du spaken ned til den er i kontakt med basen til bryggeenheten (Fig. 20).
- 2 Kontroller at den gule låsekroken på den andre siden av bryggeenheten er i riktig posisjon.
  - Du plasserer kroken riktig ved å skyve den til den øverste posisjonen.
- 3 Skyv bryggeenheten tilbake på plass i maskinen langs sporene på sidene (Fig. 22) til den klikker (Fig. 23) på plass. Ikke trykk på TRYKK-knappen.
- 4 Sett tilbake skuffen for kafferester og lukk servicedøren.

## Rengjøring og vedlikehold

Maskinen vil gi deg beskjed når det er tid for rengjøring og vedlikehold.

Jevnlig rengjøring og vedlikehold holder maskinen i topp stand og sikrer kaffe som smaker godt i lang tid, med en jevn kaffeflyt.

Se tabellen under for en detaljert beskrivelse av når og hvordan du bør rengjøre alle avtakbare deler på maskinen. Du finner mer detaljert informasjon og videoinstruksjoner på [www.saeco.com/care](http://www.saeco.com/care). Se figur C for en oversikt over hvilke deler som kan rengjøres i oppvaskmaskinen.

Artikkel	Når den skal rengjøres	Slik finner du frem i kontrollpanelet/ Hva du må gjøre
AquaClean-filter	Når maskinen spør deg eller hver tredje måned.	STATUS->RENSING->AQUACLEAN. Følg trinnene for å aktivere AquaClean-filteret.
<p><b>i</b> Maskinen vil ikke registrere automatisk at et filter ble plassert i vanntanken. Hver gang du setter inn et nytt AquaClean-filter, må du derfor aktivere filteret i Statusmenyen.</p> <p><b>i</b> Maskinen må være fullstendig fri for kalkavleiringer før du tar i bruk AquaClean-filteret.</p> <p><b>i</b> Bytt AquaClean-filteret hver 3. måned, selv om maskinen ennå ikke indikerer at det er nødvendig å bytte.</p>		
Bryggeenhet	Ukentlig	STATUS -> PRESTASJON ->BRYGGEGRUPPE REN. Følg trinnene for å fjerne og rengjøre bryggeenheten.
<p><b>i</b> Pass på at den er i riktig posisjon før du skyver bryggeenheten tilbake i maskinen. Pilen på den gule sylindere på siden av bryggeenheten må være på linje med den svarte pilen og N (Fig. 19).</p>		
	Månedlig	STATUS -> PRESTASJON ->FJERNE KAFFEOLJE. Følg trinnene i den selvrensende prosessen for å fjerne rester av kaffeolje automatisk fra bryggeenheten.
Melkesystem/integrert automatisk melkeskummer	Etter daglig bruk	STATUS -> HYGIESTEAM. Følg trinnene i den selvrensende prosessen for å rengjøre melkesystemet. Tørk utsiden av metallmelkerøret med en fuktig klut før du setter det i melkerørholderen.

Artikkel	Når den skal rengjøres	Slik finner du frem i kontrollpanelet/ Hva du må gjøre
	Ukentlig	Fjern og ta fra hverandre den integrerte automatiske melkeskummeren. Skyll alle delene under springen og bruk litt oppvaskmiddel.
	Månedlig	STATUS -> HYGIESTEAM -> GRUNDIG MELKERENS. Følg trinnene i den selvrensende prosessen for å rengjøre melkesystemet.
Melkebeholder	Ukentlig	Ta fra hverandre melkebeholderen (Fig. 24) og trykk ut kulen ved hjelp av pinnen på melkerøret (Fig. 25). Rengjør alle deler av melkebeholderen under springen eller i oppvaskmaskinen.
HygieSteam-beholder (melkerørholder)	Ukentlig eller når du får påminnelse fra maskinen.	Ta HygieSteam-beholderen av maskinen (Fig. 26) og ta av HygieSteam- dekselet (Fig. 27). Rengjør HygieSteam-beholderen og -dekselet under springen.
Kammer for forhåndsmalt kaffe/kaffetrakten	Kontroller kammeret for forhåndsmalt kaffe ukentlig for å se om det er tilstoppet	Koble fra maskinen og fjern bryggeenheten. Åpne lokket til kammeret for forhåndsmalt kaffe og stikk skjehandtaket inn i det. Beveg handtaket opp og ned til den malte kaffen som tettet trakten faller ned (Fig. 28). Gå til <a href="http://www.saeco.com/care">www.saeco.com/care</a> for detaljerte videoinstruksjer.
Kaffegrutbeholder	Tøm kaffegrutbeholderen når maskinen ber om det. Rengjør den en gang i uken	Fjern kaffegrutbeholderen mens maskinen er på. Skyll under springen og bruk litt oppvaskmiddel.
Dryppebrett	Tøm dryppebrettet daglig eller så snart den røde indikatoren for "fullt dryppebrett" spretter opp gjennom dryppebrettet (Fig. 29). Rengjøre dryppebrettet hver uke	Fjern dryppebrettet (Fig. 30) og skyll det under springen med litt oppvaskmiddel.
Smøring av bryggeenheten	Hver annen måned	Smør bryggeenheten med det medfølgende fettet (se 'Smøre bryggeenheten'). Gå til <a href="http://www.saeco.com/care">www.saeco.com/care</a> for detaljerte videoinstruksjer.
Vannbeholder	Ukentlig	Skyll vannbeholderen under springen.
Fronten på maskinen	Ukentlig	Rengjør med en myk klut.
Avkalking av maskinen	Når maskinen ber deg om å avkalke	STATUS -> AVKALKING. Følg trinnene for å avkalke maskinen. Når du trenger avkalking, blir du bedt om å avkalke den. Trykk på OK-ikonet for å starte og følge trinnene.



## Rengjøring av bryggeenheten

Jevnlig rengjøring av bryggeenheten motvirker at kafferester tetter de interne kretsene. Gå til Status-menyen på skjermen og velg "Rengjøring av bryggeenhet" eller gå til [www.saeco.com/care](http://www.saeco.com/care) for å finne instruksjonsvideoer om hvordan du fjerner, setter inn og rengjør bryggeenheten.

### Rengjøring av bryggeenheten under springen

- 1 Trykk på Status-ikonet og bla for å velge "Rengjøring av bryggeenhet".
- 2 Bekreft med bekräftelsesikonet ✓ og følg deretter instruksjonene på skjermen.

### Rengjøring av bryggeenheten med tabletter for fjerning av kaffeolje

Bruk kun Philips-tabletter for fjerning av kaffeolje.

- 1 Trykk på Status-ikonet og bla for å velge "Rengjøring av bryggeenhet".
- 2 Bekreft med bekräftelsesikonet ✓ og følg deretter instruksjonene på skjermen.

## Smøre bryggeenheten

For å få best mulig maskinytelse anbefaler vi at du smører bryggeenheten annenhver måned, slik at de bevegelige delene fortsetter å bevege seg smidig.

- 1 Påfør et tynt lag med fett på stempelet (grå del) på bryggeenheten (Fig. 31).
- 2 Smør et tynt lag fett rundt akselen (grå del) i bunnen av bryggeenheten (Fig. 32).
- 3 Smør et tynt lag fett på sporene på begge sider (Fig. 33).

## Rengjøringsprogrammer for integrert automatisk melkeskummer

**i** Maskinen gir deg beskjed om når det er på tide å rengjøre den integrerte automatiske melkeskummen.

Maskinen har tre programmer for rengjøring av den integrerte automatiske melkeskummen:

- "HygieSteam Shot": ved tilberedning av en melkebasert drikk vil maskinen skyte damp gjennom den integrerte automatiske melkeskummen for å spyle den raskt.
- "HygieSteam": maskinen renser det integrerte melkesystemet grundig med damp. Kontroller at HygieSteam-beholderen er riktig montert (Fig. 34) og festet på maskinen (Fig. 35). Plasser melkerøret i melkerørholderen (Fig. 36) og følg instruksene på skjermen.
- "Deep Milk Clean": Rengjør det integrerte melkesystemet grundig ved å utføre prosedyren "Deep Milk Clean" med Philips-rengjøringsmiddelet for melkekrets.

## Rengjøring av integrert automatisk melkeskummer under springen

- 1 Åpne døren til den integrerte automatiske melkeskummen (Fig. 37).
- 2 Ta ut integrert automatisk melkeskummer ved å dra den ned (Fig. 38).
- 3 Demonter den integrerte automatiske melkeskummen ved å dra den nederste delen fra den øverste delen (Fig. 39).
- 4 Ta fra hverandre alle deler (Fig. 40) og rengjør dem under springen.
- 5 Sett den integrerte automatiske melkeskummen sammen igjen.
- 6 For å sette den integrerte automatiske melkeskummen tilbake på plass, holder du den i opprettstående posisjon og kontrollerer at hullene er på linje med de to slangene på maskinen. Beveg deretter den integrerte automatiske melkeskummen oppover til den låses på plass (Fig. 1).
- 7 Lukk døren.

Besøk [www.saeco.com/care](http://www.saeco.com/care) for detaljerte videoinstrukser.

## Fremgangsmåte for avkalkning

Bruk bare Philips avkalkingsmiddel. Ikke under noen omstendigheter bruk et avkalkingsmiddel basert på svovelsyre, saltsyre, sulfaminsyre eller eddiksyre (eddik). Dette kan skade vannkretsen i maskinen og vil kanskje ikke oppløse kalkavleiringene ordentlig. Hvis Philips-avkalkingsmiddelet ikke brukes, vil det ugyldiggjøre garantien. Hvis avkalkning ikke utføres, vil også det ugyldiggjøre garantien. Du kan kjøpe avkalkingsmiddel fra Philips fra din lokale forhandler eller autoriserte servicesentre.

- 1 Trykk på bekreftelses-✓ikonet for å starte avkalkning når maskinen gir beskjed om dette. Hvis du vil begynne avkalkning uten at maskinen ber om dette, trykker du på Status-ikonet og velger "Avkalk".
  - 2 Fjern dryppebrettet, kaffegrutbeholderen og HygieSteam-beholderen, tøm dem og sett dem tilbake på plass i maskinen.
  - 3 Fjern vannbeholderen, og tøm den. Fjern deretter AquaClean-filteret.
  - 4 Tøm hele flasken med Philips-avkalkingsmiddel i vannbeholderen, og fyll den deretter med vann opp til CALC CLEAN-nivået (Fig. 41). Sett deretter vannbeholderen tilbake på plass i maskinen.
  - 5 Plasser en stor beholder (1,5 l) under kaffetuten.
  - 6 Kontroller at HygieSteam-beholderen er riktig montert (Fig. 34) og festet på maskinen (Fig. 35). Plasser melkerøret i melkerørholderen.
  - 7 Følg instruksjonene på skjermen for å starte avkalkingsprosessen. Avkalkingsprosedyren varer i 30 minutter og består av en avkalkingsyklus og en skyllesyklus.
  - 8 Når avkalkingssyklusen er ferdig, må du skylle vanntanken og vannkretsen. Følg instruksjonene på skjermen.
  - 9 Plasser et nytt AquaClean-filter i vanntanken og aktiver det (se 'Aktivere AquaClean-vannfilteret (5 min)').
- Tips: Når du bruker AquaClean-filteret, reduseres behovet for avkalkning.

## Hva du må gjøre hvis avkalkingsprogrammet blir avbrutt

Du avslutte avkalkningsprosedyren ved å trykke på på/av-ikonet på kontrollpanelet. Hvis avkalkingsprosedyren avbrytes før den er helt ferdig, kan det være litt avkalkingsmiddel igjen i vannbeholderen eller vannkretsen. I så fall gjør du følgende:

- 1 Tøm vannbeholderen, og skyll den grundig.
- 2 Fyll vanntanken med friskt vann opp til CALC CLEAN-merket, og slå maskinen på igjen. Maskinen varmes opp og utfører en automatisk skyllesyklus.
- 3 Utfør en manuell skyllesyklus før du lager kaffe. For å utføre en manuell skyllesyklus, tapper du først en halv vannbeholder med varmt vann, og deretter brygger du to kopper forhåndsmalt kaffe uten å tilsette malt kaffe.

Merk: Hvis avkalkingsprogrammet ikke ble fullført, må maskinen avkalkes på nytt så snart som mulig.

## Feilkoder

Nedenfor finner du en liste over feilkoder som viser problemer du kan løse selv. Videoinstruksjoner er tilgjengelig på [www.saeco.com/care](http://www.saeco.com/care). Hvis en annen feilkode vises, må du ta kontakt med kundeservice i landet der du bor. Du finner kontaktinformasjon i garantiheftet.

Feilkode	Problem	Mulig løsning
01	Kaffetrakten er tett.	Slå av maskinen, og trekk ut støpselet fra stikkontakten. Ta ut bryggeenheten. Åpne deretter lokket til kammeret for forhåndsmalt kaffe og stikk inn håndtaket på skjeen. Beveg håndtaket opp og ned til den malte kaffen som tettet trakten faller ned (Fig. 28). Gå til <a href="http://www.saeco.com/care">www.saeco.com/care</a> for detaljerte videoinstrukser.

Feilkode	Problem	Mulig løsning
03	Bryggeenheten er skitten eller ikke velsmurt.	Slå av maskinen. Skyll bryggeenheten med friskt vann, la den lufttørke og smør den (se 'Smøre bryggeenheten') deretter. Se kapittelet "Rengjøring av bryggeenheten" eller gå til <a href="http://www.saeco.com/care">www.saeco.com/care</a> for detaljerte videoinstruksjer. Slå deretter maskinen på igjen.
04	Bryggeenheten er ikke plassert riktig.	Slå av maskinen. Fjern bryggeenheten og sett den inn på nytt. Kontroller at bryggeenheten er i riktig posisjon før du setter den inn. Se kapittelet "Håndtering av bryggeenheten" eller gå til <a href="http://www.saeco.com/care">www.saeco.com/care</a> for detaljerte videoinstruksjer. Slå deretter maskinen på igjen.
05	Det er luft i vannkretsen.	Start maskinen på nytt ved å slå den av og på igjen. Hvis dette virker, kan du lage 2–3 kopper med varmt vann. Avkalk maskinen hvis du ikke har gjort dette på en stund.
	AquaClean-filteret ble ikke klargjort riktig før installering, eller det er tett.	Fjern AquaClean-filteret, og prøv å trakte kaffe på nytt. Hvis dette fungerer, må du forsikre deg om at AquaClean-filteret er klargjort før du setter det tilbake (se 'Aktivere AquaClean-vannfilteret (5 min)'). Sett AquaClean-filteret tilbake på plass i vannbeholderen. Hvis dette fortsatt ikke fungerer, kan det hende at filteret tett og må byttes ut.
11	Maskinen må justeres til romtemperatur.	La maskinen rekke å få romtemperatur etter å ha vært transportert / stått ute. La maskinen være avslått i 30 minutter, og slå den deretter på igjen. Hvis dette ikke hjelper, tar du kontakt med senteret for forbrukerstøtte i ditt land. Du finner kontaktinformasjon i garantiheftet.
14	Maskinen er overopphetet.	Slå av maskinen og vent i 30 minutter før du slår den på igjen.
19	Maskinen er ikke riktig koblet til stikkkontakten.	Kontroller at det lille støpselet på strømledningen er satt ordentlig inn i kontakten på baksiden av maskinen.

## Bestilling av tilbehør

Bruk bare Philips vedlikeholdsprodukter for å rengjøre og avkalke maskinen. Du kan kjøpe disse produktene ved å aktivere Amazon Smart Reorders, fra en forhandler lokalt eller på nett, eller fra autorisert servicesentre.

**i** For å kunne bruke Amazon Smart Reorders må du først aktivere denne tjenesten på Amazon. Følg deretter trinnene på skjermen på maskinen for å koble sammen Amazon- og Saeco-kontoen din. Når du har fullført disse trinnene, er Amazon Smart Reorder-tjenesten klar til bruk.

**i** Du kan sjekke i "Shop" ("Butikk")-menyen på kontrollpanelet på maskinen om vedlikeholdsprodukter og tilbehør fra Philips er å få kjøpt hos lokale forhandlere.

For å finne en fullstendig liste over reservedeler på nett, skriver du inn typenummeret til maskinen din. Du finner typenummeret på innsiden av servicedøren.

Vedlikeholdsprodukter og typenumre:

- Avkalkningsløsning CA6700
- AquaClean-filter CA6903
- Fett til bryggeenheten HD5061
- Tabletter for fjerning av kaffeolje CA6704

- Rengjøringsmiddel til melkekretsen CA6705
- Vedlikeholdsett CA6707

## Programvareoppdateringer

Oppdatering er avgjørende for å ivareta personvernet ditt og påse at kaffemaskinen fungerer riktig. Du kan angi om du vil oppdatere maskinen manuelt, eller om du vil at oppdatering skal gjøres automatisk.

**i** Hvis du velger å få automatiske oppdateringer, må du påse at Wi-Fi er aktivert og maskinen tilkoblet også nattestid, slik at maskinen kan motta programvareoppdateringer over natten.

**i** Oppdateringer gjøres tilgjengelige når det finnes programvarefunksjoner, nye funksjoner for maskinen og for å forhindre et mulig sikkerhetsproblem.

**i** Obligatoriske maskinvareoppdateringer starter automatisk når kaffemaskinen er i ventemodus. Kaffemaskinen kan ikke brukes mens maskinvaren oppdateres.

## Feilsøking

I dette avsnittet oppsummeres de vanligste problemene som kan oppstå med maskinen. Hjelpvideoper og en fullstendig liste over ofte stilte spørsmål er tilgjengelige på [www.saeco.com/care](http://www.saeco.com/care). Hvis du ikke klarer å løse problemet, tar du kontakt med kundeservice i landet der du bor. Du finner kontaktinformasjon i garantiheftet.

Problem	Årsak	Løsning
Jeg har funnet kafferester i den nye kaffemaskinen min.	Denne maskinen er testet med kaffe.	Den er blitt grundig rengjort, men det kan likevel forekomme kafferester. Maskinen er imidlertid splitter ny.
Maskinen er i DEMO-modus.	Du holdt inne Standby-ikonet i mer enn 8 sekunder.	Slå maskinen av og deretter på igjen med hovedbryteren på baksiden av maskinen.
Dryppbrettet fylles raskt / det er alltid litt vann i dryppbrettet.	Dette er normalt. Maskinen skyller den interne kretsen og bryggeenheten med vann. Noe av vannet flyter gjennom det interne systemet og direkte ned i dryppbrettet.	Tøm dryppbrettet daglig eller så snart den røde indikatoren for fullt dryppebrett spretter opp gjennom dryppbrettdekelet (Fig. 29). Tips: plasser en kopp under vanntuten for å samle opp skyllevann som kommer ut.
Ikonet for tømning av kaffegrutbeholder fortsetter å lyse.	Kaffegrutbeholderen ble satt for raskt tilbake på plass eller fjernet mens maskinen var frakoblet fra stikkontakten.	Fjern kaffegrutbeholderen og la det gå minst 5 sekunder før du setter den inn igjen.
Maskinen ber om meg om å tømme kaffegrutbeholderen selv om beholderen ikke er full.	Maskinen tilbakestilte ikke telleren sist du tømte kaffegrutbeholderen.	Vent alltid ca. 5 sekunder når du plasserer kaffegrutbeholderen på plass igjen. Kaffeputetelleren blir da nullstilt og kaffeputene telles riktig.
Kaffegrutbeholderen er for full, og ikonet for tømning av kaffegrutbeholder ble ikke vist på skjermen.	Du fjernet dryppbrettet uten å tømme kaffegrutbeholderen.	Når du fjerner dryppbrettet, må du også tømme kaffegrutbeholderen selv når den bare inneholder noen få kaffeputer. Dette sikrer at kaffegrutbeholderen nullstilles og at kaffeputene telles riktig.

Problem	Årsak	Løsning
Jeg kan ikke ta ut bryggeenheten.	Bryggeenheten står i feil stilling.	Tilbakestill maskinen på følgende måte: Lukk servicedøren. Slå maskinen av og på igjen, og vent til den er klar til bruk. Prøv deretter å fjerne bryggeenheten igjen. Se kapittelet Fjerne og sette inn bryggeenheten for trinnvise instruksjoner.
Jeg får ikke satt inn bryggeenheten.	Bryggeenheten står i feil stilling.	Tilbakestill maskinen på følgende måte: Lukk servicedøren. Ikke sett tilbake bryggeenheten. Slå av maskinen, og trekk ut støpselet fra stikkontakten. Vent i 30 sekunder før du så kobler til igjen maskinen, slår den på og venter til den er klar til bruk. Sett deretter bryggeenheten i riktig stilling, og sett den inn i maskinen igjen. Se kapittelet "Fjerne og sette inn bryggeenheten" for trinnvise instruksjoner.
Kaffen er tynn.	Bryggeenheten er skitten eller trenger smøring.	Fjern bryggeenheten, skyll den under springen og la den tørke. Smør deretter de bevegelige delene (se 'Smøre bryggeenheten').
	Maskinen justerer seg selv. Denne prosedyren starter automatisk når du bruker maskinen for første gang, når du bytter til en annen kaffebønnetype eller etter en lang periode uten bruk.	Brygg først 5 kopper kaffe for å la maskinen utføre selvjusteringsprosedyren.
	Kvernen er innstilt til en for grov kverning.	Still kvernen til en finere (lavere) innstilling. Brygg 2 til 3 drikker for virkelig å kunne smake forskjellen.
Kaffen er ikke varm nok.	Den innstilte temperaturen er for lav.	Velg høyeste temperaturinnstilling (Fig. 42).
	En kald kopp reduserer drikkens temperatur.	Forhåndsvarm koppene ved å skylle dem i varmt vann.
	Ved tilsetning av melk reduseres drikkens temperatur.	Uansett om du tilsetter varm eller kald melk, vil tilsetning av melk alltid redusere kaffens temperatur. Forhåndsvarm koppene ved å skylle dem i varmt vann.
Kaffe kommer ikke ut eller kaffe kommer sakte ut.	AquaClean-vannfilteret ble ikke klargjort riktig for installering.	Fjern AquaClean-filteret og dispenser litt varmt vann. Hvis dette fungerer, ble ikke AquaClean-filteret satt inn riktig. Sett inn og aktiver AquaClean-filteret på nytt, og følg alle trinnene i kapittelet "AquaClean-vannfilter".

Problem	Årsak	Løsning
		Etter en lang periode uten bruk, må du klargjøre AquaClean-vannfilteret for bruk igjen og dispensere 2–3 kopper med varmt vann.
	AquaClean-vannfilteret er tilstoppet.	Bytt ut AquaClean-vannfilteret hver 3. måned. Et filter som er eldre enn 3 måneder, kan bli tilstoppet.
	Kvernen er innstilt til en for fin kverning.	Still kvernen til en grovere (høyere) innstilling. Vær oppmerksom på at dette vil påvirke kaffesmaken.
	Bryggeenheten er skitten.	Fjern bryggeenheten og skyll den under springen. (se 'Rengjøring av bryggeenheten under springen')
	Kaffetuten er skitten.	Rengjør kaffetuten og hullene i den med en piperenser eller nål.
	Kammeret for forhåndsmalt kaffe er tilstoppet	Slå av maskinen og fjern bryggeenheten. Åpne lokket til kammeret for forhåndsmalt kaffe og stikk skjåndtaket inn i det. Beveg håndtaket opp og ned til den malte kaffen som tettet trakten faller ned (Fig. 28).
	Maskinkretsen er blokkert av kalkavleiringer.	Avkalk maskinen med avkalkingsmiddel fra Philips (se 'Fremgangsmåte for avkalkning'). Avkalk alltid maskinen når du får melding om dette.
Melken skummer ikke.	Den integrerte automatiske melkeskummen er skitten, eller er satt inn feil.	Rengjør den integrerte automatiske melkeskummen og sørg for at du setter den på plass på riktig måte (se 'Rengjøring av integrert automatisk melkeskummer under springen').
	Du bruker en type melk som ikke passer til skumming.	Forskjellige typer melk gir forskjellige mengder skum og forskjellig skumkvalitet.
Melken spruter.	Melken du bruker er ikke kald nok.	Sørg for at du bruker melk som kommer rett fra kjøleskapet.
'	Det fleksible melkerøret er ikke riktig tilkoblet.	Åpne døren på kaffetuten (Fig. 37) og kontroller at det fleksible melkerøret er riktig koblet til den automatiske melkeskummen (Fig. 43). Vær oppmerksom på at den automatiske melkeskummen og melkerørene kan være svært varme. La den automatiske melkeskummen og rørene kjøle seg ned før du tar på dem.

Problem	Årsak	Løsning
	Den automatiske melkeskummeren og melkerørene er ikke rene.	Fjern og ta fra hverandre den integrerte automatiske melkeskummeren (se 'Rengjøring av integrert automatisk melkeskummer under springen'). Skyll alle delene under springen. For å sikre grundig rengjøring bruker du Philips-rengjøringsmiddelet for melkekrets og utfører prosedyren "Deep Milk Clean" via "Status"- og "HygieSteam"-menyen. Obs! Hvis delene har vært vasket i oppvaskmaskin, kan de ha blitt tilstoppet med matpartikler eller rester av oppvaskmiddel. Det anbefales å se over dem for å kontrollere at de ikke er tilstoppet.
		Vi anbefaler at du utfører HygieSteam-programmet daglig: 1) Trykk på "Status" på kontrollpanelet. 2) Velg «HygieSteam». 3) Bekreft deretter alle trinnene på displayet.
	Melkerørene er tilstoppet.	Melkebeholderen skal alltid oppbevares i kjøleskapet uten melkerørene. Det kan samle seg opp melkerester i melkerørene, slik at melkeflyten gjennom rørene blokkeres. Skyll melkerørene før oppbevaring.
Det virker som maskinen lekker.	Maskinen skyller den interne kretsen og bryggeenheten med vann. Dette vannet flyter gjennom det interne systemet og direkte ned i dryppebrettet. Dette er normalt.	Tøm dryppebrettet hver dag eller så snart indikatoren for fullt dryppebrett spretter opp gjennom dryppbrettdekslet (Fig. 29). Tips: Plasser en kopp under vanntuten for å samle opp skyllevannet og redusere mengden vann i dryppebrettet.
	Dryppebrettet er for fullt og har rent over. Dette gjør at det virker som at maskinen lekker.	Tøm dryppebrettet hver dag eller så snart indikatoren for fullt dryppebrett spretter opp gjennom dryppebrettdekslet (Fig. 29).
	Vanntanken er ikke satt helt inn, det lekker ut litt vann fra vanntanken og luft trekkes inn i maskinen.	Kontroller at vanntanken er i riktig posisjon: Fjern den og sett den så langt inn i maskinen som mulig.
	Bryggeenheten er skitten/tilstoppet.	Skyll bryggeenheten.
	Maskinen er ikke plassert på en vannrett flate.	Plasser maskinen på en vannrett flate, slik at dryppebrettet ikke renner over og indikatoren for fullt dryppebrett fungerer som den skal.

Problem	Årsak	Løsning
Jeg får ikke aktivert AquaClean-vannfilteret, og maskinen ber om avkalking.	Filteret ble ikke satt inn eller byttet ut i tide etter at AquaClean-påminnelsen ble vist på skjermen. Dette betyr at maskinen ikke lenger er helt kalkfri.	Avkalk maskinen først, og installer deretter AquaClean-vannfilteret.
Det nye vannfilteret passer ikke.	Du forsøker å installere et annet filter enn AquaClean-vannfilteret.	Bare AquaClean-vannfiltre passer i maskinen.
Maskinen lager en høy lyd.	Gummiringen på AquaClean-vannfilteret er ikke på plass.	Sett gummiringen på AquaClean-vannfilteret igjen.
	Det er normalt at maskinen lager litt lyd under bruk.	Hvis maskinen begynner å lage en annen type lyd, rengjør du bryggeenheten og smører den (se 'Smøre bryggeenheten').
	AquaClean-vannfilteret ble ikke klargjort riktig, og det trekkes nå luft inn i maskinen.	Fjern AquaClean-vannfilteret fra vanntanken og klargjør det ordentlig for bruk før du setter det på plass igjen. Se kapittelet AquaClean-vannfilter for trinnvise instruksjoner.
	Vanntanken er ikke satt helt inn, og luft trekkes inn i maskinen.	Kontroller at vanntanken er i riktig posisjon: Fjern den og trykk den så langt inn i maskinen som mulig.
Når jeg prøver å koble maskinen til Wi-Fi for første gang, kan ikke maskinen koble til Wi-Fi-nettverket.	Wi-Fi-navnet og passordet ditt er ikke riktig.	Kontroller Wi-Fi-navnet og -passordet.
	Kaffemaskinen og Wi-Fi-ruteren er ikke innenfor hverandres rekkevidde.	Sørg for at kaffemaskinen og Wi-Fi-ruteren er innenfor rekkevidde av hverandre eller bruk en Wi-Fi-forsterker.
Maskinen finner ikke Wi-Fi-hjemmenettverket.	Wi-Fi-ruteren virker ikke som den skal.	Kontroller at Wi-Fi-ruteren fungerer som den skal og er koblet til Internett.
	Maskinen er ikke innenfor rekkevidde for ruteren.	Sørg for at maskinen er innenfor rekkevidde for ruteren. Alternativt bruker du en Wi-Fi-signalforsterker.
	Ruteren som kaffemaskinen forsøker å koble til, er et 5 GHz dual-band, og kaffemaskinen forsøker ikke å koble til et 2,4 GHz-nettverk.	5 GHz-nettverk støttes ikke. Slå av 5 GHz-båndet på ruteren midlertidig, og forsøk å pare kaffemaskinen på nytt til et annet bånd på samme ruter (2,4 GHz). Slå på igjen 5 GHz-båndet etter vellykket paring



Problem	Årsak	Løsning
Jeg kan ikke bruke Alexa og Amazon Smart Reorders enda.	Du har ennå ikke koblet sammen Amazon- og Saeco-kontoen din.	Følg instruksjonene på kontrollpanelet på maskinen for å koble sammen Amazon- og Saeco-kontoen din, slik at du kan bruke Alexa stemmekontroll og Amazon Smart Reorders.  Merk: For å kunne bruke disse funksjonene må du ha en Alexa-app eller en Alexa-enhet, og du må aktivere Smart Reorders-tjenesten på Amazon.
Wi-Fi-tilkoblingen til maskinen har tidligere vært i bruk, men fungerer ikke lenger.	Wi-Fi-navnet og/eller passordet ditt har blitt endret.	Følg instruksjonene under "Koble til Wi-Fi" og velg navnet på det nye Wi-Fi-nettverket du vil koble til.
	Wi-Fi-passordet har blitt endret.	Følg instruksjonene under "Koble til Wi-Fi" og legg inn det nye Wi-Fi-passordet.
	Wi-Fi-ruteren virker ikke som den skal.	Kontroller ruteren og kontroller at den fungerer.
	Wi-Fi-tilkoblingen kan bli avbrutt av elektromagnetisk eller andre forstyrrelser.	Hold apparatet unna elektroniske apparater som kan forårsake interferens.
	Ingen av løsningene som er nevnt ovenfor, virker.	Slå maskinen av og deretter på igjen med hovedbryteren på baksiden for å sjekke Wi-Fi-tilkoblingen på nytt.

## Tekniske spesifikasjoner

Produsenten forbeholder seg retten til å oppdatere de tekniske spesifikasjonene for produktet. Alle de forhåndsinnstilte mengdene er omtrentlige.

Beskrivelse	Verdi
Størrelse (B x H x D)	287 x 396 x 487 mm
Vekt	11–12,4 kg
Lengde på strømledningen	1200 mm
Vannbeholder	1,7 liter, avtakbar
Kapasitet på kaffebønnetrakt	450 g
Kapasiteten til kaffegrutbeholderen	15 puter
Melkebeholderens kapasitet	600 ml
Høydejusterbar tuthøyde	75–148 mm
Nominell spenning – nominell effekt – strømtilførsel	Se dataskilt på innsiden av servicedøren
Wi-Fi-frekvensbånd	2,4 GHz 802.11 b/g/n

## Samsvarserklæring

Dap B.V. erklærer herved at de helautomatiske espressomaskinene SM8780, SM8782, SM8785, SM8885 og SM8889 er i samsvar med direktiv 2014/53/EU.

Hele teksten i EU-samsvarserklæringen er tilgjengelig på følgende Internett-adresse:

**<https://www.saeco.com>**.

De helautomatiske espressomaskinene SM8780, SM8782, SM8785, SM8885 og SM8889 er utstyrt med en Wi-Fi-modul, 2,4 GHz 802.11 b/g/n (kanaler 1–13). Maks sendeeffekt <100 mW (20 dBm).

## Wi-Fi

Maskinen er klassifisert som nettverktstyr iht. forordning (EU) nr. 801/2013, og er ment å skulle være permanent tilkoblet et 2,4 GHz 802.11 b/g/n-nettverk.

# Mundarija

Mashina ko'rinishi (Rasm A)	353
Boshqaruv paneli	354
Muqaddima	354
Maxsus funksiyalar	355
Ichimliklar damlash	356
Mashina sozlamalarini o'zgartirish	360
AquaClean suv filtri	361
Damlash guruhini chiqarish va kiritish	361
Tozalash va xizmat ko'rsatish	362
Qasmoqdan tozalash jarayoni	365
Xatolik kodlari	366
Aksessuarlarga buyurtma berish	367
Dasturiy yangilanishlar	367
Muammolarni bartaraf qilish	367
Texnik xususiyatlar	373
Muvofiqlik bayonoti	374
Wi-Fi	374

## Mashina ko'rinishi (Rasm A)

A1 Donlar idishining qopqog'i	A14 Maydalashni sozlash tugmasi (batafsil: <a href="http://www.saeco.com/care">www.saeco.com/care</a> )
A2 Birlamchi yanchilgan qahva bo'linmasining qopqog'i	A15 Donlar idishi
A3 Finjon novi	A16 Xizmat eshigi
A4 Boshqaruv paneli	A17 Qahva voronkasi
A5 Kabel rozetkasi	A18 Qahva qoldiqlari konteyneri
A6 Asosiy tugma	A19 Damlash guruhi (batafsil: <a href="http://www.saeco.com/care">www.saeco.com/care</a> )
A7 Katta savat	A20 Qahva quyqasi idishi
A8 Katta savatni yechish dastagi	A21 Suv idish
A9 HygieSteam konteyner	A22 Suv idish qopqog'i
A10 Sut naychasi tutqichi bilan HygieSteam qopqog'i	A23 "Tomchi novi to'ldi" indikator
A11 Balandligi sozlanadigan qahva va sut chiqarish jo'mragi	A24 Tomchi novining qopqog'i
A12 Ichki kapuchinator	
A13 Vilkali quvvat kabeli	

## Aksessuarlar

A25 Sut konteyneri	A29 AquaClean suv filtri
A26 Sut naychasi	A30 O'lchovli qoshiq
A27 Tozalash cho'tkasi	A31 Suv qattiqligini tekshiruvchi qog'oz kesmasi
A28 Moylash naychasi	

## Boshqaruv paneli

Bu espresso mashinasining ikkita versiyasi mavjud. Ularning boshqaruv panellari ko'rinishi turlicha, lekin barcha belgilar bir xil ishlaydi. B va C rasmda barcha belgilarning sharhi berilgan. Quyida siz tavsiflarni topishingiz mumkin.

B1 Off belgisi

B5/C5 Donlar

C1 On/off belgisi

B6/C6 Mashina sozlamalari

B2/C2 Ichimliklar

B7/C7 Holat menyusi

B3/C3 Ichimliklar menyusi

B8/C8 Do'kon

B4/C4 Shaxsiy profillar

B9/C9 Start/stop ► belgisi

## Muqaddima

To'liq avtomatik Saeco qahva mashinasini xarid qilganingiz bilan qutlaymiz! Saeco taklif qiladigan onlayn dastaklashdan to'liq foydalanish maqsadida, mashinangizni registratsiya qilish uchun unga o'rnatilgan Wi-Fi ulanish orqali boshqaruv panelidan foydalanishingiz yoki [www.saeco.com/MyCoffeeMachine](http://www.saeco.com/MyCoffeeMachine) sahifasiga kirib, mahsulotingizni shu yerda registratsiya qilishingiz mumkin.

Mashinadan ilk foydalanishdan avval, alohida xavfsizlik bukletini diqqat bilan o'qib chiqing va keyinchalik murojaat qilish uchun uni saqlab qo'ying.

To'liq avtomatik Saeco qahva mashinangiz qahva tayyorlash mahoratingizni yaxshilash uchun Wi-Fi tarmoqqa ulanish imkonini beradi.

Mashinangizni Wi-Fi tarmoqqa ulash orqali quyidagilarga ega bo'lasiz:

- mashinaviy o'rganishga asoslangan, moslashtirilgan tavsiyalar olish
- foydalanuvchi taassurotingizni oshirish uchun muntazam dasturiy yangilanishlardan bahra olish
- agar mamlakatingizda mavjud bo'lsa, do'kon funksiyasidan foydalanish
- aksessuarlarni takroriy to'ldirib turish uchun mashinangizni Amazon hisobingizga ulashingiz mumkin, agar bu funksiya mamlakatingizda mavjud bo'lsa
- ovozli boshqaruvdan foydalanish uchun uyingizdagi Alexa qurilmasiga ulash, agar bu funksiya mamlakatingizda mavjud bo'lsa

Izoh: Bu mashina qahva bilan sinalgan. U yaxshilab tozalangan bo'lsa ham, unda qahva qoldiqlari qolib ketgan bo'lishi mumkin. Lekin biz ushbu mashina mutlaqo yangi ekanini kafolatlaymiz.

## Sizda Xelsis SUPREMA (faqat SM8885, SM8889) bo'lganida mashinani yoqish

Mashina orqasidagi asosiy kalitni bosish orqali mashinani yoqing. Ekranda "on" belgisini chiqarish uchun boshqaruv paneli markazini bosing. "On" belgisini bosing va boshqaruv panelidagi bosqichma-bosqich ko'rsatmalarga amal qiling.

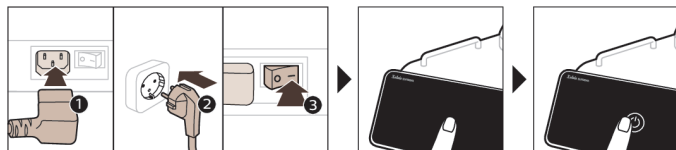

**⚠** Birinchi marta o'rnatishda mashinani ulang va yangilang hamda qo'llanma yangilanishlarini muntazam ravishda tekshirib turing.

## Sizda Xelsis DELUXE (faqat SM8780, SM8782, SM8785) bo'lganida mashinani yoqish

Mashina orqasidagi asosiy kalitni bosish orqali mashinani yoqing. "On" belgisini bosing va boshqaruv panelidagi bosqichma-bosqich ko'rsatmalarga amal qiling.



**A** Birinchi marta o'rnatishda mashinani ulang va yangilang hamda qo'llanma yangilanishlarini muntazam ravishda tekshirib turing.

## Wi-Fi tarmoqqa ulanish

**i** Qahva mashinangizni 2.4 GGs 802.11 b/g/n uy Wi-Fi tarmog'iga ulang.

**i** Qahva mashinangizni uy Wi-Fi tarmog'iga ulash sizga yaxshilangan foydalanuvchi taassurotini taqdim etadi.

**i** Qahva mashinasi va Wi-Fi router bir-birining diapazonida ekanini tekshiring.

Qahva mashinangizni Wi-Fi tarmoqqa ulash uchun quyidagi ko'rsatmalarni bajaring.

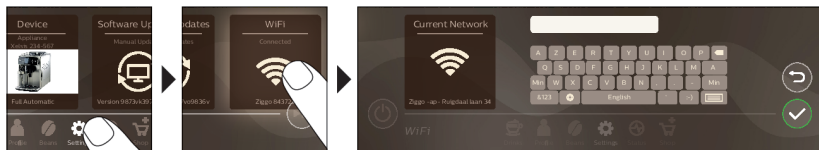

**1** Sozlamalar belgisini bosing va Wi-Fi belgisini topish uchun chapdan o'ngga suring.

**2** Wi-Fi belgisini bosing.

**3** Mashinangizni Wi-Fi tarmoqqa ulash uchun ekrandagi ko'rsatmalarni bajaring.

Endi ulangan funksiyalar bilan ishlashga tayyorsiz.

**A** Mashina ovozli boshqaruv orqali o'chirib yoqilganida hamda mashina biroz muddat nafaol bo'lib, o'chirilganida avtomatik chayish siklini bajaradi. Mashinaning atrofi xavfsiz ekaniga ishonch hosil qiling.

## Maxsus funksiyalar

### Maxsus funksiya

### Maqsad

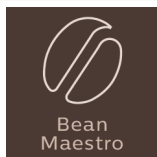

BeanMaestro bilan donlaringiz turi va qovurilishini tanlashingiz mumkin. U keyin mashina qahva donlarining eng yaxshi ta'mini chiqarish uchun damlash sozlamalarini avtomatik optimallaydi.

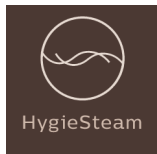

HygieSteam funksiyasi mikroorganizmlarni yo'q qilish orqali sut tizimini avtomatik tozalaydi: undan kapuchino yoki boshqa sutli ichimliklarni damlagandan keyin foydalaning.



Chidamli yanchgichimiz juda qattiq va mustahkam bo'lishi uchun 100% keramikadan tayyorlangan. Uni 12 ta daraja yordamida didingizga moslashingiz mumkin.

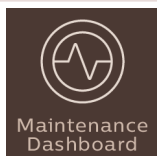

Prefilaktika paneli sizga foydali axborot beradi va suvingiz darajasi yoki AquaClean kam qolgani kabi holat haqidagi axborotni eslatadi.

## Ichimliklar damlash

### Umumiy bosqichlar

Ichimlik damlash uchun quyidagi oddiy amallarni bajarang.



- 1 Suv idishini jo'mrak suvi bilan, qahva donlari idishini esa qahva donlari bilan to'ldiring.
- 2 Balandligi sozlanadigan chiqarish jo'mrangi bir yoki ikki finjon qahvani qo'ying. Balandlikni siz foydalanadigan finjonning yoki stakanning o'lchamiga sozlash uchun dispenserni yuqoriga yoki pastga suring.
- 3 "Ichimliklar" menyusiga kirish uchun Ichimliklar ☕ belgisini bosing. Ichimligingizni unga bosish orqali tanlash uchun chapdan o'ngga suring.
  - Agar ikki finjon qahva tayyorlamoqchi bo'lsangiz, "2x" belgisini bosing. Mashina tanlangan ichimliklar ketma-ketligida yanchish siklini avtomatik bajaradi.

**i** "2x" belgisini bosish barcha ichimliklar uchun ishlamaydi.

- 4 Ichimlikni tanlaganingizdan keyin sozlanuvchi panellarni yuqoriga va pastga surish orqali sozlamalarni xohishingizga moslashingiz mumkin.
- 5 Tanlangan ichimlikni damlashni boshlash uchun start/stop ►■ belgisini bosing.

**A** Karamellangan yoki xushbo'ylantirilgan qahva donlarini ishlatmang.

**i** Yanchishni sozlash dastagini mayda qadamlar bilan burang va 5 finjon qahvadan keyin farqni his qilishni boshlaysiz.

## Ichimlik parametrlari yuzasidan yordam

Muayyan ichimlik parametri yuzasidan qo'shimcha axborot olish uchun sozlanuvchi panelni 3 soniya bosib turing.

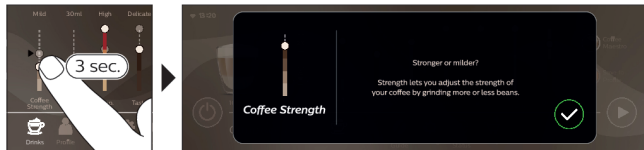

## Sutli ichimliklar damlash

Sutli ichimliklar damlash uchun quyidagi oddiy amallarni bajaring.

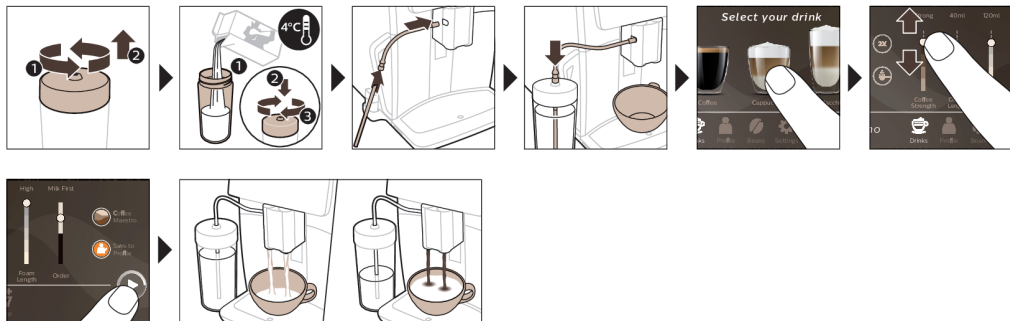

- Suv idishini jo'mrak suvi bilan, qahva donlari idishini esa qahva donlari bilan to'ldiring.  
Maslahat: Egiluvchan sut naychasi kapuchinatorga ulanganida suv idishdan qulay foydalanish uchun quyish jo'mragini eng yuqori holatga suring.
- Sut idish qopqog'ini burab oching va uni sut bilan to'ldiring.  
Maqbul natijalar uchun har doim bevosita sovitkichdan olingan sut ishlating.
- Egiluvchan sut naychasini kapuchinatorga ulang.
- Metal sut naychasini idishga soling.
- Ichimliklar ☕ belgisini bosib, aylantiring va xohishingizga qarab sutli ichimlik belgisini bosib.
- Sozlanuvchi panellarni yuqoriga va pastga surish orqali sozlamalarni xohishingizga moslashingiz mumkin.
- Tanlangan ichimlikni damlashni boshlash uchun istalgan paytda start/stop ►■ belgisini bosib.
  - Maxsus ichimliklar uchun mashina avval sut, keyin esa qahva quyadi. Boshqa bir qator ichimliklar uchun buning teskarisi, mashina avval qahva, keyin esa sut quyadi.
  - Mashina dastlabki belgilangan miqdorda quyishidan avval sut quyishni to'xtatmoqchi bo'lsangiz, start/stop ►■ belgisini (faqat SM8780, SM8782, SM8785) yoki stop belgisini (faqat SM8885, SM8889) bosib.
  - Mashina yakunlashidan avval to'liq ichimlikni (sut yoki qahva) quyishni to'xtatish uchun start/stop ►■ belgisini (faqat SM8780, SM8782, SM8785) yoki stop belgisini (faqat SM8885, SM8889) bosib turing.

⚠ Sut quyilishi bilan oq "HygieSteam Shot" funksiyasi amalga oshiriladi. Mashina ichki sut tizimini tez chayish uchun ichidan bug' o'tkazadi. Sut naychasining metall qismi qizishi mumkin. Kuyish xavfidan saqlanish uchun uni avval sovitishga qoldiring.

Maslahat: Sutli ichimliklarni tayyorlash uchun oddiy sut qutisidan ham foydalanishingiz mumkin. Metal sut naychasini bevosita sut qutisiga joylang.

## Yanchilgan qahvadan qahva damlash

Yanchilgan qahvadan qahva damlash uchun quyidagi oddiy amallarni bajarishingiz kerak.

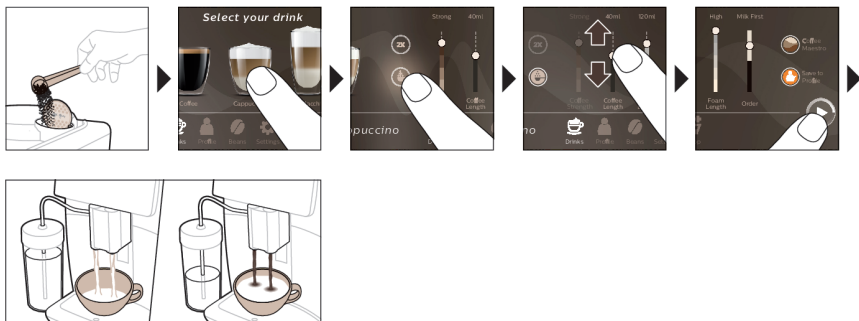

- 1 Yanchilgan qahva bo'linmasining qopqog'ini oching va ichiga bir o'lchovli qoshiqda yanchilgan qahva soling. Keyin qopqoqni yoping.
- 2 Ichimliklar belgisini bosib, chapdan o'ngga suring va ichimlikni tanlang.
- 3 Yanchilgan qahva bo'linmasi belgisini bosing.
- 4 Sozlanuvchi panellarni yuqoriga va pastga surish orqali sozlamalarni xohishingizga moslashingiz mumkin.
- 5 Tanlangan ichimlikni damlashni boshlash uchun start/stop belgisini bosing.

**i** Agar birlamchi yanchilgan qahvani tanlasangiz, qahva qattiqligini sozlay olmasiz va bir vaqtda bir finjondan ortiq qahva damlay olmasiz.

## Qaynoq suv quyish

- 1 Ichki kapuchinator mashinaga to'g'ri biriktirilganini tekshiring (Rasm 1).
- 2 Finjonni dispenser tagiga qo'ying.
- 3 "Qaynoq suv" bandini bosing (Rasm 2).
- 4 Qaynoq suv miqdorini yoki haroratini o'zingizga kerakli qilib o'zgartirish uchun sozlanuvchi panellarni yuqoriga va pastga suring (Rasm 3).
- 5 Start/Stop belgisini bosing.
- 6 Mashina yakunlashidan avval issiq suv quyishni to'xtatish uchun start/stop belgisini (faqat SM8780, SM8782, SM8785) qayta bosib yoki stop belgisini (faqat SM8885, SM8889) qayta bosing.

## Moslashtirish

Bu mashina ichimlik xususiyatlarini sizning istagingizga qarab o'zgartirish va o'zgartirilgan ichimlikni shaxsiy profilga saqlab qo'yish imkonini beradi. O'z belgingiz va profil nomingizni tanlashingiz mumkin.

## BeanMaestro funksiyasi bilan donlarning eng yaxshi ta'minini oling

BeanMaestro bilan donlaringiz turi va qovurilishini tanlashingiz mumkin. U keyin mashina qahva donlarining eng yaxshi ta'mini chiqarish uchun damlash sozlamalarini avtomatik optimallashtiradi.

- 1 Asosiy menyudagi Donlar belgisini bosing (Rasm 4).
- 2 BeanMaestro funksiyasini bosing (Rasm 5).
- 3 Donlar turini tanlang. Arabica va Robusta aralashmasi orasidan tanlashingiz mumkin.
- 4 Donlaringizning qovurilish darajasini tanlashingiz mumkin.
- 5 Damlash sozlamalari avtomatik optimallashtiriladi.
- 6 Keyingi qahvangizdan bahra oling.



## CoffeeMaestro bilan tezlashtiring

Mashinangiz barcha sozlamalarni alohida o'zgartirish o'rniga CoffeeMaestro funksiyasi bilan ta'm profilini tanlash imkoniyati taklif qiladi. Delicato, Intenso va Forte orasidan tanlashingiz mumkin. CoffeeMaestro ta'm profilini tanlash uchun:

- 1 O'zingizga yoqqan ichimlik belgisini bosing (Rasm 6).
- 2 CoffeeMaestro belgisini qayta-qayta bosing (Rasm 7).
  - Endi ichimlikning asosiy sozlamalari mos ravishda o'zgartirildi.
- 3 Ichimlik damlashni boshlash uchun start/stop ►■ belgisini bosing.

## CoffeeEqualizer Touch+ funksiyasi bilan ichimligingizni moslashtiring

Ichimlikni tanlaganingizdan keyin CoffeeEqualizer Touch+ funksiyasi avtomatik faollashib, sizga ichimlik sozlamalarini o'zgartirish imkonini beradi. Yordam funksiyasini faollashtirish va keyingi axborotlarni olish uchun displeydagi elementlarning har birini bosib turing.

CoffeeEqualizer Touch+ funksiyasi bilan quyidagi sozlamalarni rostlay olasiz:

- |   |                   |   |   |
|---|-------------------|---|---|
| 1 | Ifor kuchliligi   | 6 | Ko'pik miqdori  |
| 2 | Qahva miqdori     | 7 | Qahva ifori   |
| 3 | Sut miqdori       | 8 | 1 yoki 2 finjon tayyorlashni qaror qilishingiz ham mumkin |
| 4 | Suv miqdori       | 9 | Birinchi qahva yoki sut quyish tartibi                    |
| 5 | Ichimlik harorati |   |   |

Izoh: Sozlanadigan parametrlar tarkibi qaysi ichimlikni tanlaganingizga bog'liq.

## Sevimli ichimliklaringizni profilda saqlash

Bu mashina ichimlik xususiyatlarini sizning istagingizga qarab o'zgartirish va o'zgartirilgan ichimlikni shaxsiy profilda saqlab qo'yish imkonini beradi. Profil tanlashingiz va profillar yordamida retsept saqlashingiz mumkin.

Profil  belgisi yordamida profil yaratishingiz va ichimlik qo'shishingiz mumkin.

- 1 Asosiy menyudagi profil  belgisini bosing (Rasm 8).
- 2 Plyus belgisini bosing (Rasm 9).
- 3 Ismingizni yozing va sevimli belgingizni tanlang.
- 4 Ichimlik qo'shishga tayyorsiz. O'zingizga yoqqan ichimlik belgisini bosing.
- 5 CoffeeEqualizer Touch+ yoki CoffeeMaestro funksiyasi orqali ichimlikni moslashtiring.
- 6 Uni shaxsiy profilingizga saqlash uchun "Profilga saqlash" tugmasini bosing (Rasm 10).

## Qo'shimcha quyish (ExtraShot)

Mashinangiz qahva va sutli ichimliklaringizga, masalan, o'tkirroq qahva ichmoqchi bo'lsangiz, qo'shimcha Ristretto quyish imkoniyatini taklif qiladi.

- 1 Finjonni dispenser tagiga qo'ying.
- 2 Ichimlikni tanlash uchun bir marta bosiladigan ichimliklar belgilarining birini bosing (Rasm 6).
- 3 O'tkirlilikning yuqori darajasini sozlash uchun sozlanuvchi panelni yuqoriga suring va keyin ExtraShot funksiyasini tanlang (Rasm 11).
- 4 Keyin ichimlik damlashni boshlash uchun start/stop ►■ belgisini (faqat SM8780, SM8782, SM8785) yoki start belgisini (faqat SM8885, SM8889) bosing.
- 5 Mashina yakunlashidan avval ichimlik quyishni to'xtatish uchun start/stop ►■ belgisini (faqat SM8780, SM8782, SM8785) qayta bosing yoki stop belgisini (faqat SM8885, SM8889) qayta bosing.

**i** ExtraShot funksiyasini tanlaganingizda, bir vaqtda faqat bitta qahva damlay olasiz.

**i** Qo'shimcha quyish funksiyasi barcha ichimliklar uchun ishlamaydi.

## Mashina sozlamalarini o'zgartirish

Aksariyat mashina sozlamalarini Sozlamalar  belgisini bosib, ekrandagi ko'rsatmalarga amal qilish orqali sozlashingiz mumkin.

Onlayn yordam xizmati (savol-javob, videolar va hokazo) uchun ushbu buklet muqovasidagi QR kodni skanerlang yoki [www.saeco.com/care](http://www.saeco.com/care) sahifasiga kiring.



### Suv qattiqligini sozlash

 Maqbul unumdorlik va mashinaning xizmat muddatini uzaytirish maqsadida, suvning qattiqlik sozlamasini, mintaqangizdagi suvning qattiqlik darajasiga roslashni tavsiya qilamiz. Bu mashinani qasmoqdan tez-tez tozalashdan ham saqlaydi. Suv qattiqligining birlamchi sozlamasi 4 ta: qattiq suv.

#### Mintaqangizdagi suvning qattiqlik darajasini aniqlab olish uchun qutidagi suv qattiqligini tekshirish kesmasidan foydalaning:

- 1 Suv qattiqligini tekshirish kesmasini jo'mrak suviga botiring yoki uni jo'mrak tagida 1 soniya tutib turing (Rasm 12).
- 2 1 daqiqa kuting. Tekshirish kesmasidagi qizil rangga bo'yalgan kataklarning soni suvning qattiqligini anglatadi (Rasm 13).

#### Mashinani haqiqiy suv qattiqligiga sozlang:

- 1 Sozlamalar  belgisini bosib va "Suv qattiqligi" bandini tanlash uchun chapdan o'ngga aylantiring.
- 2 Suv qattiqligi darajasini tanlang. Displayda tanlangan qizil kataklarning soni, tekshirish kesmasidagi qizil rangga bo'yalgan kataklarning soniga teng bo'lishi lozim (Rasm 14).
- 3 Suv qattiqligining to'g'ri darajasini sozlagach, tasdiqlash uchun tasdiqlash  belgisini bosib.

## Yanchish sozlamasini o'zgartirish

Qahva doni idishi ichidagi yanchishni sozlash dastagi bilan qahva qattiqligini almashtirishingiz mumkin. Yanchish sozlamasi qancha pastroq qiymatda bo'lsa, qahva donlari shuncha maydaroq yanchiladi va qahva o'tkirroq bo'ladi. Tanlashingiz mumkin bo'lgan 12 ta turli yanchish sozlamalari mavjud.

Mashina qahva donlarining eng yaxshi ta'mini chiqarishga sozlangan. Shu sababli 100-150 finjon (taxminan 1 oy foydalanish) qahva damlamasdan yanchish sozlamasini o'zgartirmaslikni tavsiya qilamiz.



 Ta'mdagi farqni to'liq his qilishingizdan avval 2-3 ta qahva damlashingiz kerak bo'ladi.

 Yanchgich shikastlanishining oldini olish maqsadida, yanchishni sozlash dastagini bitta buraganda bir qadamdan ortiq buramang.

- 1 Asosiy menyudagi Donlar belgisini bosib.
- 2 "Yanchgich" tugmasini bosib.
- 3 Qanday qilib videosini tomosha qiling.

## Zavod sozlamalariga qaytarish

Mashina ichimliklarning birlamchi sozlamasini istalgan paytda tiklash imkoniyatini taqdim etadi.

- 1 Sozlamalar  belgisini bosib.
- 2 "Birlamchi sozlamalar" bandini tanlash uchun chapdan o'ngga aylantiring. Tasdiqlash  belgisini bosib orqali tasdiqlang.
  - Sozlamalar endi asliga qaytarildi.

 Quyidagi birlamchi sozlamalar asliga qaytarildi: suv qattiqligi, kutish rejimi vaqti, displey yorqinligi, tovush, old tomondan yoritish, profillar, idish chirog'i, o'lchovlar/birliklar, bosh ekran sozlamalari, BeanMaestro tanlovlari, Wi-Fi tarmoq axborotlari, dasturiy yangilanish tanlovlari, Saeco hisob ma'lumotlari, Amazon hisob ma'lumotlari.

## AquaClean suv filtri

Mashinangizda AquaClean funksiyasi yoqilgan. Qahvangiz ta'mini saqlab qolish uchun AquaClean suv filtrini suv idishiga qo'yishingiz mumkin. Bu mashinangizda qasmoq to'planishini kamaytirib, qasmoqdan tozalashga bo'lgan talabni pasaytiradi. AquaClean suv filtrini mahalliy yoki onlayn dilerdan yoki vakolatli xizmat markazlaridan xarid qilishingiz mumkin.

### AquaClean filtrining holat indikatorini

AquaClean filtrining holati doim "Holat" menyusida foiz sifatida chiqib turadi.

- AquaClean filtri holati 10% yoki undan kam bo'lsa, har safar mashinani yoqqaningizda ekran xabarni 2 soniya ko'rsatadi. Bu xabar yangi filtri xarid qilishni tavsiya qiladi.
- Agar filtrning holati 0% bo'lsa, har safar mashinani yoqqaningizda mashina sizdan AquaClean filtrini almashtirishni so'raydi.

### AquaClean suv filtrini faollashtirish (5 daq.)

**i** Mashina, filtri suv idishga qo'yilganini avtomatik aniqlamaydi. Shu bois o'rnatilgan har bir yangi AquaClean filtrini "Holat" menyusiga kirib faollashtirishingiz talab qilinadi.

**i** Mashina filtri faollashtirish xabarini ko'rsatishni to'xtatganida ham AquaClean suv filtrini hamon faollashtira olasiz, biroq avval mashinani qasmoqdan tozalashingiz kerak bo'ladi.

**i** AquaClean suv filtridan foydalanishni boshlashingizdan avval, mashinangiz qasmoqdan to'liq tozalangan bo'lishi zarur.

AquaClean suv filtrini faollashtirishdan avval uni quyida tavsiflanganidek suvga botirish orqali tayyorlab olish lozim. Agar bunday qilmasangiz, mashinaga suv o'rniga havo kirib qolish ehtimoli mavjud. Bu o'z o'rnida juda ko'p shovqin chiqishiga va mashina qahva damlashda to'sqinlikka uchrashiga olib kelishi mumkin.

- 1 "Holat" belgisini bosib, "AquaClean" bandini tanlash uchun chapdan o'ngga aylantiring.
- 2 Faollashtirish ekrani chiqqanida tasdiqlash ✓ belgisini qayta bosib. Ekrandagi ko'rsatmalarga rioya qiling.

### AquaClean suv filtrini almashtirish (5 daq.)

Filtrdan 95 litr suv o'tgandan keyin filtri ishlamay qoladi. AquaClean holat indikatorini 0 foizga tushib, filtri yangisiga almashtirish kerakligini eslatadi. Agar AquaClean suv filtrini vaqtda almashtirmasangiz, hamon filtri almashtirishingiz mumkin, lekin dastlab mashinani qasmoqdan tozalashingiz kerak bo'ladi.

AquaClean holat indikatorini 0 foizga tushib ketganida yoki mashina sizga AquaClean filtrini almashtirishni eslatganida:

- 1 eski AquaClean suv filtrini chiqaring.
- 2 yangi filtri "AquaClean suv filtrini faollashtirish (5 daq.)" bobida tavsiflanganidek o'rnatib, faollashtiring.

**i** AquaClean suv filtrini, hatto mashina almashtirish zarurligini ko'rsatmasa ham, har 3 oyda almashtiring.

## Damlash guruhini chiqarish va kiritish

Ekran "Holat" menyusiga kiring va "Damlash guruhini tozalash" bandini tanlang yoki kiritish va tozalashni qanday amalga oshirishga oid batafsil video ko'rsatmalarni [www.saeco.com/care](http://www.saeco.com/care) sahifasida tomosha qilish mumkin.

### Mashinadan damlash guruhini chiqarish

- 1 Xizmat eshigini oching (Rasm 15).
- 2 Qahva qoldiqlari konteynerini chiqaring (Rasm 16).

- 3 PUSH tugmasini (Rasm 17) bosib va damlash guruhini mashinadan chiqarish uchun tutqichni torting (Rasm 18).

## Damlash guruhini qayta joylash

Damlash guruhini mashinaga qayta kiritishdan avval u to'g'ri o'rnashganiga ishonch hosil qiling.

- Damlash guruhining sariq silindri yon tomonidagi strelka qora strelka va N belgisi bilan tekislanganini tekshiring (Rasm 19).
  - Agar ular tekislanmagan bo'lsa, richagni, u damlash guruhi asosiga teginmaguncha pastga bosib (Rasm 20).
- Damlash guruhining boshqa tomonidagi sariq qulflavchi ilgak to'g'ri joydaligini tekshiring.
  - Ilgakni to'g'ri joylash uchun uni eng yuqori holatga kelgunigacha oldinga itaring (Rasm 21).
- Damlash guruhini u yonlardagi (Rasm 22) yo'naltirish relslari bilan tiq etmaguncha mashina ichiga itaring (Rasm 23). PUSH tugmasini bosmang.
- Qahva qoldiqlari konteynerini qayta joyiga qo'ying va xizmat eshigini yoping.

## Tozalash va xizmat ko'rsatish

Mashinangiz sizga tozalash va profilaktikani qachon amalga oshirishni maslahat beradi.

Muntazam tozalash va xizmat ko'rsatish ishlari, mashinangizni a'lo holatda saqlashga yordam beradi va qahva barqaror yetkazib turilsa, qahvaning yaxshi ta'mini uzoq vaqt ta'minlaydi.

Mashinaning barcha ajraladigan qismlarini qachon va qanday tozalashning batafsil tavsifini olish uchun quyidagi jadvalga qarang. Batafsil ma'lumotni va video ko'rsatmalarni [www.saeco.com/care](http://www.saeco.com/care) sahifasidan topishingiz mumkin. Qaysi qismlarni idish yuvish mashinasida tozalash mumkinligi bilan tanishish uchun C rasmga qarang.

Element	Qachon tozalanadi	Boshqaruv panelida qanday topish mumkin/  Nima qilish kerak
AquaClean filtri	Mashina sizdan so'raganida yoki har uch oyda.	HOLAT->TOZALASH->AQUACLEAN. AquaClean filtrini faollashtirish uchun ko'rsatmalarni bajaring.
<p><b>i</b> Mashina, filtr suv idishga qo'yilganini avtomatik aniqlamaydi. Shu bois o'rnatilgan har bir yangi AquaClean filtrini, "Holat" menyusiga kirib faollashtirishingiz talab qilinadi.</p> <p><b>i</b> AquaClean filtridan foydalanishni boshlashingizdan avval mashinangiz qasmoqdan to'liq tozalangan bo'lishi zarur.</p> <p><b>i</b> AquaClean filtrini, hatto mashina almashtirish zarurligini ko'rsatmasa ham, har 3 oyda almashtiring.</p>		
Damlash guruhi	Har haftada	HOLAT -> SAMARADORLIK -> DAMLASH GURUHINI TOZALASH. Damlash guruhini olib tashlash va tozalash uchun ko'rsatmalarni bajaring.
<p><b>i</b> Damlash guruhini mashinaga qayta kiritishdan avval u to'g'ri o'rnashganiga ishonch hosil qiling. Damlash guruhining sariq silindridagi strekla qora strelka va N belgisi bilan tekislanishi kerak (Rasm 19).</p>		

Element	Qachon tozalanadi	Boshqaruv panelida qanday topish mumkin/  Nima qilish kerak
	Har oyda	HOLAT -> SAMARADORLIK -> QAHVA MOYINI KETKAZISH. Damlash guruhidan qahva moyi qoldiqlarini avtomatik ketkazish uchun mustaqil tozalash jarayoni bosqichlarini bajaring.
Sut tizimi/ichki kapuchinator	Har kunlik foydalanishdan keyin	HOLAT -> HYGIESTEAM. Sut tizimini tozalash uchun mustaqil tozalash jarayoni bosqichlarini bajaring. Metal sut naychasini sut naychasi tutqichiga joylashdan oldin uning tashqi qismini nam mato bilan arting.
	Har haftada	Ichki kapuchinatorni chiqarib oling va qismlarga ajrating. Barcha qismlarni jo'mrak tagida ozgina idish yuvish suyuqligi bilan chaying.
	Har oyda	HOLAT -> HYGIESTEAM -> SUTDAN CHUQUR TOZALASH. Sut tizimini tozalash uchun mustaqil tozalash jarayoni bosqichlarini bajaring.
Sut konteyneri	Har haftada	Sut konteynerini (Rasm 24) qismlarga ajrating va sut naychasi shtifti yordamida sharni surib chiqaring (Rasm 25). Sut konteynerining barcha qismlarni jo'mrak tagida yoki idish yuvish mashinasida tozalang.
HygieSteam konteyneri (sut naychasi tutqichi)	Har haftada yoki mashina sizga eslatganida	Mashinadan HygieSteam konteynerini chiqaring (Rasm 26) va HygieSteam qoppog'ini chiqaring (Rasm 27). HygieSteam konteyneri va qoppoqni jo'mrak tagida tozalang.
Yanchilgan qahva bo'linmasi	To'silmaganligiga ishonch hosil qilish maqsadida yanchilgan qahva bo'linmasini har hafta tekshiring	Mashinani tarmoqdan uzing va damlash guruhini chiqaring. Yanchilgan qahva bo'linmasining qoppog'ini oching va uning ichiga qoshiq dastasini kiriting. Tiqilib qolgan qahva pastga tushmaguncha, dastani tepaga va pastga suring (Rasm 28). Batafsil video ko'rsatmalar uchun <a href="http://www.saeco.com/care">www.saeco.com/care</a> manziliga kiring.
Qahva quyqasi idishi	Mashina xabar berganida qahva quyqasi idishini bo'shating. Uni har hafta tozalang	Mashina yoqilgan mahalda qahva quyqasi idishini chiqaring. Uni jo'mrak tagida ozgina idish yuvish suyuqligi bilan chaying.
Tomchi novi	Tomchi novini har kuni yoki "tomchi novi to'lgan" qizil indikator tomchi novidan qalqib chiqishi bilanoq bo'shating (Rasm 29). Tomchi novini har hafta tozalang	Tomchi novini chiqaring (Rasm 30) va uni jo'mrak tagida ozgina idish yuvish suyuqligi bilan chaying.

Element	Qachon tozalanadi	Boshqaruv panelida qanday topish mumkin/ Nima qilish kerak
Damlash guruhini moylash	Har 2 oyda	Damlash guruhini qadoqlangan moylash materiali bilan moylang (Qarang: 'Damlash guruhini moylash'). Bu manzilga kiring: <a href="http://www.saeco.com/care">www.saeco.com/care</a> manziliga kiring.
Suv idish	Har haftada	Suv idishni jo'mrak tagida chaying.
Mashina old qismi	Har haftada	Abraziv bo'lmagan mato bilan tozalang.
Mashinani qasmoqdan tozalash	Mashina sizdan qasmoqdan tozalashni so'rganida	HOLAT -> QASMOQDAN TOZALASH. Mashinani qasmoqdan tozalash uchun ko'rsatmalarni bajaring. Qasmoqdan tozalash zarur bo'lganida mashina uni qasmoqdan tozalashni so'raydi, boshlash uchun OK tugmasini bosing va ko'rsatmalarni bajaring.

## Damlash guruhini tozalash

Damlash guruhini muntazam tozalash ichki konturlarni qahva qoldiqlari bilan tiqilib qolishdan saqlaydi. Ekranida "Holat" menyusiga kiring va "Damlash guruhini tozalash" bandini tanlang yoki kiritish va tozalashni qanday amalga oshirishga oid yordamchi videolarni tomosha qilish uchun [www.saeco.com/care](http://www.saeco.com/care) manziliga kiring.

### Damlash guruhining jo'mrak tagida tozalash

- 1 "Holat" belgisini bosing va "Damlash guruhini tozalash" bandini tanlash uchun chapdan o'ngga aylantiring.
- 2 Tasdiqlash uchun tasdiqlash ✓ belgisini bosing va ekrandagi ko'rsatmalarga amal qiling.

### Damlash guruhini qahva moyini ketkazish tabletkasi bilan tozalash.

Faqat Philips qahva moyini ketkazish tabletkasini ishlatning.

- 1 "Holat" belgisini bosing va "Damlash guruhini tozalash" bandini tanlash uchun chapdan o'ngga aylantiring.
- 2 Tasdiqlash uchun tasdiqlash ✓ belgisini bosing va ekrandagi ko'rsatmalarga amal qiling.

## Damlash guruhini moylash

Mashinangiz samaradorligini yaxshilash maqsadida qismlar silliq harakatlanayotganiga ishonch hosil qilish uchun damlash guruhini har 2 oyda moylab turishingizni maslahat beramiz.

- 1 Damlash guruhining porsheniga (kulrang qism) ingichka qilib moy surting (Rasm 31).
- 2 Damlash guruhining tag qismidagi valga (kulrang qism) ingichka qilib moy surting (Rasm 32).
- 3 Ikki yon tarafdagi yordamchi relslarga ingichka qilib moy surting (Rasm 33).

## Ichki kapuchinator uchun tozalash dasturlari

**i** Mashina sizga ichki kapuchinatorni qachon tozalashni aytadi.

Mashinada ichki kapuchinatorni tozalash uchun uchta dastur mavjud:

- "HygieSteam Shot": mashina sutli ichimlikni tayyorlash davomida ichki kapuchinatorni tez chayish uchun uning ichidan bug' o'tkazadi.

- "HygieSteam": mashina ichki sut tizimini bug' bilan yaxshilab chayadi. HygieSteam konteyneri mashinaga to'g'ri joylangan (Rasm 34) va biriktirilganini tekshiring (Rasm 35). Sut naychasi tutqichiga sut naychasini joylang (Rasm 36) va ekrandagi ko'rsatmalarga amal qiling.
- "Sutdan chuqur tozalash": Ichki sut tizimini yaxshilab tozalash uchun Philips sut zanjirini tozalash vositasi bilan "Sutdan chuqur tozalash" jarayonini amalga oshiring.

## Jo'mrak tagida ichki kapuchinatorni tozalash

- 1 Ichki kapuchinator eshigini oching (Rasm 37).
- 2 Ichki kapuchinatorni pastga tortish orqali uni chiqaring (Rasm 38).
- 3 Ichki kapuchinator yuqori qismidan quyi qismini tortish orqali uni qismlarga ajrating (Rasm 39).
- 4 Barcha qismlarini ajrating (Rasm 40) va ularni jo'mrak tagida tozalang.
- 5 Ichki kapuchinatorni qayta yig'ing.
- 6 Ichki kapuchinatorni qayta joyiga qo'yish uchun uni tik holatda qo'ying va teshiklarni mashinadagi ikkita naychaga moslang. Keyin ichki kapuchinatorni joyiga mahkamlanungacha yuqoriga harakatlantiring (Rasm 1).
- 7 Eshikni yoping.

Batafsil video ko'rsatmalar uchun [www.saeco.com/care](http://www.saeco.com/care) sahifasiga kiring.

## Qasmoqdan tozalash jarayoni

Faqat Philips qasmoqdan tozalash vositasidan foydalaning. Hech qanday holatda sulfat kislota, gidroxlorid kislota, sulfamik kislota yoki sirka kislotasi (sirka) asosidagi qasmoqdan tozalash vositasidan foydalanmang, chunki bu mashinangizdagi suv aylanishiga zarar yetkazishi mumkin va qasmoqni to'g'ri eritib yubormaydi. Philips qasmoqdan tozalash vositasini ishlatmaslik, sizga berilgan kafolat bekor qilinishiga olib keladi. Jihozni qasmoqdan tozalash amalga oshmasligi ham sizga berilgan kafolatni bekor qiladi. Philips qasmoqdan tozalash vositasini mahalliy yoki onlayn dilerdan yoki vakolatli xizmat markazlaridan xarid qilishingiz mumkin.

- 1 Mashina sizdan uni qasmoqdan tozalashni so'rganida boshlash uchun tasdiqlash ✓ tugmasini bosing. Mashinani ogohlantirishsiz qasmoqdan tozalashni boshlash uchun "Holat" belgisini bosing va "Qasmoqdan tozalash" bandini bosing.
- 2 Tomchi novi, qahva quyqasi idishi va HygieSteam idishini (Rasm 26) olib tashlang, ularni bo'shating va qaytarib joyiga qo'ying.
- 3 Suv idishni chiqaring va uni bo'shating. Keyin AquaClean filtrini olib tashlang.
- 4 Philips qasmoqdan tozalash vositasining butun idishini suv idishiga soling va keyin uni CALC CLEAN darajasigacha suv bilan to'ldiring (Rasm 41). Keyin suv idishni mashinaga qayta joylang.
- 5 Qahva dispenseri tagiga katta idish (1,5 litr) qo'ying.
- 6 HygieSteam konteyneri mashinaga to'g'ri joylangan (Rasm 34) va biriktirilganini tekshiring (Rasm 35). Sut naychasini sut naychasi tutqichiga joylang.
- 7 Qasmoqdan tozalash jarayonini boshlash uchun ekrandagi ko'rsatmalarga amal qiling. Qasmoqdan tozalash jarayoni taxminan 30 daqiqa davom etadi va qasmoqdan tozalash siklidan va chayish siklidan iborat bo'ladi.
- 8 Qasmoqdan tozalash jarayoni yakunlangach, suv idish va suv konturini chayishingiz kerak. Ekrandagi ko'rsatmalarga rioya qiling.
- 9 Suv idishga yangi AquaClean filtrini joylang va uni faollashtiring (Qarang: 'AquaClean suv filtrini faollashtirish (5 daq.)').

Maslat: AquaClean filtridan foydalanish, qasmoqdan tozalash zaruratini kamaytiradi!

## Qasmoqdan tozalash jarayoni to'xtatilsa, nima qilish kerak

Boshqaruv panelidagi on/off belgisini bosib, qasmoqdan tozalash jarayonidan chiqib ketishingiz mumkin. Agar qasmoqdan tozalash jarayoni jarayon to'liq yakunlashidan avval to'xtatilsa, suv idish yoki suv konturida biroz qasmoqdan tozalash suyuqligi qolgan bo'lishi mumkin. Bu holatda quyidagini bajaring:

- 1 Suv idishni bo'shating va uni yaxshilab chaying.
- 2 Suv idishini uning CALC CLEAN indikatorigacha toza suv bilan to'ldiring va mashinani qaytadan yoqing. Mashina qiziydi va avtomatik chayish siklini bajaradi.
- 3 Har qanday ichimlikni damlashdan avval qo'lda chayish siklini amalga oshiring. Oddiy usulda chayish siklini bajarishdan avval suv idishning yarmiga qaynoq suv quyuing va yanchilgan qahva solmasdan 2 finjon yanchilgan qahva damlash amalini bajaring.

Izoh: Agar qasmoqdan tozalash jarayoni yakunlanmagan bo'lsa, mashina tez orada boshqa qasmoqdan tozalashni talab qiladi.

## Xatolik kodlari

Quyida siz mustaqil bartaraf qila oladigan muammolarning xatolik kodlari ro'yxatini topishingiz mumkin. Video ko'rsatmalarini [www.saeco.com/care](http://www.saeco.com/care) sahifasidan olishingiz mumkin. Agar boshqa xatolik kodi paydo bo'lsa, mamlakatingizdagi mijozlarga yordam xizmati markaziga murojaat qiling. Aloqa tafsilotlari uchun kafolat varaqasiga qarang.

Xatolik kodi	Muammo	Ehtimoliy yechim
01	Qahva voronkasi to'silgan.	Mashinani o'chirib, tarmoqdan uzing. Damlash guruhini chiqaring. Keyin yanchilgan qahva bo'linmasining qopqog'ini oching va uning ichiga qoshiq dastasini kiriting. Tiqilib qolgan qahva pastga tushmaguncha dastani tepaga va pastga suring (Rasm 28). Bu saytga kiring: <a href="http://www.saeco.com/care">www.saeco.com/care</a> manziliga kiring.
03	Damlash guruhi kirlangan yoki yaxshi moylanmagan.	Mashinani o'chiring. Damlash guruhini toza suv bilan chaying, uni havoda quritib va keyin uni moylang (Qarang: 'Damlash guruhini moylash'). "Damlash guruhining tozalash" bobiga qarang yoki ushbu manzilga kiring: <a href="http://www.saeco.com/care">www.saeco.com/care</a> manziliga kiring. Keyin mashinani qaytadan yoqing.
04	Damlash guruhi to'g'ri o'rnamagan.	Mashinani o'chiring. Damlash guruhini chiqaring va qaytadan kiriting. Damlash guruhini mashinaga qayta kiritishdan avval u to'g'ri o'rinda ekaniga ishonch hosil qiling. "Damlash guruhiga ishlov berish" bobiga qarang yoki ushbu saytga kiring: <a href="http://www.saeco.com/care">www.saeco.com/care</a> manziliga kiring. Keyin mashinani qaytadan yoqing.
05	Suv konturida havo bor.	Mashinani o'chirib yoqish orqali qayta ishga tushiring. Agar bu ish bersa, 2-3 finjon qaynoq suv quyib oling. Agar uzoq vaqt davomida qasmoqdan tozalagan bo'lsangiz, shuni amalga oshiring.
	AquaClean suv filtri o'rnatish avval to'g'ri tayyorlamagan yoki tiqilib qolgan.	AquaClean filtrini chiqaring va qahva damlashga qayta urining. Agar bu ish bersa, AquaClean suv filtrini qaytib joyiga qo'yishdan avval u to'g'ri tayyorlanganiga ishonch hosil qiling (Qarang: 'AquaClean suv filtrini faollashtirish (5 daq.)'). AquaClean suv filtrini suv idishga qaytib joylang. Agar bu hamon ish bermasa, demak filtr tiqilib qolgan bo'lishi mumkin va u almashtirilishi lozim.



Xatolik kodi	Muammo	Ehtimoliy yechim
11	Mashina xona haroratiga moslashishi kerak	Mashinaga transportdagi/tashqaridagi haroratdan xona haroratiga moslashish imkonini bering. Mashinani 30 daqiqaga o'chiring va qaytadan yoqing. Agar bu ish bermasa, mamlakatingizdagi mijozlar yordam xizmati markaziga murojaat qiling. Aloqa tafsilotlari uchun kafolat varaqasiga qarang.
14	Mashina qizib ketgan.	Mashinani o'chiring va 30 daqiqadan keyin qayta yoqing.
19	Mashina tarmoqqa to'g'ri ulanmagan.	Quvvat kabelining kichik vilkasi mashinaning orqa tarafidagi rozetkaga to'g'ri ulanganiga ishonch hosil qiling.

## Aksessuarlarga buyurtma berish

Mashinani tozalashda, jumladan, qasmoqdan tozalashda faqat Philips profilaktika mahsulotlarini ishlatning. Bu mahsulotlarni onlayn dilerdan yoki vakolatli xizmat markazlaridan Amazon Smart Reorders xizmatini yoqish orqali xarid qilish mumkin.

**i** Amazon Smart Reorders xizmatidan foydalana olish uchun dastlab ushbu xizmatni Amazon orqali yoqishingiz kerak. Keyin Amazon hisobingizni Saeco hisobingizga ulash uchun mashinangiz ekranidagi ko'rsatmalarga amal qiling. Bu bosqichlarni yakunlaganingizdan keyin Amazon Smart Reorder xizmatidan foydalanishingiz mumkin.

**i** Mashinaning boshqaruv panelidagi "Do'kon" menyusida mahalliy dilerlardagi Philips profilaktika mahsulotlari va aksessuarlarini ko'rishingiz mumkin.

Ehtiyot qismlarning to'liq ro'yxatini onlayn olish uchun mashinangiz turining raqamini kiriting. Turi raqamini xizmat ko'rsatish eshigi ichida topish mumkin.

Profilaktika mahsulotlari va tur raqamlari:

- Qasmoqdan tozalash eritmasi CA6700
- AquaClean filtri CA6903
- Damlash guruhining moylash materiali HD5061
- Qahva moyini ketkazish tabletkasi CA6704
- Sut zanjirini tozalash vositasi CA6705
- Profilaktika paketi CA6707

## Dasturiy yangilanishlar

Yangilash maxfiyiligidizni va qahva mashinangizning kutilganidek ishlashini ta'minlash uchun juda muhimdir. Mashinangizning oddiy usulda yoki avtomatik ravishda yangilanishini sozlashingiz mumkin.

**i** Avtomatik yangilashni tanlaganingizdan keyin mashina tunda dasturiy yangilanishlarni olishi uchun u tunda ham elektr tarmog'iga ulangani va Wi-Fi yoqilganini tekshiring.

**i** Yangilanishlar mashina uchun dasturiy yangilanishlar, yangi funksiyalar chiqqanida va ehtimoliy xavfsizlik muammosining oldini olish uchun chiqariladi.

**i** Majburiy mikrodastur yangilanishlari qahva mashinasi kutish rejimida ekanida avtomatik ravishda boshlanadi. Mikrodastur yangilanishi davomida qahva mashinasidan foydalanish imkonsiz.

## Muammolarni bartaraf qilish

Bu bobda mashina bilan ishlashda yuzaga keluvchi eng ko'p tarqalgan muammolar sanab o'tilgan.

Yordamchi videolarni va savol-javoblarning to'liq ro'yxatini [www.saeco.com/care](http://www.saeco.com/care) sahifasidan topish

mumkin. Agar muammoni hal qila olmasangiz, mamlakatingizdagi mijozlarga yordam xizmati markaziga murojaat qiling. Aloqa tafsilotlari uchun kafolat varaqasiga qarang.

<b>Muammo</b>	<b>Sabab</b>	<b>Yechim</b>
Yangi qahva mashinasi ichida qahva qoldiqlari bor.	Bu mashina qahva bilan sinalgan.	U yaxshilab tozalangan bo'lsa ham, unda qahva qoldiqlari qolib ketgan bo'lishi mumkin. Lekin, mashina mutlaqo yangi.
Mashina DEMO rejimida.	Kutish rejimi belgisini 8 soniyadan ortiq bosdingiz.	Mashinaning orqasidagi asosiy kalit bilan mashinani o'chirib yoqing.
Tomchi nomi tez to'ladi / tomchi nomida har doim biroz suv bo'ladi.	Bu normal holat. Mashina ichki tizimni va damlash guruhini chayishda suv ishlatadi. Ma'lum miqdordagi suv ichki tizimdan to'g'ri tomchi noviga o'tadi.	Tomchi novini har kuni yoki "tomchi novi to'lgan" qizil indikatorini tomchi novi qopqog'idan qalqib chiqishi bilan oq tomchi novini bo'shating (Rasm 29). Maslaxat: oqayotgan chayish suvini quyib olish uchun dispenser tagiga finjon qo'ying.
"Qahva quyqasi idishini bo'shating" belgisi yonishda davom etmoqda.	Mashina devordagi rozetkadan uzilganida qahva quyqasi idishini bo'shatgansiz yoki uni joyiga juda tez qo'ygansiz.	Qahva quyqasi idishini chiqaring, kamida 5 soniya kutib, uni qayta joylang.
Qahva quyqasi konteyner to'lmagan bo'lsa ham mashina konteynerini bo'shatishni taklif qiladi.	Oxirgi safar qahva quyqasi idishini bo'shatganingizda mashina hisoblagichni nol holatga keltirmagan.	Qahva quyqasi idishini qayta joyiga qo'yishdan avval taxminan 5 soniya kuting. Shu yo'l bilan qahva briketchalari hisoblagichi nol holatiga keltiriladi va qahva briketchalari soni to'g'ri sanaladi.
Qahva quyqasi idishi to'lib ketgan va "qahva quyqasi idishini bo'shating" belgisi displeyda chiqmadi.	Siz qahva quyqasi konteynerini bo'shatmasdan tomchi novini olib tashlagansiz.	Tomchi novini yechganingizda, qahva quyqasi idishini ham bo'shating, garchi uning ichida necha qahva briketchalari bor bo'lsa ham. Bu qahva briketchalari hisoblagichi nol holatiga keltirilishi va qahva briketchalari soni to'g'ri sanalishini ta'minlaydi.
Damlash guruhini chiqara olmayapman.	Damlash guruhi to'g'ri joylashmagan.	Mashinani quyidagi usul orqali asliga qaytaring: xizmat ko'rsatish eshigini yoping. Mashinani o'chirib yoqing va mashina foydalanish uchun tayyor bo'lguniga qadar kuting. Damlash guruhini chiqarishga qayta uring. Bosqichma-bosqich ko'rsatmalar uchun "Damlash guruhini kiritish va chiqarish" bobiga qarang.

Muammo	Sabab	Yechim
Damlash guruhini kiritma olmayapman.	Damlash guruhi to'g'ri joylashmagan.	Mashinani quyidagi usul orqali asliga qaytaring: xizmat ko'rsatish eshigini yoping. Damlash guruhini chetga qo'ying. Mashinani o'chirib, tarmoqdan uzing. 30 soniya kutib, mashinani qayta ulang, uni yoqing va mashina foydalanishga tayyor bo'lguniga qadar kuting. Keyin damlash guruhini to'g'ri holatda joylang va uni mashinaga qayta kiriting. Bosqichma-bosqich ko'rsatmalar uchun "Damlash guruhini kiritish va chiqarish" bobiga qarang.
Qahva – suvli.	Damlash guruhi kirlangan yoki moylanishga muhtoj.	Damlash guruhini chiqaring, uni jo'mrak tagida chaying va quritishga qoldiring. Keyin harakatlanadigan qismlarni moylang (Qarang: 'Damlash guruhini moylash').
	Mashina o'z-o'zini sozlash jarayonini amalga oshiradi. Bu jarayon mashinadan ilk bor foydalaningizda, boshqa qahva donlariga o'tganingizda yoki uzoq vaqt foydalanmaganidan keyin avtomatik ravishda ishga tushadi.	Mashina o'z-o'zini sozlash jarayonini yakunlashi uchun siz 5 finjon qahva damlashingiz kerak bo'ladi.
	Yanchgichda juda yirik yanchish sozlamasi o'rnatilgan.	Yanchgichni maydaroq (quyiroq) sozlamaga sozlang. Farqni to'liq his qilishingiz uchun 2-3 ta ichimlik damlang.
Qahva yetarlicha issiq emas.	Harorat juda past qilib sozlangan.	Haroratni maksimal sozlamaga sozlang (Rasm 42).
	Sovuq finjon ichimlik haroratini pasaytiradi.	Finjonlarni qaynoq suv bilan chayib, isitib oling.
	Sut qo'shish ichimlik haroratini pasaytiradi.	Issiq yoki sovuq sut qo'shishingizdan qat'i nazar, sut qo'shish har doim qahva haroratini pasaytiradi. Finjonlarni qaynoq suv bilan chayib, isitib oling.
Qahva chiqmayapti yoki juda sekin chiqayapti.	AquaClean suv filtri, o'rnatish uchun to'g'ri tayyorlanmagan.	AquaClean filtrini chiqaring va biroz issiq suv quyung. Agar bu ishlasa, AquaClean filtri to'g'ri o'rnatilmagan bo'ladi. AquaClean filtrini qayta o'rnatish va faollashtiring hamda "AquaClean suv filtri" bobidagi barcha ko'rsatmalarga amal qiling.
		Uzoq vaqt ishlatilmaganidan keyin, AquaClean suv filtrini qayta ishlatishga tayyorlashingiz va 2-3 finjon issiq suv quyung.

Muammo	Sabab	Yechim
	AquaClean suv filtri to'silib qolgan.	AquaClean suv filtrini har 3 oyda almashtiring. 3 oydan uzoq ishlayotgan filtr tiqilib qolishi mumkin.
	Yanchgich juda mayda yanchishga sozlangan.	Yanchgichni yirikroq (yuqoriroq) yanchishga sozlang. Bu qahva ta'miga ta'sir ko'rsatishini e'tiborga oling.
	Damlash guruhi kirlangan.	Damlash guruhini chiqaring va uni jo'mrak tagida chaying (Qarang: 'Damlash guruhining jo'mrak tagida tozalash').
	Qahva dispenserini kirlangan.	Qahva dispenserini va uning teshiklarini naycha tozalagich yoki igna bilan tozalang.
	Yanchilgan qahva bo'linmasi to'silgan	Mashinani o'chiring va damlash guruhini chiqaring. Yanchilgan qahva bo'linmasining qopqog'ini oching va uning ichiga qoshiq dastasini kiriting. Tiqilib qolgan qahva pastga tushmaguncha, dastani tepaga va pastga suring (Rasm 28).
	Mashina konturi qasmoq bilan to'silib qolgan.	Mashinani Philips qasmoqdan tozalash vositasi bilan qasmoqdan tozalang (Qarang: 'Qasmoqdan tozalash jarayoni'). Mashina sizga eslatganida har doim qasmoqdan tozalang.
Sut ko'pirmayapti.	Ichki kapuchinator kir yoki to'g'ri kiritilmagan.	Ichki kapuchinatorni tozalang va uni to'g'ri joylaganingizga va kiritganingizga ishonch hosil qiling (Qarang: 'Jo'mrak tagida ichki kapuchinatorni tozalash').
	Ishlatilayotgan sut ko'pirtirishga mos emas.	Turli sutlar, turli ko'pik miqdorini va sifatini beradi.
Sut sachrayapti.	Siz ishlatadigan sut yetarlicha sovuq emas.	Bevosita muzlatkichdan olingan sovuq sutdan foydalaning.
'	Egiluvchan sut naychasi to'g'ri ulanmagan.	Qahva dispenserini jo'mragining eshigini oching (Rasm 37) va egiluvchan sut naychasi kapuchinatorga to'liq ulanganini tekshiring (Rasm 43). Unutmang, kapuchinator va sut naychalari issiq bo'lishi mumkin. Ularga tegishdan avval kapuchinator va naychalar sovishini kuting.

## Muammo

## Sabab

## Yechim

Kapuchinator va sut naychalari toza emas.

Ichki kapuchinatorni chiqarib oling va qismlarga ajrating (Qarang: 'Jo'mrak tagida ichki kapuchinatorni tozalash'). Jo'mrak tagidagi barcha qismlarni chaying. Puxtalik bilan tozalash uchun Philips sut zanjirini tozalash vositasidan foydalaning hamda "Holat" va "Hygiesteam" menyusi orqali Sutdan chuqur tozalash jarayonini ishga tushiring. Unutmang, qismlar idish yuvish mashinasidan tozalangan bo'lsa, ularga yegulik zarrachalari yoki yuvish vositasi qoldiqlari tiqilib qolishi mumkin. Ular to'silib qolmaganini vizual tekshirish ham tavsiya etiladi.

HygieSteam dasturini har kuni ishga tushirishingizni tavsiya qilamiz: 1) Boshqaruv panelida "Holat" belgisini bosing. 2) "HygieSteam" bandini tanlang. 3) Keyin displaydagi barcha bosqichlarni tasdiqlang.

Sut naychalari tiqilib qolgan.

Har doim sut konteynerini muzlatkichda sut naychalarisiz saqlang. Qolgan sut naychalari ichida to'planishi va sutning naychalar orqali oqishini bloklashi mumkin. Saqlashdan oldin sut naychalarini chaying.

Mashinadan suyuqlik sizayotganga o'xshaydi.

Mashina ichki tizimni va damlash guruhini chayishda suv ishlatadi. Suv ichki tizimdan to'g'ri tomchi noviga o'tmoqda. Bu normal holat.

Tomchi novini har kuni yoki "tomchi novi to'lgan" qizil indikator tomchi novi qopqog'idan qalqib chiqishi bilanoq bo'shating (Rasm 29). Maslaxat: Chayish suvini quyib olish va tomchi novidagi suvni kamaytirish uchun dispenser tagiga finjon qo'ying.

Tomchi novi to'lib ketganligi sababli, mashinadan suv sizayotgandek ko'rinadi.

Tomchi novini har kuni yoki "tomchi novi to'lgan" qizil indikator tomchi novi qopqog'idan qalqib chiqishi bilanoq bo'shating (Rasm 29).

Suv idish to'liq kiritilmagan, suv idishdan suv oqib chiqyapti va mashina o'ziga havo tortyapti.

Suv idish to'g'ri o'rnatish uchun ishonch hosil qiling: uni chiqaring va mashinaga iloji boricha uzoqroq kiriting.

Damlash guruhi kirlangan/to'silgan.

Damlash guruhini chaying.

Mashina gorizontal yuzaga qo'yilmagan.

Tomchi novi to'lib ketmasligi, "tomchi novi to'lgan" indikator esa to'g'ri ishlashi uchun mashinani gorizontal yuzaga qo'ying.

Muammo	Sabab	Yechim
AquaClean suv filtrini faollashtira olmayapman va mashina qasmoqdan tozalashni so'ramoqda.	Filtr o'rnatilmagan yoki ekranda AquaClean eslatmasi chiqqanidan keyin o'z vaqtida almashtirilmagan. Bu mashinangiz endi qasmoqdan butunlay xalos bo'lmaganligini anglatadi.	Avval mashinani qasmoqdan tozalang va keyin AquaClean suv filtrini o'rninging.
Yangi suv filtri mos kelmayпти.	AquaClean suv filtridan boshqa filtr o'rnatmoqchi bo'lyapsiz.	Mashinaga faqat AquaClean suv filtri mos tushadi.
Mashinadan baland shovqin chiqyapti.	AquaClean suv filtridagi rezina halqa o'z joyida emas.	AquaClean suv filtridagi rezina halqani o'z joyiga qo'ying.
Mashinadan baland shovqin chiqyapti.	Ish davomida mashina biroz shovqin chiqarishi normal holat.	Agar mashina boshqacha shovqin chiqarishni boshlasa, damlash guruhini tozalang va uni moylang (Qarang: 'Damlash guruhini moylash').
	AquaClean suv filtri to'g'ri tayyorlanmagan va mashina endi o'ziga havo tortyapti.	AquaClean suv filtrini suv idishdan chiqaring va uni joyiga qo'yishdan oldin ishlatishga to'g'ri tayyorlang. Bosqichma-bosqich yo'riqlar uchun "AquaClean suv filtri" bobiga qarang.
	Suv idish to'liq kiritilmagan va mashina o'ziga havo tortyapti.	Suv idish to'g'ri o'rnatishiga ishonch hosil qiling: uni chiqaring va mashinaga iloji boricha uzoqroq itarib kiringing.
Mashinani tarmoqqa birinchi marta ulashga uringanimda, mashina Wi-Fi tarmoqqa ulana olmayпти.	Wi-Fi nomi va paroli xato.	Wi-Fi nomi va parolini tekshiring.
	Qahva mashinasi va Wi-Fi routeri bir-birining diapazonida emas.	Qahva mashinasi va Wi-Fi routeri bir-birining diapazonida ekanini tekshiring yoki Wi-Fi retranslyatoridan foydalaning.
Mashina uy Wi-Fi tarmog'ini topa olmayпти.	Wi-Fi router kutilganidek ishlaymayпти.	Wi-Fi router bexato ishlayotgani va Internetga ulanganini tekshiring.
	Mashina router diapazonida emas.	Mashina router diapazonida ekanini tekshiring. Wi-Fi signal retranslyatoridan foydalanishingiz ham mumkin.
	Qahva mashinasi ulanishga urinayotgan router 5 GGs juft tarmoqda ishlaydi va qahva mashinangiz 2,4 GGs tarmoqqa ulanishga harakat qilmayпти.	5 GGs tarmoqlar dastaklanmaydi. Routeringizdagi 5GGs diapazonni vaqtincha o'chiring va qahva mashinangizni ayni routering boshqa dizapazoniga (2,4 GGs) qayta ulashga urining. Juftlanganidan keyin 5 GGs diapazoningizni qayta yoqing

Muammo	Sabab	Yechim
Alexa va Amazon Smart Reorders xizmatlarini hali ishlata olmayapman.	Hali Amazon hisobingizni Saeco hisobingizga ulamagansiz.	Alexa ovozli boshqaruvi va Amazon Smart Reorders xizmatlaridan foydalana olish uchun Amazon hisobingizni Saeco hisobingizga ulash uchun boshqaruv panelidagi ko'rsatmalarga amal qiling. Izoh: Bu funksiyalardan foydalana olish uchun sizda Alexa ilovasi yoki Alexa qurilmasi bo'lishi kerak hamda Amazon orqali Smart Reorders xizmatini yoqishingiz kerak.
Mashina avval Wi-Fi tarmoqqa ulangan, lekin endi ishlamayapti.	Wi-Fi tarmoq nomi va/yoki parolingiz o'zgartirilgan.	"Wi-Fi tarmoqqa ulanish" bo'limidagi ko'rsatmalarga amal qiling va ulanish uchun yangi Wi-Fi nomidagi tarmoqni tanlang.
	Wi-Fi paroli o'zgardi.	"Wi-Fi tarmoqqa ulanish" bo'limidagi ko'rsatmalarga amal qiling va yangi Wi-Fi parolini kiriting.
	Wi-Fi routingiz kutilganidek ishlamayapti.	Routerni tekshiring va u ishlayotganiga ishonch hosil qiling.
	Wi-Fi ulanishiga elektromagnitli yoki boshqa to'siqlar xalaqit berishi mumkin.	To'siqlarni yuzaga keltirishi mumkin bo'lgan boshqa elektron qurilmalardan uzoqda saqlang.
	Yuqorida keltirilgan yechimlarning hech biri ishlamadi.	Wi-Fi ulanishini qayta tekshirish uchun mashinaning orqasidagi asosiy kalit bilan uni o'chirib yoqing.

## Texnik xususiyatlar

Ishlab chiqaruvchi mahsulotning texnik xususiyatlarini yaxshilash huquqini o'zida saqlab qoladi. Ko'rsatilgan miqdorlarning barchasi taxminiydir.

Tavsif	Qiymat
O'lchami (e x b x ch)	287 x 396 x 487 mm
Og'irligi	11 - 12,4 kg
Quvvati kabeli uzunligi	1200 mm
Suv idish	1,7 litr, olinadigan
Donlar idishi sig'imi	450 gr.
Qahva quyqasi idishining sig'imi	15 ta briketcha
Sut konteyneri sig'imi	600 ml
Balandligi sozlanadigan dispenserning balandligi	75-148 mm
Nominal kuchlanish - Quvvat reytingi - Quvvat ta'minoti	Xizmat ko'rsatish eshigi ichidagi axborot yorlig'iga qarang

## Muvofiqlik bayonoti

Shu bilan DAP B.V. SM8780, SM8782, SM8785, SM8885 va SM8889 to'liq avtomatik espresso mashinalari Yevropa Ittifoqining 2014/53/EU-son direktivasiga muvofiqligini e'lon qiladi.

Yevropa Ittifoqi moslik deklaratsiyasining to'liq matni quyidagi internet manzilga joylangan:

**<https://www.saeco.com>**.

SM8780, SM8782, SM8785, SM8885 va SM8889 to'liq avtomatik espresso mashinalari Wi-Fi moduli, 2,4 GGs 802.11 b/g/n (1..13 kanallari) bilan jihozlangan. Maksimal o'tkazish quvvati <100 mVt(20 dBm).

## Wi-Fi

Qahva mashinasi – (YI) 801/2013-raqamli qonuniga muvofiq tarmoq qurilmasidir va u 2.4 GGs 802.11 b/g/n tarmog'iga doimiy ulanish uchun mo'ljallangan.



# Spis treści

Opis urządzenia (Rys. A)	375
Panel sterowania	376
Wprowadzenie	376
Funkcje specjalne	377
Parzenie napojów	378
Dostosowywanie ustawień urządzenia	382
Filtr wody AquaClean	383
Wymywanie i wkładanie jednostki zaparzającej	383
Czyszczenie i konserwacja	384
Procedura odwapniania	387
Kody błędów	388
Zamawianie akcesoriów	389
Aktualizacje oprogramowania	389
Rozwiązywanie problemów	390
Dane techniczne	395
Deklaracja zgodności z przepisami	396
Wi-Fi	396

## Opis urządzenia (Rys. A)

A1 Pokrywa pojemnika na ziarna kawy	A14 Pokrętko ustawiania sposobu mielenia (więcej informacji na ten temat można znaleźć na stronie <a href="http://www.saeco.com/care">www.saeco.com/care</a> )
A2 Pokrywa pojemnika na kawę mieloną	A15 Pojemnik na ziarna kawy
A3 Tacka na filiżanki	A16 Klapka serwisowa
A4 Panel sterowania	A17 Lejek do wysypywania kawy
A5 Gniazdo zasilacza	A18 Kasetka na resztki kawy
A6 Przełącznik zasilania	A19 Jednostka zaparzająca (więcej informacji na ten temat można znaleźć na stronie <a href="http://www.saeco.com/care">www.saeco.com/care</a> )
A7 Tacka ociekowa	A20 Pojemnik na fusy kawowe
A8 Uchwyt tacki ociekowej	A21 Zbiornik na wodę
A9 Pojemnik HygieSteam	A22 Pokrywka zbiornika wody
A10 Pokrywa HygieSteam z uchwytem na rurkę do mleka	A23 Wskaźnik zapełnienia tacki ociekowej
A11 Wymowany dozownik kawy i mleka z regulacją wysokości	A24 Pokrywa tacki ociekowej
A12 Wewnętrzny cappuccinatore	
A13 Przewód zasilania z wtyczką	

## Akcesoria

A25 Pojemnik na mleko	A29 Filtr AquaClean
A26 Rurka do mleka	A30 Miarka
A27 Szczoteczka do czyszczenia	A31 Pasek do pomiaru twardości wody
A28 Tubka smaru	

## Panel sterowania

Istnieją dwie wersje tego urządzenia do kawy. Ich panele sterowania różnią się wyglądem, ale wszystkie ikony działają w ten sam sposób. Przegląd wszystkich ikon zamieszczono na rysunkach B i C. Poniżej można znaleźć ich opisy.

B1 Off icon (B1 Ikona wyłącznika)

C1 On/off icon (C1 Ikona wyłącznika)

B2/C2 Drinks (B2/C2 Napoje)

B3/C3 Drinks menu (B3/C3 Menu Drinks (Napoje))

B4/C4 Personal profiles (B4/C4 Profile osobiste)

B5/C5 Ziarna

B6/C6 Machine settings (B6/C6 Ustawienia urządzenia)

B7/C7 Status menu (B7/C7 Menu Status (Stan))

B8/C8 Sklep

B9/C9 Start/stop icon (B9/C9 Ikona uruchomienia/zatrzymania ►)

## Wprowadzenie

Gratulujemy zakupu w pełni automatycznego ekspresu do kawy firmy Saeco! Aby w pełni skorzystać ze wsparcia online oferowanego przez Saeco, możesz użyć panelu sterowania, aby zarejestrować urządzenie za pośrednictwem wbudowanego modułu Wi-Fi lub przejść do strony [www.saeco.com/MyCoffeeMachine](http://www.saeco.com/MyCoffeeMachine) i zarejestrować tam swój produkt.

Przed skorzystaniem z urządzenia po raz pierwszy zapoznaj się dokładnie z osobną broszurą na temat bezpieczeństwa i zachowaj ją na przyszłość.

W pełni automatyczny ekspres do kawy Saeco umożliwia połączenie z siecią Wi-Fi, aby zapewnić Ci większą przyjemność z parzenia i picia kawy.

Dzięki połączeniu ekspresu do sieci Wi-Fi, możesz:

- otrzymywać spersonalizowane rekomendacje oparte na samouczeniu się urządzenia;
- korzystać z regularnych aktualizacji oprogramowania, aby poprawić komfort użytkowania urządzenia;
- korzystać ze sklepu, jeśli jest dostępny w danym kraju;
- połączyć urządzenie ze swoim kontem Amazon w celu uzupełniania akcesoriów, jeśli funkcja ta jest dostępna w Twoim kraju;
- połączyć się z urządzeniem domowym Alexa, aby korzystać z funkcji sterowania głosowego, jeśli jest ona dostępna w Twoim kraju.

Uwaga: To urządzenie zostało przetestowane przy użyciu kawy. Wprowadzie zostało gruntownie oczyszczone, ale w środku mogły pozostać resztki kawy. Gwarantujemy jednak, że urządzenie jest całkowicie nowe.

## Włączanie urządzenia Xelsis SUPREMA (tylko modele SM8885 i SM8889)

Włącz ekspres, naciskając przełącznik zasilania znajdujący się na tylnej ścianie urządzenia. Dotknij środkowej części panelu sterowania, aby na ekranie pojawiła się ikona „włączania”. Naciśnij ikonę „włączania” i postępuj zgodnie ze szczegółowymi instrukcjami widocznymi na panelu sterowania.

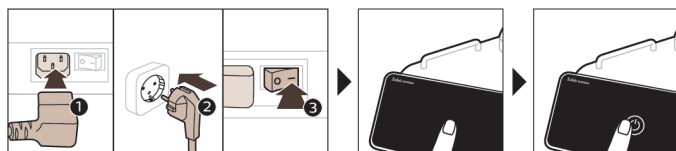

⚠ Podłącz i zaktualizuj urządzenie przy pierwszej instalacji i regularnie sprawdzaj dostępność aktualizacji ręcznych.

## Włączanie urządzenia Xelsis DELUXE (tylko modele SM8780, SM8782 i SM8785)

Włącz ekspres, naciskając przełącznik zasilania znajdujący się na tylnej ścianie urządzenia. Naciśnij ikonę „włączania” i postępuj zgodnie ze szczegółowymi instrukcjami widocznymi na panelu sterowania.

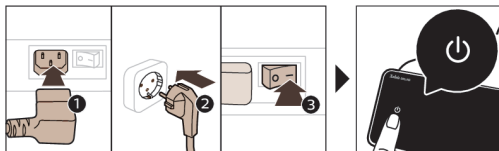

**A** Podłącz i zaktualizuj urządzenie przy pierwszej instalacji i regularnie sprawdzaj dostępność aktualizacji ręcznych.

## Podłączanie do sieci Wi-Fi

**i** Podłącz ekspres do kawy do domowej sieci Wi-Fi 2,4 GHz 802.11 b/g/n.

**i** Podłączenie ekspresu do kawy do domowej sieci Wi-Fi zapewnia lepszą obsługę.

**i** Należy sprawdzić, czy ekspres do kawy znajduje się w zasięgu routera sieci Wi-Fi.

Aby podłączyć ekspres do kawy do sieci Wi-Fi, postępuj zgodnie z poniższymi instrukcjami.

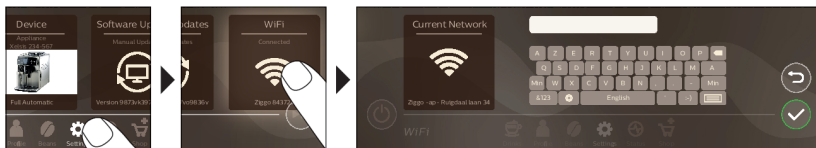

**1** Dotknij ikony Ustawienia i szybko przesunij palcem od lewej do prawej, aby znaleźć ikonę sieci Wi-Fi.

**2** Dotknij ikony sieci Wi-Fi.

**3** Aby podłączyć urządzenie do sieci Wi-Fi, postępuj zgodnie z instrukcjami na ekranie.

Wszystko gotowe. Możesz teraz zacząć czerpać korzyści z połączenia z siecią.

**A** Urządzenie wykona automatyczne płukanie, gdy jest włączane i wyłączane za pomocą sterowania głosowego i gdy było nieaktywne przez pewien czas i wyłącza się. Upewnij się, że środowisko urządzenia jest bezpieczne.

## Funkcje specjalne

### Funkcja specjalna      Cel

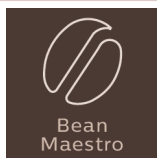

Z BeanMaestro można wybrać rodzaj i sposób palenia ziaren. Urządzenie optymalizuje ustawienia zaparzania automatycznie, aby zapewnić najlepszy smak z ziaren kawy.

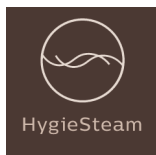

Funkcja HygieSteam automatycznie czyści obieg mleka, usuwając mikroorganizmy: użyj jej po zaparzeniu cappuccino lub innych napojów na bazie mleka.



Nasz wytrzymały młynek jest wykonany w 100% z materiału ceramicznego, dzięki czemu jest wyjątkowo twardy i precyzyjny. Można go dostosować do własnych upodobań za pomocą 12-stopniowych poziomów.

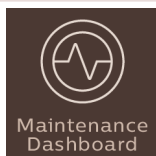

Pulpit nawigacyjny konserwacji zapewnia pomocny przegląd i przydatne informacje, np. stan poziomu wody lub niski poziom AquaClean.

## Parzenie napojów

### Instrukcje ogólne

Aby zaparzyć napój, musisz wykonać kilka prostych czynności.



- 1 Napełnij zbiornik wodą z kranu i wsyp ziarna kawy do pojemnika.
- 2 Umieść jedną lub dwie filiżanki pod dozownikiem z regulacją wysokości. Aby dostosować wysokość dozownika kawy do wysokości filiżanki lub szklanki, przesun dozownik w górę lub w dół.
- 3 Dotknij ikony Napoje ☕, aby wejść do menu „Napoje”. Szybko przesun palcem od lewej do prawej, aby wybrać napój, dotykając go.
  - Jeśli chcesz zaparzyć dwie filiżanki, naciśnij ikonę „2x”. Urządzenie automatycznie wykona kolejno dwie operacje mielenia kawy pod kątem wybranych napojów.

**i** Ikona „2x” nie jest dostępna dla wszystkich napojów.

- 4 Po wybraniu napoju można dostosować ustawienia do swoich preferencji, przesuwając wskaźnik na regulowanych paskach w górę lub w dół.
- 5 Naciśnij ikonę uruchomienia/zatrzymania ▶■, aby rozpocząć parzenie wybranego napoju.

**!** Nie użyj karmelizowanych ani aromatyzowanych ziaren kawy.

**i** Obracaj stopniowo pokrętko do ustawiania sposobu mielenia, a po zaparzeniu 5 filiżanek kawy wyczujesz różnicę.

### Wsparcie w zakresie parametrów napojów

Aby uzyskać dodatkowe informacje na temat określonego parametru napoju, naciśnij i przytrzymaj regulowany pasek przez 3 sekundy.

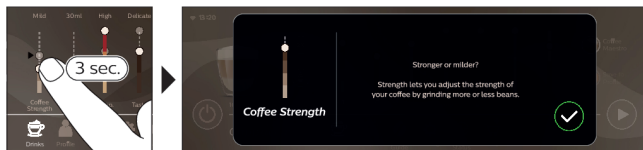

## Zaparzanie napojów na bazie mleka

Aby zaparzyć napoje na bazie mleka, musisz wykonać kilka prostych czynności.

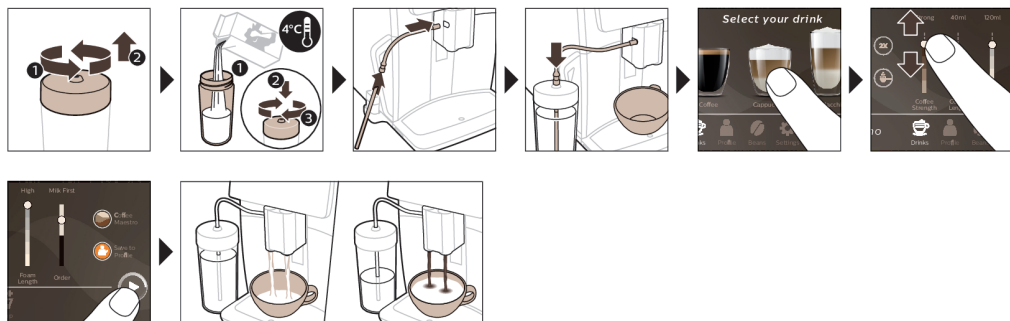

- 1 Napełnij zbiornik wodą z kranu i wsyp ziarna kawy do pojemnika.

Wskazówka: Gdy elastyczna rurka do mleka jest podłączona do cappuccinatore, przesuń dozownik na najwyższą pozycję, aby ułatwić dostęp do zbiornika wody.

- 2 Odkręć pokrywę pojemnika na mleko i wlej mleko do środka.

Zawsze używaj mleka wyjątego bezpośrednio z lodówki.

- 3 Podłącz elastyczną rurkę do mleka do cappuccinatore.

- 4 Umieść metalową rurkę do mleka w pojemniku.

- 5 Dotknij ikony Napoje ☕, przewiń i wybierz ikonę napoju na bazie mleka.

- 6 Możesz dostosować ustawienia do własnych preferencji, przesuwać wskaźnik na regulowanych paskach w górę i w dół.

- 7 Naciśnij ikonę uruchomienia/zatrzymania ▶■ w dowolnym momencie, aby rozpocząć parzenie wybranego napoju.

- W przypadku określonych napojów urządzenie najpierw nalewa mleko, a następnie kawę. W przypadku wielu innych napojów jest to proces odwrotny: urządzenie najpierw nalewa kawę, a następnie mleko.

- Aby zatrzymać nalewanie mleka, zanim urządzenie naleje jego zaprogramowaną ilość, naciśnij ikonę uruchomienia/zatrzymania ▶■ (tylko SM8780, SM8782, SM8785) lub ikonę zatrzymania (tylko SM8885, SM8889).

- Aby całkowicie zatrzymać nalewanie napoju (mleko i kawa), zanim urządzenie zakończy proces, naciśnij i przytrzymaj ikonę uruchomienia/zatrzymania ▶■ (tylko SM8780, SM8782, SM8785) lub ikonę zatrzymania (tylko SM8885, SM8889).

**⚠** Bezpośrednio po nalaniu mleka uruchamiana jest funkcja „HygieSteam Shot” (Wyrzut pary). Urządzenie wyrzuca parę wodną przez wewnętrzny obieg mleka, aby go szybko przepłukać. Metalowa część rurki do mleka może się rozgrzać. Aby uniknąć ryzyka oparzeń, należy zaczekać, aż ostygnie.

Wskazówka: Do zaparzania napojów na bazie mleka można także użyć mleka w zwykłym kartonie. Umieść metalową rurkę do mleka bezpośrednio w kartonie z mlekiem.

## Zaparczenie kawy z kawy mielonej

Aby zaparzyć kawę z kawy mielonej, musisz wykonać kilka prostych czynności.

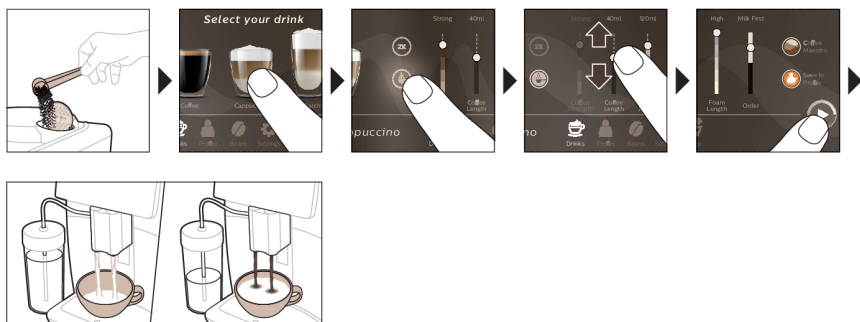

- 1 Otwórz pokrywkę pojemnika na kawę mieloną i wysyp do niego jedną miarkę zmielonej kawy. Następnie zamknij pokrywkę.
- 2 Dotknij ikony Napoje ☕, przewiń palcem od lewej do prawej i wybierz napój.
- 3 Dotknij ikony kawy ☕-mielonej.
- 4 Możesz dostosować ustawienia do własnych preferencji, przesuwając wskaźnik na regulowanych paskach w górę i w dół.
- 5 Naciśnij ikonę uruchomienia/zatrzymania ►■, aby rozpocząć parzenie wybranego napoju.

**i** Wybranie kawy mielonej uniemożliwia wybranie mocy kawy lub zaparczenie więcej niż jednej porcji kawy w tym samym czasie.

## Podawanie gorącej wody

- 1 Upewnij się, że cappuccinatore jest prawidłowo przymocowany do ekspresu (rys. 1).
- 2 Podstaw filiżankę pod kranik.
- 3 Naciśnij ikonę „Hot Water” (Gorąca woda) (rys. 2).
- 4 Przesuń wskaźnik na regulowanych paskach w górę lub w dół, aby dostosować ilość gorącej wody lub temperaturę do swoich preferencji (rys. 3).
- 5 Naciśnij ikonę uruchomienia/zatrzymania ►■.
- 6 Aby zatrzymać nalewanie gorącej wody, zanim urządzenie zakończy cały proces, ponownie naciśnij ikonę uruchomienia/zatrzymania ►■ (tylko SM8780, SM8782, SM8785) lub ikonę zatrzymania (tylko SM8885, SM8889).

## Personalizacja

Ekspres umożliwia dostosowanie ustawień napoju do swoich preferencji i zachowanie zmodyfikowanego napoju w osobistym profilu. Możesz wybrać własną ikonę i nazwę profilu.

## Wykorzystaj w pełni swoje ziarna kawy dzięki funkcji BeanMaestro

Z BeanMaestro można wybrać rodzaj i sposób palenia ziaren. Urządzenie optymalizuje ustawienia zaparzania automatycznie, aby zapewnić najlepszy smak z ziaren kawy.

- 1 Dotknij ikony Ziaren w menu głównym (rys. 4).
- 2 Dotknij funkcji BeanMaestro (rys. 5).
- 3 Wybierz rodzaj ziaren. Możesz wybrać mieszankę Arabica lub Robusta.
- 4 Wybierz poziom palenia ziaren.
- 5 Ustawienia parzenia są optymalizowane automatycznie.

6 Rozkoszuj się kolejną kawą.

## Przyspiesz cały proces z CoffeeMaestro

Twoje urządzenie zapewnia możliwość wyboru profili smakowych zamiast osobnego dostosowywania wszystkich ustawień za pośrednictwem funkcji CoffeeMaestro. Można wybrać Delicato, Intenso i Forte. Aby wybrać profil smakowy CoffeeMaestro:

- 1 Naciśnij ikonę wybranego napoju (rys. 6).
- 2 Naciskaj ikonę CoffeeMaestro wielokrotnie (rys. 7).
  - Główne ustawienia napoju są teraz odpowiednio dostosowane.
- 3 Naciśnij ikonę uruchomienia/zatrzymania ►■, aby rozpocząć parzenie napoju.

## Spersonalizuj swój napój, korzystając z funkcji CoffeeEqualizer Touch+

Po wybraniu napoju funkcja CoffeeEqualizer Touch+ jest aktywowana automatycznie, co pozwala na dostosowanie ustawień napoju. Naciśnij długo każdą z pozycji na wyświetlaczu, aby włączyć funkcję pomocy i uzyskać dalsze informacje.

Dzięki funkcji CoffeeEqualizer Touch+ można dostosować następujące ustawienia:

- |                      |  |
|----------------------|--|
| 1 Moc aromatu        | 7 Smak kawy  |
| 2 Ilość kawy         | 8 Możesz również zdecydować się na przygotowanie 1 lub 2 filiżanek |
| 3 Ilość mleka        | 9 Kolejność dozowania — najpierw kawa czy mleko                    |
| 4 Ilość wody         |  |
| 5 Temperatura napoju |  |
| 6 Ilość pianki       |  |

Uwaga: To, które ustawienia możesz dostosować, zależy od wybranego napoju.

## Zapisz swoje ulubione napoje w profilu

Ekspres umożliwia dostosowanie ustawień napoju do swoich preferencji i zachowanie zmodyfikowanego napoju w osobistym profilu. Możesz wybrać profil i zapisać recepturę, korzystając z profilu.

Możesz utworzyć profil i dodać napój za pomocą ikony profilu 👤.

- 1 Dotknij ikony profilu 👤 w menu głównym (rys. 8).
- 2 Dotknij ikony Plusa (rys. 9).
- 3 Wpisz wybraną nazwę i wybierz swoją ulubioną ikonę.
- 4 Teraz można dodać napój. Naciśnij ikonę wybranego napoju.
- 5 Spersonalizuj napój za pomocą funkcji CoffeeEqualizer Touch+ lub CoffeeMaestro.
- 6 Dotknij ikony „Zapisz w profilu”, aby zapisać go w swoim osobistym profilu (rys. 10).

## Dodatkowa porcja kawy (ExtraShot)

Urządzenie pozwala dodać ekstra porcję Ristretto do kawy i napojów na bazie mleka, na przykład, jeśli chcesz napić się mocniejszej kawy.

- 1 Podstaw filiżankę pod kranik.
- 2 Dotknij jednej z ikon napojów, aby wybrać napój (rys. 6).
- 3 Przesuń wskaźnik na regulowanym pasku w górę, aby ustawić moc na najwyższy poziom, i wybierz funkcję ExtraShot (rys. 11).
- 4 Następnie naciśnij ikonę uruchomienia/zatrzymania ►■ (tylko SM8780, SM8782, SM8785) lub ikonę uruchomienia (tylko SM8885, SM8889), aby rozpocząć proces parzenia napoju.
- 5 Aby zatrzymać nalewanie napoju, zanim urządzenie zakończy cały proces, ponownie naciśnij ikonę uruchomienia/zatrzymania ►■ (tylko SM8780, SM8782, SM8785) lub ikonę zatrzymania (tylko SM8885, SM8889).

**i** Po wybraniu funkcji ExtraShot możesz zaparzyć tylko jedną kawę w danym momencie.

**i** Funkcja dodatkowej porcji kawy nie jest dostępna dla wszystkich napojów.

## Dostosowywanie ustawień urządzenia

Większość ustawień urządzenia można dostosować, dotykając ikony Ustawienia  i postępując zgodnie z instrukcjami wyświetlanymi na ekranie.

Aby uzyskać pomoc techniczną online (często zadawane pytania, filmy itd.), należy zeskanować kod QR zamieszczony na okładce tej broszury lub odwiedzić stronę [www.saeco.com/care](http://www.saeco.com/care).



### Ustawianie twardości wody

 Aby zapewnić optymalne funkcjonowanie i dłuższy czas eksploatacji ekspresu, zalecamy dostosowanie ustawień do poziomu twardości wody w Twoim regionie. Zapobiegnie to również konieczności zbyt częstego odkamieniania urządzenia. Domyślnie ustawienie twardości wody to 4: woda twarda.

#### Do określenia twardości wody w swoim regionie użyj dostarczonego w opakowaniu paska do pomiaru twardości wody:

- 1 Zanurz pasek do pomiaru twardości wody w wodzie z kranu lub potrzymaj go pod bieżącą wodą przez 1 sekundę (rys. 12).
- 2 Odczekaj 1 minutę. Liczba czerwonych kwadratów na pasku testowym wskazuje twardość wody (rys. 13).

#### Ustaw na urządzeniu prawidłową twardość wody:

- 1 Dotknij ikony Ustawienia  i przewiń palcem od lewej do prawej, aby wybrać opcję „Twardość wody”.
- 2 Wybierz poziom twardości wody. Liczba świecących czerwonych kwadratów na wyświetlaczu powinna być równa liczbie czerwonych kwadratów na pasku testowym (rys. 14).
- 3 Po ustawieniu prawidłowej twardości wody dotnij ikonę potwierdzenia , aby potwierdzić.

### Regulacja ustawienia mielenia

Moc kawy można zmienić za pomocą specjalnego pokrętkła do ustawiania sposobu mielenia znajdującego się w pojemniku na ziarna. Im niższe jest ustawienie grubości mielenia, tym drobniej będą mielone ziarna kawy i tym silniejszy będzie napój. Do wyboru jest 12 ustawień grubości mielenia.

Ekspres skonfigurowano tak, aby uzyskać najlepszy smak z ziaren kawy. W związku z tym zalecamy nie zmieniać ustawień grubości mielenia aż do zaparzenia 100–150 filiżanek (po ok. 1 miesiącu użytkowania).



 Różnicę smaku można poczuć w pełni po zaparzeniu od 2 do 3 napojów.

 Aby zapobiec uszkodzeniu młynka, nie należy obracać pokrętkła do ustawiania sposobu mielenia więcej niż o jeden stopień za jednym razem.

- 1 Dotknij ikony Ziaren w menu głównym.
- 2 Dotknij opcji „Młynek”.
- 3 Obejrzyj film instruktażowy.

### Przywracanie ustawień fabrycznych

Urządzenie zapewnia możliwość przywrócenia w dowolnym momencie fabrycznych ustawień.

- 1 Dotknij ikony ustawień .
- 2 Przewiń palcem od lewej do prawej, aby wybrać opcję „Ustawienia fabryczne”. Potwierdź, dotykając ikony potwierdzenia .
  - Przywrócono ustawienia.

 Następujące ustawienia fabryczne są przywracane do wartości domyślnych: twardość wody, czas czuwania, jasność wyświetlacza, dźwięk, przednie oświetlenie, profile, wskaźnik zbiornika, jednostki miary, ustawienia ekranu głównego, preferencje dotyczące BeanMaestro, poświadczenia sieci Wi-Fi, preferencje dotyczące aktualizacji oprogramowania, poświadczenia konta Saeco, poświadczenia konta Amazon.



# Filtr wody AquaClean

Twoje urządzenie jest zgodne z AquaClean. W zbiorniku na wodę można umieścić filtr wody AquaClean, aby zapewnić doskonały smak parzonej kawy. Filtr ten redukuje także odkładanie się osadów wapnia w urządzeniu, zmniejszając potrzebę jego odkamieniania. Filtr wody AquaClean można kupić w lokalnym punkcie sprzedaży, w sklepie internetowym lub w autoryzowanych centrach serwisowych.

## Wskaźnik stanu filtra AquaClean

Stan filtra AquaClean jest zawsze widoczny w menu „Stan” w postaci wartości procentowej.

- Jeśli stan filtra AquaClean wynosi 10% lub mniej, ekran wyświetla komunikat przez 2 sekundy przy każdym włączeniu urządzenia. Komunikat ten zaleca kupno nowego filtra.
- Jeśli stan filtra wynosi 0%, urządzenie wyświetla komunikat z prośbą o wymianę filtra AquaClean przy każdym włączeniu urządzenia.

## Aktywacja filtra wody AquaClean (5 min)

**i** Urządzenie nie wykrywa automatycznie, że w zbiorniku na wodę umieszczono filtr. Dlatego trzeba aktywować każdy nowo zainstalowany filtr wody AquaClean w menu „Stan”.

**i** Jeśli ekspres przestanie wyświetlać komunikat dotyczący aktywacji filtra, nadal można aktywować filtr wody AquaClean, najpierw jednak trzeba urządzenie odkamienić.

**i** Zanim zaczniesz używać filtra wody AquaClean, urządzenie musi zostać całkowicie odkamienione.

Przed aktywacją filtra wody AquaClean należy go przygotować poprzez zanurzenie w wodzie, jak opisano poniżej. Jeśli tego nie zrobisz, do urządzenia zamiast wody może się dostać powietrze, w wyniku czego ekspres będzie bardzo hałasować i nie można będzie w nim zapażać kawy.

- 1 Dotknij ikony „Stan” i przewiń palcem od lewej do prawej, aby wybrać „AquaClean”.
- 2 Dotknij ikony potwierdzenia ✓ po wyświetleniu ekranu aktywacji. Postępuj zgodnie z instrukcjami na ekranie.

## Wymiana filtra wody AquaClean (5 min)

Gdy przez filtr przepłyne 95 litrów wody, przestanie on działać. Wskaźnik stanu AquaClean spada do 0%, aby przypomnieć Ci, że trzeba wymienić filtr. Jeśli filtr wody AquaClean nie zostanie wymieniony na czas, nadal można wymienić filtr, ale najpierw trzeba odkamienić urządzenie.

Kiedy wskaźnik stanu AquaClean spada do 0% lub jeśli urządzenie przypomina o potrzebie wymiany filtra AquaClean:

- 1 wyjmij stary filtr wody AquaClean.
- 2 zainstaluj nowy filtr i aktywuj go w sposób opisany w rozdziale „Aktywacja filtra wody AquaClean (5 min)”.

**i** Wymieniaj filtr wody AquaClean co najmniej raz na 3 miesiące, nawet jeśli urządzenie nie sygnalizuje jeszcze konieczności wymiany.

## Wyjmowanie i wkładanie jednostki zapażającej

Przejdź do menu „Stan” na ekranie i wybierz opcję „Czyszczenie jednostki zapażającej” lub odwiedź stronę [www.saeco.com/care](http://www.saeco.com/care), aby uzyskać szczegółowe instrukcje w formie wideo dotyczące usuwania, wkładania i czyszczenia jednostki zapażającej.

## Wyjmowanie jednostki zapażającej z urządzenia

- 1 Otwórz kłapkę (rys. 15) serwisową.

- 2 Wyjmij kasetkę (rys. 16) na resztki kawy.
- 3 Naciśnij przycisk PUSH (rys. 17) i pociągnij za uchwyt jednostki zaparządzającej, aby wyjąć ją z urządzenia (rys. 18).

## Ponowne wkładanie jednostki zaparządzającej do urządzenia

Przed wsunięciem jednostki zaparządzającej z powrotem do urządzenia upewnij się, że jest prawidłowo ustawiona.

- 1 Sprawdź, czy strzałka na żółtym cylindrze z boku jednostki zaparządzającej jest wyrównana z czarną strzałką i literą N (rys. 19).
  - Jeśli nie, naciśnij dźwignię, aż dotknie podstawy jednostki (rys. 20) zaparządzającej.
- 2 Upewnij się, że żółty zaczep blokujący z boku jednostki zaparządzającej znajduje się w prawidłowej pozycji.
  - Aby prawidłowo ustawić zaczep, pchnij go w górę, aż znajdzie się w najwyższym położeniu (rys. 21).
- 3 Korzystając z prowadnic po bokach (rys. 22), wsuń jednostkę zaparządzającą z powrotem do urządzenia, aż zatrzaśnie się (rys. 23) we właściwej pozycji. Nie naciskaj przycisku PUSH (Naciśnij).
- 4 Ponownie włóż do urządzenia kasetkę na resztki kawy i zamknij klapkę serwisową.

## Czyszczenie i konserwacja

Twoje urządzenie wyświetli monit, kiedy należy wykonać czyszczenie i konserwację.

Regularne czyszczenie i konserwacja utrzymują ekspres w doskonałym stanie, zapewniając wyśmienity smak kawy przez długi czas oraz stabilny wypływ napoju.

W tabeli poniżej znajdziesz szczegółowy opis tego, kiedy i jak czyścić wszystkie zdejmowane części urządzenia. Szczegółowe informacje i film z instrukcjami można znaleźć na stronie [www.saeco.com/care](http://www.saeco.com/care). Rysunek C zawiera przegląd części, które można myć w zmywarce.

Element	Kiedy czyścić	Jak znaleźć na panelu sterowania/ Zalecane działania
Filtr AquaClean	Gdy urządzenie Cię o to poprosi lub co trzy miesiące.	STAN -> CLEANING (CZYSZCZENIE) -> AQUACLEAN. Postępuj zgodnie z instrukcjami, aby aktywować filtr AquaClean.

**i** Urządzenie nie wykrywa automatycznie, że w zbiorniku na wodę umieszczono filtr. Dlatego trzeba aktywować każdy nowo zainstalowany filtr AquaClean w menu Stan.

**i** Zanim zaczniesz używać filtra AquaClean, urządzenie musi zostać całkowicie odkamienione.

**i** Wymieniaj filtr AquaClean co najmniej raz na trzy miesiące, nawet jeśli urządzenie nie sygnalizuje jeszcze konieczności wymiany.

Blok zaparządzający	Raz na tydzień	STATUS (STAN) -> PERFORMANCE (WYDAJNOŚĆ)-> BREW GROUP CLEAN (CZYSZCZENIE JEDNOSTKI ZAPARZAJĄCEJ). Wykonaj wskazane czynności, aby wyjąć i wyczyścić jednostkę zaparządzającą.
---------------------	----------------	---

**i** Przed wsunięciem jednostki zaparządzającej z powrotem do urządzenia upewnij się, że jest prawidłowo ustawiona. Strzałka na żółtym cylindrze z boku bloku zaparządzającego musi się znaleźć w jednej linii z czarną strzałką i literą N (rys. 19).

Element	Kiedy czyścić	Jak znaleźć na panelu sterowania/ Zalecane działania
	Co miesiąc	STATUS (STAN) -> PERFORMANCE (WYDAJNOŚĆ) -> COFFEE OIL REMOVAL (USUWANIE OLEJU KAWOWEGO). Postępuj zgodnie z instrukcją procesu samooczyszczania, aby automatycznie usunąć resztki oleju kawowego z jednostki zaparzającej.
Obieg mleka/wewnętrzny cappuccinatore	Po każdym dniu użytkowania	STATUS (STAN) -> HYGIESTEAM. Postępuj zgodnie z instrukcją procesu samooczyszczania, aby wyczyścić obieg mleka. Przetrzyj zewnętrzną powierzchnię metalowej rurki do mleka wilgotną szmatką przed umieszczeniem jej w uchwycie rurki do mleka.
	Raz na tydzień	Wyjmij i rozłóż wewnętrzny cappuccinatore. Wypłucz wszystkie części pod bieżącą wodą z dodatkiem płynu do mycia naczyń.
	Co miesiąc	STATUS (STAN) -> HYGIESTEAM -> DEEP MILK CLEAN (DOKŁADNE CZYSZCZENIE OBIEGU MLEKA). Postępuj zgodnie z instrukcją procesu samooczyszczania, aby wyczyścić obieg mleka.
Pojemnik na mleko	Raz na tydzień	Zdemontuj pojemnik na mleko (rys. 24) i wypchnij kulkę za pomocą bolca rurki na mleko (rys. 25). Umyj wszystkie części pojemnika na mleko pod bieżącą wodą lub w zmywarce.
Pojemnik HygieSteam (uchwyt na rurkę do mleka)	Co tydzień lub gdy urządzenie wyświetli przypomnienie	Wyjmij pojemnik HygieSteam z urządzenia (rys. 26) i zdejmij pokrywę HygieSteam (rys. 27). Umyj pojemnik i pokrywę HygieSteam pod bieżącą wodą.
Pojemnik na kawę mieloną	Sprawdź co tydzień, czy pojemnik na kawę mieloną nie jest zapchany.	Wyłącz urządzenie i wyjmij blok zaparzający. Otwórz pokrywę pojemnika na kawę mieloną i włóż do niego trzonek łyżki. Poruszaj nim w górę i w dół, aż zatykająca otwór kawa mielona spadnie (rys. 28). Przejdź do witryny <a href="http://www.saeco.com/care">www.saeco.com/care</a> aby zapoznać się z filmem instruktażowym.
Pojemnik na fusy kawowe	Opróżniaj kasetkę na fusy, kiedy na urządzeniu pojawi się odpowiedni monit. Myj ją raz na tydzień.	Opróżnij kasetkę na fusy, gdy urządzenie jest włączone. Wypłucz ją pod bieżącą wodą z dodatkiem płynu do mycia naczyń.

Element	Kiedy czyścić	Jak znaleźć na panelu sterowania/ Zalecane działania
Tacka ociekowa	Opróżniaj tackę ociekową codziennie lub gdy czerwony wskaźnik „Drip tray full” (Zapełnienie tacki ociekowej) wystaje z pokrywy tacki (rys. 29). Raz w tygodniu umyj tackę ociekową.	Wymij tackę ociekową (rys. 30) i umyj ją pod bieżącą wodą z dodatkiem płynu do mycia naczyń.
Smarowanie bloku zaparzającego	Co 2 miesiące	Nasmaruj blok zaparzający dołączonym smarem (patrz 'Smarowanie jednostki zaparzającej'). Przejdź do witryny <a href="http://www.saeco.com/care">www.saeco.com/care</a> aby zapoznać się z filmem instruktażowym.
Zbiornik na wodę	Raz na tydzień	Wypłucz zbiornik pod bieżącą wodą.
Panel przedni urządzenia	Raz na tydzień	Wyczyść miękką szmatką.
Odkamienianie urządzenia	Gdy urządzenie poprosi o odkamienienie	STATUS (STAN) -> DESCALING (ODKAMIENIANIE). Wykonaj wskazane czynności, aby odkamienić urządzenie. Gdy odkamienianie staje się konieczne, urządzenie poprosi o wykonanie tej procedury — naciśnij ikonę OK, aby rozpocząć procedurę, i wykonaj wskazane czynności.

## Czyszczenie jednostki zaparzającej

Regularne czyszczenie jednostki zaparzającej zapobiega zatkaniu wewnętrznych obiegów przez pozostałości kawy. Przejdź do menu „Stan” na ekranie i wybierz opcję „Czyszczenie jednostki zaparzającej” lub odwiedź stronę [www.saeco.com/care](http://www.saeco.com/care), gdzie znajdują się filmy dotyczące usuwania, wkładania i czyszczenia jednostki zaparzającej.

### Czyszczenie jednostki zaparzającej pod bieżącą wodą

- 1 Dotknij ikony „Stan” i przewiń, aby wybrać opcję „Czyszczenie jednostki zaparzającej”.
- 2 Dotknij ikony potwierdzenia ✓, aby potwierdzić, a następnie postępuj zgodnie z instrukcjami na ekranie.

### Czyszczenie jednostki zaparzającej przy użyciu tabletek do czyszczenia

Do czyszczenia używaj tylko specjalnych tabletek Philips.

- 1 Dotknij ikony „Stan” i przewiń, aby wybrać opcję „Czyszczenie jednostki zaparzającej”.
- 2 Dotknij ikony potwierdzenia ✓, aby potwierdzić, a następnie postępuj zgodnie z instrukcjami na ekranie.

## Smarowanie jednostki zaparzającej

Aby ulepszyć działanie ekspresu oraz aby ruchome części jednostki zaparzającej mogły się płynnie poruszać, zalecamy smarować ją co 2 miesiące.

- 1 Nałóż cienką warstwę smaru na tłok (szary element) jednostki zaparzającej (rys. 31).
- 2 Nałóż cienką warstwę smaru na walek (szary element) w dolnej części jednostki zaparzającej (rys. 32).
- 3 Nałóż cienką warstwę smaru na prowadnice po obu stronach (rys. 33).

## Programy czyszczące wewnętrzny cappuccinatore

**i** Urządzenia wyświetlają informacje, kiedy należy wyczyścić wewnętrzny cappuccinatore.

Urządzenie posiada trzy programy do czyszczenia wewnętrzny cappuccinatore:

- „HygieSteam Shot” (Wyrzut pary HygieSteam): podczas przygotowywania napoju na bazie mleka, urządzenie automatycznie wyrzuca parę wodną przez wewnętrzny cappuccinatore, aby szybko go przepłukać.
- „HygieSteam”: urządzenie dokładnie oczyszcza wewnętrzny obieg mleka za pomocą pary. Upewnij się, że pojemnik HygieSteam jest prawidłowo złożony (rys. 34) i przymocowany do urządzenia (rys. 35). Umieść rurkę do mleka w jej uchwycie (rys. 36) i wykonuj instrukcje wyświetlane na ekranie.
- „Deep Milk Clean”: przeprowadzaj procedurę „Deep Milk Clean” z zastosowaniem tabletek Philips do czyszczenia obiegu mleka, aby usunąć wszystkie zanieczyszczenia.

## Czyszczenie wewnętrzny cappuccinatore pod bieżącą wodą

- 1 Otwórz kłapkę wewnętrzny cappuccinatore (rys. 37).
- 2 Wyjmij wewnętrzny cappuccinatore, ściągnając go w dół (rys. 38).
- 3 Rozmontuj wewnętrzny cappuccinatore, ściągnając dolną część z górnej części (rys. 39).
- 4 Zdemontuj wszystkie części (rys. 40) i umyj je pod bieżącą wodą.
- 5 Ponownie zmontuj wewnętrzny cappuccinatore.
- 6 Aby ponownie umieścić na miejscu wewnętrzny cappuccinatore, ustaw go pionowo i sprawdź, czy otwory są wyrównane z dwiema rurkami na urządzeniu. Następnie przesuń wewnętrzny cappuccinatore w górę, aż zablokuje się na miejscu (rys. 1).
- 7 Zamknij kłapkę.

Szczegółowy film instruktażowy można znaleźć na stronie [www.saeco.com/care](http://www.saeco.com/care).

## Procedura odwapniania

Należy używać wyłącznie odkamieniacza Philips. Nigdy nie stosuj odkamieniaczy na bazie kwasu siarkowego, kwasu solnego, kwasu sulfaminowego lub octowego (octu), ponieważ mogą uszkodzić obieg wody w urządzeniu i nie rozpuszczą prawidłowo zlogów wapnia. Używanie odkamieniacza innego niż Philips może spowodować unieważnienie gwarancji. Nieodkamienianie urządzenia także może doprowadzić do unieważnienia gwarancji. Odkamieniacz firmy Philips można kupić w lokalnym punkcie sprzedaży, w sklepie internetowym lub w autoryzowanych centrach serwisowych.

- 1 Gdy wyświetli się zalecenie odkamienienia urządzenia, dotknij ikony potwierdzenia ✓, aby je rozpocząć. Aby uruchomić odkamienianie bez monitu, naciśnij ikonę „Stan” i wybierz pozycję „Odkamienianie”.
- 2 Wyjmij tackę ociekową, kasetkę na fusy i pojemnik HygieSteam (rys. 26), opróżnij je i włóż z powrotem do urządzenia.
- 3 Wyjmij zbiornik na wodę i opróżnij go. Następnie wyjmij filtr AquaClean.
- 4 Wlej do zbiornika na wodę całą butelkę odkamieniacza Philips i wypełnij wodą do poziomu CALC CLEAN (Usuwanie kamienia) (rys. 41). Następnie włóż zbiornik na wodę z powrotem do urządzenia.
- 5 Umieść duży pojemnik (1,5 l) pod wylewką dozownika kawy.
- 6 Upewnij się, że pojemnik HygieSteam jest prawidłowo złożony (rys. 34) i przymocowany do urządzenia (rys. 35). Umieść rurkę do mleka w jej uchwycie.
- 7 Postępuj zgodnie z instrukcjami na ekranie, aby uruchomić procedurę odkamieniania. Procedura odkamieniania trwa około 30 minut i składa się z cyklu usuwania kamienia oraz cyklu płukania.
- 8 Po zakończeniu cyklu odwapniania należy wypłukać zbiornik na wodę i obieg wody. Postępuj zgodnie z instrukcjami na ekranie.
- 9 Umieść nowy filtr wody AquaClean w zbiorniku na wodę i aktywuj go (patrz 'Aktywacja filtra wody AquaClean (5 min)').

Wskazówka: Stosowanie filtra AquaClean ogranicza konieczność odwapniania!

## Co zrobić, jeśli procedura odwapniania zostanie przerwana

Procedurę odkamieniania można przerwać, naciskając ikonę wł./wyl. na panelu sterowania. Jeśli procedura odkamieniania zostanie przerwana przed jej całkowitym zakończeniem, w zbiorniku wody lub obiegu wody może pozostać pewna ilość płynu do odkamieniania. W takim przypadku wykonaj następujące czynności:

- 1 Opróżnij zbiornik na wodę i dokładnie go wypłucz.
- 2 Napełnij zbiornik świeżą wodą do poziomu oznaczonego CALC CLEAN i ponownie włącz urządzenie. Urządzenie nagrzej się i wykona automatyczne płukanie.
- 3 Przed zaparzeniem jakichkolwiek napojów przeprowadź ręczne płukanie. Aby wykonać ręczne płukanie, naley z urządzenia pół zbiornika gorącej wody, a następnie zaparz 2 filiżanki już zmielonej kawy, ale bez dodawania nowo zmielonej.

Uwaga: Jeśli procedura odwapniania nie dobiegła do końca, konieczne będzie jak najszybsze przeprowadzenie kolejnej procedury odwapniania.

## Kody błędów

Poniżej znajduje się lista kodów błędów oznaczających problemy, które możesz rozwiązać samodzielnie. Filmy instruktażowe można znaleźć na stronie [www.saeco.com/care](http://www.saeco.com/care). Jeśli wyświetli się inny kod błędu, skontaktuj się z Centrum Obsługi Klienta w swoim kraju. Informacje kontaktowe znajdziesz na ulotce gwarancyjnej.

Kod błędu	Problem	Możliwe rozwiązanie
01	Lejek kawy jest zapchany.	Wyłącz urządzenie i wyjmij jego wtyczkę z gniazdka elektrycznego. Wyjmij blok zaparzający. Następnie otwórz pokrywę przedziału na mieloną kawę i włóż do lejka trzonek łyżki. Poruszaj nim w górę i w dół, aż zatykająca otwór kawa mielona spadnie (rys. 28). Odwiedź stronę <a href="http://www.saeco.com/care">www.saeco.com/care</a> aby zapoznać się z filmem instruktażowym.
03	Blok zaparzający jest brudny lub nie jest odpowiednio nasmarowany.	Wyłącz urządzenie. Oplucz jednostkę zaparzającą świeżą wodą, pozostaw ją do wyschnięcia, a następnie nasmaruj (patrz 'Smarowanie jednostki zaparzającej'). Zapoznaj się z rozdziałem „Czyszczenie bloku zaparzającego” lub odwiedź stronę <a href="http://www.saeco.com/care">www.saeco.com/care</a> aby zapoznać się z filmem instruktażowym. Włącz urządzenie ponownie.
04	Blok zaparzający nie jest ustawiony prawidłowo.	Wyłącz urządzenie. Wyjmij blok zaparzający i włóż go ponownie. Zanim włożysz na miejsce blok zaparzający, upewnij się, że jego zaczep blokujący znajduje się w prawidłowej pozycji. Zapoznaj się z rozdziałem „Obsługa bloku zaparzającego” lub odwiedź stronę <a href="http://www.saeco.com/care">www.saeco.com/care</a> aby zapoznać się z filmem instruktażowym. Włącz urządzenie ponownie.
05	W obiegu wody znajduje się powietrze.	Zrestartuj urządzenie, wyłączając je i włączając ponownie. Jeśli to zadziała, naley 2–3 filiżanki gorącej wody. Przeprowadź odkamienianie, jeśli nie było wykonywane przez dłuższy czas.

Kod błędu	Problem	Możliwe rozwiązanie
	Filtr AquaClean nie został prawidłowo przygotowany przed instalacją lub jest zapchany.	Wymij filtr AquaClean i spróbuj ponownie zaparzyć kawę. Jeśli to zadziała, sprawdź, czy filtr AquaClean został prawidłowo przygotowany przed ponownym włożeniem (patrz 'Aktywacja filtra wody AquaClean (5 min)'). Umieść filtr AquaClean z powrotem w zbiorniku na wodę. Jeśli to nie pomogło, być może filtr jest zapchany i trzeba go wymienić.
11	Ekspres musi dostosować się do temperatury pokojowej	Odczekaj chwilę, aż urządzenie dostosuje się do temperatury pokojowej po przechowywaniu w niskiej/wysokiej temperaturze podczas transportu lub na zewnątrz. Wyłącz urządzenie na 30 minut i włącz je ponownie. Jeśli ten zabieg nie zadziałał, należy skontaktować się z centrum obsługi klienta w danym kraju. Informacje kontaktowe znajdziesz na ulotce gwarancyjnej.
14	Urządzenie jest przegrzane.	Wyłącz urządzenie i włącz je ponownie po 30 minutach.
19	Ekspres nie jest prawidłowo podłączony do gniazdka ściennego.	Sprawdź, czy mała wtyczka zasilacza jest prawidłowo podłączona do gniazdka z tyłu urządzenia.

## Zamawianie akcesoriów

Do czyszczenia i odkamieniania używaj wyłącznie produktów Philips do konserwacji. Produkty te można kupić, włączając Amazon Smart Reorders, w lokalnym punkcie sprzedaży, w sklepie internetowym albo w autoryzowanych centrach serwisowych.

**i** Aby móc korzystać z asystenta Amazon Smart Reorders, najpierw musisz aktywować tę usługę na stronie Amazon. Następnie postępuj zgodnie z instrukcjami na ekranie urządzenia, aby połączyć swoje konto Amazon z kontem Saeco. Po wykonaniu tych kroków można korzystać z usługi Amazon Smart Reorder.

**i** W menu „Sklep” na panelu sterowania urządzenia można zobaczyć dostępność produktów i akcesoriów do konserwacji firmy Philips u lokalnych sprzedawców.

Aby wyświetlić pełną listę części w trybie online, wprowadź numer typu Twojego urządzenia. Numer typu znajduje się wewnątrz klapki serwisowej.

Produkty do konserwacji i numery typów:

- Środek do usuwania kamienia CA6700
- Filtr AquaClean CA6903
- Smar do jednostki zaparzącej HD5061
- Tabletki do czyszczenia z tłuszczu CA6704
- Środek do czyszczenia obiegu mleka CA6705
- Zestaw do konserwacji CA6707

## Aktualizacje oprogramowania

Aktualizacja jest niezbędna, aby chronić prywatność użytkownika i zapewnić prawidłowe działanie ekspresu do kawy. Można ustawić, czy aktualizacja urządzenia ma być przeprowadza ręcznie czy automatycznie.

**i** Po wybraniu aktualizacji automatycznych należy zapewnić, że urządzenie jest podłączone do sieci elektrycznej również w nocy, a sieć Wi-Fi jest włączona, aby urządzenie mogło odbierać aktualizacje oprogramowania w nocy.

**i** Aktualizacje są udostępniane, gdy powstają ulepszenia oprogramowania, nowe funkcje urządzenia oraz aby zapobiec ewentualnemu problemowi z zabezpieczeniami.

**i** Obowiązkowe aktualizacje oprogramowania są uruchamiane automatycznie, gdy ekspres do kawy jest w trybie gotowości. Podczas aktualizacji oprogramowania nie można używać ekspresu do kawy.

## Rozwiązywanie problemów

W tym rozdziale opisano najczęstsze problemy, które mogą wystąpić podczas używania urządzenia. Filmy z instrukcjami i pełna lista często zadawanych pytań znajdują się na stronie [www.saeco.com/care](http://www.saeco.com/care). Jeśli nie uda się rozwiązać problemu, skontaktuj się z Centrum Obsługi Klienta w swoim kraju. Informacje kontaktowe znajdziesz na ulotce gwarancyjnej.

<b>Problem</b>	<b>Przyczyna</b>	<b>Rozwiązanie</b>
Wewnątrz nowego urządzenia znajdują się resztki kawy.	To urządzenie zostało przetestowane przy użyciu kawy.	Wprawdzie zostało gruntownie oczyszczone, ale w środku mogły pozostać resztki kawy. Jednak urządzenie jest całkowicie nowe.
Urządzenie jest w trybie DEMO.	Ikona trybu gotowości była wciśnięta przez ponad 8 sekund.	Wyłącz i ponownie włącz urządzenie za pomocą wyłącznika głównego znajdującego się z tyłu urządzenia.
Tacka ociekowa szybko się zapelnia / w tacce ociekowej zawsze jest trochę wody.	Jest to zjawisko normalne. Urządzenie używa wody do płukania obiegu wewnętrznego i bloku zaparząjącego. Część wody spływa bezpośrednio z systemu wewnętrznego do tacki ociekowej.	Opróżnij tackę ociekową codziennie lub gdy czerwony wskaźnik „Zapełnienie tacki ociekowej” wystaje z pokrywy tacki (rys. 29). Wskazówka: ustaw filiżankę pod wylewką dozownika, aby zbierać wodę płuczącą, która będzie się z niej wydostawać.
Ikona „empty coffee grounds container” (Opróżnianie kasetki na fusy) cały czas jest włączona.	Kasetka na fusy została opróżniona, gdy urządzenie było odłączone od gniazdka elektrycznego lub za szybko założona.	Wyjmij kasetkę na fusy, poczekaj co najmniej 5 sekund i następnie włóż ją ponownie.
Urządzenie wyświetla monit z poleceniem opróżnienia kasetki na fusy, mimo że kasetka nie jest pełna.	Urządzenie nie zresetowało licznika po ostatnim opróżnieniu kasetki na fusy.	Zawsze należy odczekać około 5 sekund przed włożeniem kasetki na fusy na miejsce. Dzięki temu licznik fusów wyzeruje się, aby prawidłowo naliczać ilość fusów.
Kasetka na fusy jest przepełniona, a ikona jej opróżniania „empty coffee grounds container” nie pojawiła się na wyświetlaczu.	Wyjęto tackę ociekową bez opróżnienia kasetki na fusy.	Jeśli tacka ociekowa została wyjęta, należy także opróżnić kasetkę na fusy, nawet gdy zawiera bardzo małą ilość fusów. Ten zabieg wyzeruje licznik fusów i zapewni prawidłowe naliczanie ilości fusów.



Problem	Przyczyna	Rozwiązanie
Nie można wyjąć bloku zaparzającego.	Blok zaparzający nie znajduje się w prawidłowej pozycji.	Zresetuj urządzenie w następujący sposób: zamknij klapkę serwisową; wyłącz urządzenie oraz włącz je ponownie i poczekaj, aż będzie gotowe do pracy; spróbuj ponownie wyjąć blok zaparzający. Szczegółowe instrukcje zawiera rozdział „Wymowianie i wkładanie bloku zaparzającego”.
Nie można włożyć bloku zaparzającego.	Blok zaparzający nie znajduje się w prawidłowej pozycji.	Zresetuj urządzenie w następujący sposób: zamknij klapkę serwisową; Pozostaw blok zaparzający na zewnątrz. Wyłącz urządzenie i wyjmij jego wtyczkę z gniazdka elektrycznego. Odczekaj 30 sekund, a następnie podłącz urządzenie ponownie, włącz je i odczekaj, aż będzie gotowe do użycia. Następnie umieść blok zaparzający w prawidłowej pozycji i włóż go ponownie do urządzenia. Szczegółowe instrukcje zawiera rozdział „Wymowianie i wkładanie bloku zaparzającego”.
Kawa jest zbyt wodnista.	Blok zaparzający jest brudny lub musi zostać nasmarowany.	Wyjmij blok zaparzający, optucz go pod bieżącą wodą i pozostaw do wyschnięcia. Następnie nasmaruj ruchome części (patrz 'Smarowanie jednostki zaparzającej').
	Urządzenie wykonuje procedurę samoregulacji. Procedura ta jest uruchamiana automatycznie, gdy urządzenie jest używane po raz pierwszy, gdy przechodzisz na inny typ ziaren kawy lub po długim czasie nieużywania.	Zaparz na początku 5 filiżanek kawy, aby umożliwić urządzeniu przeprowadzenie procedury samoregulacji.
	Ustawienie grubości mielenia powoduje, że kawa jest mielona zbyt grubo.	Zmień ustawienie na drobniejsze mielenie (niższa wartość). Różnicę smaku można poczuć w pełni po zaparzeniu od 2 do 3 napojów.
Kawa nie jest wystarczająco gorąca.	Ustawiona temperatura jest zbyt niska.	Ustaw temperaturę na maksimum (rys. 42).
	Zimna filiżanka obniża temperaturę napoju.	Podgrzej filiżanki, optukując je gorącą wodą.
	Dodanie mleka obniża temperaturę napoju.	Dodanie mleka zawsze obniża temperaturę kawy, niezależnie od tego, czy mleko jest ciepłe czy zimne. Podgrzej filiżanki, optukując je gorącą wodą.

Problem	Przyczyna	Rozwiązanie
Kawa wypływa z urządzenia wolno lub nie wypływa w ogóle.	Filtr wody AquaClean nie został odpowiednio przygotowany do instalacji.	Wymij filtr AquaClean i nalej trochę wrzątku. Jeśli to zadziała, filtr AquaClean nie został poprawnie zainstalowany. Ponownie zainstaluj i aktywuj filtr AquaClean, a następnie wykonaj wszystkie kroki opisane w rozdziale „Aktywacja filtra wody AquaClean”.
		Po długim okresie nieużywania filtr wody AquaClean trzeba ponownie przygotować do użycia i nalać od 2 do 3 filiżanek gorącej wody.
	Filtr wody AquaClean jest zatkany.	Filtr wody AquaClean należy wymieniać co 3 miesiące. Filtr używany dłużej niż przez 3 miesiące może się zatkać.
	Ustawienie grubości mielenia powoduje, że kawa jest mielona zbyt drobno.	Zmień ustawienie na grubsze mielenie (wyższa wartość). Pamiętaj, że to wpłynie na smak kawy.
	Blok zaparzący jest brudny.	Wymij blok zaparzący i opłucz go pod bieżącą wodą (patrz 'Czyszczenie jednostki zaparzącej pod bieżącą wodą').
	Dozownik kawy jest zabrudzony.	Wyczyść wylewkę dozownika kawy i jej otwory za pomocą wycioru lub igły.
	Pojemnik na kawę mieloną jest zatkany	Wyłącz urządzenie i wyjmij blok zaparzący. Otwórz pokrywę pojemnika na kawę mieloną i włóż do niego trzonek łyżki. Poruszaj nim w górę i w dół, aż zatykająca otwór kawa mielona spadnie (rys. 28).
	Obieg urządzenia jest zablokowany przez osady wapnia.	Usuń kamień z urządzenia za pomocą odkamieniacza firmy Philips (patrz 'Procedura odkamieniania'). Kiedy wyświetli się polecenie odkamieniania, zawsze należy odkamienić ekspres.
Mleko nie jest spieniane.	Wewnętrzny cappuccinatore zabrudzony lub włożony nieprawidłowo.	Wyczyść wewnętrzny cappuccinatore i upewnij się, że jest prawidłowo ustawiony i włożony (patrz 'Czyszczenie wewnętrznego cappuccinatore pod bieżącą wodą').
	Rodzaj użytego mleka nie nadaje się do spieniania.	Różne rodzaje mleka dają różne ilości piany i różną jej jakość.
Mleko się rozpryskuje.	Mleko nie jest wystarczająco zimne.	Zalecamy użycie mleka wyjętego bezpośrednio z lodówki.

Problem	Przyczyna	Rozwiązanie
	Elastyczna rurka do mleka nie jest prawidłowo podłączona.	Otwórz klapkę dozownika kawy (rys. 37) i sprawdź, czy elastyczna rurka do mleka jest całkowicie podłączona do cappuccinatore (rys. 43). Pamiętaj, że cappuccinatore i rurki do mleka mogą być gorące. Zanim dotkniesz cappuccinatore i rurek, poczekaj, aż ostygną.
	Cappuccinatore i rurki do mleka są zabrudzone.	Wymij i rozłóż wewnętrzny cappuccinatore (patrz 'Czyszczenie wewnętrznego cappuccinatore pod bieżącą wodą'). Wypłucz wszystkie części pod bieżącą wodą. W celu dokładnego oczyszczenia zastosuj środek Philips do czyszczenia obiegu mleka i uruchom procedurę Czysz. sys. Spieniania za pośrednictwem menu „Stan” i „HygieSteam”. Należy pamiętać, że jeśli części zostały wymyte w zmywarce, mogły zostać zatkane przez resztki jedzenia lub pozostałości detergentu. Zaleca się również sprawdzenie wzrokowe, czy nie są zatkane.
		Zalecamy codzienne wykonywanie programu HygieSteam: 1) Naciśnij przycisk „Stan” na panelu sterowania. 2) Wybierz opcję „HygieSteam”. 3) Następnie potwierdź wszystkie kroki na wyświetlaczu.
	Rurki do mleka są zatkane.	Zawsze przechowuj pojemnik na mleko bez rurek do mleka w lodówce. Pozostałości mleka mogą gromadzić się wewnątrz rurek do mleka i blokować przepływ mleka przez rurki. Wypłucz rurki do mleka przed przechowywaniem.
Wydaje się, że urządzenie przecieka.	Urządzenie używa wody do płukania obiegu wewnętrznego i bloku zaparząjącego. Woda ta przepływa z systemu wewnętrznego bezpośrednio do tacki ociekowej. Jest to zjawisko normalne.	Opróżniaj tackę ociekową codziennie lub gdy czerwony wskaźnik „Drip tray full” (Zapełnienie tacki ociekowej) wystaje z pokrywy tacki (rys. 29). Wskazówka: Ustaw pod wylewką dozownika filiżankę, aby zbierać wodę płuczącą i ograniczyć ilość wody w tacce ociekowej.
	Tacka ociekowa jest przepełniona, co sprawia, że wygląda, jakby urządzenie przeciekało.	Opróżniaj tackę ociekową codziennie lub gdy czerwony wskaźnik „Drip tray full” (Zapełnienie tacki ociekowej) wystaje z pokrywy tacki (rys. 29).
	Zbiornik na wodę nie został wsunięty do końca, wycieka z niego woda i do urządzenia dostaje się powietrze.	Upewnij się, że zbiornik na wodę jest ustawiony we właściwej pozycji: wyjmij go i włóż z powrotem jak najgłębiej do urządzenia.

Problem	Przyczyna	Rozwiązanie
	Blok zaparzający jest brudny/zatkany.	Przeplucz blok zaparzający.
	Urządzenie nie stoi na poziomej powierzchni.	Ustaw urządzenie na poziomej powierzchni, aby tacka ociekowa się nie przelewała i aby wskaźnik „Drip tray full” (Zapełnienie tacki ociekowej) działał prawidłowo.
Nie można aktywować filtra wody AquaClean, a urządzenie domaga się odkamienienia.	Filtr nie został zainstalowany lub wymieniony na czas, gdy na wyświetlaczu pojawia się przypomnienie o potrzebie wymiany AquaClean. Oznacza to, że urządzenie już nie jest całkowicie odkamienione.	Najpierw wykonaj odkamienianie urządzenia, a następnie zainstaluj filtr wody AquaClean.
Nowy filtr wody nie pasuje.	Próbujesz zainstalować filtr inny niż filtr wody AquaClean.	Do urządzenia pasują wyłącznie filtry wody AquaClean.
	Na filtrze wody AquaClean nie ma gumowej uszczelki.	Założ ponownie gumową uszczelkę na filtr wody AquaClean.
Urządzenie bardzo głośno pracuje.	Głośna praca używanego urządzenia jest normalnym zjawiskiem.	Jeśli zmieni się charakter hałasu powodowanego przez urządzenie, oczyść blok zaparzający i nasmaruj go (patrz 'Smarowanie jednostki zaparzającej').
	Filtr wody AquaClean nie został prawidłowo przygotowany i do urządzenia dostaje się powietrze.	Wymij filtr wody AquaClean ze zbiornika na wodę i przygotuj go właściwie do użycia przed ponownym umieszczeniem w zbiorniku. Szczegółowe instrukcje zawiera rozdział „Filtr wody AquaClean”.
	Zbiornik na wodę nie został wsunięty do końca i do urządzenia dostaje się powietrze.	Upewnij się, że zbiornik na wodę jest ustawiony we właściwej pozycji: wyjmij go i włóż z powrotem, wciskając jak najgłębiej do urządzenia.
Gdy próbuję połączyć urządzenie z siecią Wi-Fi po raz pierwszy, nie może się ono połączyć z siecią Wi-Fi.	Nazwa i hasło sieci Wi-Fi są nieprawidłowe.	Sprawdź nazwę i hasło sieci Wi-Fi.
	Ekspres do kawy nie jest w zasięgu routera sieci Wi-Fi.	Należy sprawdzić, czy ekspres do kawy znajduje się w zasięgu routera sieci Wi-Fi lub użyć wzmacniacza sygnału Wi-Fi.
Urządzenie nie może znaleźć domowej sieci Wi-Fi.	Router sieci Wi-Fi nie działa prawidłowo.	Należy sprawdzić, czy router sieci Wi-Fi działa prawidłowo i czy jest podłączony do Internetu.
	Urządzenie nie znajduje się w zasięgu routera.	Należy sprawdzić, czy urządzenie znajduje się w zasięgu routera. Można również użyć wzmacniacza sygnału Wi-Fi.

Problem	Przyczyna	Rozwiązanie
	Ekspres do kawy próbuje nawiązać połączenie z dwuzakresowym routerem 5 GHz, a nie z siecią 2,4 GHz.	Sieci 5 GHz nie są obsługiwane. Tymczasowo wyłącz pasmo 5 GHz w routerze i spróbuj ponownie sparować ekspres do kawy z innym pasmem tego samego routera (2,4 GHz). Ponownie włącz pasmo 5 GHz po pomyślnym sparowaniu
Nie mogę jeszcze używać asystentów Alexa i Amazon Smart Reorders.	Nie połączono jeszcze konta Amazon z kontem Saeco.	Postępuj zgodnie z instrukcjami na panelu sterowania urządzenia, aby połączyć swoje konto Amazon z kontem Saeco, co pozwoli korzystać ze sterowania głosowego Alexa i Amazon Smart Reorders. <b>Uwaga:</b> Aby móc korzystać z tych funkcji, musisz posiadać aplikację Alexa lub urządzenie Alexa i włączyć usługę Smart Reorders na stronie Amazon.
Łączność Wi-Fi urządzenia działała, ale już nie działa.	Twoja nazwa sieci Wi-Fi i/lub hasło uległy zmianie.	Postępuj zgodnie z instrukcjami w sekcji „Podłączanie do sieci Wi-Fi” i wybierz sięć Wi-Fi o nowej nazwie, z którą chcesz się połączyć.
	Hasło do sieci Wi-Fi uległo zmianie.	Postępuj zgodnie z instrukcjami w sekcji „Podłączanie do sieci Wi-Fi” i wprowadź nowe hasło sieci Wi-Fi.
	Twój router sieci Wi-Fi nie działa prawidłowo.	Sprawdź router i upewnij się, że działa.
	Łączność z siecią Wi-Fi może zostać przerwana przez zakłócenia elektromagnetyczne lub inne zakłócenia.	Urządzenie należy przechowywać z dala od innych urządzeń elektronicznych, które mogą powodować zakłócenia.
	Żadne z powyższych rozwiązań nie działa.	Wyłącz i ponownie włącz urządzenie za pomocą wyłącznika głównego znajdującego się z tyłu i sprawdź ponownie połączenie z siecią Wi-Fi.

## Dane techniczne

Producent zastrzega sobie prawo poprawiania parametrów technicznych urządzenia. Wszystkie ustawione wartości są przybliżone.

Opis	Wartość
Wymiary (szer. x wys. x głęb.)	287 x 396 x 487 mm
Waga	11–12,4 kg
Długość przewodu zasilającego	1200 mm
Zbiornik na wodę	1,7 litra, wyjmowany

Pojemność pojemnika na ziarna kawy	450 g
Pojemność pojemnika na fusy kawowe	15 brykietów
Pojemność pojemnika na mleko	600 ml
Wysokość dozownika z regulacją wysokości	75–148 mm
Napięcie znamionowe — Moc znamionowa — Zasilanie	Sprawdź tabliczkę znamionową na wewnętrznej stronie klapki serwisowej
Pasma częstotliwości Wi-Fi	2,4 GHz 802.11 b/g/n

## Deklaracja zgodności z przepisami

Niniejszym DAP B.V. oświadcza, że w pełni automatyczne ekspresy do kawy SM8780, SM8782, SM8785, SM8885 i SM8889 są zgodne z dyrektywą 2014/53/UE.

Pełny tekst deklaracji zgodności UE jest dostępny pod następującym adresem internetowym:

**<https://www.saeco.com>**.

W pełni automatyczne ekspresy do kawy SM8780, SM8782, SM8785, SM8885 i SM8889 są wyposażone w moduł Wi-Fi, 2,4 GHz 802.11 b/g/n (kanały 1..13). Maksymalna moc transmisji <100 mW (20 dBm).

## Wi-Fi

Urządzenie jest urządzeniem sieciowym, zgodnie z rozporządzeniem (UE) nr 801/2013, i jest przeznaczone do użytku w stałym połączeniu z siecią 2,4 GHz 802.11 b/g/n.

# Conteúdo

Descrição geral da máquina (Fig. A)	397
Painel de controlo	398
Introdução	398
Funções especiais	399
Preparar bebidas	400
Ajustar as definições da máquina	404
Filtro de água AquaClean	405
Retirar e colocar o grupo de preparação	405
Limpeza e manutenção	406
Procedimento de descalcificação	409
Códigos de erro	410
Encomendar acessórios	411
Actualizações de software	411
Resolução de problemas	412
Especificações técnicas	417
Declaração de conformidade	418
Wi-Fi	418

## Descrição geral da máquina (Fig. A)

A1 Tampa do depósito de grãos	A14 Botão de ajuste de moagem (para saber mais, visite <a href="http://www.saeco.com/care">www.saeco.com/care</a> )
A2 Tampa do compartimento para café pré-moído	A15 Depósito de grãos
A3 Bandeja para as chávenas	A16 Porta de serviço
A4 Painel de controlo	A17 Funil de café
A5 Entrada para o cabo	A18 Gaveta para resíduos de café
A6 Interruptor principal	A19 Grupo de preparação (para saber mais, visite <a href="http://www.saeco.com/care">www.saeco.com/care</a> )
A7 Tabuleiro de recolha de pingos	A20 Depósito de borras de café
A8 Peça de libertação do tabuleiro de recolha de pingos	A21 Depósito de água
A9 Recipiente HygieSteam	A22 Tampa do depósito de água
A10 Tampa HygieSteam com o suporte para o tubo do leite	A23 Indicador de "tabuleiro de recolha cheio"
A11 Bico de distribuição de café e de leite ajustável em altura	A24 Tampa do tabuleiro de recolha
A12 Cappuccinatore interno	
A13 Cabo de alimentação com ficha	

## Acessórios

A25 Recipiente para leite	A29 Filtro AquaClean
A26 Tubo do leite	A30 Colher de medição
A27 Escova de limpeza	A31 Tira de teste de dureza da água
A28 Tubo de lubrificante	

## Painel de controlo

Existem duas versões desta máquina de café expresso. Os painéis de controlo têm um aspeto diferente, mas todos os ícones funcionam da mesma forma. Consulte as figuras B e C para obter uma vista geral de todos os ícones. Abaixo, encontra as descrições.

B1 Off icon (B1 Ícone para desligar)

C1 On/off icon (C1 Ícone para ligar/desligar)

B2/C2 Drinks (B2/C2 Bebidas)

B3/C3 Drinks menu (B3/C3 Menu de bebidas)

B4/C4 Personal profiles (B4/C4 Perfis pessoais)

B5/C5 Grãos

B6/C6 Machine settings (B6/C6 Definições da máquina)

B7/C7 Status menu (B7/C7 Menu de estado)

B8/C8 Loja

B9/C9 Start/stop icon (B9/C9 Ícone de início/paragem ►■)

## Introdução

Parabéns pela sua compra de uma máquina de café totalmente automática da Saeco! Para beneficiar plenamente da assistência online que a Saeco oferece, pode utilizar o painel de controlo para registar a sua máquina através da ligação Wi-Fi integrada ou aceder a [www.saeco.com/MyCoffeeMachine](http://www.saeco.com/MyCoffeeMachine) e registar o seu produto.

Leia atentamente o folheto de segurança separado antes de utilizar a máquina pela primeira vez e guarde-o para uma eventual consulta futura.

A máquina de café automática Saeco permite-lhe ligar-se à sua rede Wi-Fi para melhorar a sua experiência de café.

Se ligar a sua máquina à sua rede Wi-Fi, poderá:

- Receber recomendações personalizadas baseadas em aprendizagem automática
- Desfrutar de atualizações regulares de software para melhorar a sua experiência de utilizador
- Utilizar a funcionalidade da loja, se disponível no seu país
- Associar a máquina à sua conta Amazon para substituição de acessórios, se esta opção estiver disponível no seu país
- Ligar-se ao seu dispositivo doméstico Alexa para utilizar o controlo de voz, se disponível no seu país

Nota: esta máquina foi testada com café. Embora tenha sido limpa cuidadosamente, poderá conter alguns resíduos de café. No entanto, garantimos que é totalmente nova.

## Ligar a Xelsis SUPREMA (apenas para SM8885 e SM8889)

Ligue a máquina premindo o interruptor principal localizado na parte posterior da máquina. Toque no centro do painel de controlo para que o ícone de arranque apareça no ecrã. Toque no ícone de arranque e siga as instruções passo a passo no painel de controlo.

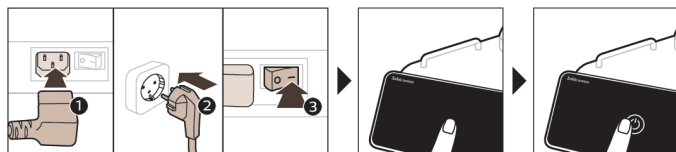

⚠ Ligue e atualize a máquina na primeira instalação, e verifique regularmente se há atualizações manuais disponíveis.



## Ligar a Xelsis DELUXE (apenas para SM8780, SM8782 e SM8785)

Ligue a máquina premindo o interruptor principal localizado na parte posterior da máquina. Toque no ícone de arranque e siga as instruções passo a passo no painel de controlo.

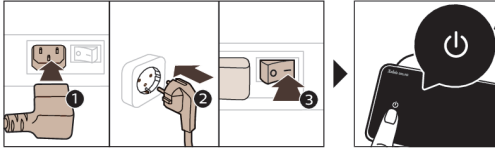

**A** Ligue e atualize a máquina na primeira instalação, e verifique regularmente se há atualizações manuais disponíveis.

## Ligar a uma rede Wi-Fi

**i** Ligue a máquina de café a uma rede Wi-Fi doméstica 802.11 b/g/n a 2,4 GHz.

**i** A ligação da máquina de café à sua rede Wi-Fi doméstica proporciona-lhe uma experiência de utilizador superior.

**i** Certifique-se de que a máquina de café e o router Wi-Fi estão ao alcance um do outro.

Siga os passos abaixo para ligar a máquina de café à rede Wi-Fi.



**1** Toque no ícone de Definições e deslize com o dedo da esquerda para a direita para encontrar o ícone de Wi-Fi.

**2** Toque no ícone de Wi-Fi.

**3** Siga os passos no ecrã para ligar a máquina à rede Wi-Fi.

Já pode iniciar a sua experiência com conectividade.

**A** A máquina efetuará o ciclo de enxaguamento automático quando for ligada e desligada através do controlo de voz, e quando estiver inativa durante algum tempo e se desligar. Certifique-se de que o ambiente onde a máquina irá funcionar é seguro.

## Funções especiais

### Função especial

### Finalidade

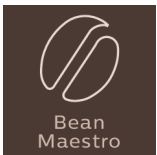

Com o BeanMaestro pode selecionar o tipo e a torra dos grãos. Em seguida, a máquina otimiza as definições de preparação automaticamente para tirar o melhor partido dos grãos de café.

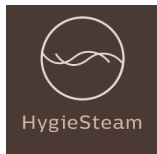

A função HygieSteam limpa automaticamente o sistema de leite removendo microrganismos: utilize-a depois de preparar um cappuccino ou outras bebidas à base de leite.



O nosso moinho durável é fabricado 100% em cerâmica para ser excepcionalmente resistente e preciso. Pode ser ajustado ao seu gosto através de 12 níveis.

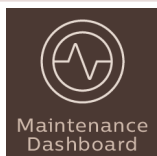

O Painel de manutenção proporciona uma visão geral útil e apresenta informações de estado, como o nível da água, ou indica que o AquaClean está a esgotar-se.

## Preparar bebidas

### Passos gerais

Para preparar uma bebida, basta seguir alguns passos simples.



- 1 Encha o depósito de água com água da torneira e encha o depósito de grãos com grãos.
- 2 Coloque uma ou duas chávenas sob o bico de distribuição ajustável em altura. Deslize o bico de distribuição para cima ou para baixo, para ajustar a respetiva altura ao tamanho da chávena ou do copo que está a utilizar.
- 3 Toque no ícone de Bebidas ☕ para aceder ao menu "Bebidas". Deslize da esquerda para a direita para selecionar a bebida, tocando na mesma.
  - Toque no ícone "2x" se pretender preparar duas chávenas. A máquina executa automaticamente dois ciclos de moagem consecutivos das bebidas selecionadas.

**i** O ícone "2x" não está disponível para todas as bebidas.

- 4 Após selecionar uma bebida, pode ajustar as definições de acordo com as suas preferências ao deslizar o dedo para cima e para baixo nas barras ajustáveis.
- 5 Prima o ícone de iniciar/parar ▶▶ para iniciar a preparação da bebida selecionada.

**⚠** Não utilize grãos de café caramelizados nem aromatizados.

**i** Regule o botão da moagem em pequenos incrementos e, após preparar 5 chávenas de café, começará a sentir a diferença.

## Assistência com parâmetros de bebida

Para obter informações adicionais sobre o parâmetro específico de uma bebida, prima sem soltar a barra ajustável durante 3 segundos.



## Preparar bebidas à base de leite

Para preparar bebidas à base de leite, basta seguir alguns passos simples.

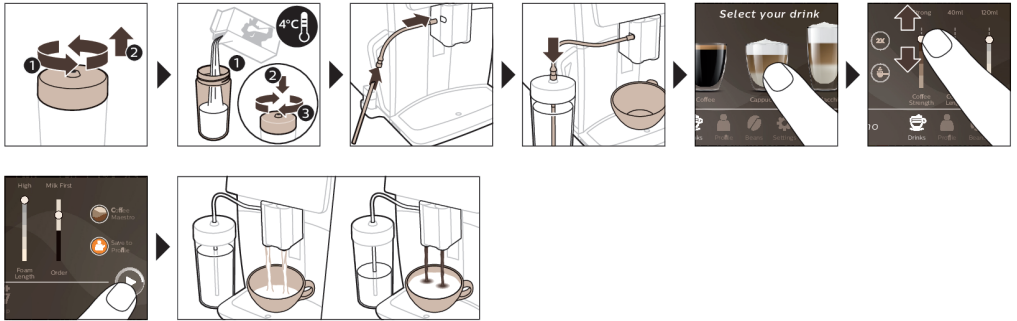

- 1 Encha o depósito de água com água da torneira e encha o depósito de grãos com grãos.  
Sugestão: Quando o tubo de leite flexível estiver ligado ao cappuccinatore, deslize o bico de distribuição para a posição superior para facilitar o acesso ao depósito de água.
- 2 Desenrosque a tampa do recipiente para leite e encha-o com leite.  
Utilize sempre leite retirado diretamente do frigorífico para obter os melhores resultados.
- 3 Ligue o tubo de leite flexível ao cappuccinatore.
- 4 Coloque o tubo do leite metálico no recipiente.
- 5 Toque no ícone de Bebidas ☕, desloque e selecione o ícone da bebida à base de leite pretendida.
- 6 Pode ajustar as definições de acordo com as suas preferências ao deslizar o dedo para cima e para baixo nas barras ajustáveis.
- 7 Prima o ícone de iniciar/parar ►■ em qualquer altura para iniciar a preparação da bebida selecionada.
  - Para bebidas específicas, a máquina distribui primeiro o leite e depois o café. Para um conjunto de outras bebidas é o inverso, a máquina distribui primeiro o café e depois o leite.
  - Para parar a distribuição de leite antes de a máquina distribuir a quantidade predefinida, prima o ícone de iniciar/parar ►■ (apenas nos modelos SM8780, SM8782, SM8785) ou prima o ícone de parar (apenas nos modelos SM8885, SM8889).
  - Para parar a distribuição da bebida completa (leite e café) antes de a máquina terminar, mantenha premido o ícone de iniciar/parar ►■ (apenas nos modelos SM8780, SM8782, SM8785) ou prima o ícone de parar (apenas nos modelos SM8885, SM8889).

⚠ Logo após a distribuição do leite, é disparado o jato de vapor de limpeza "HygieSteam Shot". A máquina injeta vapor no sistema interno de leite para o enxaguar rapidamente. A parte metálica do tubo de leite pode ficar quente. Para evitar o risco de queimaduras, deixe-o arrefecer primeiro.

Sugestão: Também pode utilizar uma embalagem de leite normal para a preparação das bebidas à base de leite. Coloque o tubo de leite metálico diretamente na embalagem de leite.

## Preparar café com café pré-moído

Para preparar café com café pré-moído, basta seguir alguns passos simples.

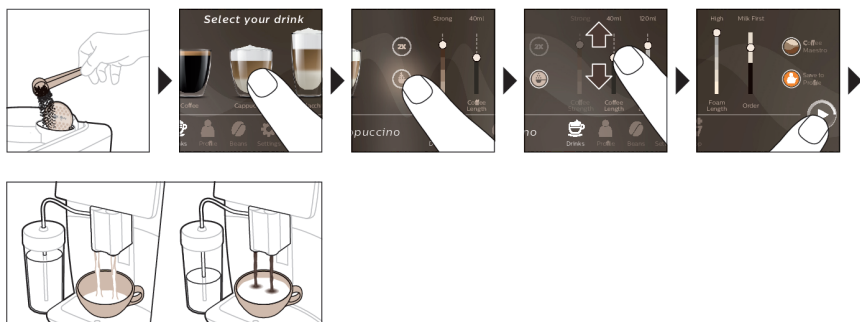

- 1 Abra a tampa do compartimento para café pré-moído e coloque nele uma medida de café pré-moído. Em seguida, feche a tampa.
- 2 Toque no ícone de Bebidas ☕, desloque da esquerda para a direita e selecione a bebida.
- 3 Toque no ícone de café pré-moído ☕.
- 4 Pode ajustar as definições de acordo com as suas preferências ao deslizar o dedo para cima e para baixo nas barras ajustáveis.
- 5 Prima o ícone de iniciar/parar ▶■ para iniciar a preparação da bebida selecionada.

**i** Se selecionar café pré-moído, não vai poder ajustar a intensidade do café nem preparar mais do que uma bebida em simultâneo.

## Distribuir água quente

- 1 Certifique-se de que o cappuccinatore interior está corretamente encaixado na máquina (Fig. 1).
- 2 Coloque uma chávena sob o bico de distribuição.
- 3 Toque no ícone "Hot Water" ("Água quente") (Fig. 2).
- 4 Faça deslizar as setas para cima e para baixo para ajustar a quantidade de água quente ou a temperatura de acordo com as suas preferências (Fig. 3).
- 5 Prima o ícone para iniciar/parar ▶■.
- 6 Para parar a distribuição de água quente antes de a máquina terminar, prima novamente o ícone de iniciar/parar ▶■ (apenas nos modelos SM8780, SM8782, SM8785) ou prima novamente o ícone de parar (apenas nos modelos SM8885, SM8889).

## Personalização

A máquina permite ajustar as definições de uma bebida de acordo com as suas preferências e guardar a bebida personalizada num perfil pessoal. Pode escolher o seu próprio ícone e nome de perfil.

### Tire o melhor proveito dos grãos de café com a função BeanMaestro

Com o BeanMaestro pode selecionar o tipo e a torra dos grãos. Em seguida, a máquina otimiza as definições de preparação automaticamente para tirar o melhor partido dos grãos de café.

- 1 Toque no ícone de Grãos no menu (Fig. 4) principal.
- 2 Toque na função (Fig. 5) BeanMaestro.
- 3 Selecione o tipo de grãos. Pode escolher entre Arábica e Robusta.
- 4 Selecione o nível de torra dos grãos de café.
- 5 As definições de preparação são otimizadas automaticamente.

6 Desfrute do seu próximo café.

## Poupe tempo com a função CoffeeMaestro

A sua máquina oferece a possibilidade de selecionar perfis de sabor, em vez de ajustar todas as definições separadamente, com a função CoffeeMaestro. Pode escolher entre Delicato, Intenso e Forte. Para selecionar um perfil de gosto CoffeeMaestro:

- 1 Toque no ícone da bebida pretendida (Fig. 6).
- 2 Toque no ícone CoffeeMaestro repetidamente (Fig. 7).
  - As definições principais da bebida são agora ajustadas apropriadamente.
- 3 Prima o ícone de iniciar/parar ► para iniciar a preparação da bebida.

## Personalize a sua bebida com a função CoffeeEqualizer Touch+

Depois de selecionar uma bebida, a função CoffeeEqualizer Touch+ é ativada automaticamente e permite-lhe ajustar as definições da bebida. Mantenha premido cada um dos itens no ecrã para ativar a função de ajuda e receber mais informações.

Com a função CoffeeEqualizer Touch+, pode ajustar as seguintes definições:

- |                         |  |
|-------------------------|--|
| 1 Intensidade de aroma  | 6 Quantidade de espuma                               |
| 2 Quantidade de café    | 7 Sabor do café                                      |
| 3 Quantidade de leite   | 8 Pode também escolher preparar uma ou duas chávenas |
| 4 Quantidade de água    | 9 A ordem de distribuição: café ou leite primeiro    |
| 5 Temperatura da bebida |  |

Nota: Depende da bebida que selecionar as configurações que pode ajustar.

## Guarde as suas bebidas preferidas num perfil

A máquina permite ajustar as definições de uma bebida de acordo com as suas preferências e guardar a bebida personalizada num perfil pessoal. Pode selecionar um perfil e guardar uma receita utilizando os perfis.

Pode criar um perfil e adicionar uma bebida com o ícone de perfil .

- 1 Toque no ícone de perfil  no menu (Fig. 8) principal.
- 2 Toque no ícone (Fig. 9) do sinal de adição.
- 3 Introduza o seu nome e selecione o seu ícone preferido.
- 4 Pode adicionar uma bebida. Toque no ícone da bebida pretendida.
- 5 Personalize a bebida através da função CoffeeEqualizer Touch+ ou CoffeeMaestro.
- 6 Toque no ícone de "Guardar no perfil" para a guardar no seu perfil (Fig. 10) pessoal.

## Dose extra (ExtraShot)

A máquina permite adicionar uma dose extra de Ristretto às suas bebidas de café e leite, se pretender um café mais forte por exemplo.

- 1 Coloque uma chávena sob o bico de distribuição.
- 2 Toque num dos ícones de bebida de um toque para selecionar uma bebida (Fig. 6).
- 3 Deslize a barra ajustável para cima para definir o nível máximo de intensidade e selecione a função (Fig. 11) ExtraShot.
- 4 Em seguida, prima o ícone de iniciar/parar ► (apenas nos modelos SM8780, SM8782, SM8785) ou o ícone de iniciar (apenas nos modelos SM8885, SM8889) para iniciar a preparação da bebida.
- 5 Para parar a distribuição da bebida antes de a máquina terminar, prima novamente o ícone de iniciar/parar ► (apenas nos modelos SM8780, SM8782, SM8785) ou prima novamente o ícone de parar (apenas nos modelos SM8885, SM8889).

**i** Depois de selecionar a função ExtraShot, só pode preparar um café de cada vez.

**i** A função ExtraShot não está disponível para todas as bebidas.

# Ajustar as definições da máquina

Pode ajustar a maioria das definições da máquina ao tocar no ícone de Definições  e seguir os passos no ecrã.

Para obter suporte online (perguntas frequentes, vídeos, etc.), leia o código QR na capa deste folheto ou visite [www.saeco.com/care](http://www.saeco.com/care)



## Definir a dureza da água

 Recomendamos que ajuste a dureza da água para o nível da sua região, de modo a obter o melhor desempenho e uma maior duração da máquina. Deste modo, também evita ter de descalcificar a máquina com demasiada frequência. A predefinição de dureza da água é 4: água dura.

### Utilize a tira de teste de dureza da água fornecida na caixa para determinar a dureza da água na sua região:

- 1 Mergulhe a tira de teste da dureza da água em água da torneira ou mantenha-a sob água corrente durante 1 segundo (Fig. 12).
- 2 Espere 1 minuto. O número de quadrados na tira de teste que fiquem vermelhos indicam a dureza da água (Fig. 13).

### Ajuste a máquina para a dureza da água correta:

- 1 Toque no ícone de Definições  e desloque da esquerda para a direita para selecionar "Dureza da água".
- 2 Seleccione o nível de dureza da água. O número de quadrados vermelhos selecionados no visor deve corresponder ao número de quadrados vermelhos na tira (Fig. 14) de teste.
- 3 Depois de definir a dureza da água correta, toque no ícone  para confirmar.

## Ajustar a definição de moagem

Pode alterar a intensidade do café com o botão de definição de moagem no interior do recipiente para grãos. Quanto mais baixa for a definição de moagem, mais finos os grãos de café serão moídos e mais forte será o café. Pode escolher entre 12 definições diferentes para a moagem.

A máquina foi configurada para retirar o melhor sabor dos grãos de café. Por isso, é recomendável não ajustar as definições do moinho até ter preparado 100 a 150 chávenas (cerca de 1 mês de utilização).

 É necessário preparar 2 a 3 bebidas para sentir toda a diferença de sabor.

 Não avance mais do que um nível de cada vez com o botão de definição de moagem para evitar danos no moinho.

- 1 Toque no ícone de Grãos no menu principal.
- 2 Toque em "Moinho".
- 3 Veja o vídeo do procedimento.

## Restaurar as definições de fábrica

A máquina permite restaurar as definições de fábrica em qualquer altura.

- 1 Toque no ícone de Definições .
- 2 Desloque da esquerda para a direita para selecionar "Definições de fábrica". Confirme tocando no ícone de confirmação .
  - As definições de fábrica são restauradas.

 São restaurados os valores predefinidos das seguintes definições de fábrica: dureza da água, tempo de espera, brilho do ecrã, som, iluminação frontal, perfis, luz do depósito, medida/unidades, definições do ecrã inicial, preferências de BeanMaestro, credenciais de Wi-Fi, preferências de atualização de software, credenciais Saeco, credenciais Amazon.

## Filtro de água AquaClean

A sua máquina está equipada com a tecnologia AquaClean. Pode colocar o filtro de água AquaClean no depósito de água para preservar o sabor do café. Também diminui a necessidade de descalcificação ao reduzir a acumulação de calcário na máquina. Pode adquirir um filtro de água AquaClean num revendedor local ou online, ou em centros de assistência autorizados.

### Instalação do estado do filtro AquaClean

O estado do filtro AquaClean é apresentado permanentemente no menu "Estado" como uma percentagem.

- Se o estado do filtro AquaClean for igual ou inferior a 10 %, o visor mostrará uma mensagem durante 2 segundos sempre que ligar a máquina. Esta mensagem aconselha a comprar um filtro novo.
- Se o estado do filtro for 0 %, a máquina pede para substituir o filtro AquaClean sempre que ligar a máquina.

### Ativar o filtro de água AquaClean (5 min.)

**i** A máquina não deteta automaticamente a colocação de um filtro no depósito de água. Por conseguinte, tem de ativar cada novo filtro de água AquaClean que instalar no menu "Estado".

**i** Pode ativar o filtro de água AquaClean mesmo depois de a máquina deixar de mostrar a mensagem de ativação do filtro, mas tem de descalcificar a máquina primeiro.

**i** A máquina tem de estar completamente descalcificada para começar a utilizar o filtro de água AquaClean.

Antes de ativar o filtro de água AquaClean, tem de o preparar ao mergulhá-lo em água conforme descrito abaixo. Se não o fizer, em vez de água, pode entrar ar na máquina, o que provoca muito ruído e impede a máquina de preparar café.

- 1 Toque no ícone de "Estado" e desloque da esquerda para a direita para selecionar "AquaClean".
- 2 Toque novamente no ícone de confirmação ✓ quando o ecrã de ativação for apresentado. Siga as instruções no ecrã.

### Substituir o filtro de água AquaClean (5 min.)

Após passarem 95 litros de água pelo filtro, este deixa de funcionar. O indicador de estado do AquaClean fica a 0 % para o lembrar de substituir o filtro. Se não substituir o filtro de água AquaClean a tempo, pode fazê-lo posteriormente, mas terá de descalcificar a máquina primeiro.

Quando o indicador de estado do AquaClean ficar a 0 % ou a máquina o lembrar de substituir o filtro AquaClean:

- 1 Retire o filtro de água AquaClean usado.
- 2 Instale um filtro novo e ative-o conforme descrito no capítulo "Ativar o filtro de água AquaClean (5 min.)".

**i** Substitua o filtro de água AquaClean, pelo menos, de 3 em 3 meses, mesmo que a máquina ainda não indique que a substituição é necessária.

## Retirar e colocar o grupo de preparação

Aceda ao menu "Estado" e selecione "Limpeza do grupo de preparação" ou visite [www.saeco.com/care](http://www.saeco.com/care) para ver um vídeo com instruções detalhadas sobre como remover, inserir e limpar o grupo de preparação.

### Retirar o grupo de preparação da máquina

- 1 Abra a porta (Fig. 15) de serviço.

- 2 Retire a gaveta (Fig. 16) para resíduos de café.
- 3 Prima o botão (Fig. 17) PUSH (EMPURRAR) e puxe pela pega do grupo de preparação para o retirar da máquina (Fig. 18).

## Voltar a introduzir o grupo de preparação

Antes de introduzir o grupo de preparação novamente na máquina, certifique-se de que o mesmo está na posição correta.

- 1 Verifique se a seta no cilindro amarelo no lado do grupo de preparação está alinhada com a seta preta e N (Fig. 19).
  - Se não estiverem alinhadas, baixe a alavanca até esta tocar na base do grupo (Fig. 20) de preparação.
- 2 Certifique-se de que o gancho de bloqueio amarelo no outro lado do grupo de preparação está na posição correta.
  - Para posicionar o gancho corretamente, desloque-o para cima até à sua posição (Fig. 21) mais elevada.
- 3 Introduza o grupo de preparação novamente no interior da máquina deslizando-o pelas calhas de guia nas partes laterais (Fig. 22) até este encaixar na sua posição com um estalido (Fig. 23). Não prima o botão PUSH (EMPURRAR).
- 4 Volte a colocar a gaveta para resíduos de café e feche a porta de serviço.

## Limpeza e manutenção

A máquina indicar-lhe-á quando deve efetuar a limpeza e a manutenção.

Uma limpeza e manutenção regulares mantêm a máquina em ótimas condições e garantem um café com sabor ótimo durante um longo período de tempo e com um fluxo constante.

Consulte a tabela abaixo para obter uma descrição detalhada de quando e como deve limpar todas as peças amovíveis da máquina. Pode encontrar informações e instruções em vídeo mais detalhadas em

**[www.saeco.com/care](http://www.saeco.com/care)**. Consulte a figura C para obter uma vista geral das peças que podem ser lavadas na máquina de lavar a loiça.

Item	Quando limpar	Como encontrar no painel de controlo/ O que fazer
Filtro AquaClean	Quando a máquina o solicitar ou a cada três meses.	ESTADO->LIMPEZA->AQUACLEAN. Siga os passos para ativar o filtro AquaClean.
<p><b>i</b> A máquina não deteta automaticamente a colocação de um filtro no depósito de água. Por isso, é necessário ir ao menu "Estado" ativar cada novo filtro AquaClean que instalar.</p> <p><b>i</b> A máquina tem de estar completamente descalcificada para começar a utilizar o filtro AquaClean.</p> <p><b>i</b> Substitua o filtro AquaClean, pelo menos, de 3 em 3 meses, mesmo que a máquina ainda não tenha indicado que a substituição é necessária.</p>		
Grupo de preparação	Semanalmente	ESTADO -> DESEMPENHO ->LIMPEZA DO GRUPO DE PREPARAÇÃO. Siga os passos para remover e limpar o grupo de preparação.
<p><b>i</b> Antes de introduzir o grupo de preparação novamente na máquina, certifique-se de que o mesmo está na posição correta. A seta no cilindro amarelo no lado do grupo de preparação tem de estar alinhada com a seta preta e N (Fig. 19).</p>		



Item	Quando limpar	Como encontrar no painel de controlo/ O que fazer
	Mensalmente	ESTADO -> DESEMPENHO ->REMOÇÃO DO ÓLEO DE CAFÉ. Siga os passos do processo de autolimpeza para remover automaticamente os resíduos de óleo de café do grupo de preparação.
Sistema de leite/cappuccinatore interno	Após cada dia de utilização	ESTADO -> HYGIESTEAM. Siga os passos do processo de autolimpeza para limpar o circuito de leite. Limpe o exterior do tubo do leite metálico com um pano húmido antes de o colocar no suporte do tubo do leite.
	Semanalmente	Retire e desmonte o cappuccinatore interno. Enxague todas as peças sob água corrente com um pouco de detergente da loiça.
	Mensalmente	ESTADO -> HYGIESTEAM -> LIMPEZA PROFUNDA DO CIRCUITO DE LEITE. Siga os passos do processo de autolimpeza para limpar o circuito de leite.
Recipiente para leite	Semanalmente	Desmonte o recipiente (Fig. 24) para leite e retire a bola com o pino do tubo (Fig. 25) do leite. Lave todas as peças do recipiente de leite debaixo de água corrente ou na máquina de lavar a loiça.
recipiente HygieSteam (suporte do tubo do leite)	Semanalmente ou quando a máquina o recordar	Retire o recipiente HygieSteam da máquina (Fig. 26) e remova a tampa (Fig. 27) HygieSteam Lave o recipiente e a tampa HygieSteam com água corrente.
Compartimento para café pré-moído	Verifique semanalmente se o compartimento para café pré-moído está obstruído	Desligue a máquina e retire o grupo de preparação. Abra a tampa do compartimento para café pré-moído e insira o cabo da colher. Mova o cabo para cima e para baixo até o café moído acumulado cair (Fig. 28). Aceda a <a href="http://www.saeco.com/care">www.saeco.com/care</a> para obter instruções em vídeo detalhadas.
Depósito de borras de café	Esvazie o depósito de borras de café quando a máquina pedir. Limpe-o semanalmente	Retire o depósito de borras de café com a máquina ligada. Enxague-o debaixo de água corrente com um pouco de detergente da loiça.
Tabuleiro de recolha de pingos	Esvazie o tabuleiro de recolha de pingos diariamente ou assim que o indicador vermelho de "tabuleiro de recolha de pingos cheio" sobressair através do tabuleiro de recolha de pingos (Fig. 29). Limpe o tabuleiro de recolha semanalmente	Retire o tabuleiro (Fig. 30) de recolha de pingos e enxague-o em água corrente com um pouco de detergente da loiça.

Item	Quando limpar	Como encontrar no painel de controlo/ O que fazer
Lubrificação do grupo de preparação	A cada 2 meses	Lubrifique o grupo de preparação com o lubrificante fornecido (consultar 'Lubrificar o grupo de preparação'). Aceda a <a href="http://www.saeco.com/care">www.saeco.com/care</a> para obter instruções em vídeo detalhadas.
Depósito de água	Semanalmente	Enxague o depósito de água debaixo da torneira.
Parte frontal da máquina	Semanalmente	Limpe com um pano não abrasivo.
Descalcificação da máquina	Quando a máquina solicitar a descalcificação	ESTADO -> DESCALCIFICAÇÃO. Siga os passos para descalcificar a máquina. Quando for necessário descalcificar, a máquina irá solicitá-lo. Prima o ícone OK para começar e siga os passos.

## Limpar o grupo de preparação

A limpeza regular do grupo de preparação evita que os resíduos de café obstruam os circuitos internos. Aceda ao menu "Estado" no ecrã e selecione "Limpeza do grupo de preparação" ou visite [www.saeco.com/care](http://www.saeco.com/care) para ver vídeos de suporte sobre como remover, inserir e limpar o grupo de preparação.

### Lavar o grupo de preparação em água corrente

- 1 Toque no ícone de "Estado" e desloque para seleccionar "Limpeza do grupo de preparação".
- 2 Toque no ícone de confirmação ✓ para confirmar e siga as instruções apresentadas no ecrã.

### Limpar o grupo de preparação com as pastilhas de remoção do óleo do café

Utilize apenas as pastilhas de remoção do óleo do café da Philips.

- 1 Toque no ícone de "Estado" e desloque para seleccionar "Limpeza do grupo de preparação".
- 2 Toque no ícone de confirmação ✓ para confirmar e siga as instruções apresentadas no ecrã.

## Lubrificar o grupo de preparação

Para melhorar o desempenho da máquina, sugerimos que lubrifique o grupo de preparação a cada 2 meses para garantir o correto funcionamento das peças móveis.

- 1 Aplique uma camada fina de lubrificante no pistão (peça cinzenta) do grupo (Fig. 31) de preparação.
- 2 Aplique uma camada fina de lubrificante no eixo (peça cinzenta) na parte inferior do grupo (Fig. 32) de preparação.
- 3 Aplique uma camada fina de lubrificante nas calhas guia em ambos os lados (Fig. 33).

## Programas de limpeza para o cappuccinatore interno

**i** As máquinas indicam-lhe quando deve limpar o cappuccinatore interno.

A máquina tem três programas de limpeza para o cappuccinatore interno:

- 'HygieSteam Shot': Durante a preparação de uma bebida à base de leite, a máquina injeta automaticamente vapor no cappuccinatore interno para o enxaguar rapidamente.

- 'HygieSteam': a máquina limpa em profundidade o sistema interno de distribuição de leite com vapor. Certifique-se de que o recipiente HygieSteam está corretamente montado (Fig. 34) e instalado na máquina (Fig. 35). Coloque o tubo de leite no respetivo suporte (Fig. 36) e siga as instruções apresentadas no ecrã.
- 'Deep Milk Clean': Execute o procedimento "Deep Milk Clean" com o agente de limpeza do circuito de leite da Philips para uma limpeza em profundidade do sistema interno de distribuição de leite.

## Limpar o cappuccinatore interno em água corrente

- 1 Abra a porta do cappuccinatore (Fig. 37) interno.
- 2 Retire o cappuccinatore interno ao puxá-lo para baixo (Fig. 38).
- 3 Desmonte o cappuccinatore interno ao separar a peça inferior da peça (Fig. 39) superior.
- 4 Desmonte todas as peças (Fig. 40) e limpe-as em água corrente.
- 5 Volte a montar o cappuccinatore interno.
- 6 Para voltar a montar o cappuccinatore interno, coloque-o na posição vertical e certifique-se de que os orifícios estão alinhados com os dois tubos na máquina. Em seguida, levante o cappuccinatore interno até encaixar no lugar (Fig. 1).
- 7 Feche a porta.

Visite [www.saeco.com/care](http://www.saeco.com/care) para obter instruções em vídeo detalhadas.

## Procedimento de descalcificação

Utilize apenas o anticalcário da Philips. Em nenhuma circunstância, deve utilizar um anticalcário à base de ácido sulfúrico, ácido hidroclorídrico, ácido sulfamínico ou ácido acético (vinagre), uma vez que estes podem danificar o circuito de água da máquina e não dissolver o calcário corretamente. A não utilização do anticalcário da Philips invalida a garantia. A não descalcificação do aparelho também invalida a garantia. Pode comprar o descalcificador Philips num revendedor local ou online, ou em centros de assistência autorizados.

- 1 Quando a máquina solicitar uma descalcificação, toque no ícone de confirmação ✓ para iniciar. Para iniciar uma descalcificação sem a máquina a solicitar, toque no ícone de "Estado" e selecione "Descalcificar".
- 2 Retire o tabuleiro de recolha de pingos, o depósito de borras de café e o recipiente (Fig. 26) HygieSteam, esvazie-os e coloque-os novamente no lugar.
- 3 Retire o depósito de água e esvazie-o. Em seguida, retire o filtro AquaClean.
- 4 Verta a embalagem completa do anticalcário da Philips no depósito de água e, em seguida, encha-o de água até ao nível CALC CLEAN (Fig. 41). Volte a introduzir o depósito de água na máquina.
- 5 Coloque um recipiente grande (1,5 l) sob o bico de distribuição de café.
- 6 Certifique-se de que o recipiente HygieSteam está corretamente montado (Fig. 34) e instalado na máquina (Fig. 35). Coloque o tubo do leite no respetivo suporte.
- 7 Siga as instruções no ecrã para iniciar o procedimento de descalcificação. O procedimento de descalcificação dura cerca de 30 minutos e é composto por um ciclo de descalcificação e um ciclo de enxaguamento.
- 8 Após concluído o ciclo de descalcificação, é necessário enxaguar o depósito de água e o circuito de água. Siga as instruções no ecrã.
- 9 Instale e ative um novo filtro de água AquaClean no depósito (consultar 'Ativar o filtro de água AquaClean (5 min.)' de água.

Sugestão: A utilização do filtro AquaClean reduz a necessidade de descalcificação.

## O que fazer se o procedimento de descalcificação for interrompido

Pode sair do procedimento de descalcificação ao premir o ícone de ligar/desligar no painel de controlo. Se o procedimento de descalcificação for interrompido antes de ser integralmente concluído, pode permanecer um pouco de líquido descalcificante no depósito de água ou no circuito de água. Nesse caso, faça o seguinte:

- 1 Esvazie e enxague o depósito de água cuidadosamente.
- 2 Encha o depósito de água com água limpa até ao nível CALC CLEAN (LIMPEZA DE CALCÁRIO) e volte a ligar a máquina. A máquina vai aquecer e executar um ciclo de enxaguamento automático.
- 3 Antes de preparar qualquer bebida, execute um ciclo de enxaguamento manual. Para efetuar um ciclo de enxaguamento manual, primeiro forneça água quente de metade do depósito de água e prepare 2 chávenas de café pré-moído sem adicionar café moído.

Nota: se o procedimento de descalcificação não tiver sido concluído, deverá executar outro procedimento de descalcificação logo que possível.

## Códigos de erro

Abaixo pode encontrar uma lista dos códigos de erro para problemas que pode resolver sem recorrer à assistência. Estão disponíveis instruções em vídeo em [www.saeco.com/care](http://www.saeco.com/care). Se for apresentado outro código de erro, contacte o Centro de Apoio ao Cliente do seu país. Para os dados de contacto, consulte o folheto de garantia.

Código de erro	Problema	Solução possível
01	O funil de café está obstruído.	Desligue a máquina e retire a ficha da tomada. Retire o grupo de preparação. Em seguida, abra a tampa do compartimento para café pré-moído e insira o cabo da colher. Mova o cabo para cima e para baixo até o café moído acumulado cair (Fig. 28). Visite <a href="http://www.saeco.com/care">www.saeco.com/care</a> para obter instruções em vídeo detalhadas.
03	O grupo de preparação está sujo ou não está bem lubrificado.	Desligue a máquina. Enxague o grupo de preparação com água limpa, deixe-o secar ao ar e, em seguida, lubrifique-o (consultar "Lubrificar o grupo de preparação"). Consulte o capítulo "Limpar o grupo de preparação" ou visite <a href="http://www.saeco.com/care">www.saeco.com/care</a> para obter instruções em vídeo detalhadas. Em seguida, ligue a máquina de novo.
04	O grupo de preparação não está posicionado corretamente.	Desligue a máquina. Retire o grupo de preparação e volte a colocá-lo. Certifique-se de que o grupo de preparação está na posição correta antes de o introduzir. Consulte o capítulo "Manusear o grupo de preparação" ou visite <a href="http://www.saeco.com/care">www.saeco.com/care</a> para obter instruções em vídeo detalhadas. Em seguida, ligue a máquina de novo.
05	Há ar no circuito de água.	Reinicie a máquina desligando-a e ligando-a novamente. Se resultar, encha 2 a 3 chávenas com água quente. Descalcifique a máquina se não o tiver feito durante um longo período de tempo.

Código de erro	Problema	Solução possível
	O filtro AquaClean não foi devidamente preparado antes da instalação ou está obstruído.	Retire o filtro AquaClean e experimente tirar um café de novo. Se resultar, certifique-se de que prepara o filtro AquaClean devidamente antes de o colocar de novo (consultar 'Ativar o filtro de água AquaClean (5 min.)'). Volte a colocar o filtro AquaClean no depósito de água. Se não resultar, significa que o filtro pode estar obstruído e precisa de o substituir.
11	A máquina tem de se adaptar à temperatura ambiente.	Aguarde algum tempo para que a máquina se adapte à temperatura ambiente depois de exposta à temperatura de transporte/exterior. Desligue a máquina durante 30 minutos e volte a ligá-la. Se não funcionar, contacte o Centro de Apoio ao Cliente no seu país. Para os dados de contacto, consulte o folheto de garantia.
14	A máquina sobreaqueceu.	Desligue a máquina e volte a ligá-la após 30 minutos.
19	A máquina não está ligado à tomada elétrica.	Certifique-se de que a ficha do carregador está devidamente introduzida na tomada na parte traseira da máquina.

## Encomendar acessórios

Para limpar e descalcificar a máquina, utilize apenas produtos de manutenção da Philips. Estes produtos podem ser adquiridos através da ativação do serviço Amazon Smart Reorders, num revendedor local ou online, ou em centros de assistência autorizados.

**i** Para poder utilizar o serviço Amazon Smart Reorders, tem de ativar este serviço na Amazon primeiro. Em seguida, siga os passos no ecrã da máquina para associar a sua conta Amazon à conta Saeco. Depois de concluir estes passos, pode utilizar o serviço Amazon Smart Reorder.

**i** No menu "Loja" do painel de controlo da máquina, pode ver a disponibilidade de produtos e acessórios de manutenção Philips em retalhistas locais.

Para obter uma lista completa de peças sobressalentes online, introduza o número do tipo da sua máquina. Pode encontrar o número do tipo no interior da porta de serviço.

Produtos de manutenção e referências:

- Solução anticalcário CA6700
- Filtro AquaClean CA6903
- Graxa para o grupo de preparação HD5061
- Pastilhas de remoção do óleo do café CA6704
- Agente de limpeza do circuito de leite CA6705
- Kit de manutenção CA6707

## Actualizações de software

A actualização é essencial para garantir a sua privacidade e o bom funcionamento da máquina de café. Pode definir se pretende actualizar a máquina manualmente ou se pretende que seja actualizada automaticamente.

**i** Quando seleccionar actualizações automáticas, certifique-se de que a máquina também está ligada à noite e de que o Wi-Fi está ativo, para que a máquina possa receber as actualizações de software durante a noite.

**i** As atualizações são disponibilizadas quando existem melhorias no software, novas funcionalidades para a máquina e para prevenir um possível problema de segurança.

**i** As atualizações de firmware obrigatórias são iniciadas automaticamente quando a máquina de café está no modo de espera. Durante uma atualização do firmware, não é possível utilizar a máquina de café.

## Resolução de problemas

Este capítulo resume os problemas mais comuns que podem surgir na máquina. Estão disponíveis vídeos de assistência e uma lista completa das perguntas mais frequentes em [www.saeco.com/care](http://www.saeco.com/care). Se não conseguir resolver o problema, contacte o Centro de Apoio ao Cliente no seu país. Para os dados de contacto, consulte o folheto de garantia.

Problema	Causa	Solução
Existem alguns resíduos de café dentro da minha máquina nova.	Esta máquina foi testada com café.	Embora tenha sido limpa cuidadosamente, poderá conter alguns resíduos de café. No entanto, a máquina é totalmente nova.
A máquina está em modo DEMO.	Premiu o ícone de espera durante mais de 8 segundos.	Desligue a máquina e volte a ligá-la com o interruptor principal localizado na parte posterior da máquina.
O tabuleiro de recolha de pingos enche rapidamente ou existe sempre alguma água no mesmo.	Isto é normal. A máquina utiliza água para enxaguar o circuito interno e o grupo de preparação. Alguma da água passa pelo sistema interno diretamente para o tabuleiro de recolha de pingos.	Esvazie o tabuleiro de recolha de pingos diariamente ou assim que o indicador vermelho de "tabuleiro de recolha de pingos cheio" sobressair através da tampa (Fig. 29) do tabuleiro. Sugestão: coloque uma chávena sob o bico de distribuição para recolher a água de enxaguamento que sai.
O ícone de "esvaziar depósito de borras de café" permanece aceso.	Esvaziou o depósito de borras de café com a máquina desligada ou voltou a colocá-lo com demasiada rapidez.	Retire o depósito de borras de café, aguarde pelo menos 5 seg. e volte a colocá-lo.
A máquina pede para esvaziar o depósito de borras de café, apesar de o depósito não estar cheio.	A máquina não repôs o contador a última vez que esvaziou o depósito de borras de café.	Aguarde cerca de 5 segundos depois de voltar a colocar o depósito de borras de café. Deste modo, o contador de borras de café será reposto a zero e o número de borras de café será contabilizado corretamente.
O depósito de borras de café está demasiado cheio e a luz de "esvaziar depósito de borras de café" não apareceu no visor.	Retirou o tabuleiro de recolha de pingos sem esvaziar o depósito de borras de café.	Quando retirar o tabuleiro de recolha de pingos, esvazie também o depósito de borras de café, mesmo que tenha apenas algumas borras de café. Isto assegura que o contador de borras de café é reposto a zero e que o número de borras de café é contabilizado corretamente.

Problema	Causa	Solução
Não consigo retirar o grupo de preparação.	O grupo de preparação não está na posição correta.	Reponha a máquina da seguinte forma: feche a porta de serviço. Desligue e volte a ligar a máquina e aguarde até que esteja pronta a ser utilizada. Experimente retirar novamente o grupo de preparação. Consulte o capítulo "Retirar e colocar o grupo de preparação" para obter instruções passo a passo.
Não consigo introduzir o grupo de preparação.	O grupo de preparação não está na posição correta.	Reponha a máquina da seguinte forma: feche a porta de serviço. Deixe de fora da máquina o grupo de preparação. Desligue a máquina e retire a ficha da tomada. Aguarde 30 segundos e volte a ligar o cabo de alimentação e a máquina. Aguarde até que a máquina esteja pronta a ser utilizada. Em seguida, coloque o grupo de preparação na posição correta e volte a introduzi-lo na máquina. Consulte o capítulo "Retirar e colocar o grupo de preparação" para obter instruções passo a passo.
O café fica aguado.	O grupo de preparação está sujo ou precisa de ser lubrificado.	Retire o grupo de preparação, enxague-o em água corrente e deixe-o a secar. Em seguida, lubrifique as peças móveis (consultar 'Lubrificar o grupo de preparação').
	A máquina está a executar o procedimento de ajuste automático. Este procedimento é iniciado automaticamente quando utiliza a máquina pela primeira vez, quando muda para outro tipo de grãos de café ou após um longo período sem ser utilizada.	Comece por preparar 5 chávenas de café para permitir à máquina realizar o procedimento de ajuste automático.
	O moinho está definido para um nível demasiado grosso.	Ajuste o moinho para uma definição mais fina (baixa). Prepare 2 a 3 bebidas para poder sentir toda a diferença de sabor.
O café não está bem quente.	A temperatura é demasiado baixa.	Ajuste a temperatura para o valor (Fig. 42) máximo.
	Uma chávena fria reduz a temperatura da bebida.	Pré-aqueça as chávenas ao enxaguá-las com água quente.
	Adicionar leite reduz a temperatura da bebida.	Independentemente de adicionar leite quente ou frio, o leite reduz sempre ligeiramente a temperatura do café. Pré-aqueça as chávenas ao enxaguá-las com água quente.

<b>Problema</b>	<b>Causa</b>	<b>Solução</b>
O café não sai ou sai lentamente.	O filtro de água AquaClean não foi devidamente preparado para a instalação.	Retire o filtro AquaClean e distribua alguma água quente. Se isto resultar, o filtro de AquaClean não estava devidamente instalado. Reinstale e ative o filtro AquaClean e siga todos os passos descrito no capítulo "Ativar o filtro de água AquaClean".
		Após um longo período sem ser utilizado, tem de preparar o filtro de água AquaClean para utilização novamente e distribuir 2 a 3 chávenas de água quente.
	O filtro de água AquaClean está obstruído.	Substitua o filtro de água AquaClean de 3 em 3 meses. Um filtro com mais de 3 meses pode ficar obstruído.
	O moinho está definido para um nível demasiado fino.	Ajuste o moinho para uma definição mais grossa (alta). Tenha em atenção que isto pode afetar o sabor do café.
	O grupo de preparação está sujo.	Retire o grupo de preparação e enxague-o sob água corrente (consultar 'Lavar o grupo de preparação em água corrente').
	O bico de distribuição de café está sujo.	Limpe o bico de distribuição de café e os respetivos orifícios com um limpa-tubos ou uma agulha.
	O compartimento para café pré-moído está obstruído	Desligue a máquina e retire o grupo de preparação. Abra a tampa do compartimento para café pré-moído e insira o cabo da colher. Mova o cabo para cima e para baixo até o café moído acumulado cair (Fig. 28).
	O circuito da máquina está entupido com calcário.	Descalcifique a máquina com o anticalcário (consultar 'Procedimento de descalcificação') da Philips. Proceda à descalcificação sempre que a máquina o solicitar.
O leite não faz espuma.	O cappuccinatore interno está sujo ou não foi introduzido corretamente.	Limpe o cappuccinatore interno certifique-se de que o posiciona e insere corretamente (consultar 'Limpar o cappuccinatore interno em água corrente').
	O tipo de leite utilizado não é apropriado para a preparação de espuma.	Os diferentes tipos de leite produzem diferentes quantidades e qualidades de espuma.
O leite salpica.	O leite utilizado não está suficientemente frio.	Certifique-se de que utiliza leite frio retirado diretamente do frigorífico para obter os melhores resultados.



Problema	Causa	Solução
1	O tubo de leite flexível não está ligado corretamente.	Abra a porta do bico (Fig. 37) de distribuição de café e verifique se o tubo de leite flexível está totalmente ligado ao cappuccinatore (Fig. 43). Tenha em atenção que o cappuccinatore e os tubos de leite podem estar quentes. Deixe o cappuccinatore e os tubos arrefecerem antes de lhes tocar.
	O cappuccinatore e os tubos de leite não estão limpos.	Retire e desmonte o cappuccinatore (consultar 'Limpar o cappuccinatore interno em água corrente') interno. Enxague todas as peças sob água corrente. Para uma limpeza rigorosa, utilize o agente de limpeza do circuito de leite da Philips e efetue o procedimento Deep Milk Clean através dos menus "Estado" e "Hygiesteam". Tenha em atenção que se as peças foram limpas na máquina de lavar a loiça, podem ter ficado obstruídas com partículas de alimentos ou resíduos de detergentes. Recomenda-se uma verificação visual de que não estão obstruídas.
		Aconselhamo-lo a efetuar o programa HygieSteam todos os dias: 1) Prima "Estado" no painel de controlo. 2) Selecione "HygieSteam". 3) Confirme todos os passos no ecrã.
	Os tubos de leite estão obstruídos.	Armazene sempre o recipiente de leite no frigorífico sem os tubos de leite. Os restos do leite podem acumular-se dentro dos tubos de leite e obstruir o fluxo de leite que passa através dos tubos. Enxague os tubos de leite antes de os armazenar.
A máquina parece ter uma fuga.	A máquina utiliza água para enxaguar o circuito interno e o grupo de preparação. Esta fuga de água passa pelo sistema interno diretamente para o tabuleiro de recolha de pingos. Isto é normal.	Esvazie o tabuleiro de recolha de pingos diariamente ou assim que o indicador de "tabuleiro de recolha de pingos cheio" sobressair através da tampa do tabuleiro (Fig. 29). Sugestão: Coloque uma chávena sob o bico de distribuição para recolher a água de enxaguamento e reduzir a quantidade de água no tabuleiro de recolha de pingos.
	O tabuleiro de recolha de pingos está demasiado cheio e transbordou, fazendo parecer que a máquina está com uma fuga.	Esvazie o tabuleiro de recolha de pingos diariamente ou assim que o indicador de "tabuleiro de recolha de pingos cheio" sobressair através da tampa do tabuleiro (Fig. 29).

<b>Problema</b>	<b>Causa</b>	<b>Solução</b>
	O depósito de água não foi completamente inserido, existe uma fuga no depósito de água e está a entrar ar na máquina.	Certifique-se de que o depósito de água está na posição correta: retire-o e volte a colocá-lo, empurrando-o o mais possível para dentro.
	O grupo de preparação está sujo/obstruído.	Enxague o grupo de preparação.
	A máquina não está colocada numa superfície horizontal.	Coloque a máquina numa superfície horizontal para que o tabuleiro de recolha de pingos não transborde e o indicador de "tabuleiro de recolha de pingos cheio" funcione corretamente.
Não consigo ativar o filtro de água AquaClean e a máquina pede uma descalcificação.	O filtro não foi instalado ou substituído a tempo após a apresentação do lembrete do AquaClean. Isto significa que a máquina já não está completamente descalcificada.	Descalcifique a máquina primeiro e, em seguida, instale o filtro de água AquaClean.
O filtro de água novo não cabe no compartimento.	Está a tentar instalar um filtro diferente do filtro de água AquaClean.	Apenas o filtro de água AquaClean encaixa na máquina.
	O vedante de borracha no filtro de água AquaClean não está colocado corretamente.	Volte a colocar o vedante de borracha no filtro de água AquaClean.
A máquina está a fazer um ruído alto.	É normal que a máquina faça algum ruído durante a utilização.	Se a máquina começar a fazer um tipo de ruído diferente, limpe o grupo de preparação e lubrifique-o (consultar 'Lubrificar o grupo de preparação').
	O filtro de água AquaClean não foi devidamente preparado e está a entrar ar na máquina.	Retire o filtro de água AquaClean do depósito de água e prepare-o devidamente para utilização antes de o voltar a colocar. Consulte o capítulo "Filtro de água AquaClean" para obter instruções passo a passo.
	O depósito de água não foi completamente inserido e está a entrar ar na máquina.	Certifique-se de que o depósito de água está na posição correta: retire-o e volte a colocá-lo, empurrando-o o mais possível para dentro.
Quando tento ligar a máquina ao Wi-Fi pela primeira vez, a máquina não consegue ligar-se à rede Wi-Fi.	O nome e a palavra-passe da sua rede Wi-Fi não estão corretos.	Verifique o nome e a palavra-passe da sua rede Wi-Fi.
	A máquina de café e o router Wi-Fi não estão ao alcance um do outro.	Certifique-se de que a máquina de café e o router Wi-Fi estão ao alcance um do outro ou utilize um repetidor de sinal Wi-Fi.

Problema	Causa	Solução
A máquina não consegue encontrar a rede Wi-Fi doméstica.	O router Wi-Fi não está a funcionar corretamente.	Certifique-se de que o router Wi-Fi está a funcionar corretamente e de que está ligado à Internet.
	A máquina não está ao alcance do router.	Certifique-se de que a máquina está ao alcance do router. Também pode utilizar um repetidor de sinal Wi-Fi.
	O router ao qual a máquina de café está a tentar ligar-se é um router de banda dupla de 5 GHz e a máquina de café não está a tentar ligar-se a uma rede de 2,4 GHz.	As redes de 5 GHz não são suportadas. Desligue temporariamente a banda de 5 GHz no router e tente emparelhar a máquina de café novamente com outra banda do mesmo router (2,4 GHz). Ative a banda de 5 GHz novamente, após efetuar o emparelhamento.
Ainda não consigo utilizar a Alexa e a Amazon Smart Reorders.	Ainda não associou a sua conta Amazon à conta Saeco.	Siga as instruções no painel de controlo da máquina para associar a sua conta Amazon à conta Saeco para poder utilizar o controlo de voz da Alexa e o serviço Amazon Smart Reorders.  Nota: Para poder utilizar estas funcionalidades é necessário ter uma aplicação Alexa ou um dispositivo Alexa e precisa de ativar o serviço Smart Reorders na Amazon.
A conectividade Wi-Fi da máquina costumava funcionar, mas já não funciona.	O nome e/ou a palavra-passe da sua rede Wi-Fi mudaram.	Siga as instruções da secção "Ligar a uma rede Wi-Fi" e selecione a rede com o novo nome de Wi-Fi para ligar.
	A palavra-passe de Wi-Fi mudou.	Siga as instruções da secção "Ligar a uma rede Wi-Fi" e introduza a nova palavra-passe de Wi-Fi.
	O router Wi-Fi não está a funcionar corretamente.	Verifique o router e certifique-se de que está a funcionar.
	A conectividade Wi-Fi pode ser interrompida por interferências eletromagnéticas ou outras.	Mantenha o aparelho afastado de outros dispositivos eletrónicos que possam causar interferências.
	Nenhuma das soluções acima mencionadas funciona.	Desligue e volte a ligar o interruptor principal da máquina, localizado na parte posterior, para verificar novamente a ligação Wi-Fi.

## Especificações técnicas

O fabricante reserva-se o direito de melhorar as especificações técnicas do produto. Todas as quantidades predefinidas são aproximadas.

**Descrição**

**Valor**

## 418 Português

Tamanho (L x A x P)	287 x 396 x 487 mm
Peso	11-12,4 kg
Comprimento do cabo de alimentação	1200 mm
Depósito de água	1,7 litros, amovível
Capacidade do depósito de grãos de café	450 g
Capacidade do recipiente para café moído	15 borras
Capacidade do recipiente para leite	600 ml
Altura do bico de altura ajustável	75-148 mm
Tensão nominal - Consumo de energia - Fonte de alimentação	Consulte a placa de dados na parte interna da porta alimentação
Banda de frequência de Wi-Fi	802.11 b/g/n a 2,4 GHz

## Declaração de conformidade

Por este meio, a DAP B.V. declara que as máquinas de café expresso totalmente automáticas SM8780, SM8782, SM8785, SM8885 e SM8889 estão em conformidade com a Diretiva 2014/53/UE.

O texto completo da declaração de conformidade da UE está disponível no seguinte endereço de Internet:

**<https://www.saeco.com>**.

As máquinas de café expresso totalmente automáticas SM8780, SM8782, SM8785, SM8885 e SM8889 estão equipadas com um módulo de Wi-Fi que utiliza a banda de 2,4 GHz, 802.11 b/g/n (canais 1..13). Potência máxima de transmissão <100 mW (20 dBm).

## Wi-Fi

A máquina é um equipamento em rede, em conformidade com o reg. (UE) n.º 801/2013, e destina-se a ser utilizada ligada em permanência a uma rede de 2,4 GHz 802.11 b/g/n.

# Cuprins

Prezentarea generală a aparatului (Fig. A)	419
Panou de comandă	420
Introducere	420
Funcții speciale	421
Prepararea băuturilor	422
Reglarea setărilor aparatului	426
Filtru de apă AquaClean	427
Scoaterea și introducerea unității de infuzare	427
Curățare și întreținere	428
Procedura de detartrare	431
Coduri de eroare	432
Comandarea accesoriilor	433
Actualizări de software	433
Depanare	433
Specificații tehnice	439
Declarație de conformitate	439
Wi-Fi	440

## Prezentarea generală a aparatului (Fig. A)

A1 Capacul compartimentului pentru cafea boabe	A14 Buton de setare a râșnirii (pentru a afla mai multe, vizitați <a href="http://www.saeco.com/care">www.saeco.com/care</a> )
A2 Capacul compartimentului pentru cafea premăcinată	A15 Compartimentul pentru cafea boabe
A3 Tavă pentru cești	A16 Ușă de service
A4 Panou de comandă	A17 Pâlnie pentru cafea
A5 Mufă pentru cablu	A18 Sertar de zaț
A6 Întrerupător general	A19 Unitate de infuzare (pentru a afla mai multe, vizitați <a href="http://www.saeco.com/care">www.saeco.com/care</a> )
A7 Tava de scurgere	A20 Compartimentul de zaț
A8 Mânerul de eliberare a tăvii de scurgere	A21 Rezervorul de apă
A9 HygieSteam Recipient	A22 Capac pentru rezervorul de apă
A10 Capac HygieSteam cu suport pentru tubul de lapte	A23 Indicator „Tavă de scurgere plină”
A11 Distribuitor reglabil pe înălțime de cafea și lapte	A24 Capacul tăvii de scurgere
A12 Cappuccinatore intern	
A13 Cablu de alimentare cu ștecher	

## Accesorii

A25 Recipientul pentru lapte	A29 Filtrul AquaClean
A26 Tubul de lapte	A30 Linguriță de dozare
A27 Perie de curățat	A31 Bandă de testare a durtății apei
A28 Tubul de lubrifiant	

# Panou de comandă

Există două versiuni ale acestui espressor. Panourile lor de comandă au un aspect diferit, dar toate pictogramele funcționează în același mod. Consultați figurile B și C pentru o prezentare generală a tuturor pictogramelor. Puteți găsi descrierile mai jos.

B1 Off icon (B1 Pictograma oprit)

C1 On/off icon (C1 Pictograma pornire/oprire)

B2/C2 Drinks (B2/C2 Băuturi)

B3/C3 Drinks menu (B3/C3 Meniul de băuturi)

B4/C4 Personal profiles (B4/C4 Profiluri personale)

B5/C5 Boabe

B6/C6 Machine settings (B6/C6 Setări aparat)

B7/C7 Status menu (B7/C7 Meniul de stare)

B8/C8 Magazin

B9/C9 Start/stop icon (B9/C9 Pictograma pornire/oprire ►►)

## Introducere

Felicitări pentru achiziționarea unei cafetiere complet automate Saeco! Pentru a beneficia pe deplin de asistența online oferită de Saeco, puteți utiliza panoul de comandă pentru a vă înregistra aparatul prin intermediul conexiunii Wi-Fi încorporate sau vă puteți înregistra produsul accesând

**[www.saeco.com/MyCoffeeMachine](http://www.saeco.com/MyCoffeeMachine).**

Citiți cu atenție broșură separată cu informații referitoare la siguranță înainte de a utiliza pentru prima oară aparatul și păstrați-o pentru consultare ulterioară.

Cafetiera complet automată Saeco vă permite să vă conectați la rețeaua Wi-Fi pentru a vă îmbunătăți experiența legată de cafea.

Prin conectarea aparatului la rețeaua Wi-Fi, veți putea:

- să primiți recomandări personalizate bazate pe învățarea programată
- să vă bucurați de actualizări periodice de software, pentru a vă îmbunătăți experiența de utilizator
- să utilizați funcționalitatea Magazin, dacă este disponibilă în țara dvs.
- să vă asociați aparatul la contul dvs. Amazon pentru a vă reproviziona cu accesorii, dacă acest lucru este disponibil în țara dvs.
- să vă conectați la dispozitivul de acasă Alexa pentru a utiliza controlul vocal, dacă este disponibil în țara dvs.

Notă: Acest aparat a fost testat cu cafea. Deși a fost curățat cu atenție, este posibil să fi rămas câteva reziduuri de cafea. Cu toate acestea, vă garantăm că aparatul este complet nou.

## Pornirea aparatului atunci când aveți un Xelsis SUPREMA (exclusiv SM8885, SM8889)

Porniți aparatul apăsând pe întrerupătorul general de pe partea din spate a acestuia. Atingeți centrul panoului de comandă pentru ca pictograma „pornit” să apară pe ecran. Atingeți pictograma „pornit” și urmați instrucțiunile pas cu pas de pe panoul de comandă.

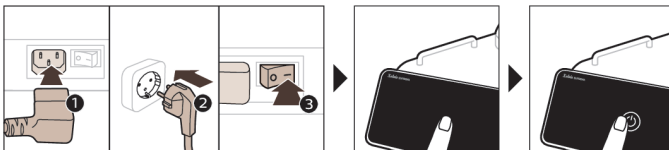

▲ După prima pornire, conectați mașina la rețeaua dumneavoastră de internet Wifi și manual faceți actualizare la software. Verificați regulat dacă apar alte softuri disponibile pentru actualizare.

## Pornirea aparatului atunci când aveți un Xelsis DELUXE (exclusiv SM8780, SM8782, SM8785)

Porniți aparatul apăsând pe întrerupătorul general de pe partea din spate a acestuia. Atingeți pictograma „pornit” și urmați instrucțiunile pas cu pas de pe panoul de comandă.



**A** După prima pornire, conectați mașina la rețeaua dumneavoastră de internet Wifi și manual faceți actualizare la software. Verificați regulat dacă apar alte softuri disponibile pentru actualizare.

## Conectarea la Wi-Fi

**i** Conectați cafetiera la o rețea Wi-Fi de reședință de 2,4 GHz 802.11 b/g/n.

**i** Conectarea cafetierei la rețeaua Wi-Fi de reședință vă oferă o experiență de utilizator îmbunătățită.

**i** Asigurați-vă că aparatul de cafea și routerul Wi-Fi se află în raza de acoperire reciprocă.

Urmați pașii următori pentru a conecta cafetiera la rețeaua Wi-Fi.

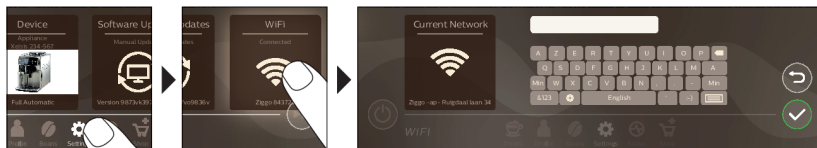

**1** Atingeți pictograma Setări și glisați de la stânga la dreapta pentru a găsi pictograma Wi-Fi.

**2** Atingeți pictograma Wi-Fi.

**3** Urmați pașii de pe ecran pentru a conecta aparatul dvs. la rețeaua Wi-Fi.

Acum sunteți gata să începeți experiența conectată.

**A** Aparatul efectuează ciclul automat de clătire atunci când este pornit și oprit prin intermediul controlului vocal și atunci când a fost inactiv pentru o anumită perioadă de timp și se oprește. Asigurați-vă că mediul aparatului este sigur.

## Funcții speciale

### Funcție specială

### Scop

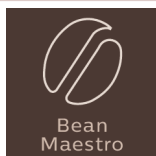

Cu BeanMaestro puteți selecta tipul de boabe și tipul de prăjire. Apoi dispozitivul optimizează automat setările de preparare, pentru ca dvs. să obțineți ce este mai bun din boabe.

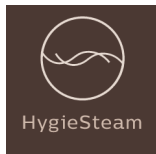

Funcția HygieSteam curăță automat sistemul de lapte, eliminând microorganismele: utilizați această funcție ce ați preparat cappuccino sau alte băuturi pe bază de lapte.



Râșnița noastră durabilă este fabricată din ceramică 100 % pentru a fi excepțional de rezistentă și precisă. Poate fi ajustată în funcție de preferințe cu ajutorul nivelurilor în 12 trepte.

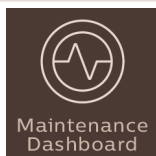

Tabloul de bord Întreținere vă oferă o imagine de ansamblu utilă și vă notifică cu informații despre stare pentru lucruri precum nivelul apei sau vă comunică faptul că AquaClean este pe terminate.

## Prepararea băuturilor

### Pași generali

Pentru a prepara o băutură, trebuie să urmați câțiva pași simpli.



- 1 Umpleți rezervorul de apă cu apă de la robinet și compartimentul pentru cafea boabe cu boabe de cafea.
- 2 Așezați una sau două cești sub distribuitorul reglabil pe înălțime. Glisați distribuitorul de cafea în sus sau în jos pentru a regla înălțimea la dimensiunea ceștii sau a paharului de cafea pe care îl folosiți.
- 3 Atingeți pictograma Băuturi  pentru a accesa meniul „Băuturi”. Glisați de la stânga la dreapta pentru a selecta băutura atingând-o.
  - Atingeți pictograma „2x” dacă doriți să preparați două cești. Aparatul efectuează automat două cicluri de râșnire în ordinea băuturilor selectate.

**i** Pictograma „2x” nu este disponibilă pentru toate băuturile.

- 4 După selectarea unei băuturi, puteți regla setările după preferințe, glisând barele ajustabile în sus și în jos.
- 5 Apăsați pictograma de pornire/oprire  pentru a începe prepararea băuturii selectate.

**!** Nu utilizați boabe de cafea caramelizate sau cu arome.

**i** Rotiți treptat butonul de setare a râșnirii și după prepararea a 5 cești de cafea veți începe să percepeți diferențele.

### Asistență pentru parametrii băuturilor

Pentru a obține informații suplimentare despre parametrul unei băuturi specifice, apăsați lung o bară ajustabilă timp de 3 secunde.



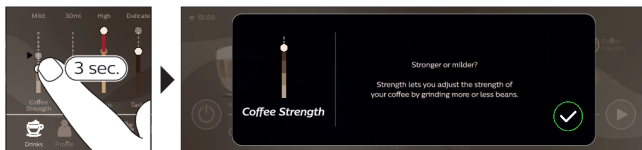

## Prepararea băuturilor pe bază de lapte

Pentru a prepara băuturi pe bază de lapte, trebuie să urmați câțiva pași simpli.

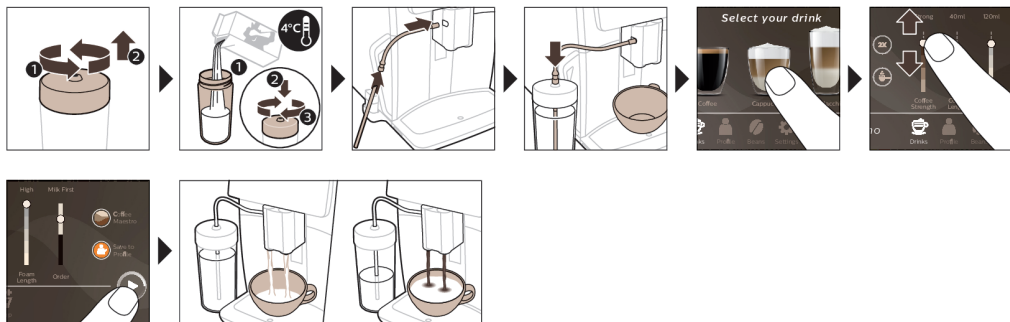

- 1 Umpleți rezervorul de apă cu apă de la robinet și compartimentul pentru cafea boabe cu boabe de cafea.  
Sugestie: Când tubul flexibil pentru lapte este conectat la cappuccinatore, glisați distribuitorul în poziția superioară pentru a accesa cu ușurință rezervorul de apă.
- 2 Deșurubați capacul recipientului pentru lapte și umpleți-l cu lapte.  
Utilizați mereu lapte de la frigider pentru rezultate optime.
- 3 Conectați tubul flexibil de lapte la cappuccinatore.
- 4 Introduceți tubul metalic pentru lapte în recipient.
- 5 Atingeți pictograma ☕ Băuturi, derulați și selectați pictograma băuturii pe bază de lapte dorite.
- 6 Puteți regla setările după preferințe, glisând barele ajustabile în sus și în jos.
- 7 Apăsați pictograma ▶■ start/stop în orice moment pentru a începe prepararea băuturii selectate.
  - Pentru anumite băuturi, aparatul distribuie mai întâi laptele și apoi cafeaua. Pentru alte băuturi, ordinea este inversă: aparatul va distribui mai întâi cafeaua și apoi laptele.
  - Pentru a opri distribuirea laptelui înainte ca aparatul să distribuie cantitatea presetată, apăsați pictograma start/stop ▶■ (exclusiv SM8780, SM8782, SM8785) sau apăsați pictograma stop (exclusiv SM8885, SM8889).
  - Pentru a opri distribuirea întregii băuturi (lapte și cafea) înainte ca aparatul să finalizeze procesul, mențineți apăsată pictograma start/stop ▶■ (exclusiv SM8780, SM8782, SM8785) sau apăsați pictograma stop (exclusiv SM8885, SM8889).

**⚠** Imediat după distribuirea laptelui, se va realiza procedura „HygieSteam Shot”. Aparatul evacuează aburi prin sistemul de lapte intern pentru a-l clăti rapid. Partea metalică a tubului de lapte poate să fie fierbinte. Pentru a evita riscul de arsuri, lăsați-l mai întâi să se răcească.

Sugestie: Puteți utiliza și cutii obișnuite de lapte pentru a prepara băuturile pe bază de lapte. Introduceți tubul metalic pentru lapte direct în cutia de lapte.

## Prepararea cafelei cu cafea premăcinată

Pentru a prepara cafea folosind cafea premăcinată, trebuie să urmați câțiva pași simpli.

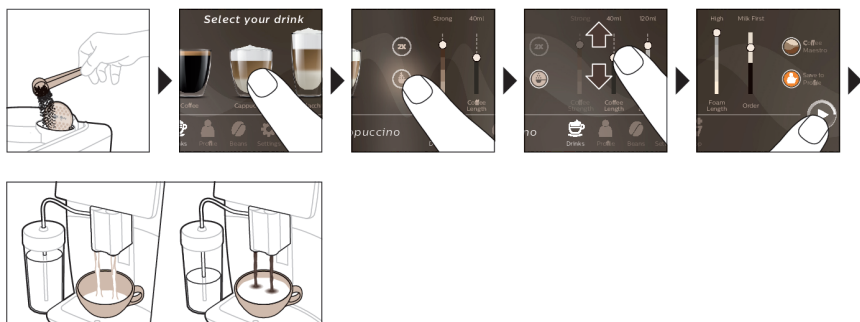

- 1 Deschideți capacul compartimentului pentru cafea pre-măcinată și turnați o linguriță de dozare de cafea pre-măcinată în acesta. Închideți apoi capacul.
- 2 Atingeți pictograma ☕ Băuturi, derulați de la stânga la dreapta și selectați băutura.
- 3 Atingeți ☞ pictograma pentru cafea pre-măcinată.
- 4 Puteți regla setările după preferințe, glisând barele ajustabile în sus și în jos.
- 5 Apăsăți pictograma de pornire/oprire ►■ pentru a începe prepararea băuturii selectate.

**i** Dacă selectați cafeaua pre-măcinată, nu puteți regla tăria cafelei și nu puteți infuza mai multe băuturi simultan.

## Distribuirea apei calde

- 1 Asigurați-vă că cappuccinatore-ul intern este atașat corect la machine (Fig. 1).
- 2 Așezați o ceașcă sub gura de scurgere.
- 3 Atingeți „Apă fierbinte” (Fig. 2).
- 4 Glisați barele ajustabile în sus și în jos pentru a regla cantitatea de apă fierbinte sau temperatura acesteia în funcție de preferințe (Fig. 3).
- 5 Apăsăți pictograma pornire/oprire ►■.
- 6 Pentru a opri distribuția apei fierbinți înainte ca aparatul să finalizeze procesul, apăsați din nou pictograma start/stop ►■ (exclusiv SM8780, SM8782, SM8785) sau apăsați din nou pictograma stop (exclusiv SM8885, SM8889).

## Personalizare

Aparatul vă permite să reglați setările unei băuturi după preferințele dvs. și să stocați băutura personalizată într-un profil personal. Puteți alege propria pictogramă și propriul nume de profil.

## Obțineți ce este mai bun din boabe cu funcția BeanMaestro

Cu BeanMaestro puteți selecta tipul de boabe și tipul de prăjire. Apoi dispozitivul optimizează automat setările de preparare, pentru ca dvs. să obțineți ce este mai bun din boabe.

- 1 Atingeți pictograma Boabe din meniul (Fig. 4) principal.
- 2 Atingeți funcția (Fig. 5) BeanMaestro.
- 3 Selectați tipul de boabe. Puteți alege între amestecurile Arabica și Robusta.
- 4 Selectați nivelul de prăjire al boabelor.
- 5 Setările de preparare sunt optimizate automat.
- 6 Savurați următoarea cafea.

## Accelerați cu CoffeeMaestro

Aparatul dvs. vă oferă posibilitatea de a selecta unul dintre profilurile de gust în locul reglării tuturor setărilor, individual, cu ajutorul funcției CoffeeMaestro. Puteți alege între Delicato, Intenso și Forte. Pentru a selecta un profil de gust CoffeeMaestro:

- 1 Atingeți pictograma băuturii dorite (Fig. 6).
- 2 Atingeți pictograma CoffeeMaestro de mai multe ori (Fig. 7).
  - Acum, setările principale ale băuturii sunt reglate corespunzător.
- 3 Apăsăți pictograma de pornire/oprire ►■ pentru a începe prepararea băuturii.

## Personalizați-vă băutura cu ajutorul funcției CoffeeEqualizer Touch+

După selectarea unei băuturi, funcția CoffeeEqualizer Touch+ se activează automat, permițându-vă să reglați setările băuturii. Apăsăți lung pe fiecare dintre elementele de pe afișaj pentru a activa funcția de ajutor și pentru a primi informații suplimentare.

Cu ajutorul funcției CoffeeEqualizer Touch+ puteți regla următoarele setări:

- |                        |  |
|------------------------|--|
| 1 Tăria aromei         | 6 Cantitatea de spumă                                    |
| 2 Cantitatea de cafea  | 7 Aroma cafelei  |
| 3 Cantitatea de lapte  | 8 Puteți, de asemenea, decide să preparați 1 sau 2 cești |
| 4 Cantitatea de apă    | 9 Ordinea distribuirii cafelei și a laptelui             |
| 5 Temperatura băuturii |  |

Notă: Ce setări puteți regla depinde de băutura pe care o alegeți.

## Salvați băuturile preferate într-un profil

Aparatul vă permite să reglați setările unei băuturi după preferințele dvs. și să stocați băutura personalizată într-un profil personal. Puteți selecta un profil și stoca o rețetă cu ajutorul profilurilor.

Puteți crea un profil și puteți adăuga o băutură folosind pictograma  profil.

- 1 Atingeți pictograma  profil din meniul (Fig. 8) principal.
- 2 Atingeți pictograma (Fig. 9) Plus.
- 3 Tastați numele și selectați pictograma preferată.
- 4 Sunteți gata să adăugați o băutură. Atingeți pictograma băuturii dorite.
- 5 Personalizați băutura cu ajutorul funcției CoffeeEqualizer Touch+ sau al funcției CoffeeMaestro.
- 6 Atingeți pictograma „Salvare în profil” pentru a o stoca în profilul (Fig. 10) personal.

## Doză suplimentară (ExtraShot)

Aparatul vă oferă posibilitatea de a adăuga o doză suplimentară de Ristretto la băuturile pe bază de cafea și lapte, de exemplu, atunci când doriți o cafea mai puternică.

- 1 Așezați o ceașcă sub gura de scurgere.
- 2 Atingeți una dintre pictogramele băutură cu o singură atingere pentru a selecta o băutură (Fig. 6).
- 3 Glisați bara ajustabilă în sus pentru a seta puterea la nivelul maxim, apoi selectați funcția ExtraShot (Fig. 11).
- 4 Apoi, apăsați pictograma start/stop ►■ (exclusiv SM8780, SM8782, SM8785) sau apăsați pictograma start (exclusiv SM8885, SM8889) pentru a începe prepararea băuturii.
- 5 Pentru a opri distribuirea băuturii înainte ca aparatul să finalizeze procesul, apăsați din nou pictograma start/stop ►■ (exclusiv SM8780, SM8782, SM8785) sau apăsați din nou pictograma stop (exclusiv SM8885, SM8889).

**i** Atunci când ați selectat funcția ExtraShot, puteți prepara o singură cafea o dată.

**i** Funcția ExtraShot nu este disponibilă pentru toate băuturile.

# Reglarea setărilor aparatului

Puteți regla majoritatea setărilor aparatului atingând pictograma  Setări și urmați pașii de pe ecran.

Pentru asistență online (întrebări frecvente, filme etc.), scanați codul QR de pe coperta acestei broșuri sau vizitați [www.saeco.com/care](http://www.saeco.com/care)



## Setarea durezzații apei

 Vă recomandăm să reglați setarea pentru duritatea apei la nivelul din regiunea dvs., pentru performanțe optime și o durată mai lungă de viață a aparatului. Acest lucru previne, de asemenea, necesitatea detartrării aparatului prea des. Duritatea implicită a apei este setată la 4: apă dură.

### Utilizați banda de testare a durezzații apei furnizată în cutie pentru a determina duritatea apei din regiunea dvs.:

- 1 Scufundați banda testului pentru duritatea apei sau mențineți-o sub jet de apă timp de 1 secundă (Fig. 12).
- 2 Așteptați 1 minut. Numărul de pătrate de pe banda de testare care se colorează cu roșu indică duritatea (Fig. 13) apei.

### Setați aparatul la duritatea corectă a apei:

- 1 Atingeți pictograma  Setări și derulați de la stânga la dreapta pentru a selecta „Duritatea apei”.
- 2 Selectați nivelul de duritate al apei. Numărul de pătrățele roșii selectate pe afișaj trebuie să fie același cu numărul de pătrățele roșii de pe banda (Fig. 14) de testare.
- 3 După ce setați duritatea corectă a apei, atingeți pictograma  pentru a confirma.

## Reglarea setării de râșnire

Puteți modifica intensitatea cafelei cu butonul de setare a râșnirii, aflat în interiorul recipientului pentru boabe. Cu cât setarea pentru râșnire este mai redusă, cu atât boabele de cafea sunt râșnite mai fin și cafeaua devine mai tare. Există 12 setări diferite pentru râșnire, dintre care puteți alege.

Aparatul este configurat pentru a obține cel mai bun gust din boabele de cafea. De aceea, vă recomandăm să nu reglați setarea de râșnire decât după ce ați preparat 100-150 de cești (aprox. 1 lună de utilizare).

 Trebuie să preparați 2 până la 3 băuturi înainte de a simți întreaga diferență.

 Nu rotiți butonul de setare a râșnirii mai mult de o treaptă o dată, pentru a preveni deteriorarea râșniței.

- 1 Atingeți pictograma Boabe din meniul principal.
- 2 Atingeți „Râșniță”.
- 3 Vizionați videoclipul cu instrucțiuni.

## Restaurarea setărilor din fabrică

Aparatul vă oferă posibilitatea de a reveni în orice moment la setările din fabrică.

- 1 Atingeți pictograma Setări .
  - 2 Derulați de la stânga la dreapta pentru a selecta „Setările din fabrică”. Confirmați atingând pictograma .
- Setările sunt acum restaurate.

 Următoarele setări din fabrică sunt restaurate la valorile implicite: duritatea apei, timpul până la standby, luminozitatea afișajului, sunetul, iluminarea frontală, profilurile, lumina rezervorului, unitățile de măsură, setările ecranului de pornire, preferințele BeanMaestro, acreditările Wi-Fi, preferințele pentru actualizare software, acreditările Saeco, acreditările Amazon.

# Filtru de apă AquaClean

Aparatul dvs. este compatibil cu AquaClean. Puteți plasa filtrul de apă AquaClean în rezervorul de apă pentru a păstra gustul cafelei. De asemenea, diminuează necesitatea detartrării prin reducerea acumulărilor de calcar din aparat. Puteți achiziționa un filtru de apă AquaClean de la distribuitorul local sau online ori de la centrele de service autorizate.

## Indicația de stare a filtrului AquaClean

Starea filtrului AquaClean este întotdeauna vizibilă în meniul „Stare”, sub formă de procent.

- Dacă starea filtrului AquaClean este de cel mult 10 %, ecranul afișează un mesaj timp de 2 secunde la fiecare pornire a aparatului. Acest mesaj vă recomandă să cumpărați un filtru nou.
- Dacă starea filtrului este 0 %, aparatul vă solicită să înlocuiți filtrul AquaClean la fiecare pornire a aparatului.

## Activarea filtrului de apă AquaClean (5 min.)

**i** Aparatul nu detectează automat că un filtru a fost amplasat în rezervorul de apă. Prin urmare, trebuie să activați fiecare filtru de apă AquaClean nou pe care îl montați, prin intermediul meniului „Stare”.

**i** Atunci când aparatul încetează să mai afișeze mesajul de activare a filtrului, puteți în continuare să activați un filtru de apă AquaClean, dar va trebui să detartrați mai întâi aparatul.

**i** Aparatul trebuie să fie complet lipsit de calcar înainte de a începe să utilizați filtrul de apă AquaClean.

Înainte de a activa filtrul de apă AquaClean, trebuie să fie pregătit prin scufundarea acestuia în apă după cum se descrie mai jos. Dacă nu faceți acest lucru, în aparat este posibil să fie tras aer în loc de apă, ceea ce scoate un zgomot puternic și împiedică aparatul să prepare cafea.

- 1 Atingeți pictograma „Stare” și derulați de la stânga la dreapta pentru a selecta „AquaClean”.
- 2 Atunci când apare ecranul de activare, atingeți din nou pictograma ✓. Urmați instrucțiunile de pe ecran.

## Înlocuirea filtrului de apă AquaClean (5 min.)

După ce prin filtru curg 95 de litri de apă, filtrul încetează să mai funcționeze. Indicatorul de stare AquaClean coboară la 0 % pentru a vă reaminti să înlocuiți filtrul. Dacă nu înlocuiți filtrul de apă AquaClean la timp, puteți în continuare să înlocuiți filtrul, dar, mai întâi, trebuie să detartrați aparatul.

Atunci când indicatorul de stare AquaClean coboară la 0 % sau atunci când aparatul vă reamintește să înlocuiți filtrul AquaClean:

- 1 scoateți filtrul de apă AquaClean vechi.
- 2 montați un filtru nou și activați-l după cum se descrie în capitolul „Activarea filtrului de apă AquaClean (5 min.)”.

**i** Înlocuiți filtrul de apă AquaClean la interval de cel puțin 3 luni, chiar dacă aparatul nu a indicat încă necesitatea înlocuirii.

## Scoaterea și introducerea unității de infuzare

Accesați meniul „Stare” de pe ecran și selectați „Curățare unitate de infuzare” sau vizitați [www.saeco.com/care](http://www.saeco.com/care) pentru instrucțiuni video detaliate despre cum să demontați, să introduceți și să curățați unitatea de infuzare.

## Scoaterea grupului de infuzare din aparat

- 1 Deschideți ușița (Fig. 15) de service.
- 2 Scoateți sertarul (Fig. 16) pentru reziduuri de cafea.

- 3 Apăsăți butonul (Fig. 17) PUSH și trageți de mânerul unității de infuzare pentru a o scoate din aparat (Fig. 18).

## Introducerea unității de infuzare la loc

Înainte de glisa unitatea de infuzare înapoi în aparat, asigurați-vă că se află în poziția corectă.

- 1 Verificați ca săgeata de pe cilindrul galben de pe latura cu unitatea de infuzare să fie aliniată cu săgeata neagră și cu N (Fig. 19).
  - Dacă acestea nu sunt aliniate, apăsați în jos maneta până intră în contact cu baza unității de infuzare (Fig. 20).
- 2 Asigurați-vă că poziția cârligului galben de fixare de pe cealaltă latură a unității de infuzare este corectă.
  - Pentru a poziționa corect cârligul, împingeți-l în sus până ajunge în poziția (Fig. 21) maximă.
- 3 Glisați unitatea de infuzare înapoi în aparat pe fantele de ghidare de pe părțile laterale (Fig. 22), până când se fixează pe poziție cu un clic (Fig. 23). Nu apăsați butonul PUSH (Apăsare).
- 4 Așezați la loc sertarul de reziduuri de cafea și închideți ușa de service.

## Curățare și întreținere

Aparatul dvs. vă va anunța când să efectuați curățarea și întreținerea.

Curățarea și întreținerea regulată mențin aparatul dvs. în condiție perfectă de funcționare și asigură aroma cafelei pentru un timp îndelungat, cu un flux constant de cafea.

Consultați tabelul de mai jos pentru a afla în detaliu când și cum să curățați toate piesele detașabile ale aparatului. Puteți afla informații mai detaliate și instrucțiuni video pe [www.saeco.com/care](http://www.saeco.com/care). Consultați figura C pentru o prezentare generală a pieselor care pot fi curățate în mașina de spălat vase.

Element	Când se curăță	Cum găsiți în panoul de comandă/ Acțiuni de efectuat
Filtru AquaClean	Atunci când aparatul vă solicită sau la fiecare trei luni.	STARE->CURĂȚARE->AQUACLEAN. Urmați pașii pentru a activa filtrul AquaClean.
<p><b>i</b> Aparatul nu detectează automat faptul că un filtru a fost amplasat în rezervorul de apă. Prin urmare, trebuie să activați fiecare filtru AquaClean nou pe care îl montați, prin intermediul meniului „Stare”.</p> <p><b>i</b> Aparatul trebuie să fie complet lipsit de calcar înainte de a începe să utilizați filtrul AquaClean.</p> <p><b>i</b> Înlocuiți filtrul AquaClean la interval de cel puțin 3 luni, chiar dacă aparatul nu a indicat încă necesitatea înlocuirii.</p>		
Unitate de infuzare	Săptămânal	STARE -> PERFORMANȚĂ -> CURĂȚARE UNITATE DE INFUZARE. Urmați pașii pentru a scoate și curăța unitatea de infuzare.
<p><b>i</b> Înainte de glisa unitatea de infuzare înapoi în aparat, asigurați-vă că se află în poziția corectă. Săgeata de pe cilindrul galben de pe latura cu unitatea de infuzare trebuie să fie aliniată cu săgeata neagră și cu N (Fig. 19).</p>		
	În fiecare lună	STARE -> PERFORMANȚĂ -> ELIMINARE ULEI DE CAFEĂ. Urmați pașii procesului de autocurățare pentru a elimina automat reziduurile de ulei de cafea din unitatea de infuzare.

Element	Când se curăță	Cum găsiți în panoul de comandă/ Acțiuni de efectuat
Sistem de lapte/Cappuccinato-re intern	După fiecare zi de utilizare	STARE -> HYGIESTEAM. Urmați pașii procesului de autocurățare pentru a curăța sistemul de lapte. Curățați exteriorul tubului metalic pentru lapte cu o lavetă umedă, înainte de introducerea acestuia în suportul tubului pentru lapte.
	Săptămânal	Scoateți cappuccinato-re-ul intern și dezasamblați-l. Clătiți toate componentele sub jet de apă cu puțin detergent lichid.
	În fiecare lună	STARE -> HYGIESTEAM -> DEEP MILK CLEAN. Urmați pașii procesului de autocurățare pentru a curăța sistemul de lapte.
Recipientul pentru lapte	Săptămânal	Dezasamblați recipientul pentru lapte (Fig. 24) și împingeți în afară bila folosind știftul tubului de lapte (Fig. 25). Curățați toate piesele recipientului pentru lapte sub jet de apă de la robinet sau în mașina de spălat vase.
Recipient HygieSteam (suport pentru tubul de lapte)	Săptămânal sau atunci când aparatul vă reamintește să o faceți	Scoateți recipientul HygieSteam din aparat (Fig. 26) și scoateți capacul HygieSteam (Fig. 27). Curățați capacul și recipientul HygieSteam sub jet de apă de la robinet.
Compartiment pentru cafea pre-măcinată	Verificați săptămânal compartimentul de cafea premăcinată pentru a vedea dacă s-a colmatat	Scoateți aparatul din priză și demontați unitatea de infuzare. Deschideți capacul compartimentului pentru cafea pre-măcinată și introduceți coada lingurii în acesta. Mișcați coada în sus și în jos până cade (Fig. 28) toată cafeaua lipită. Accesați <a href="http://www.saeco.com/care">www.saeco.com/care</a> pentru instrucțiuni video detaliate.
Compartiment de zaț	Goliți compartimentul de zaț când vă solicită aparatul. Curățați-l săptămânal	Scoateți compartimentul de zaț în timp ce aparatul este pornit. Clătiți-l sub jet de apă de la robinet cu puțin detergent lichid.
Tavă de scurgere	Goliți zilnic tava de scurgere când indicatorul roșu „tavă de scurgere plină” iese la iveală prin tava de scurgere (Fig. 29). Curățați săptămânal tava de scurgere	Scoateți tava de scurgere și clătiți-o sub jet de apă (Fig. 30) cu puțin lichid de spălat vasele.
Lubrifierea unității de infuzare	O dată la 2 luni	Lubrificați unitatea de preparare cu lubrifiantul furnizat (consultați 'Lubrifierea unității de infuzare'). Accesați <a href="http://www.saeco.com/care">www.saeco.com/care</a> pentru instrucțiuni video detaliate.
Rezervor de apă	Săptămânal	Clătiți rezervorul de apă sub jet de apă.
Partea frontală a aparatului	Săptămânal	Curățați cu o lavetă neabrazivă.

Element	Când se curăță	Cum găsiți în panoul de comandă/ Acțiuni de efectuat
Detartrarea aparatului	Atunci când aparatul solicită detartrarea	STARE -> DETARTRARE. Urmați pașii pentru a detartra aparatul. Atunci când este necesară detartrarea, aparatul vă solicită acest lucru. Apăsați pictograma OK pentru a începe și urmați pașii.

## Curățarea unității de infuzare

Curățarea regulată a unității de infuzare previne colmatarea circuitelor interne cu reziduuri de cafea. Accesați meniul „Stare” de pe ecran și selectați „Curățare unitate de infuzare” sau vizitați [www.saeco.com/care](http://www.saeco.com/care) pentru instrucțiuni video despre cum să demontați, să introduceți și să curățați unitatea de infuzare.

### Curățarea unității de infuzare sub jet de apă

- 1 Atingeți pictograma „Stare” și derulați pentru a selecta „Curățare unitate de infuzare”.
- 2 Atingeți pictograma ✓ pentru a confirma, apoi urmați instrucțiunile de pe ecran.

### Curățarea unității de infuzare cu tablete de îndepărtare a uleiului de cafea

Utilizați exclusiv tablete de îndepărtare a uleiului de cafea Philips.

- 1 Atingeți pictograma „Stare” și derulați pentru a selecta „Curățare unitate de infuzare”.
- 2 Atingeți pictograma ✓ pentru a confirma, apoi urmați instrucțiunile de pe ecran.

## Lubrifierea unității de infuzare

Pentru a îmbunătăți performanța aparatului, vă sugerăm să lubrificați unitatea de infuzare la fiecare 2 luni, pentru a vă asigura că piesele mobile continuă să se miște fără probleme.

- 1 Aplicați un strat subțire de lubrifianț pe pistonul (piesa gri) a unității (Fig. 31) de infuzare.
- 2 Aplicați un strat subțire de lubrifianț în jurul axului (piesa gri) din partea inferioară a unității (Fig. 32) de infuzare.
- 3 Aplicați un strat subțire de lubrifianț pe șinele de ghidare de pe ambele părți (Fig. 33).

## Programe de curățare pentru cappuccinatore-ul intern

**i** Aparatele vă indică momentul când trebuie să curățați cappuccinatore-ul intern.

Aparatul are trei programe de curățare pentru cappuccinatore-ul intern:

- „HygieSteam Shot”: În timpul preparării unei băuturi pe bază de lapte, aparatul evacuează automat aburi prin cappuccinatore-ul intern, pentru o clătire rapidă.
- „HygieSteam”: aparatul curăță în profunzime cu aburi sistemul de lapte intern. Asigurați-vă că recipientul HygieSteam este asamblat corect (Fig. 34) și atașat la aparat (Fig. 35). Introduceți tubul de lapte în suportul tubului de lapte (Fig. 36) și urmați instrucțiunile de pe ecran.
- „Deep Milk Clean”: Efectuați procedura „Deep Milk Clean” cu detergentul de curățare a circuitului de lapte Philips, pentru o curățare profundă a sistemului intern de lapte.

## Curățarea cappuccinatore-ului intern la robinet

- 1 Deschideți ușa cappuccinatore-ului (Fig. 37) intern.
- 2 Scoateți cappuccinatore-ul intern trăgându-l în jos (Fig. 38).
- 3 Dezasamblați cappuccinatore-ul intern scoțând partea de jos din partea (Fig. 39) de sus.



- 4 Dezasamblați toate piesele (Fig. 40) și curățați-le la robinet.
- 5 Remontați cappuccinatore-ul intern.
- 6 Pentru a pune la loc cappuccinatore-ul intern, puneți-l în picioare și asigurați-vă că orificiile sunt aliniate cu cele două tuburi ale aparatului. Deplasați cappuccinatore-ul intern în sus până ce acesta se fixează în poziție (Fig. 1).
- 7 Închideți ușița.

Vizitați [www.saeco.com/care](http://www.saeco.com/care) pentru instrucțiuni video detaliate.

## Procedura de detartrare

Utilizați numai detartrant Philips. Nu utilizați, în nicio situație, detartrant pe bază de acid sulfuric, acid clorhidric, acid sulfamic sau acid acetic (oțet), deoarece acesta poate deteriora circuitul de apă din aparatul dvs. și nu va dizolva calcarul în mod corespunzător. Neutilizarea detartrantului Philips va duce la pierderea garanției. De asemenea, neîndepărtarea calcarului din aparat va duce la pierderea garanției. Puteți achiziționa detartrant Philips de la distribuitorul local sau online ori de la centrele de service autorizate.

- 1 Atunci când aparatul solicită detartrarea, apăsați pictograma ✓ pentru a începe. Pentru a porni detartrarea fără ca aparatul să o solicite, atingeți pictograma „Stare” și selectați „Detartrare”.
- 2 Scoateți tava de scurgere, compartimentul de zaț și recipientul HygieSteam (Fig. 26), goliți-le și așezați-le înapoi în poziție.
- 3 Scoateți rezervorul de apă și goliți-l. Scoateți apoi filtrul AquaClean.
- 4 Turnați întreaga sticlă de soluție de detartrare Philips în interiorul rezervorului de apă și umpleți apoi rezervorul de apă până la nivelul CALC CLEAN (Fig. 41). Apoi așezați rezervorul de apă înapoi în aparat.
- 5 Așezați un recipient mare (1,5 l) sub distribuitorul de cafea.
- 6 Asigurați-vă că recipientul HygieSteam este asamblat corect (Fig. 34) și atașat la aparat (Fig. 35). Așezați tubul de lapte în suportul acestuia.
- 7 Urmați instrucțiunile de pe ecran pentru a porni procedura de detartrare. Procedura de detartrare durează aprox. 30 de minute și constă într-un ciclu de detartrare și un ciclu de clătire.
- 8 După încheierea detartrării, trebuie să clătiți rezervorul și circuitul de apă. Urmați instrucțiunile de pe ecran.
- 9 Introduceți un nou filtru de apă AquaClean în rezervorul de apă și activați-l (consultați 'Activarea filtrului de apă AquaClean (5 min.)').

Sugestie: Utilizarea filtrului AquaClean reduce frecvența detartrării!

## Ce e de făcut în cazul în care procedura de detartrare este întreruptă

Puteți părăsi procedura de detartrare apăsând pe pictograma pornit/oprit din panoul de control. Dacă procedura de detartrare este întreruptă înainte de a se fi terminat complet, este posibil să rămână puțin lichid de detartrare în rezervorul sau în circuitul de apă. În acest caz, efectuați următorii pași:

- 1 Goliți rezervorul de apă și clătiți-l temeinic.
- 2 Umpleți rezervorul de apă cu apă curată până la nivelul CALC CLEAN și porniți din nou aparatul. Aparatul se va încălzi și va efectua un ciclu de clătire automată.
- 3 Înainte de a infuza vreo băutură, efectuați un ciclu de clătire manual. Pentru a realiza un ciclu manual de clătire, mai întâi distribuiți o jumătate de rezervor de apă fierbinte și apoi infuzați 2 cești de cafea pre-măcinată fără a adăuga cafea măcinată.

Notă: Dacă procedura de detartrare nu s-a finalizat, aparatul va necesita efectuarea unei alte proceduri de detartrare cât mai curând posibil.

## Coduri de eroare

Regăsiți mai jos o listă de coduri de eroare care prezintă probleme pe care le puteți rezolva dvs. Instrucțiuni video sunt disponibile la [www.saeco.com/care](http://www.saeco.com/care). Dacă apare alt cod de eroare, contactați Centrul de asistență pentru clienți din țara dvs. Pentru detalii referitoare la contact, consultați broșura de garanție.

Cod de eroare	Problemă	Soluție posibilă
01	Pâlnia pentru cafea este colmatată.	Opriiți aparatul și scoateți ștecherul din priză. Scoateți unitatea de infuzare. Desfaceți apoi capacul compartimentului pentru cafea pre-măcinată și introduceți coada lingurii în pâlnia pentru cafea. Mișcați coada în sus și în jos până cade toată cafeaua lipită (Fig. 28). Vizitați <a href="http://www.saeco.com/care">www.saeco.com/care</a> pentru instrucțiuni video detaliate.
03	Unitatea de infuzare este murdară sau nu este unsă corect.	Opriiți aparatul. Clătiți unitatea de infuzare cu apă curată, lăsați-o să se usuce și apoi ungeți-o (consultați 'Lubrifierea unității de infuzare'). Consultați capitolul „Curățarea unității de preparare” sau vizitați <a href="http://www.saeco.com/care">www.saeco.com/care</a> pentru instrucțiuni video detaliate. Apoi porniți din nou aparatul.
04	Unitatea de infuzare nu este poziționată corect.	Opriiți aparatul. Scoateți unitatea de infuzare și reintroduceți-o. Asigurați-vă că poziția cârligului de fixare a unității de infuzare este corectă înainte de a o introduce. Consultați capitolul „Manevrarea unității de preparare” sau vizitați <a href="http://www.saeco.com/care">www.saeco.com/care</a> pentru instrucțiuni video detaliate. Apoi porniți din nou aparatul.
05	Există aer în circuitul de apă.	Reporniți aparatul prin oprirea și pornirea din nou a acestuia. Dacă aceasta funcționează, distribuiți 2-3 cești de apă fierbinte. Detartrați aparatul dacă nu ați făcut-o de o perioadă mai lungă de timp.
	Filtrul AquaClean nu a fost pregătit corespunzător înainte de instalare sau este înfundat.	Scoateți filtrul AquaClean și încercați să preparați din nou o cafea. Dacă funcționează, asigurați-vă că filtrul AquaClean este pregătit corespunzător înainte de a-l monta la loc (consultați 'Activarea filtrului de apă AquaClean (5 min.)'). Așezați filtrul AquaClean înapoi în rezervorul de apă. Dacă tot nu funcționează, filtrul poate fi înfundat și trebuie schimbat.
11	Aparatul trebuie să se acomodeze cu temperatura camerei	Acordați o anumită perioadă de timp pentru ca aparatul să se acomodeze de la temperatura de transport/exterioară la temperatura camerei. Opriiți aparatul timp de 30 de minute și reporniți-l. Dacă acest lucru nu funcționează, contactați centrul de asistență pentru clienți din țara dvs. Pentru detalii referitoare la contact, consultați broșura de garanție.
14	Aparatul s-a supraîncălzit.	Opriiți aparatul și reporniți-l după 30 de minute.
19	Aparatul nu este conectat în mod adecvat la priză.	Asigurați-vă că fișa mică a cablului de alimentare este conectată corect la priza de pe spatele aparatului.

## Comandarea accesoriilor

Pentru a curăța și detartra aparatul, utilizați numai produse de întreținere Philips. Aceste produse pot fi achiziționate activând Comenzi repetate inteligente Amazon, de la distribuitorul local sau online ori de la centrele de service autorizate.

**i** Pentru a putea utiliza Comenzi repetate inteligente Amazon, trebuie mai întâi să activați acest serviciu pe Amazon. Apoi urmați pașii de pe ecranul aparatului dvs. pentru a vă conecta contul Amazon la contul Saeco. După ce ați finalizat acești pași, puteți utiliza serviciul Comenzi repetate inteligente Amazon.

**i** În meniul „Magazin” de pe panoul de comandă al aparatului puteți vizualiza disponibilitatea produselor de întreținere și a accesoriilor Philips la comercianții locali.

Pentru a găsi o listă completă de piese de schimb online, introduceți numărul de tip al aparatului dvs. Găsiți numărul de tip în partea interioară a ușii de service.

Produse de întreținere și numerele tipurilor:

- Soluție de detartrare (CA6700)
- Filtru AquaClean CA6903
- Lubrifiant pentru unitatea de infuzare HD5061
- Tablete de îndepărtare a uleiului de cafea CA6704
- Detergent pentru curățarea circuitului de lapte CA6705
- Kit de întreținere CA6707

## Actualizări de software

Actualizarea este esențială pentru a vă proteja confidențialitatea și pentru buna funcționare a cafetierei. Aveți posibilitatea să setați dacă doriți să vă actualizați aparatul manual sau dacă doriți ca acest lucru să fie realizat automat.

**i** Dacă ați selectat actualizări automate, asigurați-vă că aparatul dvs. este conectat la priză și pe timpul nopții și Wi-Fi este activat, astfel încât aparatul să poată primi actualizările de software în timpul nopții.

**i** Actualizările sunt disponibile atunci când există îmbunătățiri software, caracteristici noi pentru aparat sau pentru a preveni o posibilă problemă de securitate.

**i** Actualizările obligatorii de firmware sunt pornite automat atunci când cafetiera este în modul de așteptare. În timpul unei actualizări de firmware, cafetiera nu poate fi utilizată.

## Depanare

Acest capitol rezumă cele mai frecvente probleme care pot surveni la utilizarea aparatului. Clipuri video de asistență și o listă completă de întrebări frecvente sunt disponibile la [www.saeco.com/care](http://www.saeco.com/care). Dacă nu puteți rezolva problema, contactați Centrul național de asistență clienți. Pentru detalii referitoare la contact, consultați broșura de garanție.

Problemă	Cauză	Soluție
În interiorul noii mele cafetiere există reziduuri de cafea.	Acest aparat a fost testat cu cafea.	Deși a fost curățat cu atenție, este posibil să fi rămas câteva reziduuri de cafea. Cu toate acestea, aparatul este complet nou.
Aparatul este în modul DEMO (Demonstrație).	Ați apăsat pictograma standby (de veghe) mai mult de 8 secunde.	Opriti aparatul și porniți-l din nou de la întrerupătorul general de pe partea din spate a acestuia.

Problemă	Cauză	Soluție
Tava de scurgere se umple repede/există permanent o anumită cantitate de apă în tava de scurgere.	Acest lucru este normal. Aparatul folosește apă pentru a clăti circuitul intern și unitatea de infuzare. O anumită cantitate de apă curge prin sistemul intern direct în tava de scurgere.	Goliți zilnic tava de scurgere când indicatorul roșu „tavă de scurgere plină” apare prin capacul tăvii de scurgere (Fig. 29). Sugestie: așezați o ceașcă sub gura de distribuire pentru a colecta apa de clătire care iese din aceasta.
Pictograma „goliți compartimentul de zaț” rămâne aprinsă.	Ați golit compartimentul pentru zaț cu aparatul scos din priză de alimentare sau l-ați montat la loc prea repede.	Scoateți compartimentul de zaț, așteptați cel puțin 5 secunde și apoi reintroduceți-l la loc.
Aparatul îmi solicită să golesc compartimentul de zaț chiar dacă acesta nu este plin.	Aparatul nu a resetat contorul după ultima golire a compartimentului de zaț.	Așteptați întotdeauna aproximativ 5 secunde atunci când așezați la loc compartimentul de zaț. În acest mod, contorul de zaț va fi resetat la zero și numărul de porții de zaț va fi contorizat corect.
Compartimentul de zaț este prea plin și pictograma „goliți compartimentul de zaț” nu a apărut pe afișaj.	Ați scos tava de scurgere fără să goliți compartimentul de zaț.	Atunci când scoateți tava de scurgere, goliți și compartimentul de zaț, chiar dacă acesta conține numai puțin zaț. În acest mod, contorul de porții de zaț este resetat la zero și numărul de porții de zaț este contorizat corect.
Nu pot să scot unitatea de infuzare.	Unitatea de infuzare nu se află în poziția corectă.	Resetați aparatul astfel: închideți ușa de service. Opriți și porniți aparatul din nou, apoi așteptați până când aparatul este pregătit de utilizare. Încercați să scoateți din nou unitatea de infuzare. Consultați capitolul „Scoaterea și introducerea unității de infuzare” pentru instrucțiuni pas cu pas.
Nu pot să introduc la loc unitatea de infuzare.	Unitatea de infuzare nu se află în poziția corectă.	Resetați aparatul astfel: închideți ușa de service. Lăsați unitatea de infuzare afară. Opriți aparatul și scoateți ștecherul din priză. Așteptați 30 de secunde apoi reconectați aparatul la priză și porniți-l și așteptați până când aparatul este pregătit de utilizare. Apoi instalați unitatea de infuzare în poziția corectă și reintroduceți-o în aparat. Consultați capitolul „Scoaterea și introducerea unității de infuzare” pentru instrucțiuni pas cu pas.
Cafeaua este apoasă.	Unitatea de infuzare este murdară sau necesită ungere.	Scoateți unitatea de infuzare, clătiți-o sub jet de apă și lăsați-o să se usuce. Apoi lubrifiați piesele (consultați 'Lubrifierea unității de infuzare') mobile.

Problemă	Cauză	Soluție
	Aparatul efectuează procedura de autoreglare. Această procedură este pornită automat atunci când utilizați aparatul pentru prima dată, atunci când schimbați tipul de boabe de cafea sau după o lungă perioadă în care nu este utilizat.	Inițial, preparați 5 cești de cafea pentru a permite aparatului să finalizeze procedura de reglare automată.
	Râșnița este reglată la o setare prea grosieră.	Setați râșnița la o setare mai fină. Preparați 2-3 băuturi pentru a putea să percepeți diferența în totalitate.
Cafeaua nu este suficient de fierbinte.	Temperatura setată este prea mică.	Setați temperatura la setarea maximă (Fig. 42).
	O ceașcă rece reduce temperatura băuturii.	Preîncălziți ceștile clătindu-le cu apă fierbinte.
	Adăugarea de lapte reduce temperatura băuturii.	Indiferent dacă adăugați lapte cald sau rece, acest lucru reduce întotdeauna temperatura cafelei. Preîncălziți ceștile clătindu-le cu apă fierbinte.
Cafeaua nu iese sau iese foarte încet.	Filtrul de apă AquaClean nu a fost pregătit corespunzător pentru instalare.	Îndepărtați filtrul AquaClean și distribuiți puțină apă fierbinte. Dacă acest lucru funcționează, filtrul AquaClean nu a fost montat corect. Montați din nou și activați filtrul AquaClean, apoi urmați toți pașii din capitolul „Filtru de apă AquaClean”.
		După o perioadă lungă de inactivitate, trebuie să pregătiți filtrul de apă AquaClean pentru reînceperea utilizării și distribuiți 2-3 cești de apă fierbinte.
	Filtrul de apă AquaClean este colmatat.	Înlocuiți filtrul de apă AquaClean la fiecare 3 luni. Un filtru mai vechi de 3 luni se poate colmata.
	Râșnița este reglată la o setare prea fină.	Setați râșnița la o setare mai grosieră. Rețineți că acest lucru va afecta gustul cafelei.
	Unitatea de infuzare este murdară.	Scoateți unitatea de infuzare și clătiți-o sub robinet (consultați 'Curățarea unității de infuzare sub jet de apă').
	Distribuitorul de cafea este murdar.	Curățați gura de distribuire a cafelei și orificiile acesteia cu o soluție de curățare pentru conducte sau un ac.

Problemă	Cauză	Soluție
	Compartimentului pentru cafea pre-măcinată este colmatat	Opriiți aparatul și demontați unitatea de infuzare. Deschideți capacul compartimentului pentru cafea pre-măcinată și introduceți coada lingurii în acesta. Mișcați coada în sus și în jos până cade (Fig. 28) toată cafeaua lipită.
	Circuitul aparatului este blocat cu calcar.	Detartrați aparatul cu detartrant (consultați 'Procedura de detartrare') Philips. Detartrați întotdeauna atunci când aparatul vă solicită acest lucru.
Laptele nu se spumează.	Cappuccinatore-ul intern este murdar sau nu este introdus corect.	Curățați cappuccinatore-ul intern și asigurați-vă că îl poziționați și îl introduceți corect (consultați 'Curățarea cappuccinatore-ului intern la robinet').
	Tipul de lapte utilizat nu este adecvat pentru spumare.	Tipurile de lapte diferite determină cantități și calități diferite de spumă.
Laptele stropște.	Laptele pe care îl utilizați nu este suficient de rece.	Asigurați-vă că utilizați lapte rece de la frigider.
'	Tubul flexibil pentru lapte nu este conectat corespunzător.	Deschideți ușa distribuitorului (Fig. 37) de cafea și verificați dacă tubul flexibil pentru lapte este conectat complet la cappuccinatore (Fig. 43). Rețineți că tuburile pentru lapte și cappuccinatore-ul pot fi fierbinți. Lăsați cappuccinatore-ul și tuburile să se răcească înainte de a le atinge.
	Cappuccinatore-ul și tuburile de lapte nu sunt curate.	Scoateți cappuccinatore-ul (consultați 'Curățarea cappuccinatore-ului intern la robinet') intern și dezasamblați-l. Clătiți toate componentele sub jet de apă. Pentru o curățare eficientă, folosiți detergentul de curățare a circuitului de lapte Philips și efectuați procedura Deep Milk Clean prin intermediul meniului „Stare” și „HygieSteam”. În cazul în care componentele au fost curățate în mașina de spălat vase, rețineți că acestea pot fi înfundate cu particule de alimente sau cu reziduuri de detergent. Se recomandă, de asemenea, un control vizual pentru a vă asigura că acestea nu sunt blocate.
		Vă sfătuim să rulați zilnic programul HygieSteam: 1) Apăsați „Stare” pe panoul de comandă. 2) Selectați „HygieSteam”. 3) Apoi confirmați toți pașii de pe afișaj.

Problemă	Cauză	Soluție
	Tuburile de lapte sunt înfundate.	Depozitați întotdeauna recipientul pentru lapte în frigider fără tuburile de lapte. Laptele rămas se poate acumula în interiorul tuburilor de lapte și poate bloca scurgerea laptelui prin tuburi. Înainte de depozitare, clățiți tuburile de lapte.
Aparatul pare să prezinte scurgeri.	Aparatul folosește apă pentru a clăti circuitul intern și unitatea de infuzare. Apa curge prin sistemul intern direct în tava de scurgere. Acest lucru este normal.	Goliți zilnic tava de scurgere când indicatorul roșu „tavă de scurgere plină” iese la iveală prin capacul (Fig. 29) tăvii de scurgere. Sugestie: Așezați o ceașcă sub gura de distribuire pentru a colecta apa de clătire și pentru a reduce cantitatea de apă din tava de scurgere.
	Tava de scurgere este prea plină și a curs pe afară, de aceea aparatul pare să prezinte scurgeri.	Goliți zilnic tava de scurgere când indicatorul roșu „tavă de scurgere plină” iese la iveală prin capacul (Fig. 29) tăvii de scurgere.
	Rezervorul de apă nu este introdus complet, puțină apă se scurge din rezervorul de apă și aerul este aspirat în aparat.	Asigurați-vă că rezervorul de apă se află în poziția corectă: scoateți-l și reintroduceți-l în aparat împingând cât mai mult.
	Unitatea de infuzare este murdară/colmatată.	Clățiți unitatea de infuzare.
	Aparatul nu este așezat pe o suprafață orizontală.	Așezați aparatul pe o suprafață orizontală, astfel încât tava de scurgere nu se varsă și indicatorul „tavă de scurgere plină” funcționează corect.
Nu pot activa filtrul de apă AquaClean și aparatul solicită efectuarea procedurii de detartrare.	Filtrul nu a fost montat sau înlocuit la timp după ce ecranul a afișat memento-ul AquaClean. Aceasta înseamnă că aparatul nu mai este lipsit complet de calcar.	Detartrați mai întâi aparatul și apoi instalați filtrul de apă AquaClean.
Noul filtru de apă nu se potrivește.	Ați încercat să instalați un filtru de apă diferit de AquaClean.	Doar filtrul de apă AquaClean se potrivește în aparat.
	Garnitura de cauciuc de pe filtrul de apă AquaClean nu este fixată pe poziție.	Amplasați la loc garnitura de cauciuc pe filtrul de apă AquaClean.
Aparatul emite un zgomot puternic.	Este normal ca aparatul dvs. să emită puțin zgomot în timpul utilizării.	Dacă aparatul începe să emită alt tip de zgomote, curățați unitatea de preparare și lubrifiați-o (consultați 'Lubrifierea unității de infuzare').

Problemă	Cauză	Soluție
	Filtrul de apă AquaClean nu a fost pregătit corespunzător și în aparat se trage acum aer.	Scoateți filtrul de apă AquaClean din rezervorul de apă și pregătiți-l în mod adecvat pentru utilizare înainte de a-l pune înapoi. Consultați capitolul „Filtru de apă AquaClean” pentru instrucțiuni pas cu pas.
	Rezervorul de apă nu este introdus complet și în aparat se trage acum aer.	Asigurați-vă că rezervorul de apă se află în poziția corectă: scoateți-l și reintroduceți-l, împingându-l în aparat cât mai mult posibil.
Când încerc să conectez aparatul la Wi-Fi pentru prima dată, aparatul nu se poate conecta la rețeaua Wi-Fi.	Numele și parola Wi-Fi nu sunt corecte.	Verificați numele și parola Wi-Fi.
	Cafetiera și routerul Wi-Fi nu se află în raza de acoperire reciprocă.	Asigurați-vă că aparatul de cafea și routerul Wi-Fi se află în raza de acțiune reciprocă sau utilizați un repetor Wi-Fi.
Aparatul nu poate găsi rețeaua casnică Wi-Fi.	Routerul Wi-Fi nu funcționează corect.	Asigurați-vă că routerul Wi-Fi funcționează corect și este conectat la internet.
	Aparatul nu se află în raza de acțiune a routerului.	Asigurați-vă că aparatul se află în raza de acțiune a routerului. De asemenea, puteți utiliza un repetor de semnal Wi-Fi.
	Routerul la care încearcă aparatul dvs. de cafea să se conecteze este dual-band de 5 GHz, iar aparatul dvs. nu încearcă să se conecteze la o rețea de 2,4 GHz.	Rețelele de 5 GHz nu sunt acceptate. Opriți temporar banda de 5 GHz a routerului și încercați să asociați din nou cafetiera cu o altă bandă a aceluiași router (2,4 GHz). După ce asocierea a reușit, porniți din nou banda de 5 GHz
Încă nu pot folosi Alexa și Comenzi repetate inteligente Amazon.	Nu v-ați conectat contul dvs. Amazon la contul Saeco.	Urmați instrucțiunile de pe panoul de comandă al cafetierei pentru a vă conecta contul dvs. Amazon la contul Saeco pentru a putea folosi controlul vocal Alexa și Comenzi repetate inteligente Amazon.  Notă: Pentru a putea utiliza aceste funcții, trebuie să aveți o aplicație Alexa sau un dispozitiv Alexa și trebuie să activați serviciul Comenzi repetate inteligente pe Amazon.
Conectivitatea Wi-Fi a aparatului funcționa, dar nu mai funcționează.	Numele și/sau parola Wi-Fi s-au modificat.	Urmați instrucțiunile secțiunii „Conectarea la Wi-Fi” și alegeți rețeaua cu noul nume Wi-Fi la care să vă conectați.
	Parola Wi-Fi s-a modificat.	Urmați instrucțiunile secțiunii „Conectarea la Wi-Fi” și introduceți noua parolă Wi-Fi.



Problemă	Cauză	Soluție
	Routerul dvs. Wi-Fi nu funcționează corect.	Verificați routerul și asigurați-vă că funcționează.
	Conectivitatea Wi-Fi poate fi întreruptă de interferențe electromagnetice sau de altă natură.	Mențineți aparatul departe de alte dispozitive electronice care pot provoca interferențe.
	Niciuna dintre soluțiile menționate mai sus nu funcționează.	Opriiți aparatul și porniți-l din nou de la întrerupătorul general din partea din spate a acestuia pentru a verifica din nou conexiunea Wi-Fi.

## Specificații tehnice

Producătorul își rezervă dreptul de a îmbunătăți specificațiile tehnice ale produsului. Toate cantitățile presetate sunt aproximative.

Descriere	Valoare
Dimensiuni (l x î x a)	287 x 396 x 487 mm
Greutate	11 – 12,4 kg
Lungime cablu de alimentare	1.200 mm
Rezervor de apă	1,7 litri, detașabil
Capacitatea compartimentului pentru boabe de cafea	450 g
Capacitatea recipientului pentru cafea măcinată	15 porții de zaț
Capacitatea recipientului pentru lapte	600 ml
Înălțime gură de scurgere ajustabilă pe înălțime	75–148 mm
Tensiune nominală - Putere nominală - Alimentare	A se vedea plăcuța cu date din interiorul ușii de service
Bandă de frecvență Wi-Fi	2,4 GHz 802.11 b/g/n

## Declarație de conformitate

Prin prezenta, DAP B.V. declară că espressoarele complet automate SM8780, SM8782, SM8785, SM8885 și SM8889 sunt în conformitate cu Directiva 2014/53/UE.

Textul complet al declarației de conformitate UE este disponibil la următoarea adresă de internet:

<https://www.saeco.com>.

Espressoarele complet automate SM8780, SM8782, SM8785, SM8885 și SM8889 sunt echipate cu un modul Wi-Fi de 2,4 GHz 802,11 b/g/n (canalele 1..13). Puterea maximă de transmisie <100 mW (20 dBm).

## Wi-Fi

Aparatul este un echipament în rețea, în conformitate cu reg. (UE) nr. 801/2013, și trebuie să fie permanent conectat la o rețea de 2,4 GHz 802.11 b/g/n în timpul utilizării.

# Përmbajtja

Përmbledhje e makinës (fig. A)	441
Paneli i kontrollit	442
Hyrje	442
Funksione të veçanta	443
Përgatitja e pijeve	444
Rregullimi i cilësimeve të makinës	448
Filtri i ujit "AquaClean"	449
Heqja dhe vendosja e grupit të përgatitjes	450
Pastrimi dhe mirëmbajtja	450
Procedura e pastrimit të çmërsit	453
Kodet e gabimit	454
Porositja e aksesorëve	455
Përditësimet e softuerit	456
Diagnostikimi	456
Specifikimet teknike	461
Deklarata e konformitetit	462
Wi-Fi	462

# Përmbledhje e makinës (fig. A)

A1 Kapaku i enës së kokrrave të kafesë	A14 Çelësi për cilësimin e bluarjes (për të mësuar më shumë, vizitoni <a href="http://www.saeco.com/care">www.saeco.com/care</a> )
A2 Kapaku i folesë së kafesë së bluar paraprakisht	A15 Ena e kokrrave të kafesë
A3 Vasketa mbajtëse e filxhanit	A16 Dera e servisit
A4 Paneli i kontrollit	A17 Hinka e kafesë
A5 Priza për kordonin	A18 Sirtari i mbetjeve të kafesë
A6 Çelësi kryesor	A19 Grupi i përgatitjes (për të mësuar më shumë, vizitoni <a href="http://www.saeco.com/care">www.saeco.com/care</a> )
A7 Vasketa e pikimit	A20 Ena e mbetjeve të kafesë
A8 Kllapa për lëshimin e vasketës së pikimit	A21 Depozita e ujit
A9 HygieSteam enë	A22 Kapaku i depozitës së ujit
A10 Kapaku i HygieSteam me mbajtësin e tubit të qumështit	A23 Treguesi "Vasketa e pikimit plot"
A11 Grykë me lartësi të rregullueshme për nxjerrjen e kafesë dhe të qumështit	A24 Kapaku i vasketës së pikimit
A12 Shtojca e brendshme për kapuçino	
A13 Kordoni elektrik me spinë	

# Aksesorët

A25 Ena e qumështit	A29 Filtri "AquaClean"
A26 Tubi i qumështit	A30 Luga matëse
A27 Furça e pastrimit	A31 Shirit për testimin e fortësisë së ujit
A28 Tubetë me graso	

## Paneli i kontrollit

Kjo makinë ekspresi disponohet në dy versione. Panelet e tyre të kontrollit duken ndryshe, por të gjitha ikonat kryejnë të njëjtin funksion. Për një përmbledhje të të gjitha ikonave, referojuni figurave B dhe C. Më poshtë do të gjeni përshkrimet.

B1 Off icon (Ikona e fikjes)

B5/C5 Kokrra kafeje

C1 Ikona e ndezjes/fikjes

B6/C6 Machine settings (Cilësimet e aparatit)

B2/C2 Drinks (Pije)

B7/C7 Status menu (Menyja e statusit)

B3/C3 Drinks menu (Menyja e pijeve)

B8/C8 Dyqani

B4/C4 Personal profiles (Profilet personale)

B9/C9 Start/stop ► icon (Ikona e ndezjes/fikjes)

## Hyrje

Ju përgëzojmë për blerjen e makinës së kafesë plotësisht automatike "Saeco"! Për të përfituar plotësisht nga mbështetja në internet që ofron "Saeco", mund të përdorni panelin e kontrollit për ta regjistruar aparatin tuaj nëpërmjet lidhjes së integruar Wi-Fi ose shkoni te [www.saeco.com/MyCoffeeMachine](http://www.saeco.com/MyCoffeeMachine) dhe regjistroni produktin tuaj atje.

Lexoni me kujdes broshurën e veçantë të sigurisë para se të përdorni makinën për herë të parë dhe ruajeni atë për referencë në të ardhmen.

Aparati plotësisht automatik i kafesë ju lejon të lidheni me rrjetin Wi-Fi për të përmirësuar përvojën e kafesë.

Duke lidhur aparatin me rrjetin Wi-Fi, do të jeni në gjendje të:

- merrni rekomandime të personalizuar bazuar në mësimet automatik
- shijoni përditësime të rregullta të softuerit për të përmirësuar përvojën e përdorimit
- përdorni funksionalitetin e dyqanit, nëse disponohet në shtetin tuaj
- mund ta lidhni aparatin me llogarinë në "Amazon" për t'u furnizuar me aksesorë, nëse ky opcion disponohet në shtetin tuaj
- lidheni me pajisjen e shtëpisë "Alexa" për të përdorur kontrollin zanor, nëse disponohet në shtetin tuaj

Shënim: Kjo makineri është testuar me kafe. Ndonëse është pastruar me kujdes, mund të ketë mbetje kafeje. Megjithatë, ju garantojmë se makina është absolutisht e re.

## Ndezja e aparatit kur keni një "Xelsis SUPREMA" (vetëm SM8885, SM8889)

Ndizni aparatin duke shtypur çelësin kryesor në pjesën e pasme të tij. Prekni në qendër të panelit të kontrollit për të shfaqur ikonën "on (ndezur)" në ekran. Trokitni ikonën "on (ndezur)" dhe ndiqni udhëzimet hap pas hapi në panelin e kontrollit.

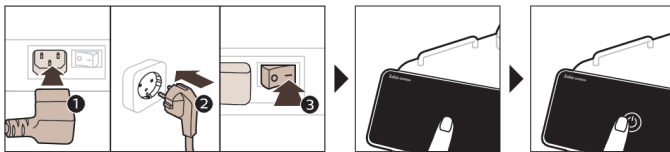

⚠ Lidhni dhe përditësoni aparatin gjatë instalimit të parë dhe kontrolloni rregullisht për përditësime manuale.

## Ndezja e aparatit kur keni një "Xelsis DELUXE" (vetëm SM8780, SM8782, SM8785)

Ndizni aparatin duke shtypur çelësin kryesor në pjesën e pasme të tij. Trokitni ikonën "on (ndezur)" dhe ndiqni udhëzimet hap pas hapi në panelin e kontrollit.



**A** Lidhni dhe përditësoni aparatin gjatë instalimit të parë dhe kontrolloni rregullisht për përditësimet manuale.

## Lidhja me Wi-Fi

**i** Lidhni makinën tuaj të kafesë me një rrjet Wi-Fi 2,4 GHz 802,11 b/g/n në shtëpinë tuaj.

**i** Lidhja e makinës suaj të kafesë me rrjetin tuaj Wi-Fi në shtëpi ju ofron një përvojë përdoruesi të përmirësuar.

**i** Sigurohuni që makina e kafesë dhe ruteri Wi-Fi të jenë brenda rrezes së njëri-tjetrit.

Ndiqni hapat më poshtë për të lidhur makinën tuaj të kafesë me rrjetin tuaj Wi-Fi.

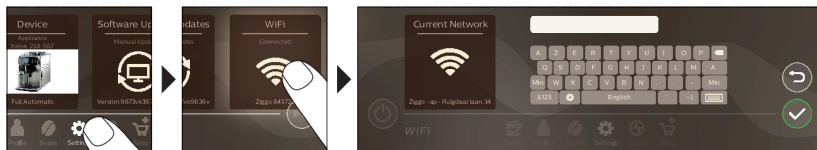

**1** Prekni ikonën "Settings" (Cilësime) dhe rrëshqitni nga e majta në të djathtë për të gjetur ikonën e Wi-Fi.

**2** Prekni ikonën "Wi-Fi" (Wi-Fi).

**3** Ndiqni hapat në ekran për të lidhur makinën tuaj me rrjetin tuaj Wi-Fi.

Tani jeni gati të filloni përvojën tuaj të lidhur.

**A** Aparati do të kryejë ciklin automatik të shpëlarjes kur aktivizohet dhe çaktivizohet nëpërmjet kontrollit zanor, si dhe kur ka qenë joaktiv për pak kohë dhe fiket. Sigurohuni që mjedisi ku do të qëndrojë aparati të jetë i sigurt.

## Funksione të veçanta

### Funksioni i veçantë Qëllimi

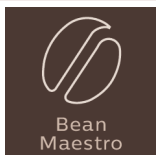

Me BeanMaestro, mund të zgjidhni llojin dhe pjekjen e kokrrave të kafesë. Me pas, ajo optimizon automatikisht cilësimet e përgatitjes për të marrë maksimumin nga kokrrat e kafesë.



Funksioni HygieSteam pastron automatikisht sistemin e qumështit, duke hequr mikroorganizmat: përdoreni atë pasi të keni përgatitur kapuçino ose pije të tjera me bazë qumështi.



Bluesi ynë rezistent është i përbërë nga 100% qeramikë për të qenë jashtëzakonisht i fortë dhe preciz. Ai mund të rregullohet sipas shijes suaj me nivelet me 12 hapa.



Paneli i mirëmbajtjes ju jep një përmbledhje të dobishme dhe ju njofton përmes informacionit mbi statusin e gjërave, si niveli i ujit ose ju thotë se niveli i "AquaClean" është i ulët.

## Përgatitja e pijeve

### Hapa të përgjithshëm

Për të përgatitur një pije, duhet të ndiqni disa hapa të thjeshtë.



- 1 Mbushni depozitën e ujit me ujë rubineti dhe mbushni enën e kokrrave të kafesë me kokrra kafeje.
- 2 Vendosni një ose dy filxhanë nën grykën e nxjerrjes me lartësi të rregullueshme. Rrëshqitni lart ose poshtë grykën e nxjerrjes për të rregulluar lartësinë e saj me madhësinë e filxhanit apo të gotës që po përdorni.
- 3 Prekni ikonën "Drinks" (Pije) për të hyrë në menynë "Drinks" (Pije). Rrëshqitni nga e majta në të djathtë për të zgjedhur pijen tuaj duke trokitur mbi të.
  - Prekni ikonën "2x" nëse dëshironi të përgatitsni dy filxhanë. Makina kryen automatikisht dy cikle bluarjeje sipas sekuencës së pijeve të zgjedhura.

**i** Ikona "2x" nuk është e disponueshme për të gjitha pijet.

- 4 Pasi të keni zgjedhur një pije, ju mund të rregulloni cilësimet sipas preferencës suaj duke rrëshqitur shiritat e rregullueshëm lart dhe poshtë.
- 5 Shtypni ikonën "Start/Stop" (Ndiz/Fik) për të nisur përgatitjen e pijes së zgjedhur.

**A** Mos përdorni kokrra kafeje të karamelizuara apo aromatike.

**i** Rrotullojeni çelësin e caktimit të bluarjes me hapa të vegjël dhe pasi të keni përgatitur 5 filxhanë me kafe, keni për ta ndërë plotësisht diferencën.

## Mbështetje për parametrat e pijeve

Për të marrë informacione shtesë në lidhje me një parametër specifik pijeje, shtypni dhe mbani shtypur shiritin e rregullueshëm për 3 sekonda.

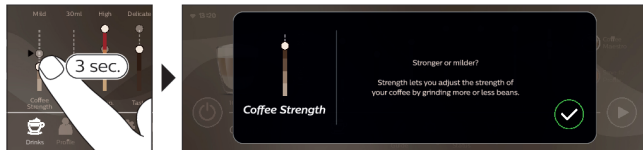

## Përgatitja e pijeve me bazë qumështi

Për të përgatitur pije me bazë qumështi, duhet të ndiqni disa hapa të thjeshtë.

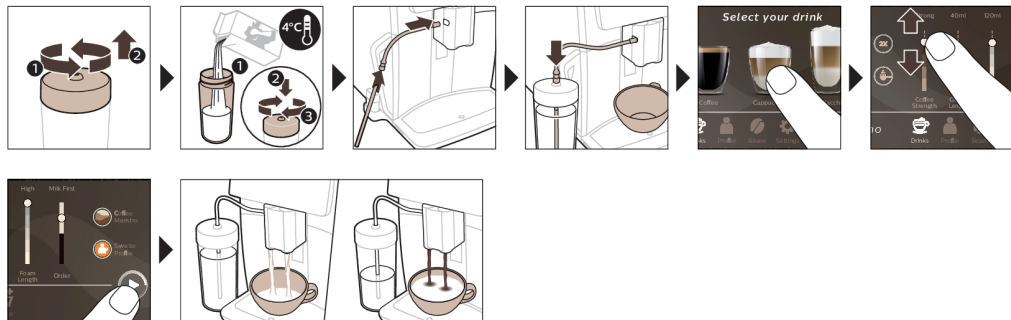

- Mbushni depozitën e ujit me ujë rubineti dhe mbushni enën e kokrrave të kafesë me kokrra kafeje.  
Këshillë: Kur tubi fleksibël i qumështit të jetë i lidhur me shtojcën për kapuçino, rrëshqisni grykën për nxjerrjen e kafesë në pozicionin më të lartë të mundshëm për të pasur qasje të lehtë në depozitën e ujit.
- Zhvidhosni kapakun e enës së qumështit dhe mbusheni enën me qumësht.  
Përdorni gjithmonë qumësht që sapo është nxjerrë nga frigoriferi për rezultate optimale.
- Lidhni tubin fleksibël të qumështit me shtojcën për kapuçino.
- Vendosni tubin metalik të qumështit në enë.
- Prekni ikonën "Drinks" (Pije) ☺, lëvizni dhe zgjidhni ikonën "Milk-based drink" (Pije me bazë qumështi) që preferoni.
- Mund të rregulloni cilësimet sipas preferencës suaj duke rrëshqitur shiritat e rregullueshëm lart dhe poshtë.
- Shtypni ikonën "Start/Stop" (Ndiz/Fik) ►■ në çdo moment për të nisur përgatitjen e pijeve të zgjedhur.
  - Për pije specifike, makina fillimisht nxjerr qumështin dhe pastaj kafënë. Për disa pije të tjera ndodh e kundërta; makina nxjerr fillimisht kafënë dhe pastaj qumështin.
  - Për të ndaluar nxjerrjen e qumështit para se makina të ketë nxjerrë sasinë e paracaktuar, shtypni ikonën "Start/Stop" (Ndiz/Fik) ►■ (vetëm SM8780, SM8782, SM8785) ose shtypni ikonën "Stop" (Fik) (vetëm SM8885, SM8889).
  - Për të ndaluar nxjerrjen e pijeve të plota (qumësht dhe kafe) para se të mbarojë makina, mbani të shtypur ikonën "Start/Stop" (Ndiz/Fik) ►■ (vetëm SM8780, SM8782, SM8785) ose shtypni ikonën "Stop" (Fik) (vetëm SM8885, SM8889).

**A** Menjëherë pas nxjerrjes së qumështit, kryhet "HygieSteam Shot (Doza me avull për higjienizim)". Makina nxjerr avull përmes sistemit të brendshëm të qumështit për ta shpëlarë shpejt. Pjesa metalike e tubit të qumështit mund të nxehtet. Për të shmangur rrezikun nga djegia, fillimisht lëreni të ftohet.

Këshillë: Gjithashtu, mund të përdorni një qumësht të zakonshëm në kuti kartoni për të përgatitur pijen tuaj me bazë qumështi. Vendoseni tubin metalik të qumështit direkt te qumështi në kuti kartoni.

## Përgatitja e kafesë me kafe të bluar paraprakisht

Për të përgatitur kafe me kafe të bluar paraprakisht, duhet të ndiqni disa hapa të thjeshtë.

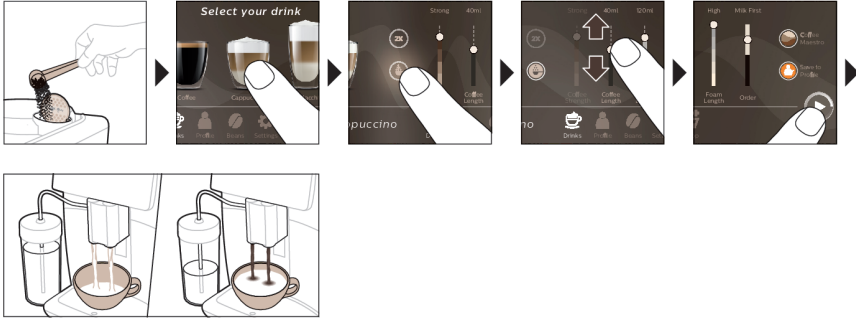

- 1 Hapni kapakun e enës së kafesë të bluar paraprakisht dhe hidhni një lugë matëse të mbushur me kafe të bluar paraprakisht në të. Më pas, mbyllni kapakun.
- 2 Prekni ikonën "Drinks" (Pije) ☕, lëvizni nga e majta në të djathtë dhe zgjidhni pijen tuaj.
- 3 Prekni ikonën "Pre-ground coffee" ☕ (Kafe e bluar paraprakisht).
- 4 Mund të rregulloni cilësimet sipas preferencës suaj duke rrëshqitur shiritat e rregullueshëm lart dhe poshtë.
- 5 Shtypni ikonën "Start/Stop" (Ndiz/Fik) ▶■ për të nisur përgatitjen e pijes së zgjedhur.

**i** Nëse zgjidhni kafe të bluar paraprakisht, nuk mund ta përshtatni fortësinë e kafesë ose të përgatisni njëherësh më shumë se një pije.

## Nxjerrja e ujit të nxehtë

- 1 Sigurohuni që shtojca e brendshme për kapuçino të jetë vendosur siç duhet në aparat (Fig. 1).
- 2 Vendosni një filxhan nën grykën.
- 3 Trokisini "Hot Water (Ujë i nxehtë)" (Fig. 2).
- 4 Rrëshqisni shiritat e rregullueshëm lart dhe poshtë për ta rregulluar sasinë ose temperaturën e ujit të nxehtë sipas preferencës (Fig. 3).
- 5 Shtypni ikonën e ndezjes/fikjes ▶■.
- 6 Për të ndaluar nxjerrjen e ujit të nxehtë para se makina të ketë përfunduar, shtypni përsëri ikonën "Start/Stop" (Ndiz/Fik) ▶■ (vetëm SM8780, SM8782, SM8785) ose shtypni përsëri ikonën "Stop" (Fik) (vetëm SM8885, SM8889).

## Personalizimi

Makina ju lejon të rregulloni cilësimet e një pijeje sipas preferencës suaj dhe ta ruani pijen e rregulluar në një profil personal. Mund të zgjidhni ikonën tuaj dhe emrin tuaj të profilit.

### Merrni më të mirën nga kokrrat tuaja të kafesë me funksionin "BeanMaestro"

Me BeanMaestro, mund të zgjidhni llojin dhe pjekjen e kokrrave të kafesë. Më pas, ajo optimizon automatikisht cilësimet e përgatitjes për të marrë maksimumin nga kokrrat e kafesë.

- 1 Prekni ikonën "Beans" (Kokrra kafeje) në menyën kryesore (Fig. 4).
- 2 Prekni funksionin "BeanMaestro" (Fig. 5).



- 3 Zgjidhni llojin e kokrrave të kafesë. Mund të zgjidhni midis varieteteve "Arabica" dhe "Robusta".
- 4 Zgjidhni nivelin e pjekjes së kokrrave tuaja të kafesë.
- 5 Cilësimet e përgatitjes optimizohen automatikisht.
- 6 Shijoni kafen tuaj të radhës.

## Shpejtoni me "CoffeeMaestro"

Falë funksionit "CoffeeMaestro", makina juaj ju ofron mundësinë të zgjidhni profile shijeje në vend që t'i rregulloni veçmas të gjitha cilësimet. Mund të zgjidhni "Delicato (Delikat)", "Intenso (Intensiv)" ose "Forte (I fortë)". Për të zgjedhur një profil shijeje "CoffeeMaestro":

- 1 Prekni ikonën e pijes që preferoni (Fig. 6).
- 2 Prekni vazhdimisht (Fig. 7) ikonën "CoffeeMaestro".
  - Cilësimet kryesore të pijes tashmë janë rregulluar siç duhet.
- 3 Shtypni ikonën "Start/Stop" (Ndiz/Fik) ►■ për të nisur përgatitjen e pijes.

## Personalizoni pijen tuaj me funksionin "CoffeeEqualizer Touch +"

Pasi të keni zgjedhur një pije, funksioni "CoffeeEqualizer Touch+" aktivizohet automatikisht, duke ju lejuar të rregulloni cilësimet e pijes. Mbani shtypur gjatë secilin prej artikujve në ekran për të aktivizuar funksionin e ndihmës dhe për të marrë informacione të mëtejshme.

Me funksionin "CoffeeEqualizer Touch+" ju mund të rregulloni cilësimet e mëposhtme:

- |                        |  |
|------------------------|--|
| 1 Fortësinë e aromës   | 7 Aromë kafeje   |
| 2 Sasinë e kafesë      | 8 Mund të vendosni gjithashtu të përgatisni 1 apo 2 filxhanë |
| 3 Sasinë e qumështit   | 9 Rendi i nxjerrjes në fillim të kafesë ose qumështit        |
| 4 Sasinë e ujit        |  |
| 5 Temperaturën e pijes |  |
| 6 Sasinë e shkurës     |  |

Shënim: Rregullim i cilësimit varet nga pija që zgjidhni.

## Ruani në një profil pijet tuaja të preferuara

Makina ju lejon të rregulloni cilësimet e një pijeje sipas preferencës suaj dhe ta ruani pijen e rregulluar në një profil personal. Mund të zgjidhni një profil dhe të ruani një recetë duke përdorur profilet.

Mund të krijoni një profil dhe të shtoni një pije duke përdorur ikonën e profilit .

- 1 Prekni ikonën e profilit  në menynë (Fig. 8) kryesore.
- 2 Prekni ikonën "Plus" (Plus) (Fig. 9).
- 3 Shkruani emrin tuaj dhe zgjidhni ikonën që preferoni.
- 4 Jeni gati të shtoni një pije. Prekni ikonën e pijes që preferoni.
- 5 Personalizoni pijen nëpërmjet funksionit "CoffeeEqualizer Touch+" ose "CoffeeMaestro".
- 6 Prekni ikonën "Safe to profile" (Ruaje në profil) për ta ruajtur atë në profilin (Fig. 10) tuaj personal.

## Dozë shtesë (ExtraShot)

Makina ju ofron mundësinë për të shtuar një dozë shtesë "Ristretto (Kafe të shkurtër)" në kafe dhe në pijet me qumësht, për shembull nëse dëshironi të pini një kafe më të fortë.

- 1 Vendosni një filxhan nën grykën.
- 2 Prekni një nga ikonat "Drinks" (Pije) me një prekje për të zgjedhur një pije (Fig. 6).
- 3 Rrëshqisni shiritin e rregullueshëm lart për të caktuar fuqinë në nivelin më të lartë dhe zgjidhni funksionin "ExtraShot" (Dozë shtesë) (Fig. 11).
- 4 Pastaj shtypni ikonën "Start/Stop" (Ndiz/Fik) ►■ (vetëm SM8780, SM8782, SM8785) ose shtypni ikonën "Stop" (Fik) (vetëm SM8885, SM8889) për të filluar përgatitjen e pijes.

- 5 Për të ndaluar nxjerrjen e pijes para se makina të ketë përfunduar, shtypni përsëri ikonën "Start/Stop" (Ndiz/Fik) ► (vetëm SM8780, SM8782, SM8785) ose shtypni përsëri ikonën "Stop" (Fik) (vetëm SM8885, SM8889).

**i** Kur zgjidhni funksionin "ExtraShot" (Dozë shtesë), mund të përgatitni vetëm një kafe.

**i** Funksioni "ExtraShot" (Dozë shtesë) nuk është i disponueshëm për të gjitha pijet.

## Rregullimi i cilësimeve të makinës

Mund të rregulloni shumicën e cilësimeve të makinës duke trokitur lehtë mbi ikonën "Settings" (Cilësime) ⚙️ dhe duke ndjekur hapat në ekran.

Për mbështetje në internet (pyetjet më të shpeshta, filma etj.), skanoni kodin QR në kopertinën e kësaj broshure ose vizitoni faqen [www.saeco.com/care](http://www.saeco.com/care)

## Caktimi i fortësisë së ujit

**i** Për një performancë optimale dhe për një jetëgjatësi më të madhe të makinës, ju këshillojmë të rregulloni cilësimin e fortësisë së ujit sipas nivelit të fortësisë së ujit në rajonin tuaj. Kjo gjithashtu parandalon nevojën për pastrimin e shpeshtë të çmërsit nga makina. Cilësimi i parazgjedhur për fortësinë e ujit është 4: ujë i fortë.

### Përdorni shiritin për testimin e fortësisë së ujit, i cili gjendet në kuti, për të përcaktuar fortësinë e ujit në rajonin tuaj:

- 1 Zhytni shiritin e testimit të fortësisë së ujit brenda në ujin e rubinetit ose mbajeni nën ujin e rubinetit për 1 sekondë (Fig. 12).
- 2 Prisni 1 minutë. Numri i katrorëve në shiritin e testimit që marrin ngjyrë të kuqe tregojnë fortësinë e ujit (Fig. 13).

### Vendosni makinën në fortësinë e duhur të ujit:

- 1 Prekni ikonën "Settings" (Cilësime) ⚙️ dhe rrëshqisni nga e majta në të djathtë për të zgjedhur "Water hardness" (Fortësinë e ujit).
- 2 Zgjidhni nivelin e fortësisë së ujit. Numri katrorëve të kuq të zgjedhur në ekran duhet të jetë i njëjtë me numrin e katrorëve të kuq në shiritin (Fig. 14) e testimit.
- 3 Pasi të keni vendosur fortësinë e duhur të ujit, prekni ikonën e konfirmimit ✓ për ta konfirmuar.

## Rregullimi i cilësimit të bluarjes

Fortësinë e kafesë mund ta ndryshoni nëpërmjet çelësit për cilësimin e bluarjes brenda enës së kokrave të kafesë. Sa më i ulët cilësimi i bluarjes, aq më imët bluhen kokrrat e kafesë dhe aq më e fortë bëhet kafeja. Mund të zgjidhni ndër 12 cilësime të ndryshme të bluarjes.

Makina është konfiguruar që të përfitojë shijen më të mirë nga kokrrat e kafesë. Prandaj, ju këshillojmë që të rregulloni cilësimet e bluarjes pasi të keni përgatitur 100-150 filxhanë (përafërsisht 1 muaj përdorim).



**i** Diferencën mund ta ndjeni plotësisht pasi të keni përgatitur 2 deri në 3 pije.

**A** Për të parandaluar dëmtimin e bluesit, mos e rrotulloni çelësin për cilësimin e bluarjes më shumë se një dhëmbëzim çdo herë.

- 1 Prekni ikonën "Beans" (Kokrra kafeje) në menynë kryesore.
- 2 Prekni "Grinder" (Bluesin).
- 3 Shikoni videot ilustruese.

## Rikthimi në cilësimet fillestare

Makina ju ofron mundësinë ta riktheni në cilësimet fillestare në çdo moment.

- 1 Prekni ikonën "Settings (Cilësimet)" .
- 2 Lëvizni nga e majta në të djathtë për të zgjedhur "Factory settings" (Cilësimet fillestare). Konfirmoni duke trokitur lehtë mbi ikonën e konfirmimit .
  - Cilësimet u rikthyen.

**i** Cilësimet e mëposhtme janë rikthyer në gjendjen fillestare: fortësia e ujit, koha e gatishmërisë, ndriçimi i ekranit, tingujt, ndriçimi i përparmë, profilet, ndriçimi i depozitës, masa/njësitet, cilësimet e ekranit bazë, preferencat e "BeanMaestro", kredencialet e Wi-Fi, preferencat e përditësimit të softuerit, kredencialet e "Saeco", kredencialet e "Amazon".

## Filtri i ujit "AquaClean"

Makina juaj është e pajisur me "AquaClean". Ju mund ta vendosni filtrin e ujit "AquaClean" në depozitën e ujit për të ruajtur shijen e kafesë. Ai gjithashtu ul nevojën për pastrimin e çmërsit duke pakësuar gëlqeren e krijuar në makinën tuaj. Mund të blini një filtër uji "AquaClean" nga shitësi juaj lokal ose në internet ose në qendrat e autorizuara të shërbimit.

## Treguesi i statusit të filtrit "AquaClean"

Statusi i filtrit "AquaClean" është gjithmonë i dukshëm si përqindje në menynë "Status" (Statusi).

- Nëse statusi i filtrit "AquaClean" është 10% ose më pak, në ekran shfaqet një mesazh për 2 sekonda sa herë që ndizni makinën. Ky mesazh ju këshillon të blini një filtër të ri.
- Nëse statusi i filtrit është 0%, makina ju kërkon të ndërroni filtrin "AquaClean" sa herë që ndizni makinën.

## Aktivizimi i filtrit të ujit "AquaClean" (5 min.)

**i** Makina nuk e dikton automatikisht që në depozitën e ujit është vendosur një filtër. Prandaj, duhet të aktivizoni çdo filtër të ri uji "AquaClean" që instaloni në menynë "Status" (Statusi).

**i** Kur makina nuk e shfaq më mesazhin e aktivizimit të filtrit, mund ta aktivizoni ende një filtër uji "AquaClean", por fillimisht duhet të pastroni çmërsin nga makina.

**i** Makina duhet të jetë plotësisht pa gëlqere përpara se të nisni ta përdorni filtrin e ujit "AquaClean".

Përpara se të aktivizoni filtrin e ujit "AquaClean", ai duhet të parapërgatitet duke e njomur me ujë, siç përshkruhet më poshtë. Nëse nuk e bëni këtë, në vend të ujit në makinë mund të futet ajër, çka bën shumë zhurmë dhe nuk e lejon makinën që të përgatisë kafe.

- 1 Prekni ikonën "Status" (Statusi) dhe lëvizni nga e majta në të djathtë për të zgjedhur "AquaClean".
- 2 Prekni sërish ikonën e konfirmimit  kur të shfaqet ekran i aktivizimit. Ndiqni udhëzimet në ekran.

## Ndërrimi i filtrit të ujit "AquaClean" (5 min.)

Filtri nuk do të funksionojë më pasi përmes tij të kenë kaluar 95 litra ujë. Treguesi i statusit të "AquaClean" bie në 0% për t'ju kujtuar të ndërroni filtrin. Nëse nuk e zëvendësoni në kohë filtrin e ujit "AquaClean", mund përsëri ta zëvendësoni filtrin, por së pari duhet të pastroni çmërsin nga makina.

Kur treguesi i statusit të "AquaClean" bie në 0% ose kur makina ju kujton të ndërroni filtrin "AquaClean":

- 1 nxirrni filtrin e vjetër të ujit "AquaClean".
- 2 instaloni një filtër të ri dhe aktivizojeni atë siç përshkruhet në kapitullin "Aktivizimi i filtrit të ujit AquaClean (5 min.)".

**i** Ndërroni filtrin e ujit "AquaClean" të paktën çdo 3 muaj, edhe nëse makina nuk tregon ende se duhet ndërruar.

# Heqja dhe vendosja e grupit të përgatitjes

Shkoni te menya "Status" (Statusi) në ekran dhe zgjidhni "Brew group clean" (Pastrimi i grupit të përgatitjes) ose vizitoni faqen [www.saeco.com/care](http://www.saeco.com/care) për udhëzime të hollësishme me video se si të hiqni, futni dhe pastroni grupin e përgatitjes.

## Heqja dhe vendosja e grupit të përgatitjes nga makina

- 1 Hapni derën e servisit (Fig. 15).
- 2 Hiqni mbetjet e kafesë në sirtar (Fig. 16).
- 3 Shtypni butonin (Fig. 17) "PUSH" (SHTY) dhe tërhiqni dorezën e grupit të përgatitjes për ta hequr atë nga makina (Fig. 18).

## Rivendosja e grupit të përgatitjes

Sigurohuni që grupi i përgatitjes të jetë në pozicionin e duhur para se ta vendosni sërish në aparat.

- 1 Kontrolloni nëse shigjeta e cilindrit të verdhë në anë të grupit të përgatitjes është në vijë të drejtë me shigjetën e zezë dhe "N" (Fig. 19).
  - Nëse nuk janë në vijë të drejtë, shtyjeni poshtë levën derisa të bjerë në kontakt me bazën e grupit (Fig. 20) të përgatitjes.
- 2 Sigurohuni që grepi i verdhë i kyçjes në anën tjetër të grupit të përgatitjes të jetë në pozicionin e duhur.
  - Për ta pozicionuar grepin në mënyrë e duhur, shtyjeni atë për lart derisa të jetë në pozicionin (Fig. 21) më të lartë të mundshëm.
- 3 Vendosni sërish me rrëshqitje grupin e përgatitjes në makinë përgjatë shinave udhëzuese në anë (Fig. 22) derisa të bllokohet në vend me një klik (Fig. 23). Mos e shtypni butonin "PUSH" (SHTY).
- 4 Vendoseni përsëri sirtarin e mbetjeve të kafesë dhe mbyllni derën e servisit.

## Pastrimi dhe mirëmbajtja

Makina juaj do t'ju këshillojë kur të kryeni pastrimin dhe mirëmbajtjen.

Pastrimi dhe mirëmbajtja e rregullt bën që makina juaj të jetë në gjendje optimale dhe siguron që kafeja juaj të ketë një shije të mirë për një kohë të gjatë dhe të ketë rrjedhje të vazhdueshme.

Këshillohuni me tabelën më poshtë për një përshkrim të detajuar rreth kohës dhe mënyrës së pastrimit të të gjitha pjesëve të çmontueshme të makinës. Në faqen [www.saeco.com/care](http://www.saeco.com/care) mund të gjeni informacione më të detajuara dhe video udhëzuese. Shikoni figurën C për një përmbledhje se cilat pjesë mund të pastrohen manualisht ose në enëlarëse.

### Artikulli

### Kur ta pastroni

### Si të gjeni panelin e kontrollit/

### Çfarë duhet të bëni

Filtri "AquaClean"

Kur jua kërkon aparati ose një herë në tre muaj.

STATUS (STATUSI)->CLEANING (PASTRIMI)->AQUACLEAN. Ndiqni hapat për të aktivizuar filtrin "AquaClean".

**1** Makina nuk e dikton automatikisht që në depozitën e ujit është vendosur një filtër. Prandaj, duhet të aktivizoni çdo filtër të ri uji "AquaClean" që instaloni në menynë "Statusi".

**1** Aparati duhet të jetë plotësisht pa gëlqere përpara se të filloni të përdorni filtrin e ujit "AquaClean".

**1** Ndërroni filtrin e ujit "AquaClean" të paktën çdo 3 muaj, edhe nëse aparati nuk tregon ende se duhet ndërruar.

Artikulli	Kur ta pastroni	Si të gjeni panelin e kontrollit/ Çfarë duhet të bëni
Grupi i përgatitjes	Çdo javë	STATUS (STATUSI) -> PERFORMANCE (PERFORMANCA) -> BREW GROUP CLEAN (PASTRIMI I GRUPIT TË PËRGATITJES). Ndiqni hapat për të hequr dhe pastruar grupin e përgatitjes.
<p><b>i</b> Sigurohuni që grupi i përgatitjes të jetë në pozicionin e duhur para se ta vendosni sërish në aparat. Shigjeta e cilindrit të verdhë në anë të grupit të përgatitjes duhet të jetë në vijë të drejtë me shigjetën e zezë dhe "N" (Fig. 19).</p>		
	Çdo muaj	STATUS (STATUSI) -> PERFORMANCE (PERFORMANCA) -> COFFEE OIL REMOVAL (HEQJA E VAJIT TË KAFESË). Ndiqni hapat e procesit të vetëpastrimit për të hequr automatikisht mbetjet e vajit të kafesë nga grupi i përgatitjes.
Sistemi i qumështit/shtojca e brendshme për kapuçino	Pas çdo përdorimi ditor	STATUS (STATUSI) -> HYGIESTEAM. Ndiqni hapat e procesit të vetëpastrimit për të pastruar sistemin e qumështit. Fshini me një leckë të njomë pjesën e jashtme të tubit metalik të qumështit përpara se ta vendosni te mbajtësi i tubit të qumështit.
	Çdo javë	Hiqni dhe çmontoni shtojcën e brendshme për kapuçino. Shpëlani të gjitha pjesët me ujë rubineti me pak detergjent enësh.
	Çdo muaj	STATUS (STATUSI) -> HYGIESTEAM -> DEEP MILK CLEAN (PASTRIMI I THELLË I QUMËSHITIT). Ndiqni hapat e procesit të vetëpastrimit për të pastruar sistemin e qumështit.
Ena e qumështit	Çdo javë	Çmontoni enën (Fig. 24) e qumështit dhe nxirrni rruzullin duket përdorur gjilpërën e tubit (Fig. 25) të qumështit. Pastroni të gjitha pjesët e enës së qumështit me ujë rubineti ose në enëlarëse.
Ena e "HygieSteam" (mbajtës i tubit të qumështit)	Çdo javë ose kur ju rikujton makina	Hiqni enën e "HygieSteam" nga makina (Fig. 26) dhe hiqni kapakun (Fig. 27) e "HygieSteam". Pastroni kapakun dhe enën "HygieSteam" me ujë të rrjedhshëm.
Foleja e kafesë së bluar paraprakisht	Kontrolloni çdo javë folenë e kafesë së bluar paraprakisht për të parë nëse është e bllokuar	Hiqni makinën nga priza dhe hiqni grupin e përgatitjes. Hapni kapakun e enës së kafesë së bluar paraprakisht dhe futni bishtin e lugës në të. Lëvizni bishtin lart e poshtë derisa kafeja e bluar që është bllokuar të bjerë poshtë (Fig. 28). Shkoni te <a href="http://www.saeco.com/care">www.saeco.com/care</a> për udhëzime të detajuara me video.

Artikulli	Kur ta pastroni	Si të gjeni panelin e kontrollit/ Çfarë duhet të bëni
Ena e mbetjeve të kafesë	Boshatisni enën e mbetjeve të kafesë kur të udhëzoheni nga makina. Pastroni çdo javë	Hiqeni enën e mbetjeve të kafesë kur makina është e ndezur. Shpëlajeni me ujë rubineti me pak detergjent enësh.
Vasketa e pikimit	Boshatisni çdo ditë vasketën e pikimit ose sapo treguesi "Vasketa e pikimit plot" me ngjyrë të kuqe të shfaqet përmes vasketës së pikimit (Fig. 29). Pastroni vasketën e pikimit çdo javë	Hiqni vasketën (Fig. 30) e pikimit dhe shpëlajeni atë me ujë rubineti e me pak detergjent enësh.
Lubrifikimi i grupit të përgatitjes	Çdo 2 muaj	Lubrifikoni grupin e përgatitjes me grason (shih 'Lubrifikimi i grupit të përgatitjes') e paketuar. Shkoni te <a href="http://www.saeco.com/care">www.saeco.com/care</a> për udhëzime të detajuara me video.
Depozita e ujit	Çdo javë	Shpëlani depozitën e ujit me ujë rubineti.
Pjesa e përparme e makinës	Çdo javë	Pastroni me leckë të butë.
Pastrimi i çmërsit nga aparati	Kur aparati ju kërkon të pastroni çmërsin	STATUS (STATUSI) -> DESCALING (PASTRIMI I ÇMËRSIT). Ndiqni hapat për të pastruar çmërsin nga aparati. Kur nevojitet, aparati ju kërkon ta pastroni çmërsin. Shtypni ikonën "OK" për të filluar dhe ndiqni hapat.

## Pastrimi i grupit të përgatitjes

Pastrimi i rregullt i grupit të përgatitjes parandalon grumbullimin e mbetjeve të kafesë në qarqet e brendshme. Shkoni te menyja "Status" (Statusi) në ekran dhe zgjidhni "Brew group clean" (Pastrimi i grupit të përgatitjes) ose vizitoni faqen [www.saeco.com/care](http://www.saeco.com/care) për video mbështetëse se si të hiqni, futni dhe pastroni grupin e përgatitjes.

### Pastrimi i grupit të përgatitjes me ujë rubineti

- 1 Prekni ikonën "Status" (Statusi) dhe lëvizni për të zgjedhur "Brew group clean" (Pastrimi i grupit të përgatitjes).
- 2 Prekni ikonën e konfirmimit ✓ për të konfirmuar dhe pastaj ndiqni udhëzimet në ekran.

### Pastroni grupin e përgatitjes me tableta për heqjen e vajit të kafesë.

Përdorni vetëm tableta "Philips" për heqjen e vajit të kafesë.

- 1 Prekni ikonën "Status" (Statusi) dhe lëvizni për të zgjedhur "Brew group clean" (Pastrimi i grupit të përgatitjes).
- 2 Prekni ikonën e konfirmimit ✓ për të konfirmuar dhe pastaj ndiqni udhëzimet në ekran.

## Lubrifikimi i grupit të përgatitjes

Për të përmirësuar performancën e makinës, ju sugjerojmë të lubrifikoni grupin e përgatitjes çdo 2 muaj për të siguruar që pjesët lëvizëse të vazhdojnë të lëvizin lehtësisht.

- 1 Vendosni një shtresë të hollë grasoje mbi pistonin (pjesa gri) e grupit (Fig. 31) të përgatitjes.

- 2 Vendosni një shtresë të hollë grasoje përreth boshtit (pjesa gri) në pjesën e poshtme të grupit (Fig. 32) të përgatitjes.
- 3 Vendosni një shtresë të hollë grasoje te shinat udhëzuese në të dyja anët (Fig. 33).

## Programe pastrimi për shtojcën e brendshme për kapuçino.

**i** Makina ju thotë se kur duhet të pastroni shtojca e brendshme për kapuçino.

Makina ka tre programe për pastrimin e shtojcës së brendshme për kapuçino:

- "HygieSteam Shot (Doza me avull për higjienizim)": gjatë përgatitjes së një pije me bazë qumështi, makina automatikisht lëshon avull përmes shtojcës së brendshme për kapuçino për ta shpëlarë atë shpejt.
- "HygieSteam": makina pastron imtësisht me avull sistemin e brendshëm të qumështit. Sigurohuni që ena "HygieSteam" të jetë montuar (Fig. 34) siç duhet dhe të jetë lidhur me makinën (Fig. 35). Vendosni tubin e qumështit te mbajtësi (Fig. 36) i tubit të qumështit dhe ndiqni udhëzimet në ekran.
- 'Deep Milk Clean!': Kryeni procedurën 'Deep Milk Clean' me pastruesin "Philips" të qarkut të qumështit për një pastrim të imtësishtëm të sistemit të brendshëm të qumështit.

## Pastrimi i shtojcës së brendshme për kapuçino me ujë rubineti

- 1 Hapni derën e shtojcës së brendshme për kapuçino (Fig. 37).
- 2 Hiqni shtojcën e brendshme për kapuçino duke e tërhequr poshtë (Fig. 38).
- 3 Çmontoni shtojcën e brendshme për kapuçino duke shkëputur pjesën e poshtme nga pjesa e sipërme (Fig. 39).
- 4 Çmontoni të gjitha pjesët (Fig. 40) dhe pastrojini me ujë rubineti.
- 5 Montoni sërish shtojcën e brendshme për kapuçino.
- 6 Për ta rivendosur shtojcën e brendshme për kapuçino, mbajeni në pozicion vertikal dhe sigurohuni që vrimat të jenë në vijë të drejtë me dy tubat në makinë. Pastaj ngrijeni lart shtojcën e brendshme për kapuçino derisa të bllokohet në vend (Fig. 1).
- 7 Mbyllni derën.

Për video udhëzuese të detajuara, vizitoni faqen [www.saeco.com/care](http://www.saeco.com/care).

## Procedura e pastrimit të çmërsit

Përdorni vetëm pastrues çmërsi "Philips". Mos përdorni në asnjë rrethanë një pastrues çmërsi me bazë acidi sulfurik, acidi klorhidrik, acidi sulfurik ose acetik (uthull) pasi mund të dëmtojnë qarkun e ujit të makinës suaj dhe nuk do ta tresin siç duhet gëlqeren. Garancia juaj është e pavlefshme nëse nuk përdorni pastruesin e çmërsit "Philips". Garancia juaj është gjithashtu e pavlefshme nëse nuk pastroni pajisjen nga çmërsi. Ju mund ta blini pastruesin e çmërsit "Philips" nga shitësi juaj lokal apo në internet ose nga qendrat e autorizuar të shërbimit.

- 1 Kur makina ju kërkon të pastroni çmërsin, prekni ikonën e konfirmimit ✓ për të filluar. Për të nisur pastrimin e makinës nga çmërsi, pa jua kërkuar makina, prekni ikonën "Status" (Statusi) dhe zgjidhni "Descale" (Pastro çmërsin).
- 2 Hiqni vasketën e pikimit, enën e mbetjeve të kafesë dhe enën (Fig. 26) e "HygieSteam", zbrazini ato dhe vendosini sërish në vend.
- 3 Hiqni depozitën e ujit është boshatiseni atë. Më pas, hiqni filtrin "AquaClean".
- 4 Zbrazni të gjithë shishen "Philips" për pastrimin e çmërsit në depozitën e ujit dhe pastaj mbusheni me ujë deri në nivelin (Fig. 41) "CALC CLEAN (PASTRIMI I ÇMËRSIT)". Pastaj vendoseni depozitën e ujit përsëri në makinë.
- 5 Vendosni një enë të madhe (1,5 l) nën grykën e nxjerrjes së kafesë.

- 6 Sigurohuni që ena "HygieSteam" të jetë montuar (Fig. 34) siç duhet dhe të jetë lidhur me makinën (Fig. 35). Vendosni tubin e qumështit te mbajtësi i tubit të qumështit.
- 7 Ndiqni udhëzimet në ekran për të nisur procesin e pastrimit të çmërsit. Procesi i pastrimit të çmërsit zgjat rreth 30 minuta dhe përbëhet nga një cikël i pastrimit të çmërsit dhe një cikël shpëlarjeje.
- 8 Pas përfundimit të ciklit të pastrimit, duhet të shpëlani depozitën e ujit dhe qarkun e ujit. Ndiqni udhëzimet në ekran.
- 9 Vendosni një filtër të ri "AquaClean" në depozitën e ujit dhe aktivizojeni atë (shih 'Aktivizimi i filtrit të ujit "AquaClean" (5 min.)').

Këshillë: Përdorimi i filtrit "AquaClean" ul nevojën për pastrimin e çmërsit!

## Çfarë duhet të bëni nëse ndërpritet procedura e pastrimit të çmërsit

Mund të dilni nga procedura e pastrimit të çmërsi duke shtypur ikonën "On/Off" (Ndiz/Fik) në panelin e kontrollit. Nëse procedura e pastrimit të çmërsit ndërpritet përpara se të përfundojë plotësisht, në depozitën ose qarkun e ujit mund të mbetet pak lëng nga pastrimi i çmërsit. Në këtë rast, veproni si më poshtë:

- 1 Boshatisni dhe shpëlani mirë depozitën e ujit.
- 2 Mbushni depozitën e ujit me ujë të pastër deri në treguesin e nivelit "CALC CLEAN (PASTRIMI I ÇMËRSIT)" dhe ndizeni sërish makinën. Makina do të nxehtet dhe do të kryej ciklin e shpëlarjes automatike.
- 3 Përpara se të përgatitsni çfarëdo pije, kryeni një cikël shpëlarjeje manuale. Për të kryer ciklin e shpëlarjes manuale, fillimisht mbushni depozitën e ujit deri në gjysmë me ujë të nxehtë dhe pastaj përgatitsni 2 filxhanë me kafe të bluar paraprakisht pa shtuar kafe të bluar.

Shënim: Nëse procedura e pastrimit të çmërsit nuk ka përfunduar, makina do të kërkojë sa më parë një tjetër procedurë pastrimi të çmërsit.

## Kodet e gabimit

Më poshtë mund të gjeni një listë të kodeve të gabimeve që shfaqin probleme të cilat mund t'i zgjidhni vetë. Mund të gjeni video udhëzuese në faqen [www.saeco.com/care](http://www.saeco.com/care). Nëse shfaqet një tjetër kod gabimi, kontaktoni me qendrën e kujdesit ndaj klientit në shtetin tuaj. Për të dhënat e kontaktit, shikoni fletëpalosjen e garancisë.

Kodi i gabimit	Problemi	Zgjidhja e mundshme
01	Është bllokuar hinka e kafes.	Fikeni makinën dhe hiqeni nga priza. Hiqni grupin e përgatitjes. Më pas, hapni kapakun e enës së kafesë të bluar paraprakisht dhe fusni bishtin e lugës. Lëvizni bishtin lart e poshtë derisa kafeja e bluar që është bllokuar të bjerë poshtë (Fig. 28). Vizitoni <a href="http://www.saeco.com/care">www.saeco.com/care</a> për udhëzime të detajuara me video.
03	Grupi i përgatitjes është i papastër ose nuk është i lyster mirë me graso.	Fikni makinën. Shpëlani grupin e përgatitjes me ujë të pastër, lëreni të thahet dhe më pas lubrifikojeni atë (shih 'Lubrifikimi i grupit të përgatitjes'). Shikoni kapitullin "Pastrimi i grupit të përgatitjes" ose vizitoni <a href="http://www.saeco.com/care">www.saeco.com/care</a> për udhëzime të detajuara me video. Më pas, ndizeni sërish makinën.
04	Grupi i përgatitjes nuk është në pozicionin e duhur.	Fikni makinën. Hiqni grupin e përgatitjes dhe rivendoseni atë. Sigurohuni që grupi i përgatitjes të jetë në pozicionin e duhur përpara se ta vendosni. Shikoni kapitullin "Përdorimi i grupit të përgatitjes" ose vizitoni <a href="http://www.saeco.com/care">www.saeco.com/care</a> për udhëzime të detajuara me video. Më pas, ndizeni sërish makinën.



Kodi i gabimit	Problemi	Zgjidhja e mundshme
05	Në qarkun e ujit ka hyrë ajër.	Rinisni makinën duke e fukur dhe e nderur sërish atë. Nëse kjo funksionon, përgatisni 2-3 filxhanë me ujë të nxehtë. Pastroni makinën nga çmërsi nëse nuk e keni pastruar për një kohë të gjatë.
	Filtri "AquaClean" nuk ishte përgatitur siç duhet përpara instalimit ose është i bllokuar.	Hiqni filtrin "AquaClean" dhe përpuni sërish të përgatisni një kafe. Nëse kjo funksionon, sigurohuni që filtri "AquaClean" të jetë përgatitur siç duhet përpara se ta vendosni sërish (shih "Aktivizimi i filtrit të ujit "AquaClean" (5 min.)). Vendosni sërish filtrin "AquaClean" në depozitën e ujit. Nëse as kjo nuk funksionon, filtri mund të jetë i bllokuar dhe ka nevojë të ndërrohet.
11	Makina duhet të përshtatet me temperaturën e ambientit	Jepini pak kohë makinës të përshtatet nga temperatura gjatë transportit/e jashtme me temperaturën e ambientit. Fikeni makinën për 30 minuta dhe më pas ndizeni sërish. Nëse kjo nuk funksionon, kontaktoni qendrën e kujdesit ndaj klientit në shtetin tuaj. Për të dhënat e kontaktit, shikoni fletëpalosjen e garancisë.
14	Makina është mbinxehur.	Fikeni makinën dhe më pas ndizeni sërish pas 30 minutash.
19	Makina nuk është futur siç duhet në prizë.	Sigurohuni që spina e vogël e kordonit elektrik të jetë lidhur siç duhet me prizën në pjesën e pasme të makinës.

## Porositja e aksesorëve

Për ta pastruar makinën nga çmërsi dhe papastërtitë, përdorni vetëm produktet "Philips" për mirëmbajtjen. Këto produkte mund të blihen duke aktivizuar "Smart Reorders" (Porositë inteligjente) të "Amazon" nga shitësi juaj lokal apo në internet ose nga qendrat e autorizuara të shërbimit.

**i** Që të mund të përdorni "Smart Reorders" (Porositë inteligjente) të "Amazon", së pari duhet ta aktivizoni këtë shërbim në "Amazon". Më pas, ndiqni hapat në ekranin e makinës suaj për të lidhur llogarinë tuaj të "Amazon" me llogarinë tuaj të "Saeco". Pasi të keni përfunduar këto hapa, mund të përdorni shërbimin "Smart Reorders" (Porositë inteligjente) të "Amazon".

**i** Në menynë "Shop" (Dyqani) në panelin e kontrollit të makinës mund të shihni disponueshmërinë që kanë shitësit lokalë për produktet dhe aksesorët "Philips" për mirëmbajtje.

Për të gjetur në internet një listë të plotë të pjesëve të këmbimit, vendosni numrin e llojit të makinës suaj. Numrin e llojit mund ta gjeni në pjesën e brendshme të derës së servisit.

Produktet e mirëmbajtjes dhe numrat e llojit:

- Solucion për pastrimin e çmërsit CA6700
- Filtri "AquaClean" CA6903
- Graso për grupin e përgatitjes HD5061
- Tableta për heqjen e vajit të kafesë CA6704
- Pastruesi i qarkut të qumështit CA6705
- Seti i mirëmbajtjes CA6707

## Përditësimet e softuerit

Përditësimi është thelbësor për të mbrojtur privatësinë tuaj dhe për funksionimin e duhur të makinës suaj të kafesë. Mund të vendosni nëse dëshironi ta përditësoni makinën tuaj manualisht ose nëse dëshironi që ajo të bëhet automatikisht.

**i** Nëse ju keni zgjedhur përditësimet automatike, sigurohuni që makina të jetë në prizë gjatë natës dhe që Wi-Fi të jetë i aktivizuar, në mënyrë që makina të marrë përditësimet e softuerit gjatë natës.

**i** Përditësimet bëhen të disponueshme kur ka përmirësime të softuerit, veçori të reja për makinën dhe për të parandaluar një problem të mundshëm të sigurisë.

**i** Përditësimet e detyrueshme të firmuerit fillojnë automatikisht kur makina e kafesë është në modalitetin e gatishmërisë. Makina e kafesë nuk mund të përdoret gjatë një përditësimi të firmuerit.

## Diagnostikimi

Ky kapitull përmbledh problemet më të zakonshme që mund të hasni me makinën. Videot mbështetëse dhe një listë e plotë e pyetjeve të shpeshta gjenden në adresën [www.saeco.com/care](http://www.saeco.com/care). Nëse nuk mund ta zgjidhni problemin, kontaktoni me qendrën e kujdesit ndaj klientit në shtetin tuaj. Për të dhënat e kontaktit, shikoni fletëpalosjen e garancisë.

Problemi	Shkaku	Zgjidhja
Brenda makinës sime të re të kafes ka mbetje kafeje.	Kjo makineri është testuar me kafe.	Ndonëse është pastruar me kujdes, mund të ketë mbetje kafeje. Megjithatë, ju garantojmë se makina është absolutisht e re.
Makina është në modalitetin "DEMO".	Ju keni mbajtur shtypur ikonën e gatishmërisë për më shumë se 8 sekonda.	Fikeni makinën dhe pastaj ndizeni përsëri me çelësin kryesor në pjesën e pasme të makinës.
Vasketa e pikimit mbushet shpejt/mbetet gjithmonë pak ujë në vasketën e pikimit.	Kjo është normale. Makina përdor ujë për të shpëlarë qarkun e brendshëm dhe grupin e përgatitjes. Uji rrjedh përmes sistemit të brendshëm drejt e te vasketa e pikimit.	Boshatisni çdo ditë vasketën e pikimit ose sapo treguesi "vasketa e pikimit plot" me ngjyrë të kuqe të shfaqet përmes kapakut (Fig. 29) të vasketës së pikimit. Këshillë: vendosni një filxhan nën grykën për të mbledhur ujin e shpëlarjes që del prej saj.
Ikona "Empty coffee grounds container (Boshatis enën e mbetjeve të kafesë)" mbetet e ndezur.	Keni boshatisur enën e mbetjeve të kafesë kur makina nuk ishte në prizë ose e keni rivendosur shumë shpejt.	Hiqni enën e mbetjeve të kafesë, prisni të paktën 5 sekonda dhe pastaj vendoseni sërish.
Makina ju kërkon të boshatisni enën e mbetjeve të kafesë edhe pse ena nuk është e mbushur plot.	Makina nuk e rivendosi matësin herën e fundit që boshatisën enën e mbetjeve të kafesë.	Prisni gjithmonë rreth 5 sekonda kur rivendosni enën e mbetjeve të kafesë. Në këtë mënyrë, numëruesi i mbetjeve së kafesë do të zerohet dhe numërimi i mbetjeve të kafesë do të bëhet siç duhet.

Problemi	Shkaku	Zgjidhja
Ena e mbetjeve të kafesë është e tejmbushur dhe ikona "Empty coffee grounds container (Boshatis enën e mbetjeve të kafesë)" nuk u shfaq në ekran.	E hoqët vasketën e pikimit pa boshatisur enën e mbetjeve të kafesë.	Kur hiqni vasketën e pikimit, boshatisni edhe enën e mbetjeve të kafesë edhe nëse ka pak mbetje kafeje. Kjo bën që numëruesi i mbetjes së kafesë të zerohet dhe mbetjet e kafesë të numërohen siç duhet.
Nuk heq dot grupin e përgatitjes.	Grupi i përgatitjes nuk është në pozicionin e duhur.	Rivendoseni makinën në mënyrën e mëposhtme: mbyllni derën e servisit. Fikeni makinën e ndizeni përsëri dhe prisni derisa makina të jetë gati për përdorim. Provoni sërish të hiqni grupin e përgatitjes. Për udhëzime hap pas hapi, shikoni kapitullin "Heqja dhe vendosja e grupit të përgatitjes".
Nuk e vendos dot grupin e përgatitjes.	Grupi i përgatitjes nuk është në pozicionin e duhur.	Rivendoseni makinën në mënyrën e mëposhtme: mbyllni derën e servisit. Lëreni pa vendosur grupin e përgatitjes. Fikeni makinën dhe hiqni nga priza. Prisni për 30 sekonda dhe më pas vëreni makinën përsëri në prizë, ndizeni dhe prisni derisa makina të jetë gati për përdorim. Më pas, vendosni grupin e përgatitjes në pozicionin e duhur dhe futeni sërish në makinë. Për udhëzime hap pas hapi, shikoni kapitullin "Heqja dhe vendosja e grupit të përgatitjes".
Kafeja është e ujshme.	Grupi i përgatitjes është i papastër ose duhet të lubrifikohet.	Hiqni grupin e përgatitjes, shpëlajeni me ujë rubineti dhe lëreni të thahet. Pastaj lubrifikoni pjesët (shih 'Lubrikimi i grupit të përgatitjes') lëvizëse.
	Makina po kryen procedurën e vetëpërshtatjes. Kjo procedurë nis automatikisht kur e përdorni makinën për herë të parë, kur ndryshoni llojin e kokrrave të kafesë ose pas një periudhe të gjatë mospërdorimi.	Përgatisni fillimisht 5 filxhanë kafeje për të lejuar makinën të përfundojë procedurën e vetëpërshtatjes.
	Bluesi është vendosur në një cilësim bluarje shumë të trashë.	Vendosni bluesin në një cilësim bluarje më të imët (të ulët). Diferencën mund ta ndjeni plotësisht pasi të keni përgatitur 2 deri në 3 pije.
Kafeja nuk është mjaftueshëm e nxehtë.	Temperatura e caktuar është shumë e ulët.	Vendosni temperaturën në cilësimin (Fig. 42) maksimal.
	Temperatura e pijes ulet kur filxhani është i ftohtë.	Ngrohni paraprakisht filxhanët duke i shpëlarë me ujë të nxehtë.

Problemi	Shkaku	Zgjidhja
	Temperatura e pijes ulet kur shtohet qumësht.	Pavarësisht nëse shtoni qumësht të nxehtë apo të ftohtë, temperatura e kafesë ulet gjithmonë kur shtohet qumësht. Ngrohni paraprakisht filxhanët duke i shpëlarë me ujë të nxehtë.
Kafeja nuk del ose del shumë ngadalë.	Filtiri i ujit "AquaClean" nuk ishte përgatitur siç duhet për instalim.	Hiqni filtrin "AquaClean" dhe hidhni pak ujë të nxehtë. Nëse kjo funksionon, filtri "AquaClean" nuk ishte instaluar siç duhet. Riinstaloni dhe aktivizoni filtrin "AquaClean" dhe ndiqni të gjitha hapat në kapitullin "Filtiri i ujit "AquaClean"".
		Pas një periudhe të gjatë mospërdorimi, duhet ta përgatisni sërish filtrin e ujit "AquaClean" dhe të mbushni 2-3 filxhanë me ujë të nxehtë.
	Filtiri i ujit "AquaClean" është i bllokuar.	Ndërroni filtrin e ujit "AquaClean" çdo 3 muaj. Një filtër që nuk është ndërruar për më shumë se 3 muaj mund të bllokohet.
	Bluesi është vendosur në një cilësim bluarje shumë të imët.	Vendosni bluesin në një cilësim me bluarje më të trashë (të lartë). Kini parasysh se kjo do të ndikojë në shijen e kafesë.
	Grupi i përgatitjes është i papastër.	Hiqni grupin e përgatitjes dhe shpëlajeni nën ujin e rubinetit (shih 'Pastrimi i grupit të përgatitjes me ujë rubineti').
	Gryka për nxjerrjen e kafesë është e papastër.	Pastroni grykën për nxjerrjen e kafesë dhe vrimat e saj me një pastrues pipëze ose gjilpërë.
	Foleja e kafesë së bluar paraprakisht është e bllokuar	Fikni makinën dhe hiqni grupin e përgatitjes. Hapni kapakun e enës së kafesë së bluar paraprakisht dhe futni bishtin e lugës në të. Lëvizni bishtin lart e poshtë derisa kafeja e bluar që është bllokuar të bjerë poshtë (Fig. 28).
	Qarku i makinës është i bllokuar nga gëlqerja.	Pastroni çmërsin e makinës me një pastrues çmërsi (shih 'Procedura e pastrimit të çmërsit') "Philips". Gjithmonë pastroni çmërsin kur jua kujton makina.
Qumështi nuk shkumohet.	Shtojca e brendshme për kapuçino është e papastër ose nuk është vendosur siç duhet.	Pastroni shtojcën e brendshme për kapuçino dhe sigurohuni që ta poziciononi dhe vendosni siç duhet (shih 'Pastrimi i shtojcës së brendshme për kapuçino me ujë rubineti').
	Lloji i qumështit të përdorur nuk është i përshtatshëm për të shkumuar.	Lloje të ndryshme qumështit krijojnë sasi dhe cilësi të ndryshme të shkumës.

Problemi	Shkaku	Zgjidhja
Qumështi spërkatet.	Qumështi që përdorni nuk është mjaftueshëm i ftohtë.	Sigurohuni të përdorni qumësht të sapo nxjerrë nga frigoriferi.
'	Tubi fleksibël i qumështit nuk është lidhur siç duhet.	Hapni derën e grykës (Fig. 37) për nxjerrjen e kafesë dhe kontrolloni nëse tubi fleksibël i qumështit është lidhur plotësisht me shtojcën për kapuçino (Fig. 43). Kini parasysh se shtojca për kapuçino dhe tubat e qumështit mund të jenë të nxehta. Lëreni shtojcën për kapuçino dhe tubat të ftohen përpara se t'i prekni.
	Shtojca për kapuçino dhe tubat e qumështit janë të papastra.	Hiqni dhe çmontoni shtojcën e brendshme për kapuçino (shih 'Pastrimi i shtojcës së brendshme për kapuçino me ujë rubineti'). Shpëlani të gjitha pjesët me ujë rubineti. Për pastrim më të imët, përdorni pastruesin "Philips" të qarkut të qumështit dhe kryeni procedurën "Deep Milk Clean" (Pastrim i thellë i qumështit) përmes menysë "Status" (Statusi) dhe "Hygiesteam". Kini parasysh se nëse keni larë pjesët me enëlarëse, mund të jenë bllokuar nga copëza ushqimi ose mbetje detergjenti. Ju rekomandojmë të kontrolloni me sy që të mos jenë bllokuar.
		Ju këshillojmë të kryeni çdo ditë programin "HygieSteam". 1) Shtypni "Status" (Statusi) në panelin e kontrollit. 2) Zgjidhni "HygieSteam". 3) Më pas konfirmoni të gjitha hapat në ekran.
	Tubat e qumështit janë bllokuar.	Ruani gjithmonë enën e qumështit në frigorifer pa tubat e qumështit. Qumështi i mbetur mund të grumbullohet brenda tubave të qumështit dhe të bllokojë rrjedhjen e qumështit nga tubat. Shpëlani tubat e qumështit përpara ruajtjes.
Duket se makina ka rrjedhje.	Makina përdor ujë për të shpëlarë qarkun e brendshëm dhe grupin e përgatitjes. Ky ujë rrjedh përmes sistemit të brendshëm drejt e te vasketa e pikimit. Kjo është normale.	Boshatisni çdo ditë vasketën e pikimit ose sapo treguesi "Vasketa e pikimit plot" të shfaqet përmes kapakut (Fig. 29) të vasketës së pikimit. Këshillë: Vendosni një filxhan nën grykën për të grumbulluar ujin e shpëlarjes dhe për të ulur sasinë e ujit në vasketën e pikimit.
	Vasketa e pikimit është e tejmbushur dhe po derdhet, gjë që bën të duket sikur makina ka rrjedhje.	Boshatisni çdo ditë vasketën e pikimit ose sapo treguesi "Vasketa e pikimit plot" të shfaqet përmes kapakut (Fig. 29) të vasketës së pikimit.

Problemi	Shkak	Zgjidhja
	Depozita e ujit nuk është vendosur plotësisht, uji po rrjedh nga depozita e ujit dhe po futet ajër në makinë.	Sigurohuni që depozita e ujit të jetë në pozicionin e duhur: hiqeni dhe rivendoseni sa më shumë që të mundeni në makinë.
	Grupi i përgatitjes është i papastër/bllokuar.	Shpëlani grupin e përgatitjes.
	Makina nuk është vendosur në një sipërfaqe horizontale.	Vendosni makinën në një sipërfaqe horizontale që vasketa e pikimit të mos derdhet dhe treguesi "Vasketa e pikimit plot" të funksionojë si duhet.
Nuk mund të aktivizojë filtrin e ujit "AquaClean" dhe makina kërkon pastrim të çmërsit.	Filtri nuk u instalua apo ndërrua në kohë pas shfaqjes së kujtuesit "AquaClean" në ekran. Kjo do të thotë se makina nuk është më e pastruar plotësisht nga çmërsi.	Fillimisht pastroni makinën nga çmërsi dhe pastaj instaloni filtrin e ujit "AquaClean".
Filtri i ri i ujit nuk përshtatet.	Po përpiqeni të instaloni një filtër të ndryshëm nga filtri i ujit "AquaClean".	Vetëm filtri i ujit "AquaClean" mund të futet në makinë.
	Unaza plastike e filtrit të ujit "AquaClean" nuk është në vend.	Vendosni sërish në vend unazën plastike të filtrit të ujit "AquaClean".
Makina po bën shumë zhurmë.	Është normale që makina juaj të bëjë pak zhurmë gjatë përdorimit.	Nëse makina fillon të bëjë një zhurmë tjetër, pastroni grupin e përgatitjes dhe lubrifikojeni atë (shih 'Lubrifikimi i grupit të përgatitjes').
	Filtri i ujit "AquaClean" nuk ishte përgatitur siç duhet dhe tani ka hyrë ajër në makinë.	Hiqni filtrin e ujit "AquaClean" nga depozita e ujit dhe përgatiteni siç duhet për përdorim përpara se ta vendosni sërish në vend. Për udhëzime hap pas hapi, shikoni kapitullin "Filtri i ujit AquaClean".
	Depozita e ujit nuk është vendosur plotësisht dhe ka hyrë ajër në makinë.	Sigurohuni që depozita e ujit të jetë në pozicionin e duhur: hiqeni dhe rivendoseni duke e shtyrë sa më shumë të mundeni në makinë.
Kur përpiqem ta lidh makinën me Wi-Fi për herë të parë, makina nuk mund të lidhet me rrjetin Wi-Fi.	Emri dhe fjalëkalimi juaj i Wi-Fi nuk janë të sakta.	Kontrolloni emrin dhe fjalëkalimin tuaj të Wi-Fi.
	Makina e kafesë dhe ruteri i Wi-Fi nuk janë brenda rrezes së njëri-tjetrit.	Sigurohuni që makina e kafesë dhe ruteri i Wi-Fi të jenë brenda rrezes së njëri-tjetrit ose përdorni një përsëritës Wi-Fi.
Makina nuk është në gjendje të gjejë rrjetin Wi-Fi në shtëpi.	Ruteri i Wi-Fi nuk po funksionon si duhet.	Sigurohuni që ruteri i Wi-Fi të jetë duke funksionuar si duhet dhe është i lidhur me internetin.

Problemi	Shkaku	Zgjidhja
	Makina ndodhet jashtë rrezes së ruterit.	Sigurohuni që makina të jetë brenda rrezes së ruterit. Mund të përdorni gjithashtu një përsëritës të sinjalit Wi-Fi.
	Ruteri me të cilin makina juaj e kafesë po përpiqet të lidhet është 5 GHz me bandë të dyfishtë dhe makina juaj e kafesë nuk po përpiqet të lidhet me një rrjet 2,4 GHz.	Rrjetet 5 GHz nuk janë të mbështetura. Fikni përkohësisht bandën prej 5 GHz në ruterin tuaj dhe përpiquni ta lidhni përsëri makinën tuaj të kafesë me një bandë tjetër të të njëjtit ruter (2,4 GHz). Aktivizoni përsëri bandën tuaj prej 5 GHz pasi lidhja të jetë e suksesshme.
Nuk mund t'i përdor ende "Alexa" dhe "Smart Reorders" (Porositë inteligjente) të "Amazon".	Nuk jeni lidhur akoma me Amazon në llogarinë tuaj të "Saeco".	Ndiqui udhëzimet në panelin e kontrollit të makinës për të lidhur llogarinë tuaj të "Amazon" me llogarinë tuaj të "Saeco" për të qenë në gjendje të përdorni kontrollin zanor të "Alexa" dhe "Smart Reorders" (Porositë inteligjente) të "Amazon". Shënim: Që të mund të përdorni këto veçori, ju duhet të keni një aplikacion "Alexa" ose një pajisje "Alexa" dhe duhet të aktivizoni shërbimin "Smart Reorders" (Porositë inteligjente) të "Amazon".
Lidhshmëria me Wi-Fi e makinës funksiononte, por nuk po funksionon më.	Emri dhe/ose fjalëkalimi juaj i Wi-Fi ka ndryshuar.	Ndiqui udhëzimet e seksionit ""Connecting to Wi-Fi" (Lidhja me Wi-Fi) dhe zgjidhni rrjetin me emrin e ri të Wi-Fi për t'u lidhur.
	Fjalëkalimi i Wi-Fi ka ndryshuar.	Ndiqui udhëzimet e seksionit "Connecting to Wi-Fi" (Lidhja me Wi-Fi) dhe futni fjalëkalimin e ri të Wi-Fi.
	Ruteri juaj i Wi-Fi nuk po funksionon si duhet.	Kontrolloni ruterin dhe sigurohuni që të jetë duke funksionuar.
	Lidhshmëria me Wi-Fi mund të ndërpritet nga interferenca elektromagnetike ose të tjera.	Mbajeni pajisjen larg pajisjeve të tjera elektronike që mund të shkaktojnë interferenca.
	Asnjë nga zgjidhjet e lartpërmendura nuk funksionon.	Çaktivizoni makinën dhe pastaj ndizeni përsëri me çelësin kryesor në pjesën e pasme për të rikontrolluar lidhjen e Wi-Fi.

## Specifikimet teknike

Prodhuesi ka të drejtë të përmirësojë specifikat teknike të produktit. Të gjitha sasinë e paracaktuara janë të përafërta.

Përshkrimi	Vlera
Përmasa (gj x l x th)	287 x 396 x 487 mm
Pesha	11 - 12,4 kg

Gjatësia e kordonit elektrik	1200 mm
Depozita e ujit	1,7 litra, e heqshme
Kapaciteti i enës së kokrrave të kafesë	450 g
Kapaciteti i enës së mbetjeve të kafesë	15 mbetje kafeje
Kapaciteti i enës së qumështit	600 ml
Gjatësia e grykës me gjatësi të rregullueshme	75 - 148 mm
Tensioni nominal - Specifikimet elektrike - Ushqyesi elektrik	Shihni pllakën e të dhënave në pjesën e brendshme të derës së servisit
Brezi i frekuencës së Wi-Fi	2,4 GHz 802.11 b/g/n

## Deklarata e konformitetit

Nëpërmjet këtij dokumenti, DAP B.V. deklaron se aparatet plotësisht automatike të ekspresit SM8780, SM8782, SM8785, SM8885 dhe SM8889 janë në përputhje me Direktivën 2014/53/BE.

Teksti i plotë i deklaratës së konformitetit të BE-së jepet në adresën e mëposhtme të internetit:

**<https://www.saeco.com>**.

Makinat plotësisht automatike të ekspresit SM8780, SM8782, SM8785, SM8885 dhe SM8889 janë të pajisura me një modul Wi-Fi, 2,4 GHz 802.11 b/g/n (kanalet 1..13). Fuqia maksimale e transmetimit <100 mW (20 dBm).

## Wi-Fi

Makina është një pajisje e lidhur me rrjetin, në përputhje me rregulloren (BE) Nr. 801/2013, dhe synohet të përdoret e lidhur përgjithmonë me një rrjet 2,4 GHz 802.11 b/g/n.



# Kazalo

Predstavitve aparata (sl. A)	463
Nadzorna plošča	464
Uvod	464
Posebne funkcije	465
Priprava napitkov	466
Prilagajanje nastavitvev aparata	470
Vodni filter AquaClean	471
Odstranjevanje in vstavljanje kuhalnega sklopa	471
Čiščenje in vzdrževanje	472
Postopek odstranjevanja vodnega kamna	475
Kode napak	476
Naročanje dodatne opreme	477
Posodobitve programske opreme	477
Odpravljanje težav	477
Tehnični podatki	483
Izjava o skladnosti	483
Wi-Fi	483

## Predstavitve aparata (sl. A)

A1 Pokrov posode za zrna	A14 Gumb za nastavitve mletja (več informacij je na voljo na <a href="http://www.saeco.com/care">www.saeco.com/care</a> )
A2 Pokrov predela za mleto kavo	A15 Posoda za zrna
A3 Pladenj za skodelice	A16 Servisna vratca
A4 Nadzorna plošča	A17 Lijak za kavo
A5 Priključek za kabel	A18 Predal za ostanke kave
A6 Glavno stikalo	A19 Kuhalni sklop (več informacij je na voljo na <a href="http://www.saeco.com/care">www.saeco.com/care</a> )
A7 Pladenj za kapljanje	A20 Posoda za odpadno mleto kavo
A8 Ročaj za sprostitvev pladnja za kapljanje	A21 Zbiralnik za vodo
A9 HygieSteam Posoda	A22 Pokrov zbiralnika za vodo
A10 Pokrov z držalom cevke za mleko HygieSteam	A23 Kazalnik polnega pladnja za kapljanje
A11 Dulec za kavo in mleko, prilagodljiv po višini	A24 Pokrov pladnja za kapljanje
A12 Vgrajena enota za pripravo kapučina	
A13 Napajalni kabel z vtičem	

## Dodatna oprema

A25 Posoda za mleko	A29 Filter AquaClean
A26 Cevka za mleko	A30 Merilna žlica
A27 Ščetka za čiščenje	A31 Trak za preskušanje trdote vode
A28 Tuba z mazivom	

# Nadzorna plošča

Na voljo sta dve različici tega aparata za pripravo ekspresne kave. Nadzorni plošči sta na videz različni, vendar vse ikone delujejo enako. Pregled vseh ikon je na slikah B in C. Opisi so v nadaljevanju.

B1 Off icon (B1 Ikona za izklop)

C1 On/off icon (C1 Ikona za vklop/izklop)

B2/C2 Drinks (B2/C2 Napitki)

B3/C3 Drinks menu (B3/C3 Meni za napitke)

B4/C4 Personal profiles (B4/C4 Osebni profili)

B5/C5 Beans (Zrna)

B6/C6 Machine settings (B6/C6 Nastavitve aparata)

B7/C7 Status menu (B7/C7 Meni stanja)

B8/C8 Shop (Trgovina)

B9/C9 Start/stop icon (B9/C9 Ikona ▶■ začni/ustavi)

## Uvod

Čestitamo za nakup popolnoma samodejnega kavnega aparata Saeco. Če želite v celoti izkoristiti vse ugodnosti spletne podpore, ki jo ponuja Saeco, lahko na nadzorni plošči izdelek registrirate prek vgrajene povezave Wi-Fi ali pa obiščete **www.saeco.com/MyCoffeeMachine** in ga registrirate tam.

Pred prvo uporabo aparata natančno preberite ločeno knjižico z varnostnimi informacijami in jo shranite za poznejšo uporabo.

Popolnoma samodejni kavni aparat Saeco lahko povežete z omrežjem Wi-Fi in ga tako še bolje izkoristite.

Če aparat povežete z omrežjem Wi-Fi, vam bodo na voljo te možnosti:

- prilagojena priporočila, ki temeljijo na strojnem učenju;
- redne posodobitve programske opreme za izboljšanje uporabniške izkušnje;
- če je ta možnost na voljo v vaši državi, boste lahko uporabljali funkcijo trgovine;
- če je ta možnost na voljo v vaši državi, boste aparat lahko povezali z računom Amazon in naročili potrošni material;
- če je ta možnost na voljo v vaši državi, se boste lahko povezali z domačo napravo s pomočnico Alexa, ki omogoča glasovno upravljanje.

Opomba: Ta aparat je bil preskušen s kavo. Sicer je bil skrbno očiščen, vendar so lahko ponekod še ostanki kave. Kljub temu jamčimo, da je aparat popolnoma nov.

## Vklop aparata Xelsis SUPREMA (samo SM8885 in SM8889)

Aparat vklopite s pritiskom na glavno stikalo na hrbtni strani. Dotaknite se sredine nadzorne plošče, da se na zaslonu prikaže ikona za vklop. Dotaknite se ikone za vklop in upoštevajte navodila na nadzorni plošči.

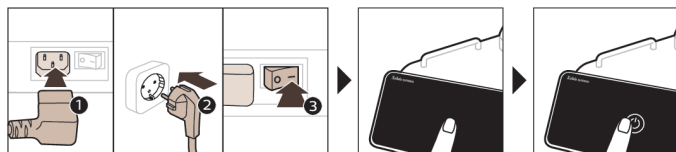

⚠ Napravo priključite in posodobite ob prvi namestitvi in redno preverjajte, ali so na voljo ročne posodobitve.

## Vklop aparata Xelsis DELUXE (samo SM8780, SM8782 in SM8785)

Aparat vklopite s pritiskom na glavno stikalo na hrbtni strani. Dotaknite se ikone za vklop in upoštevajte navodila na nadzorni plošči.

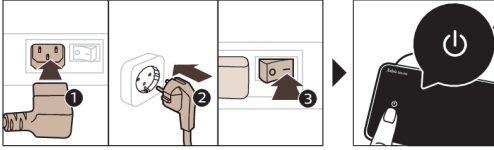

**!** Napravo priključite in posodobite ob prvi namestitvi in redno preverjajte, ali so na voljo ročne posodobitve.

## Vzpostavljanje povezave z omrežjem Wi-Fi

**i** Kavni aparat povežite z domačim omrežjem Wi-Fi, 2,4 GHz 802,11 b/g/n.

**i** Povezava kavnega aparata z domačim omrežjem Wi-Fi vam omogoča izboljšano uporabniško izkušnjo.

**i** Prepričajte se, da sta kavni aparat in usmerjevalnik Wi-Fi v medsebojnem dosegu.

Če želite kavni aparat povezati z omrežjem Wi-Fi, upoštevajte spodnje korake.



**1** Dotaknite se ikone »Settings« (Nastavitve) in podrsajte od leve proti desni, da poiščete ikono za Wi-Fi.

**2** Dotaknite se ikone za Wi-Fi.

**3** Če želite aparat povezati z omrežjem Wi-Fi, sledite korakom na zaslону.

Zdaj ste pripravljeni na začetek povezane izkušnje.

**!** Aparat bo izvedel samodejni cikel izpiranja, kadar ga vklopite in izklopite z glasovnim upravljanjem in kadar je dlje časa neaktiven in se izklopi. Prepričajte se, da je okolje aparata varno.

## Posebne funkcije

### Posebna funkcija

### Namen

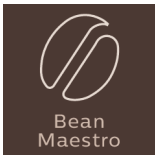

S funkcijo BeanMaestro boste lahko izbrali vrsto in način praženja zrn. Nato samodejno optimizira nastavitve za pripravo najboljšega napitka iz vaših kavnih zrn.

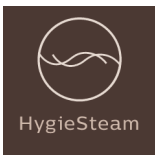

Funkcija HygieSteam samodejno očisti sistem za mleko in odstrani mikroorganizme: Uporabite jo po pripravi kapučina ali drugih mlečnih napitkov.



Naš vzdržljiv mlinček je narejen iz 100-odstotne keramike, da je izjemno trd in natančen. Po svojem okusu ga lahko prilagodite po stopnjah z 12 koraki.

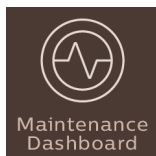

Nadzorna plošča za vzdrževanje vam omogoča uporaben pregled in vam sporoča podatke o različnih stanjih, kot je raven vode, ali vam pove, da je treba zamenjati filter AquaClean.

## Priprava napitkov

### Splošni koraki

Za pripravo napitka morate upoštevati nekaj preprostih korakov.



- 1 Zbiralnik za vodo napolnite z vodo iz pipe, posodo za zrna pa z zrnji.
- 2 Eno ali dve skodelici postavite pod dulec, ki je prilagodljiv po višini. Če želite višino dulca za točenje prilagoditi velikosti skodelice ali kozarca, ki ga uporabljate, potisnite dulec navzgor ali navzdol.
- 3 Dotaknite se ikone za napitke ☕, da odprete meni »Drinks« (Napitki). Podrsajte z leve proti desni in izberite napitek tako, da se ga dotaknete.
  - Če želite pripraviti dve skodelici, se dotaknite ikone »2x«. Aparat samodejno izvede dva cikla mletja zaporedoma za izbrana napitka.

**i** Ikona »2x« ni na voljo za vse napitke.

- 4 Potem ko ste izbrali napitek, lahko nastavitve prilagodite po meri z vlečenjem prilagodljivih vrstic navzgor in navzdol.
- 5 Pritisnite ikono začni/ustavi ▶■, da začnete pripravljati izbrani napitek.

**A** Ne uporabljajte karameliziranih kavnih zrn ali takih z dodanim okusom.

**i** Gumb za nastavev mletja obračajte po malih korakih in po pripravi 5 skodelic kave boste začeli zaznavati razliko.

### Podpora za parametre napitkov

Če želite dodatne informacije o določenem parametru napitka, pritisnite in 3 sekunde držite prilagodljivo vrstico.

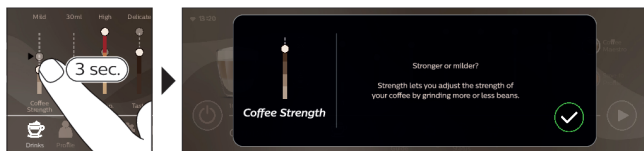

# Prilava mlečnih napitkov

Za prilavo mlečnih napitkov morate upoštevati nekaj preprostih korakov.

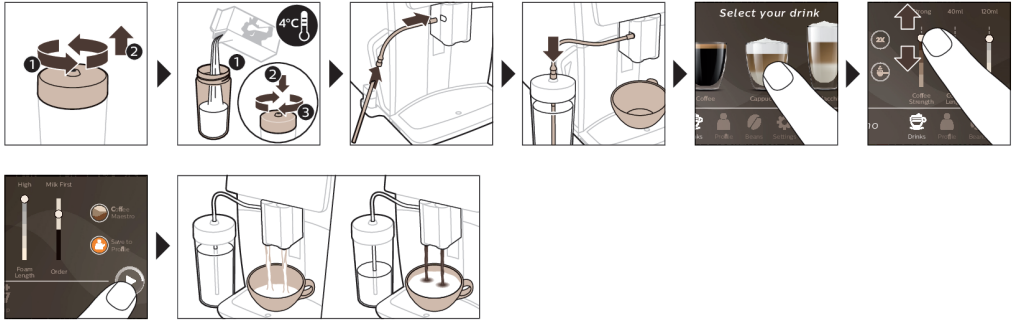

**1** Zbiralnik za vodo napolnite z vodo iz pipe, posodo za zrna pa z zrni.

Nasvet: Ko je gibljiva cevka za mleko priključena na vgrajeno enoto za prilavo kapučina, dulec potisnite do najvišjega položaja za lahek dostop do zbiralnika za vodo.

**2** Odvijte pokrov posode za mleko in jo napolnite z mlekom.

Za najboljše rezultate vedno uporabite mleko neposredno iz hladilnika.



**3** Gibljivo cevko za mleko priključite na vgrajeno enoto za prilavo kapučina.

**4** Kovinsko cevko za mleko vstavite v posodo.

**5** Dotaknite se ikone »Drinks« (Napitki)  in se pomaknite do ikone za zeleni mlečni napitek ter ga izberite.

**6** Nastavitve lahko prilagodite po meri z vlečenjem prilagodljivih vrstic navzgor in navzdol.

**7** Če želite začeti prilavo izbranega napitka, se lahko kadar koli dotaknete ikone  začni/ustavi.

- Pri nekaterih napitkih aparat toči najprej mleko in nato kavo. Pri večini drugih napitkov je ravno obratno; aparat toči najprej kavo in nato mleko.
- Če želite ustaviti točenje mleka, preden aparat iztoči vnaprej določeno količino, pritisnite ikono začni/ustavi  (samo SM8780, SM8782, SM8785) ali pritisnite ikono ustavi (samo SM8885, SM8889).
- Če želite ustaviti točenje celotnega napitka (mleko in kava), preden aparat konča postopek, pritisnite in pridržite ikono začni/ustavi  (samo SM8780, SM8782, SM8785) ali pritisnite ikono ustavi (samo SM8885, SM8889).

**⚠** Takoj po točenju mleka se izvede izpust pare – program HygieSteam Shot. Aparat hitro očisti notranji mlečni sistem z vsiljenim pretokom pare skozi njega. Kovinski del cevi za mleko se lahko segreje. Pustite, da se najprej ohladi, da preprečite možnost opeklin.

Nasvet: Za prilavo mlečnih napitkov lahko uporabite mleko v običajni kartonski embalaži. Kovinsko cev za mleko vstavite neposredno v kartonsko embalažo z mlekom.

## Priprava kave z mleto kavo

Za pripravo kave iz mlete kave morate upoštevati nekaj preprostih korakov.

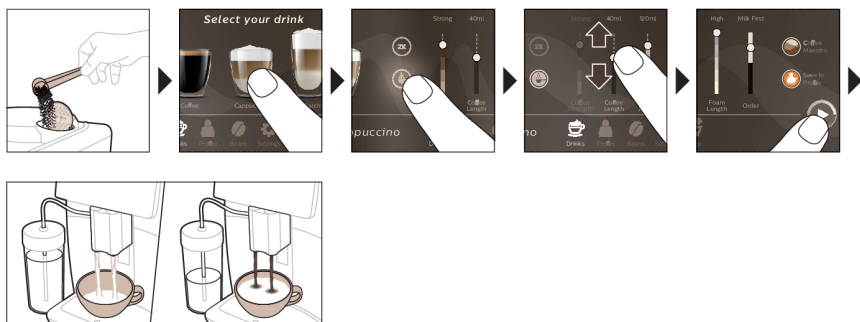

- 1 Odprite pokrov predela za mleto kavo in vanj natresite eno merilno žlico mlete kave. Nato zaprite pokrov.
- 2 Dotaknite se ikone »Drinks« (Napitki) ☕, pomikajte se od leve proti desni in izberite napitek.
- 3 Dotaknite se ikone za mleto ☕ kavo.
- 4 Nastavitve lahko prilagodite po meri z vlečenjem prilagodljivih vrstic navzgor in navzdol.
- 5 Pritisnite ikono začni/ustavi ►■, da začnete pripravljati izbrani napitek.

**i** Če izberete mleto kavo, ne morete prilagoditi moči kave ali pripraviti več kot enega napitka hkrati.

## Točenje vroče vode

- 1 Poskrbite, da bo vgrajena enota za pripravo kapučina pravilno nameščena v aparat (Sl. 1).
- 2 Pod dulec postavite skodelico.
- 3 Dotaknite se možnosti »Hot water« (Vroča voda) (Sl. 2).
- 4 Povlecite po prilagodljivih vrsticah navzgor in navzdol, da količino vroče vode ali temperaturo prilagodite po želji (Sl. 3).
- 5 Pritisnite ikono začni/ustavi ►■.
- 6 Če želite ustaviti točenje vroče vode, preden aparat konča postopek, še enkrat pritisnite ikono začni/ustavi ►■ (samo SM8780, SM8782, SM8785) ali še enkrat pritisnite ikono ustavi (samo SM8885, SM8889).

## Osebna prilagoditev

Z aparatom lahko nastavitve za napitek prilagodite svojemu okusu in tak napitek shranite v osebni profil. Izberete si lahko svojo ikono in ime profila.

## S funkcijo BeanMaestro kar najbolj izkoristite kavna zrna

S funkcijo BeanMaestro boste lahko izbrali vrsto in način praženja zrn. Nato samodejno optimizira nastavitve za pripravo najboljšega napitka iz vaših kavnih zrn.

- 1 V glavnem meniju (Sl. 4) se dotaknite ikone »Beans« (Zrna).
- 2 Dotaknite se funkcije BeanMaestro (Sl. 5).
- 3 Izberite vrsto zrn. Izbirate lahko med mešanico Arabica in Robusta.
- 4 Izberite stopnjo praženja zrn.
- 5 Nastavitve za pripravo napitka se optimizirajo samodejno.
- 6 Uživate v naslednji kavi.

## Pospešitev s funkcijo CoffeeMaestro

Aparat ponuja možnost, da izberete profile okusov, namesto da bi prilagajali vse nastavitve ločeno s funkcijo CoffeeMaestro. Izberete lahko med okusi Delicato, Intenso in Forte. Za izbiro profila okusa CoffeeMaestro:

- 1 Dotaknite se ikone za napitek po izbiri (Sl. 6).
- 2 Večkrat se dotaknite (Sl. 7) ikone CoffeeMaestro.
  - Osnovne nastavitve napitka so zdaj ustrezno prilagojene.
- 3 Pritisnite ikono začni/ustavi ►■, da začnete pripravljati napitek.

## S funkcijo CoffeeEqualizer Touch+ prilagodite napitek svojemu okusu

Po izbiri napitka se funkcija CoffeeEqualizer Touch+ samodejno aktivira in vam omogoči, da prilagodite nastavitve za napitek. Pritisnite in držite vsakega od elementov na zaslonu, da aktivirate funkcijo pomoči in prejmete dodatne informacije.

S funkcijo CoffeeEqualizer Touch+ lahko prilagodite naslednje nastavitve:

- |                       |  |
|-----------------------|--|
| 1 Moč arome           | 6 Količina pene                                |
| 2 Količina kave       | 7 Okus kave                                    |
| 3 Količina mleka      | 8 Lahko se odločite za 1 ali 2 skodelici       |
| 4 Količina vode       | 9 Prednostni vrstni red točenja kave ali mleka |
| 5 Temperatura napitka |  |

Opomba: Od napitka, ki ga izberete, je odvisno, katere nastavitve boste lahko prilagodili.

## Shranjevanje priljubljenih napitkov v profilu

Z aparatom lahko nastavitve za napitek prilagodite svojemu okusu in tak napitek shranite v osebni profil. Izberete lahko profil in recept shranite z uporabo profilov.

Ustvarite lahko profil in dodate napitek z uporabo ikone 👤 profila.

- 1 Dotaknite se ikone 👤 profila v glavnem meniju (Sl. 8).
- 2 Dotaknite se ikone plusa (Sl. 9).
- 3 Vnesite ime in izberite priljubljeno ikono.
- 4 Zdaj lahko dodate napitek. Dotaknite se ikone za napitek po izbiri.
- 5 Napitek prilagodite s funkcijo CoffeeEqualizer Touch+ ali funkcijo CoffeeMaestro.
- 6 Dotaknite se ikone »Save to profile« (Shrani v profil) in napitek shranite v osebni profil (Sl. 10).

## Dodatni odmerek (ExtraShot)

Z aparatom lahko kavi in mlečnim napitkom dodate še en odmerek kratke kave (če denimo želite pripraviti močnejšo kavo).

- 1 Pod dulec postavite skodelico.
- 2 Če želite izbrati napitek, se dotaknite ene od ikon za pripravo napitkov z enim dotikom (Sl. 6).
- 3 Povlecite po prilagodljivih vrsticah navzgor in nastavite moč na najvišjo stopnjo, nato pa izberite funkcijo ExtraShot (Sl. 11).
- 4 Nato pritisnite ikono začni/ustavi ►■ (samo SM8780, SM8782, SM8785) ali pritisnite ikono začni (samo SM8885, SM8889), da začnete pripravljati napitek.
- 5 Če želite ustaviti točenje napitka, preden aparat konča postopek, še enkrat pritisnite ikono začni/ustavi ►■ (samo SM8780, SM8782, SM8785) ali še enkrat pritisnite ikono ustavi (samo SM8885, SM8889).

**i** Če izberete funkcijo ExtraShot, lahko naenkrat pripravite samo eno kavo.

**i** Funkcija dodatnega odmerka ni na voljo za vse napitke.

## Prilagajanje nastavitve aparata

Večino nastavitve aparata lahko prilagodite tako, da se dotaknete ikone »Settings« (Nastavitve)  in sledite korakom na zaslону.

Za spletno podporo (pogosta vprašanja, videoposnetki ipd.) optično preberite kodo QR na platnici te knjižice ali obiščite [www.saeco.com/care](http://www.saeco.com/care)



### Nastavitev trdote vode

 Priporočamo, da nastavitev trdote vode prilagodite stopnji trdote vode na svojem območju, da bo aparat optimalno deloval in da bo njegova življenjska doba daljša. Tako vam tudi ne bo treba prepogosto odstranjevati vodnega kamna iz aparata. Privzeta nastavitev trdote vode je 4: trda voda.

#### S preizkusnim trakom za trdoto vode, priloženim v škatli, izmerite trdoto vode na vašem območju:

- 1 Preizkusni trak za trdoto vode za 1 sekundo (Sl. 12) potopite v vodo iz pipe ali podržite pod tekočo vodo.
- 2 Počakajte eno minuto. Število kvadratkov na preizkusnem traku, ki so pordečili, prikazuje trdoto (Sl. 13) vode.

#### Aparat nastavite na pravilno trdoto vode:

- 1 Dotaknite se ikone »Settings« (Nastavitve)  in se pomikajte od leve proti desni, da izberete »Water hardness« (Trdota vode).
- 2 Izberite raven trdote vode. Število izbranih rdečih kvadratkov na zaslonu se mora ujemati s številom rdečih kvadratkov na preizkusnem traku (Sl. 14).
- 3 Ko nastavite pravo trdoto vode, se za potrditev dotaknite ikone za potrditev .

### Prilagajanje nastavitve mletja

Nastavitev moči kave lahko spremenite z gumbom za nastavitev mletja v posodi za zrna. Nižja ko je nastavitev mletja, bolj drobno bodo kavna zrna zmleta in močnejša bo kava. Izbirate lahko med 12 različnimi nastavitvami mletja.

Aparat je nastavljen tako, da bo iz vaših kavnih zrn pripravil najokusnejšo kavo. Zato svetujemo, da nastavitev mletja ne prilagajate, dokler ne pripravite od 100 do 150 skodelic kave (približno mesec dni uporabe).



 Razliko boste v celoti čutili šele po pripravi dveh ali treh napitkov.

 Gumb za nastavitev mletja obračajte samo za eno stopnjo naenkrat, da ne bi poškodovali mlinčka.

- 1 V glavnem meniju se dotaknite ikone »Beans« (Zrna).
- 2 Dotaknite se možnosti »Grinder« (Mlinček).
- 3 Oglejte si videoposnetek.

### Obnovev tovarniških nastavitvev

Aparat lahko kadar koli ponastavite na tovarniške nastavitve.

- 1 Dotaknite se ikone za nastavitve .
- 2 Pomaknite se od leve proti desni in izberite »Factory settings« (Tovarniške nastavitve). Izbiro potrdite z dotikom ikone za potrditev .
  - Nastavitve so zdaj obnovljene.

 Na privzete vrednosti se obnovijo naslednje tovarniške nastavitve: trdota vode, čas za preklap v stanje pripravljenosti, svetlost zaslona, zvok, osvetlitev sprednje strani, profili, lučka na zbiralniku, merjenje/enote, nastavitve domačega zaslona, nastavitve za BeanMaestro, poverilnice za Wi-Fi, nastavitve za posodobitev programske opreme, poverilnice za Saeco, poverilnice za Amazon.



# Vodni filter AquaClean

Vaš aparat ima omogočen filter AquaClean. Vodni filter AquaClean lahko postavite v zbiralnik za vodo, da ohranite okus kave. Zmanjša tudi potrebo po odstranjevanju vodnega kamna, ker preprečuje nabiranje apnenca v vašem aparatu. Vodni filter AquaClean lahko kupite pri lokalnem ali spletnem trgovcu ali pooblaščenih servisnih centrih.

## Indikator stanja filtra AquaClean

Stanje filtra AquaClean je v obliki odstotka vedno vidno v meniju »Status« (Stanje).

- Če je stanje filtra AquaClean 10 % ali manj, je ob vsakem vklopu aparata na zaslonu 2 sekundi prikazano sporočilo z nasvetom, da kupite nov filter.
- Če je stanje filtra 0 %, vas aparat ob vsakem vklopu pozove, da zamenjate filter AquaClean.

## Aktiviranje vodnega filtra AquaClean (5 min.)

**i** Aparat ne zazna samodejno, da ste filter dali v zbiralnik za vodo. Zato morate v meniju »Status« (Stanje) aktivirati vsak nov vodni filter AquaClean, ki ga namestite.

**i** Tudi če aparat ne prikazuje več sporočila o aktiviranju filtra, lahko vodni filter AquaClean vseeno aktivirate, vendar morate najprej iz aparata odstraniti vodni kamen.

**i** Pred začetkom uporabe vodnega filtra AquaClean mora biti iz aparata odstranjen ves vodni kamen.

Preden vodni filter AquaClean aktivirate, ga morate pripraviti, in sicer tako, da ga potopite v vodo, kot je opisano spodaj. Če tega ne naredite, se lahko zgodi, da v aparat pride zrak namesto vode, kar povzroči precej hrupa, aparat pa ne bo mogel pripraviti kave.

- 1 Dotaknite se ikone »Status« (Stanje) in se pomaknite od leve proti desni, da izberete »AquaClean«.
- 2 Ko se prikaže zaslon za aktiviranje, se znova dotaknite ikone za potrditev ✓. Upoštevajte navodila na zaslonu.

## Zamenjava vodnega filtra AquaClean (5 min.)

Filter bo nehal delovati, ko bo skozenj steklo 95 litrov vode. Kazalnik stanja filtra AquaClean pade na 0 %, da vas opomni na zamenjavo filtra. Če vodnega filtra AquaClean ne zamenjate pravočasno, ga lahko še vedno zamenjate, vendar morate iz aparata najprej odstraniti vodni kamen.

Ko kazalnik stanja filtra AquaClean pade na 0 % oziroma ko vas aparat opomni na zamenjavo filtra AquaClean:

- 1 odstranite stari vodni filter AquaClean;
- 2 vstavite nov filter in ga aktivirajte, kot je opisano v poglavju »Aktiviranje vodnega filtra AquaClean (5 min)«.

**i** Vodni filter AquaClean zamenjajte vsaj vsake tri mesece, tudi če aparat še ne kaže, da je potrebna zamenjava.

## Odstranjevanje in vstavljanje kuhalnega sklopa

Na zaslonu pojdite v meni »Status« (Stanje) in izberite »Brew group clean« (Čiščenje kuhalnega sklopa) ali obiščite [www.saeco.com/care](http://www.saeco.com/care), kjer so na voljo podrobna videonavodila za odstranjevanje, vstavljanje in čiščenje kuhalnega sklopa.

## Odstranjevanje kuhalnega sklopa iz aparata

- 1 Odprite servisna vratca.
- 2 Iz predala (Sl. 16) odstranite ostanke kave.

- 3 Pritisnite gumb PUSH (POTISNITE) in povlecite ročaj kuhalnega sklopa, da ga odstranite iz aparata (Sl. 18).

## Vnovično vstavljanje kuhalnega sklopa

Pred vstavljanjem kuhalnega sklopa nazaj v aparat se prepričajte, da je v pravilnem položaju.

- Preverite, ali je puščica na rumenem valju na strani kuhalnega sklopa poravnana s črno puščico in črko N (Sl. 19).
  - Če ni, potisnite ročico navzdol, dokler se ne dotakne podstavka kuhalnega sklopa (Sl. 20).
- Poskrbite, da bo rumeni zaklep na drugi strani kuhalnega sklopa v pravilnem položaju.
  - Zaklep pravilno postavite tako, da ga potisnete navzgor do najvišjega položaja.
- Kuhalni sklop vstavite nazaj v aparat po vodilih na straneh (Sl. 22), da se zaskoči (Sl. 23) v pravi položaj. Ne pritisnite gumba PUSH (Pritisni).
- Predal za ostanke kave vstavite nazaj in zaprite servisna vratca.

## Čiščenje in vzdrževanje

Aparat vam bo svetoval, kdaj opraviti čiščenje in vzdrževanje.

Z rednim čiščenjem in vzdrževanjem boste zagotovili dolgoročno optimalno delovanje aparata in pripravo dobre kave z enakomernim točenjem.

Podrobna navodila o tem, kdaj in kako očistiti vse odstranljive dele aparata, so v spodnji tabeli. Podrobnejše informacije in videonavodila so na voljo na spletnem mestu [www.saeco.com/care](http://www.saeco.com/care). Glejte sliko C za prikaz delov, ki jih lahko pomivate v pomivalnem stroju.

Element	Kdaj čistiti	Kako najti na nadzorni plošči/ Dejanje
Filter AquaClean	Ko vas aparat pozove ali vsake tri mesece.	STATUS-(STANJE) >CLEANING (ČIŠČENJE) ->AQUACLEAN. Upoštevajte navodila za aktiviranje filtra AquaClean.
<p><b>i</b> Aparat ne zazna samodejno, da ste filter dali v zbiralnik za vodo. Zato morate v meniju »Stanje« aktivirati vsak nov filter AquaClean, ki ga namestite.</p> <p><b>i</b> Pred začetkom uporabe filtra AquaClean morate iz aparata odstraniti ves vodni kamen.</p> <p><b>i</b> Filter AquaClean zamenjajte vsaj vsake tri mesece, tudi če aparat še ne kaže, da ga je treba zamenjati.</p>		
Kuhalni sklop	Tedensko	STATUS (STANJE) -> PERFORMANCE (DELOVANJE) -> BREW GROUP CLEAN (ČIŠČENJE KUHALNEGA SKLOPA). Upoštevajte navodila, da odstranite in očistite kuhalni sklop.
<p><b>i</b> Pred vstavljanjem kuhalnega sklopa nazaj v aparat se prepričajte, da je v pravilnem položaju. Puščica na rumenem valju na strani kuhalnega sklopa mora biti poravnana s črno puščico in črko N (Sl. 19).</p>		
	Mesečno	STATUS (STANJE) -> PERFORMANCE (DELOVANJE) -> COFFEE OIL REMOVAL (ODSTRANJEVANJE KAVNEGA OLJA). Upoštevajte korake postopka samočiščenja, da se iz kuhalnega sklopa samodejno odstranijo ostanki kavnega olja.

Element	Kdaj čistiti	Kako najti na nadzorni plošči/ Dejanje
Mlečni sistem/vgrajena enota za pripravo kapučina	Po vsakem dnevu uporabe	STATUS (STANJE) -> HYGIESTEAM. Upoštevajte korake postopka samočiščenja, da očistite mlečni sistem. Zunanost kovinske cevke za mleko obrišite z vlažno krpo, šele nato jo vstavite v držalo cevke za mleko.
	Tedensko	Odstranite in razstavite vgrajeno enoto za pripravo kapučina. Vse dele pomijte pod tekočo vodo s tekočino za pomivanje posode.
	Mesečno	STATUS (STANJE) -> HYGIESTEAM -> DEEP MILK CLEAN (TEMELJITO ČIŠČENJA MLEKA). Upoštevajte korake postopka samočiščenja, da očistite mlečni sistem.
Posoda za mleko	Tedensko	Razstavite posodo (Sl. 24) za mleko in z nastavkom cevke (Sl. 25) za mleko potisnite kroglo ven. Vse dele posode za mleko pomijte v pomivalnem stroju ali pod tekočo vodo.
Posoda HygieSteam (držalo cevke za mleko)	Tedensko ali ko vas aparat opomni	Posodo HygieSteam odstranite iz aparata (Sl. 26) in odstranite pokrov (Sl. 27) HygieSteam. Posodo HygieSteam in pokrov pomijte pod tekočo vodo.
Predel za mleto kavo	Vsak teden preverite, ali je predel za mleto kavo morda zamašen.	Aparat odklopite in odstranite kuhalni sklop. Odprite pokrov predela za mleto kavo in vanj vstavite ročaj žlice. Ročaj premikajte navzgor in navzdol, dokler ne izpade (Sl. 28) mleta kava, s katero je lijak zamašen. Na spletnem mestu <a href="http://www.saeco.com/care">www.saeco.com/care</a> , za podrobna videonavodila.
Posoda za odpadno mleto kavo	Posodo za odpadno mleto kavo izpraznite, ko to zahteva aparat. Čistite jo tedensko.	Posodo za odpadno mleto kavo odstranite, ko je aparat vklopljen. Izperite jo pod tekočo vodo s tekočino za pomivanje posode.
Pladenj za kapljanje	Pladenj za kapljanje izpraznite vsak dan oziroma takoj ko se skozenj prikaže rdeči kazalnik, ki kaže, da je pladenj poln (Sl. 29). Pladenj za kapljanje čistite tedensko.	Odstranite pladenj (Sl. 30) za kapljanje in ga izperite pod tekočo vodo z nekaj detergenta za pomivanje posode.
Mazanje kuhalnega sklopa	Vsaka dva meseca	Kuhalni sklop namažite z ustreznim mazivom (glejte 'Mazanje kuhalnega sklopa'). Na spletnem mestu <a href="http://www.saeco.com/care">www.saeco.com/care</a> , za podrobna videonavodila.
Zbiralnik za vodo	Tedensko	Zbiralnik za vodo izperite pod tekočo vodo.
Sprednja stran aparata	Tedensko	Čistite z mehko krpo.

Element	Kdaj čistiti	Kako najti na nadzorni plošči/ Dejanje
Odstranjevanje vodnega kamna iz aparata	Ko vas aparat pozove, da odstranite vodni kamen	STATUS (STANJE) -> DESCALING (ODSTRANJEVANJE VODNEGA KAMNA). Upoštevajte navodila za odstranjevanje vodnega kamna. Ko je treba odstraniti vodni kamen, vas aparat pozove, da to storite; takrat pritisnite ikono OK (V redu) in upoštevajte navodila.

## Čiščenje kahalnega sklopa

Z rednim čiščenjem kahalnega sklopa preprečite, da bi ostanki kave zamašili notranje krogotoke. Na zaslonu pojdite v meni »Status« (Stanje) in izberite »Brew group clean« (Čiščenje kahalnega sklopa) ali obiščite [www.saeco.com/care](http://www.saeco.com/care), kjer so na voljo podporni videoposnetki z navodili za odstranjevanje, vstavljanje in čiščenje kahalnega sklopa.

### Čiščenje kahalnega sklopa s tekočo vodo

- 1 Dotaknite se ikone »Status« (Stanje) in se pomaknite do možnosti »Brew group clean« (Čiščenje kahalnega sklopa).
- 2 Za potrditev se dotaknite ikone za potrditev ✓, nato pa upoštevajte navodila na zaslonu.

### Čiščenje kahalnega sklopa s tabletami za odstranjevanje kavnega olja

Uporabljajte samo tablete za odstranjevanje kavnega olja Philips.

- 1 Dotaknite se ikone »Status« (Stanje) in se pomaknite do možnosti »Brew group clean« (Čiščenje kahalnega sklopa).
- 2 Za potrditev se dotaknite ikone za potrditev ✓, nato pa upoštevajte navodila na zaslonu.

## Mazanje kahalnega sklopa

Če želite izboljšati učinkovitost delovanja aparata, priporočamo, da vsaka 2 meseca namažete kahalni sklop in tako zagotovite neovirano gibanje premikajočih se delov.

- 1 Na bat (sivi del) kahalnega sklopa (Sl. 31) nanesite tanko plast maziva.
- 2 Okoli gredi (sivi del) na spodnjem delu kahalnega sklopa (Sl. 32) nanesite tanko plast maziva.
- 3 Tanko plast maziva nanesite na vodila na obeh stranicah (Sl. 33).

## Čistilni programi za vgrajeno enoto za pripravo kapučina

**i** Aparat vam bo povedal, kdaj morate očistiti vgrajeno enoto za pripravo kapučina.

Aparat ima tri programe za čiščenje vgrajene enote za pripravo kapučina:

- »HygieSteam Shot«: med pripravo mlečnega napitka aparat samodejno izpusti paro skozi vgrajeno enoto za pripravo kapučina, da jo hitro očisti.
- »HygieSteam«: aparat temeljito s paro očisti notranji mlečni sistem. Pazite, da bo posoda HygieSteam pravilno sestavljena (Sl. 34) in nameščena v aparat (Sl. 35). Cevko za mleko postavite v držalo (Sl. 36) zanj in upoštevajte navodila na zaslonu.
- »Deep Milk Clean«: Če želite temeljito očistiti notranji mlečni sistem, izvedite postopek »Deep Milk Clean« s čistilom mlečnega krogotoka Philips.

## Čiščenje vgrajene enote za pripravo kapučina pod pipo

- 1 Odprite vratca vgrajene enote za pripravo kapučina (Sl. 37).
- 2 Odstranite vgrajeno enoto za pripravo kapučina, tako da jo povlečete navzdol (Sl. 38).
- 3 Vgrajeno enoto za pripravo kapučina razstavite, tako da z zgornjega dela (Sl. 39) povlečete spodnji del.
- 4 Razstavite vse dele (Sl. 40) in jih očistite pod tekočo vodo.
- 5 Znova sestavite vgrajeno enoto za pripravo kapučina.
- 6 Vgrajeno enoto za pripravo kapučina znova namestite tako, da jo postavite v pokončen položaj in poskrbite, da so odprtine poravnane s cevka na aparatu. Nato enoto pomaknite navzgor, da se zaklene (Sl. 1).
- 7 Zaprite vratca.

Obiščite [www.saeco.com/care](http://www.saeco.com/care), kjer so na voljo podrobna videonavodila.

## Postopek odstranjevanja vodnega kamna

Uporabljajte samo sredstvo za odstranjevanje vodnega kamna znamke Philips. V nobenem primeru ne uporabljajte sredstva za odstranjevanje vodnega kamna, ki temelji na žvepleni, solni, sulfamidni in očetni kislini (kis), saj lahko s tem poškodujete vodni krogotok aparata, vodni kamen pa se ne bo pravilno raztopil. Če ne uporabljajte Philipsovega sredstva za odstranjevanje vodnega kamna, bo garancija neveljavna. Garancija bo neveljavna tudi, če iz aparata ne odstranite vodnega kamna. Philipsovo sredstvo za odstranjevanje vodnega kamna lahko kupite pri lokalnem ali spletnem trgovcu ali pooblaščenih servisnih centrih.

- 1 Ko vas aparat pozove, da odstranite vodni kamen, se dotaknite ikone za potrditev ✓, da se postopek začne. Če želite postopek odstranjevanja vodnega kamna sprožiti, tudi če ni poziva, se dotaknite ikone »Status« (Stanje) in izberite »Descale« (Odstranjevanje vodnega kamna).
- 2 Odstranite pladenj za kapljanje, posodo za odpadno mleto kavo in posodo (Sl. 26) HygieSteam, jih izpraznite in vstavite nazaj.
- 3 Zbiralnik za vodo odstranite in izpraznite. Nato odstranite filter AquaClean.
- 4 V zbiralnik za vodo vlijte celotno stekleničko sredstva za odstranjevanje vodnega kamna Philips in ga napolnite z vodo do oznake (Sl. 41) CALC CLEAN. Nato zbiralnik za vodo vstavite nazaj v aparat.
- 5 Pod dulec za kavo postavite veliko posodo (1,5 l).
- 6 Pazite, da bo posoda HygieSteam pravilno sestavljena (Sl. 34) in nameščena v aparat (Sl. 35). Cevko za mleko vstavite v držalo cevke za mleko.
- 7 Upoštevate navodila na zaslonu za začetek postopka odstranjevanja vodnega kamna. Odstranjevanje vodnega kamna traja približno 30 minut ter vključuje cikel odstranjevanja in cikel izpiranja.
- 8 Ko je cikel odstranjevanja vodnega kamna končan, morate izprati zbiralnik za vodo in vodni krogotok. Upoštevajte navodila na zaslonu.
- 9 V zbiralnik za vodo položite nov filter AquaClean in ga aktivirajte (glejte 'Aktiviranje vodnega filtra AquaClean (5 min.)').

Nasvet: Z uporabo filtra AquaClean zmanjšate potrebo po odstranjevanju vodnega kamna.

## Kaj storiti v primeru prekinitev postopka odstranjevanja vodnega kamna

Postopek odstranjevanja vodnega kamna lahko prekinete s pritiskom na ikono za vklop/izklop na nadzorni plošči. Če je postopek odstranjevanja vodnega kamna prekinjen, preden je dokončan, lahko v zbiralniku za vodo ali v vodnem krogotoku ostane nekaj tekočega sredstva za odstranjevanje vodnega kamna. V tem primeru naredite naslednje:

- 1 Zbiralnik za vodo izpraznite in temeljito izperite.

- 2 Zbiralnik za vodo napolnite s svežo vodo do oznake CALC CLEAN in aparat spet vklopite. Aparat se bo segrel in izvedel samodejni cikel izpiranja.
- 3 Pred pripravo napitkov izvedite ročni cikel izpiranja. Če želite izvesti ročni cikel izpiranja, najprej iztočite polovico zbiralnika vroče vode, nato pa dvakrat izvedite postopek za pripravo skodelice kave z zmleto kavo, ne da bi dodali zmeto kavo.

Opomba: Če se postopek odstranjevanja vodnega kamna v aparatu ni dokončal, ga bo treba čim prej znova izvesti.

## Kode napak

V nadaljevanju je seznam kod napak, ki prikazuje težave, ki jih lahko odpravite sami. Na spletnem mestu [www.saeco.com/care](http://www.saeco.com/care) so na voljo videonavodila. Če se pojavi še kakšna druga koda napake, se obrnite na center za pomoč uporabnikom v svoji državi. Več podatkov za stik je na garancijskem listu.

Koda napake	Težava	Možna rešitev
01	Lijak za kavo je zamašen.	Aparat izklopite in izključite. Odstranite kuhalni sklop. Odprite pokrov predela za mleto kavo in v lijak za kavo vstavite ročaj žlice. Ročaj premikajte navzgor in navzdol, dokler ne izpade (Sl. 28) mleta kava, s katero je lijak zamašen. Na spletnem mestu <a href="http://www.saeco.com/care">www.saeco.com/care</a> , za podrobna videonavodila.
03	Kuhalni sklop je umazan ali nima dovolj maziva.	Izklopite aparat. Kuhalni sklop izperite s svežo vodo, počakajte, da se posuši na zraku, in ga nato podmažite (glejte 'Mazanje kuhalnega sklopa'). Glejte poglavje »Čiščenje kuhalnega sklopa« ali obiščite <a href="http://www.saeco.com/care">www.saeco.com/care</a> , za podrobna videonavodila. Aparat nato spet vklopite.
04	Kuhalni sklop ni pravilno nameščen.	Izklopite aparat. Odstranite kuhalni sklop in ga znova vstavite. Preden vstavite kuhalni sklop, se prepričajte, da je v pravilnem položaju. Glejte poglavje »Ravnanje s kuhalnim sklopom« ali obiščite <a href="http://www.saeco.com/care">www.saeco.com/care</a> , za podrobna videonavodila. Aparat nato spet vklopite.
05	V vodnem krogotoku je zrak.	Aparat znova zaženite, tako da ga izklopite in spet vklopite. Če to deluje, iztočite 2–3 skodelice vroče vode. Če tega že dolgo niste storili, odstranite vodni kamen v aparatu.
	Filter AquaClean pred namestitvijo ni bil pravilno pripravljen ali pa je zamašen.	Odstranite filter AquaClean in poskušajte znova pripraviti kavo. Če to deluje, se prepričajte, da je filter AquaClean pravilno pripravljen, preden ga znova (glejte 'Aktiviranje vodnega filtra AquaClean (5 min.)') namestite. Filter AquaClean znova vstavite v zbiralnik za vodo. Če to še vedno ne deluje, je filter morda zamašen in ga je treba zamenjati.
11	Aparat je treba prilagoditi sobni temperaturi	Počakajte nekaj časa, da se aparat po transportu/čakanju na zunanji temperaturi prilagodi na sobno temperaturo. Izklopite aparat, počakajte 30 minut in ga znova vklopite. Če težave ne odpravite, se obrnite na center za pomoč uporabnikom v svoji državi. Več podatkov za stik je na garancijskem listu.
14	Aparat se je pregrel.	Aparat izklopite in ga čez 30 minut spet vklopite.

Koda napake	Težava	Možna rešitev
19	Aparat ni pravilno priključen na električno vtičnico.	Mali vtič napajalnega kabla mora biti pravilno vstavljen v vtičnico na zadnji strani aparata.

## Naročanje dodatne opreme

Za čiščenje aparata in odstranjevanje vodnega kamna uporabljajte samo izdelke za vzdrževanje Philips. Te izdelke lahko kupite tako, da omogočite Amazonovo storitev za pametno vnovično naročanje, ali jih kupite pri lokalnem ali spletnem trgovcu oziroma pri pooblaščenih servisnih centrih.

**i** Če želite uporabljati Amazonovo storitev za pametno vnovično naročanje, morate to storitev najprej aktivirati v Amazonu. Nato sledite korakom na zaslonu aparata, da povežete svoj račun Amazon z računom Saeco. Po dokončanih korakih lahko začnete uporabljati Amazonovo storitev za pametno vnovično naročanje.

**i** V meniju »Shop« (Trgovina) na nadzorni plošči aparata si lahko ogledate razpoložljivost Philipsovih izdelkov za vzdrževanje in dodatne opreme pri lokalnih trgovcih.

Za popoln seznam nadomestnih delov v spletu vnesite številko vrste svojega aparata. Številka vrste je navedena na notranji strani servisnih vratc.

Izdelki za vzdrževanje in številke vrst:

- Raztopina za odstranjevanje vodnega kamna CA6700
- Filter AquaClean CA6903
- Mazivo za kuhalni sklop HD5061
- Tablete za odstranjevanje kavnega olja CA6704
- Čistilo mlečnega krogotoka CA6705
- Komplet za vzdrževanje CA6707

## Posodobitve programske opreme

Posodabljanje je bistveno za zaščito vaše zasebnosti in pravilno delovanje kavnega aparata. Nastavite lahko, ali želite aparat posodobiti ročno ali naj se posodobi samodejno.

**i** Če izberete samodejne posodobitve, se prepričajte, da je aparat priključen tudi ponoči in da je omogočen Wi-Fi, tako da lahko prejme posodobitve programske opreme čez noč.

**i** Posodobitve bodo na voljo takrat, ko bodo izboljšave programske opreme, nove funkcije za aparat in če bo treba preprečiti morebitno varnostno težavo.

**i** Obvezne posodobitve vdelane programske opreme se začnejo samodejno, ko je kavni aparat v stanju pripravljenosti. Med posodabljanjem vdelane programske opreme kavnega aparata ne morete uporabljati.

## Odpravljanje težav

V tem poglavju je povzetek najpogostejših težav, ki se lahko pojavijo pri uporabi aparata. Na spletnem mestu [www.saeco.com/care](http://www.saeco.com/care) si lahko ogledate videoposnetke za podporo in izčrpen seznam pogostih vprašanj. Če težave ne morete odpraviti, se obrnite na center za pomoč uporabnikom v svoji državi. Več podatkov za stik je na garancijskem listu.

Težava	Vzrok	Rešitev
V notranjosti mojega novega kavnega aparata je nekaj ostankov kave.	Ta aparat je bil preskušen s kavo.	Sicer je bil skrbno očiščen, vendar so lahko ponekod še ostanki kave. Kljub temu je aparat popolnoma nov.
Aparat je v predstavitvenem načinu.	Ikono za stanje pripravljenosti ste pritiskali več kot osem sekund.	Aparat izklopite in nato spet vklopite z glavnim stikalom na hrbtni strani.
Pladenj za kapljanje se hitro napolni/v pladnju za kapljanje je vedno nekaj vode.	To je običajno. Aparat uporablja vodo za izpiranje notranjega krogotoka in kahalnega sklopa. Nekaj vode gre skozi notranji sistem neposredno v pladenj za kapljanje.	Pladenj za kapljanje izpraznite vsak dan oziroma takoj, ko se skozi njegov pokrov prikaže rdeči kazalnik, ki kaže, da je pladenj poln (Sl. 29). Nasvet: pod dulec za točenje postavite skodelico za zbiranje vode od izpiranja, ki priteče iz njega.
Ikona za izpraznitev posode za odpadno mleto kavo še naprej sveti.	Posodo za odpadno mleto kavo ste izpraznili, ko je bil aparat izključen iz električne vtičnice, ali pa ste jo prehitro namestili nazaj.	Posodo za odpadno mleto kavo odstranite, počakajte vsaj 5 sekund in jo nato spet vstavite.
Aparat me poziva, naj izpraznim posodo za odpadno mleto kavo, čeprav ni polna.	Aparat ni ponastavil števca, ko ste zadnjič izpraznili posodo za odpadno mleto kavo.	Vedno počakajte približno pet sekund, preden znova vstavite posodo za odpadno mleto kavo. Tako bo števec za ploščice odpadne mlete kave ponastavljen na nič in štetje bo znova pravilno.
Posoda za odpadno mleto kavo je preveč napolnjena in ikona za izpraznitev posode za odpadno mleto kavo se ni pojavila na zaslonu.	Pladenj za kapljanje ste odstranili, ne da bi izpraznili posodo za odpadno mleto kavo.	Ko odstranite pladenj za kapljanje, izpraznite še posodo za odpadno mleto kavo, tudi če je v njej le nekaj odpadne mlete kave. To zagotavlja, da se števec za odpadno mleto kavo ponastavi na nič in da je štetje znova pravilno.
Kahalnega sklopa ni mogoče odstraniti.	Kahalni sklop ni v pravilnem položaju.	Aparat ponastavite s tem postopkom: zaprite servisna vratca. Aparat izklopite in ga spet vklopite ter počakajte, dokler ni pripravljen za uporabo. Znova poskusite odstraniti kahalni sklop. Za podrobna navodila glejte poglavje »Odstranjevanje in vstavljanje kahalnega sklopa«.
Kahalnega sklopa ni mogoče vstaviti.	Kahalni sklop ni v pravilnem položaju.	Aparat ponastavite s tem postopkom: zaprite servisna vratca. Ne vstavljajte kahalnega sklopa. Aparat izklopite in izključite. Počakajte 30 sekund in znova priključite aparat, ga vklopite in počakajte, da je pripravljen za uporabo. Kuhalni sklop nato postavite v pravi položaj in ga vstavite nazaj v aparat. Za podrobna navodila glejte poglavje »Odstranjevanje in vstavljanje kahalnega sklopa«.
Kava je vodena.	Kahalni sklop je umazan ali pa ga je treba podmazati.	Kahalni sklop odstranite, izperite pod tekočo vodo in ga pustite, da se posuši. Nato namažite gibljive dele (glejte 'Mazanje kahalnega sklopa').



Težava	Vzrok	Rešitev
	Aparat izvaja postopek samodejnega prilagajanja. Ta postopek se začne samodejno ob prvi uporabi aparata, ko začnete uporabljati druge vrste kavna zrna ali po daljšem obdobju neuporabe.	Najprej pripravite 5 skodelic kav, da bo aparat lahko izvedel postopek samodejnega prilagajanja.
	Mlinček je nastavljen na preveč grobo mletje.	Mlinček nastavite za bolj fino mletje (nižja nastavitvev). Razliko boste čutili šele po pripravi dveh ali treh napitkov.
Kava ni dovolj vroča.	Nastavljena temperatura je prenizka.	Temperaturo nastavite na najvišjo nastavitvev (Sl. 42).
	Mrzla skodelica zniža temperaturo napitka.	Skodelice pogrejte tako, da jih izperete z vročo vodo.
	Dodajanje mleka zniža temperaturo napitka.	Mleko, ki ga dodate, pa naj bo toplo ali hladno, bo do neke mere vedno znižalo temperaturo. Skodelice pogrejte tako, da jih izperete z vročo vodo.
Iz aparata ne priteče kava ali pa priteče počasi.	Vodni filter AquaClean ni bil ustrezno pripravljen za namestitvev.	Odstranite filter AquaClean in spustite nekaj vroče vode. Če to deluje, filter AquaClean ni bil ustrezno nameščen. Znova vstavite filter AquaClean in ga aktivirajte, pri tem pa upoštevajte vse korake v poglavju »Vodni filter AquaClean«.
		Po dolgem obdobju neuporabe morate vodni filter AquaClean spet pripraviti za uporabo in spustiti 2 ali 3 skodelice vroče vode.
	Vodni filter AquaClean je zamašen.	Vodni filter AquaClean zamenjajte vsake 3 mesece. Filter, ki je starejši od 3 mesecev, se lahko zamaši.
	Mlinček je nastavljen na preveč fino mletje.	Mlinček nastavite za bolj grobo mletje (višja nastavitvev). Upoštevajte, da bo to vplivalo na okus kave.
	Kuhalni sklop je umazan.	Kuhalni sklop odstranite in ga temeljito izperite pod tekočo vodo (glejte 'Čiščenje kuhalnega sklopa s tekočo vodo').
	Dulec za kavo je umazan.	Dulec za kavo in odprtine v njem očistite s čistilnikom za cevi ali z iglo.

Težava	Vzrok	Rešitev
	Predel za mleto kavo je zamašen	Aparat izklopite in odstranite kuhalni sklop. Odprite pokrov predela za mleto kavo in vanj vstavite ročaj žlice. Ročaj premikajte navzgor in navzdol, dokler ne izpade (Sl. 28) mleta kava, s katero je lijak zamašen.
	Krogotok aparata je zamašen zaradi vodnega kamna.	Za odstranjevanje vodnega kamna iz aparata uporabite sredstvo za odstranjevanje vodnega kamna znamke (glejte 'Postopek odstranjevanja vodnega kamna') Philips. Ob vsakem pozivu iz aparata odstranite vodni kamen.
Mleko ni spenjeno.	Vgrajena enota za pripravo kapučina je umazana ali ni pravilno vstavljena.	Vgrajeno enoto za pripravo kapučina očistite in poskrbite, da jo boste pravilno (glejte 'Čiščenje vgrajene enote za pripravo kapučina pod pipo') obrnili in vstavili.
	Uporabljena vrsta mleka ni primerna za penjenje.	Količina in kakovost penjenja se razlikujeta glede na vrsto mleka.
Mleko pljuska.	Mleko, ki ga uporabljate, ni dovolj hladno.	Uporabljajte samo hladno mleko neposredno iz hladilnika.
'	Gibljiva cevka za mleko ni pravilno priključena.	Odprite vratca dulca (Sl. 37) za kavo in preverite, ali je gibljiva cevka za mleko popolnoma priključena na vgrajeno enoto za pripravo kapučina (Sl. 43). Upoštevajte, da so vgrajena enota za pripravo kapučina in cevke za mleko lahko vroče. Vgrajena enota za pripravo kapučina in cevke naj se ohladijo, preden se jih dotikate.
	Vgrajena enota za pripravo kapučina in cevke za mleko niso čiste.	Odstranite in razstavite vgrajeno enoto za pripravo kapučina (glejte 'Čiščenje vgrajene enote za pripravo kapučina pod pipo'). Vse dele izperite pod tekočo vodo. Za temeljito čiščenje uporabite čistilo za mlečni krogotok Philips in izvedite postopek »Deep Milk Clean« prek menija »Status« (Stanje) in »Hygiesteam«. Če so bili deli pomiti v pomivalnem stroju, upoštevajte, da se lahko zamašijo z delci hrane ali ostanki detergenta. Priporočamo, da jih pregledate in se prepričate, da niso zamašeni.
		Priporočamo, da program HygieSteam izvedete vsak dan: 1) Na nadzorni plošči pritisnite »Status« (Stanje). 2) Izberite »HygieSteam«. 3) Potem na zaslonu potrdite vse korake.

Težava	Vzrok	Rešitev
	Cevke za mleko so zamašene.	Posodo za mleko vedno hranite v hladilniku brez cevke za mleko. Ostanek mleka se lahko nabira v cevkah za mleko in ovira pretok mleka, ko teče skozi. Cevke za mleko pred shranjevanjem izperite.
Aparat pušča.	Aparat uporablja vodo za izpiranje notranjega krogotoka in kuhalnega sklopa. Ta voda gre skozi notranji sistem neposredno v pladenj za kapljanje. To je običajno.	Pladenj za kapljanje izpraznite vsak dan oziroma takoj ko se skozi njegov pokrov (Sl. 29) prikaže rdeči kazalnik, ki kaže, da je pladenj poln. Nasvet: Pod dulec za točenje postavite skodelico, da prestrežete vodo od izpiranja in zmanjšate količino vode v pladnju za kapljanje.
	Pladenj za kapljanje je preveč poln in se iz njega poliva vsebina, zaradi česar je videti, da aparat pušča.	Pladenj za kapljanje izpraznite vsak dan oziroma takoj ko se skozi njegov pokrov (Sl. 29) prikaže rdeči kazalnik, ki kaže, da je pladenj poln.
	Zbiralnik za vodo ni bil do konca vstavljen, iz njega je izteklo nekaj vode in v aparatu je zdaj zrak.	Prepričajte se, da je zbiralnik za vodo v pravilnem položaju. odstranite ga in ga znova vstavite v aparat ter potisnite čim dlje.
	Kuhalni sklop je umazan/zamašen.	Izperite kuhalni sklop.
	Aparat ni na vodoravni površini.	Aparat postavite na vodoravno površino, tako da s pladnja za kapljanje ne bo tekla voda in da bo kazalnik polnega pladnja za kapljanje deloval pravilno.
Vodnega filtra AquaClean ne morem aktivirati in aparat zahteva odstranjevanje vodnega kamna.	Filter AquaClean ni bil pravočasno vstavljen ali zamenjan, potem ko se je na zaslonu prikazal opomnik za njegovo zamenjavo. To pomeni, da vaš aparat ni več popolnoma brez apnenca.	Iz aparata najprej odstranite vodni kamen in nato namestite vodni filter AquaClean.
Novi vodni filter se ne prilega.	Namestiti poskušate drug filter, ne vodnega filtra AquaClean.	V aparat lahko namestite samo vodni filter AquaClean.
	Gumijasto tesnilo na vodnem filtru AquaClean ni na svojem mestu.	Gumijasto tesnilo namestite nazaj na vodni filter AquaClean.
Iz aparata je slišati glasen zvok.	Običajno je, da se med uporabo aparata sliši rahel hrup.	Če iz aparata slišite drugačen zvok, očistite kuhalni sklop in ga podmažite (glejte 'Mazanje kuhalnega sklopa').
	Vodni filter AquaClean pred namestitvijo ni bil pravilno pripravljen, zdaj pa je v aparatu zrak.	Vodni filter AquaClean odstranite iz zbiralnika za vodo in ga ustrezno pripravite za uporabo, preden ga namestite nazaj. Za podrobna navodila glejte poglavje »Vodni filter AquaClean«.

Težava	Vzrok	Rešitev
	Zbiralnik za vodo ni bil do konca vstavljen, zdaj pa je v aparatu zrak.	Prepričajte se, da je zbiralnik za vodo v pravilnem položaju. odstranite ga in ga znova vstavite v aparat ter potisnite čim dlje.
Ko aparat poskušam prvič povezati z omrežjem Wi-Fi, povezave ni mogoče vzpostaviti.	Vaše ime in geslo za Wi-Fi nista pravilna.	Preverite ime in geslo za Wi-Fi.
	Kavni aparat in usmerjevalnik za Wi-Fi nista v dosegu drug drugega.	Prepričajte se, da sta kavni aparat in usmerjevalnik za Wi-Fi v dosegu drug drugega, ali pa uporabite ponavljalnik za Wi-Fi.
Aparat ne najde domačega omrežja Wi-Fi.	Usmerjevalnik za Wi-Fi ne deluje pravilno.	Prepričajte se, da usmerjevalnik za Wi-Fi deluje pravilno in je povezan z internetom.
	Aparat ni v dosegu usmerjevalnika.	Prepričajte se, da je aparat v dosegu usmerjevalnika. Uporabite lahko tudi ponavljalnik signala Wi-Fi.
	Usmerjevalnik, s katerim se poskuša povezati vaš kavni aparat, je 5 GHz dvopasovni usmerjevalnik, vaš kavni aparat pa se ne poskuša povezati z 2,4 GHz omrežjem.	5 GHz omrežja niso podprta. V usmerjevalniku začasno izklopite 5 GHz pas in poskusite znova seznaniti kavni aparat z drugim pasom istega usmerjevalnika (2,4 GHz). Po uspešni seznanitvi znova vklopite 5 GHz pas.
Alexe in Amazonove storitve za pametno vnovično naročanje še ne morem uporabljati.	Svojega računa za Amazon še niste povezali z računom Saeco.	Upoštevajte navodila na nadzorni plošči aparata in povežite račun Amazon z računom Saeco, da boste lahko uporabljali pomočnico Alexo, ki omogoča glasovno upravljanje, in Amazonovo storitev za pametno vnovično naročanje. <b>Opomba:</b> Če želite uporabljati te funkcije, morate imeti aplikacijo ali napravo Alexa in omogočiti storitev za pametno vnovično naročanje v Amazonu.
Povezava Wi-Fi v aparatu je že delovala, zdaj pa ne več.	Ime in/ali geslo za Wi-Fi se je spremenilo.	Upoštevajte navodila v razdelku »Vzpostavljajte povezavo z omrežjem Wi-Fi« in izberite omrežje z novim imenom Wi-Fi, s katerim se želite povezati.
	Geslo za Wi-Fi se je spremenilo.	Upoštevajte navodila v razdelku »Vzpostavljajte povezavo z omrežjem Wi-Fi« in vnesite novo geslo za Wi-Fi.
	Usmerjevalnik za Wi-Fi ne deluje pravilno.	Preverite usmerjevalnik in se prepričajte, da deluje.
	Prekinitve povezave z omrežjem Wi-Fi lahko povzročajo elektromagnetne ali druge motnje.	Aparata ne približujte drugim elektronskim napravam, ki bi lahko povzročile motnje.

Težava	Vzrok	Rešitev
	Nobena od navedenih rešitev ne deluje.	Aparat izklopite in nato spet vklopite z glavnim stikalom na hrbtni strani ter znova preverite povezavo z omrežjem Wi-Fi.

## Tehnični podatki

Proizvajalec si pridržuje pravico do izboljšanja tehničnih podatkov izdelka. Vse vnaprej nastavljene količine so približne.

Opis	Vrednost
Velikost (Š x V x G)	287 x 396 x 487 mm
Teža	11–12,4 kg
Dolžina napajalnega kabla	1200 mm
Zbiralnik za vodo	1,7 litra, odstranljiv
Prostornina posode za zrna	450 g
Velikost posode za odpadno mleto kavo	15 stisnjenih ploščic
Prostornina posode za mleko	600 ml
Dulec, prilagodljiv po višini	75–148 mm
Nominalna napetost – Nazivna moč – Vir napajanja	Glejte ploščico s podatki na notranji strani servisnih vratc
Frekvenčni pas Wi-Fi-ja	2,4 GHz 802.11 b/g/n

## Izjava o skladnosti

DAP B.V. izjavlja, da so popolnoma samodejni aparati za pripravo ekspresne kave SM8780, SM8782, SM8785, SM8885 in SM8889 skladni z Direktivo 2014/53/EU.

Celotno besedilo izjave EU o skladnosti je na voljo na tem internetnem naslovu: <https://www.saeco.com>.

Popolnoma samodejni aparati za pripravo ekspresne kave SM8780, SM8782, SM8785, SM8885 in SM8889 so opremljeni z modulom Wi-Fi, 2,4 GHz 802.11 b/g/n (kanali 1–13). Največja moč oddajanja <100 mW (20 dBm).

## Wi-Fi

Ta aparat je omrežna oprema v skladu z Uredbo (EU) št. 801/2013 in je namenjen uporabi s trajno povezavo v 2,4-GHz omrežje 802.11 b/g/n.

# Obsah

Prehľad zariadenia (obr. A)	484
Ovládací panel	485
Úvod	485
Špeciálne funkcie	486
Príprava nápojov	487
Úprava nastavení zariadenia	491
Vodný filter AquaClean	492
Vyberanie a vkladanie varnej zostavy	492
Čistenie a údržba	493
Proces odstraňovania vodného kameňa	496
Chybové kódy	497
Objednávanie príslušenstva	498
Aktualizácie softvéru	498
Riešenie problémov	499
Technické parametre	504
Vyhlasenie o zhode	505
Wi-Fi	505

## Prehľad zariadenia (obr. A)

A1 Veko násypky na kávové zrná	A14 Ovládač nastavenia mletia (ďalšie informácie nájdete na adrese <a href="http://www.saeco.com/care">www.saeco.com/care</a> )
A2 Veko priehradky na mletú kávu	A15 Násypka na kávové zrná
A3 Podnos na šálku	A16 Servisné dvierka
A4 Ovládací panel	A17 Lievik na kávu
A5 Zásuvka na kábel	A18 Zásuvka na zvyšky kávy
A6 Hlavný vypínač	A19 Varná zostava (ďalšie informácie nájdete na adrese <a href="http://www.saeco.com/care">www.saeco.com/care</a> )
A7 Podnos na odkvapkávanie	A20 Zásobník na pomletú kávu
A8 Rukoväť na uvoľnenie podnosu na odkvapkávanie	A21 Zásobník na vodu
A9 HygieSteam Nádoba	A22 Veko zásobníka na vodu
A10 Kryt HygieSteam s držiakom na trubičku na mlieko	A23 Indikátor „Plný podnos na odkvapkávanie“
A11 Výškovko nastaviteľný výpusť na dávkovanie kávy a mlieka	A24 Kryt podnosu na odkvapkávanie
A12 Vnútorňný napeňovač mlieka	
A13 Napájací kábel so zástrčkou	

## Príslušenstvo

A25 Zásobník na mlieko	A29 Filter AquaClean
A26 Trubička na mlieko	A30 Odmerka
A27 Čistiaca kefka	A31 Prúžok na testovanie tvrdosti vody
A28 Tuba s mazivom	

# Ovládací panel

Tento kávovar na espresso je k dispozícii v dvoch verziách. Ich ovládacie panely vyzerajú rozdielne, no všetky ikony fungujú rovnako. Prehľad všetkých ikon nájdete na obrázkoch B a C. Ďalej sa uvádzajú popisy.

B1 Off icon (B1 Ikona vypnutia)

C1 On/off icon (C1 Ikona zapnutia/vypnutia)

B2/C2 Drinks (B2/C2 Nápoje)

B3/C3 Drinks menu (B3/C3 Ponuka nápojov)

B4/C4 Personal profiles (B4/C4 Osobné profily)

B5/C5 Kávové zrná

B6/C6 Machine settings (B6/C6 Nastavenia zariadenia)

B7/C7 Status menu (B7/C7 Stavová ponuka)

B8/C8 Obchod

B9/C9 Start/stop icon (B9/C9 Ikona spustenia/zastavenia ►►)

## Úvod

Blahoželáme vám k nákupu plne automatického kávovaru Saeco! Ak chcete plne využívať výhody online podpory poskytovanej spoločnosťou Saeco, môžete zaregistrovať vaše zariadenie pomocou ovládacieho panela prostredníctvom vstavaného pripojenia Wi-Fi, prípadne na stránke

**[www.saeco.com/MyCoffeeMachine](http://www.saeco.com/MyCoffeeMachine).**

Pred prvým použitím zariadenia si pozorne prečítajte samostatnú brožúru s bezpečnostnými informáciami a uschovajte si ju na neskoršie použitie.

Plne automatický kávovar Saeco ponúka rozšírené možnosti prostredníctvom pripojenia k sieti Wi-Fi.

Zariadenie pripojené k sieti Wi-Fi ponúka používateľovi tieto funkcie:

- príjem prispôsobených odporúčaní na základe strojového učenia,
- sťahovanie pravidelných aktualizácií softvéru na vylepšenie používateľského prostredia,
- možnosť využiť funkciu obchodu (ak je vo vašej krajine k dispozícii),
- prepojenie zariadenia s účtom Amazon na doplnenie príslušenstva (ak je služba vo vašej krajine k dispozícii),
- pripojenie k domácejmu zariadeniu Alexa a využívanie hlasového ovládania (ak je vo vašej krajine k dispozícii).

Poznámka: Toto zariadenie bolo preskúšané na príprave kávy. Napriek tomu, že bolo dôkladne prečistené, môžu sa v ňom nachádzať zvyšky kávy. Ručíme vám však za to, že je úplne nové.

## Zapnutie zariadenia Xelsis SUPREMA (len modely SM8885, SM8889)

Zariadenie zapnete stlačením hlavného vypínača v zadnej časti. Stlačením stredu ovládacieho panela zobrazíte na displeji ikonu zapnutia. Ťuknite na ikonu zapnutia a postupujte podľa pokynov na ovládacom paneli.

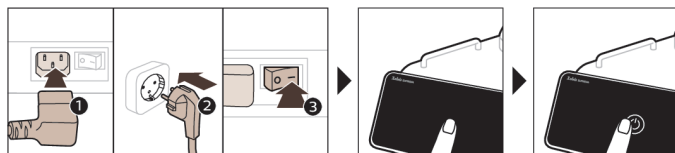

⚠ Pri prvej inštalácii pripojte zariadenie a aktualizujte ho. Manuálne pravidelne kontrolujte dostupnosť aktualizácií.

## Zapnutie zariadenia Xelsis DELUXE (len modely SM8780, SM8782, SM8785)

Zariadenie zapnete stlačením hlavného vypínača v zadnej časti. Ťknite na ikonu zapnutia a postupujte podľa pokynov na ovládacom paneli.

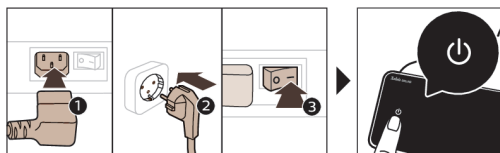

**A** Pri prvej inštalácii pripojte zariadenie a aktualizujte ho. Manuálne pravidelne kontrolujte dostupnosť aktualizácií.

## Pripojenie k sieti Wi-Fi

**i** Pripojte kávuvar k domácej sieti Wi-Fi s parametrami 2,4 GHz, 802.11 b/g/n.

**i** Pripojenie kávuvaru k domácej sieti Wi-Fi vám poskytne vylepšenie používateľského prostredia.

**i** Zaisťte, aby sa kávuvar a smerovač Wi-Fi nachádzali v primeranej vzdialenosti od seba.

Pri pripájaní kávuvaru k sieti Wi-Fi postupujte podľa nasledujúcich krokov.

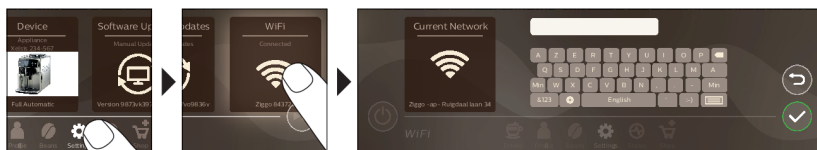

**1** Ťknite na ikonu Nastavenia a prejením prstom zľava doprava vyhľadajte ikonu Wi-Fi.

**2** Ťknite na ikonu Wi-Fi.

**3** Podľa pokynov na obrazovke pripojte zariadenie k sieti Wi-Fi.

Teraz ste pripravení využívať všetky užitočné funkcie.

**A** Zariadenie vykoná automatický cyklus vypláchnutia pri zapnutí a vypnutí pomocou hlasového ovládania a aj v prípade, že sa zariadenie dlhšie nepoužívalo a vyplo sa. Uistite sa, že zariadenie sa nachádza v bezpečnom prostredí.

## Špeciálne funkcie

### Špeciálna funkcia Účel

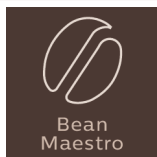

S funkciou BeanMaestro si môžete vybrať druh a praženie kávových zŕn. Zariadenie potom automaticky optimalizuje nastavenia prípravy kávy, vďaka čomu z kávových zŕn získate ten najlepší výsledok.



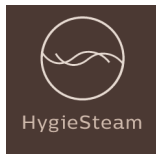

Funkcia HygieSteam automaticky vyčistí systém na mlieko a odstráni mikroorganizmy: túto funkciu používajte po príprave cappuccina alebo iných mliečnych nápojov.



Náš odolný mlynček je vyrobený zo 100 % keramiky, vďaka čomu je výnimočne tvrdý a presný. Vďaka 12-stupňovému nastaveniu si ho môžete prispôsobiť podľa chuti.

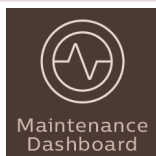

Riadiaci panel údržby vám poskytuje užitočný prehľad o zariadení a prináša vám informácie o stave, upozorní vás napríklad na hladinu vody alebo končiacu životnosť filtra AquaClean.

## Príprava nápojov

### Všeobecný postup

Ak chcete pripraviť nápoj, postupujte podľa niekoľkých jednoduchých krokov.



- 1 Zásobník na vodu naplňte vodou z vodovodu a náস্যpku na kávové zrná naplňte zrnkovou kávou.
- 2 Pod výškovo nastaviteľný výpusť na dávkovanie položte jednu alebo dve šálky. Posunutím dávkovacieho výpusťu nahor alebo nadol prispôbíte jeho výšku veľkosti šálky alebo pohára, ktorý používate.
- 3 Ťuknutím na ikonu nápojov ☕ vstúpte do ponuky „Nápoje“. Prejdite prstom zľava doprava a ťuknutím vyberte požadovaný nápoj.
  - Ťuknite na ikonu „2x“, ak chcete pripraviť dve šálky. Zariadenie automaticky vykoná dva cykly mletia za sebou pri vybraných nápojoch.

**i** Ikona „2x“ nie je k dispozícii pre všetky nápoje.

- 4 Po výbere nápoja môžete posúvaním nastaviteľných stĺpcov prstom nahor a nadol upraviť nastavenia podľa svojich preferencií.
- 5 Spustíte prípravu vybraného nápoja ťuknutím na ikonu spustenia/zastavenia ▶.

**⚠** Nepoužívajte karamelizované alebo ochutené kávové zrná.

**i** Gombíkom nastavenia mletia otáčajte v malých krokoch. Rozdiel v chuti sa prejaví po uvarení 5 šálok kávy.

### Podpora týkajúca sa parametrov nápojov

Ak chcete získať ďalšie informácie o konkrétnom parametre nápoja, stlačte a 3 sekundy podržte nastaviteľný stĺpec.

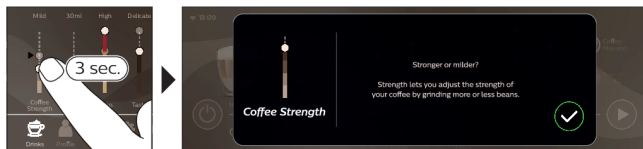

## Príprava mliečnych nápojov

Ak chcete pripraviť mliečne nápoje, postupujte podľa niekoľkých jednoduchých krokov.

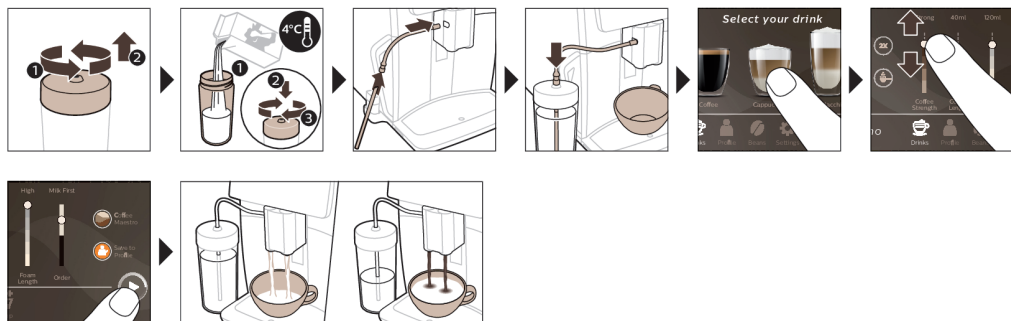

- Zásobník na vodu naplňte vodou z vodovodu a násypku na kávové zrná naplňte zrnkovou kávou.

Tip: Keď je pružná trubička na mlieko pripojená k napeňovaču mlieka, posuňte dávkovací výpust do najvyššej polohy, čím zaistíte ľahký prístup k nádržke na vodu.
- Odskrutkujte veko zásobníka na mlieko a zásobník na mlieko naplňte mliekom.

Na dosiahnutie optimálnych výsledkov vždy používajte mlieko vybrané priamo z chladničky.
- Pružnú trubičku na mlieko pripojte k napeňovaču mlieka.
- Do zásobníka vložte kovovú trubičku na mlieko.
- Ťuknite na ikonu Nápoje ☕, prechádzajte položkami a vyberte ikonu mliečného nápoja podľa vlastného výberu.
- Posúvaním nastaviteľných stĺpcov prstom nahor a nadol môžete podľa svojich požiadaviek upraviť nastavenia.
- Stlačením ikony spustenia/zastavenia ►■ môžete kedykoľvek spustiť prípravu vybraného nápoja.

  - Pri konkrétnych nápojoch zariadenie najprv vypustí mlieko a potom kávu. Pri niekoľkých iných nápojoch prebehnú tieto kroky v opačnom poradí, zariadenie najprv vypustí kávu a potom mlieko.
  - Dávkovanie mlieka môžete ukončiť pred vypustením vopred nastaveného množstva stlačením ikony spustenia/zastavenia ►■ (len modely SM8780, SM8782, SM8785) alebo stlačte ikonu zastavenia (len modely SM8885, SM8889).
  - Ak chcete zastaviť dávkovanie celého nápoja (mlieka a kávy) ešte pred skončením prípravy v zariadení, stlačte a podržte tlačidlo spustenia/zastavenia ►■ (len modely SM8780, SM8782, SM8785) alebo stlačte ikonu zastavenia (len modely SM8885, SM8889).

**!** Bezprostredne po dávkovaní mlieka sa vykoná funkcia „HygieSteam Shot“ (Dávka pary na prečistenie). Zariadenie vháňa do vnútorného systému na mlieko paru, aby ho rýchlo vypláchno. Kovová časť trubičky na mlieko môže byť z tohto dôvodu horúca. Aby ste predišli riziku popálenia, nechajte ju najprv vychladnúť.

Tip: Pri príprave mliečnych nápojov môžete použiť aj bežné mlieko v škatuli. Vložte kovovú trubičku na mlieko priamo do škatule s mliekom.

## Príprava kávy z predmletej kávy

Ak chcete pripraviť kávu z mletej kávy, postupujte podľa niekoľkých jednoduchých krokov.

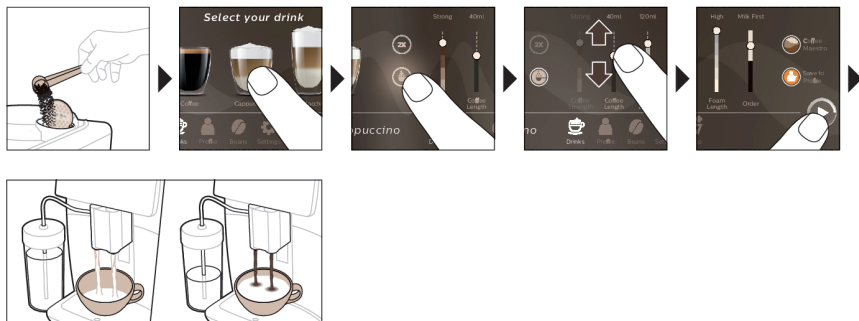

- 1 Otvorte veko priehradky na mletú kávu a nasypťe do nej jednu odmerku predmletej kávy. Potom veko zavrite.
  - 2 Ťuknite na ikonu Nápoje ☕, prejdite prstom zľava doprava a vyberte si nápoj.
  - 3 Ťuknite na ikonu ☞ – predmletej kávy.
  - 4 Posúvaním nastaviteľných stĺpcov prstom nahor a nadol môžete podľa svojich požiadaviek upraviť nastavenia.
  - 5 Spustíte prípravu vybraného nápoja ťuknutím na ikonu spustenia/zastavenia ►■.
- i** Pri výbere predmletej kávy nemožno upraviť intenzitu kávy ani pripravovať viac nápojov naraz.

## Dávkovanie horúcej vody

- 1 Uistite sa, že vnútorný napeňovač mlieka je správne pripojený k zariadeniu (Obr. 1).
- 2 Pod výpusť položte šálku.
- 3 Ťuknite na položku „Horúca voda“ (Obr. 2).
- 4 Posúvaním nastaviteľných stĺpcov nahor a nadol môžete podľa potreby upraviť množstvo horúcej vody alebo jej teplotu (Obr. 3).
- 5 Stlačte ikonu spustenia/zastavenia ►■.
- 6 Dávkovanie horúcej vody môžete predčasne ukončiť opätovným stlačením ikony spustenia/zastavenia ►■ (len modely SM8780, SM8782, SM8785) alebo znova stlačte ikonu zastavenia (len modely SM8885, SM8889).

## Prispôsobenie

Zariadenie vám umožňuje upraviť nastavenia nápoja podľa vašich želaní a uložiť upravený nápoj do osobného profilu. Môžete si vybrať vlastnú ikonu a vlastný názov profilu.

## Získanie najlepšej chuti z kávových zŕn pomocou funkcie BeanMaestro

S funkciou BeanMaestro si môžete vybrať druh a praženie kávových zŕn. Zariadenie potom automaticky optimalizuje nastavenia prípravy kávy, vďaka čomu z kávových zŕn získate ten najlepší výsledok.

- 1 Ťuknite na ikonu zrnkovej kávy v hlavnej ponuke (Obr. 4).
- 2 Ťuknite na funkciu BeanMaestro (Obr. 5).
- 3 Vyberte typ zrnkovej kávy. Môžete si vybrať medzi zmesami Arabica a Robusta.
- 4 Vyberte úroveň praženia kávových zŕn.
- 5 Nastavenia prípravy kávy sa optimalizujú automaticky.
- 6 Vychutnajte si ďalšiu šálku kávy.

## Zrýchlenie prípravy s funkciou CoffeeMaestro

Okrem úpravy všetkých jednotlivých nastavení pomocou funkcie CoffeeMaestro ponúka vaše zariadenie možnosť výberu chuťových profilov. Môžete si vybrať spomedzi možností Delicato, Intenso a Forte. Výber chuťového profilu funkcie CoffeeMaestro:

- 1 Ťuknite na ikonu požadovaného nápoja (Obr. 6).
- 2 Opakovane ťukajte na ikonu funkcie CoffeeMaestro (Obr. 7).
  - Hlavné nastavenia daného nápoja sa teraz upravili podľa vášho výberu.
- 3 Spustite prípravu nápoja ťuknutím na ikonu spustenia/zastavenia ►■.

## Prispôsobenie nápoja pomocou funkcie CoffeeEqualizer Touch+

Po výbere nápoja sa funkcia CoffeeEqualizer Touch+ aktivuje automaticky, čím vám umožní upraviť nastavenia nápoja. Dlhým stlačením každej z položiek na displeji aktivujete funkciu pomocníka a získate ďalšie informácie.

Pomocou funkcie CoffeeEqualizer Touch+ môžete upraviť tieto nastavenia:

- |                   |  |
|-------------------|--|
| 1 Intenzita vône  | 6 Množstvo peny  |
| 2 Množstvo kávy   | 7 Chuť kávy  |
| 3 Množstvo mlieka | 8 Navyše sa môžete rozhodnúť, či pripraviť 1 alebo 2 šálky |
| 4 Množstvo vody   | 9 Poradie dávkovania kávy a mlieka                         |
| 5 Teplota nápoja  |  |

Poznámka: Nastavenia, ktoré možno upraviť, závisia od vybraného nápoja.

## Uloženie obľúbených nápojov do profilu

Zariadenie vám umožňuje upraviť nastavenia nápoja podľa vašich želaní a uložiť upravený nápoj do osobného profilu. Pomocou profilov si môžete vybrať profil a uložiť recept.

Pomocou ikony profilu 👤 si môžete vytvoriť profil a pridať nápoj.

- 1 Ťuknite na ikonu profilu 👤 v hlavnej ponuke (Obr. 8).
- 2 Ťuknite na ikonu znamienka plus (Obr. 9).
- 3 Zadajte svoje meno a vyberte si obľúbenú ikonu.
- 4 Všetko je pripravené na pridanie nápoja. Ťuknite na ikonu požadovaného nápoja.
- 5 Prispôbte si nápoj pomocou funkcie CoffeeEqualizer Touch+ alebo funkcie CoffeeMaestro.
- 6 Ťuknite na ikonu „Uložiť do profilu“ a uložte ho do svojho osobného profilu (Obr. 10).

## Funkcia Extra shot (ExtraShot)

Zariadenie ponúka možnosť pridať do kávy alebo mliečnych nápojov ešte dávku kávy Ristretto – napríklad ak chcete, aby bola káva silnejšia.

- 1 Pod výpusť položte šálku.
- 2 Nápoj vyberte ťuknutím na niektorú z ikon na prípravu nápojov jediným dotykom (Obr. 6).
- 3 Posunutím nastavovacieho stĺpca nahor nastavte najvyššiu úroveň intenzity a vyberte funkciu ExtraShot (Obr. 11).
- 4 Potom stlačte ikonu spustenia/zastavenia ►■ (len modely SM8780, SM8782, SM8785) alebo stlačte ikonu spustenia (len modely SM8885, SM8889) a začnite pripravovať nápoj.
- 5 Dávkovanie nápoja môžete predčasne ukončiť opätovným stlačením ikony spustenia/zastavenia ►■ (len modely SM8780, SM8782, SM8785) alebo znova stlačte ikonu zastavenia (len modely SM8885, SM8889).

**i** Ak si vyberiete prípravu nápoja pomocou funkcie ExtraShot, v jednom cykle možno pripraviť iba jednu kávu.

**i** Funkcia na prípravu extra silnej kávy nie je k dispozícii pri všetkých nápojoch.

# Úprava nastavení zariadenia

Väčšinu nastavení zariadenia môžete upraviť ťuknutím na ikonu  a postupovaním podľa zobrazených pokynov.

V prípade záujmu o online podporu (časté otázky, videá atď.) nasnímajte kód QR na obálke tohto návodu alebo navštívte stránku [www.saeco.com/care](http://www.saeco.com/care)



## Výber tvrdosti vody

 Odporúčame vám upraviť nastavenie tvrdosti vody podľa úrovne tvrdosti vody vo vašej oblasti, aby ste dosiahli optimálnu prevádzku a dlhšiu životnosť zariadenia. Navyše sa tým vyhnete nutnosti príliš častého odstraňovania vodného kameňa zo zariadenia. Predvolené nastavenie tvrdosti vody je 4: tvrdá voda.

### Otestujte tvrdosť vody pomocou testovacieho prúžku priloženého v balení a určite tvrdosť vody vo vašej oblasti:

- 1 Prúžok na testovanie tvrdosti vody ponorte do vody z vodovodu na 1 sekundu (Obr. 12).
- 2 Počkajte 1 minútu. Počet štvorčekov, ktoré na testovacom pásiku sčerveneli vyjadruje tvrdosť (Obr. 13) vody.

### Nastavenie zariadenia na správnu tvrdosť vody:

- 1 Ťuknite na ikonu Nastavenia , prechádzajte položkami zľava doprava a vyberte možnosť „Tvrdosť vody“.
- 2 Vyberte úroveň tvrdosti vody. Počet červených štvorčekov vybratých na displeji má zodpovedať počtu červených štvorčekov na testovacom prúžku (Obr. 14).
- 3 Po nastavení správnej tvrdosti vody potvrdte hodnotu ťuknutím na ikonu .

## Úprava nastavení mletia

Nastavenia intenzity kávy môžete zmeniť pomocou regulátora nastavenia mletia vnútri zásobníka na kávové zrná. Čím nižšie nastavenie mletia vyberiete, tým jemnejšie sa kávové zrná namelú a tým silnejšia bude káva. Môžete si vybrať z 12 rôznych nastavení mletia.

Zariadenie sa nastavilo a vy si môžete z kávových zŕn pripraviť kávu s tou najlepšou chuťou. Preto vám odporúčame, aby ste nemenili nastavenie mletia, kým nepripravíte 100 až 150 šálok kávy (približne mesiac používania).



 Musíte pripraviť 2 až 3 nápoje, aby ste si mohli naplno vychutnať rozdiel.

 Regulátor nastavenia mletia neotáčajte naraz o viac ako jeden výrez, aby ste predišli poškodeniu mlynčeka.

- 1 Ťuknite na ikonu zrnkovej kávy v hlavnej ponuke.
- 2 Ťuknite na možnosť „Mlynček“.
- 3 Pozrite si inštruktážne video.

## Obnovenie výrobných nastavení

Zariadenie ponúka možnosť kedykoľvek obnoviť výrobné nastavenia.

- 1 Ťuknite na ikonu nastavení .
- 2 Prechádzajte prstom zľava doprava a vyberte položku „Výrobné nastavenia“. Výber potvrdte ťuknutím na ikonu .
  - Nastavenia sa práve obnovujú.

 Tieto výrobné nastavenia sa obnovia na predvolené hodnoty: tvrdosť vody, pohotovostný režim, jas zobrazenia, zvuk, osvetlenie vpredu, profily, osvetlenie nádržky, meranie/jednotky, nastavenia domovskej

obrazovky, nastavenia funkcie BeanMaestro, prihlasovacie údaje do siete Wi-Fi, predvolby aktualizácie softvéru, prihlasovacie údaje Saeco, prihlasovacie údaje Amazon.

## Vodný filter AquaClean

Vaše zariadenie môže používať filter AquaClean. Na zachovanie chuti kávy možno do zásobníka na vodu vložiť vodný filter AquaClean. Filter navyše obmedzuje usadzovanie vodného kameňa v zariadení a tým aj nutnosť odstraňovania vodného kameňa. Vodný filter AquaClean si môžete kúpiť u miestneho predajcu alebo online, prípadne v autorizovaných servisných strediskách.

## Signalizácia stavu filtra AquaClean

Stav filtra AquaClean sa vždy zobrazuje v percentách v ponuke „Stav“.

- Ak má stav filtra AquaClean hodnotu 10 % a menej, pri každom zapnutí zariadenia sa po dobu dvoch sekúnd na displeji zobrazí hlásenie. Toto hlásenie odporúča kúpu nového filtra.
- Ak má stav filtra hodnotu 0 %, zariadenie vás pri každom zapnutí požiada o výmenu filtra AquaClean.

## Aktivácia vodného filtra AquaClean (5 min)

**i** Zariadenie nedokáže automaticky zistiť, že ste do zásobníka na vodu umiestnili filter. Preto musíte každý nainštalovaný nový vodný filter AquaClean aktivovať pomocou ponuky „Stav“.

**i** Filter AquaClean možno aktivovať aj potom, čo zariadenie prestane zobrazovať hlásenie o aktivácii filtra. V takom prípade je však potrebné najprv vykonať odstránenie vodného kameňa.

**i** Zariadenie treba pred začatím používania vodného filtra AquaClean úplne zbaviť vodného kameňa.

Vodný filter AquaClean treba podľa nasledujúceho popisu pred aktiváciou pripraviť jeho namočením. Ak to neurobíte, do zariadenia sa namiesto vody môže dostať vzduch a spôsobiť nadmerný hluk, zariadenie pritom nebude schopné pripraviť kávu.

- 1 Ťuknite na ikonu „Stav“ a prejdením prstom zľava doprava vyberte položku „AquaClean“.
- 2 Keď sa zobrazí obrazovka aktivácie, výber potvrdte opätovným ťuknutím na ikonu ✓. Postupujte podľa pokynov na displeji.

## Výmena vodného filtra AquaClean (5 min)

Keď filtrom pretečie 95 litrov vody, filter prestane fungovať. Údaj o stave filtra AquaClean klesne na hodnotu 0 %, čím upozorní na nutnú výmenu filtra. Ak ste nevymenili vodný filter AquaClean včas, môžete ho vymeniť, najprv však musíte zo zariadenia odstrániť vodný kameň.

Keď údaj o stave filtra AquaClean klesne na hodnotu 0 % alebo keď vás zariadenie upozorní na nutnosť výmeny filtra AquaClean:

- 1 vyberte starý vodný filter AquaClean.
- 2 založte nový filter a aktivujte ho podľa popisu v kapitole „Aktivácia vodného filtra AquaClean (5 min)“.

**i** Vodný filter AquaClean vymieňajte aspoň každé 3 mesiace, aj keď zariadenie ešte nesignalizuje, že sa vyžaduje výmena.

## Vyberanie a vkladanie varnej zostavy

Prejdite do ponuky „Stav“ na obrazovke a vyberte položku „Čistenie varnej zostavy“ alebo navštívte adresu [www.saeco.com/care](http://www.saeco.com/care), kde nájdete podrobné inštruktážne video s postupom vybratia, vloženia a vyčistenia varnej zostavy.

## Vybratie varnej zostavy zo zariadenia

- 1 Otvorte servisné dvierka (Obr. 15).
- 2 Vyberte zásuvku na zvyšky kávy (Obr. 16).
- 3 Stlačte tlačidlo (Obr. 17) PUSH, potiahnite varnú zostavu za držadlo a vyťahnite ju zo zariadenia (Obr. 18).

## Vloženie varnej zostavy

Pred vložením varnej zostavy späť do zariadenia skontrolujte, či je zostava v správnej polohe.

- 1 Skontrolujte, či je šípka na žltom valci na boku varnej zostavy zarovnaná s čiernou šípkou a s písmenom N (Obr. 19).
  - Ak nie sú zarovnané, zatlačte páčku smerom nadol, kým sa nebude dotýkať základne varnej zostavy (Obr. 20).
- 2 Skontrolujte, či je žltý zaisťovací háčik na druhej strane varnej zostavy v správnej polohe.
  - Háčik dostanete do správnej polohy tak, že ho potlačíte nahor, až kým sa nedostane do najvyššej polohy (Obr. 21).
- 3 Varnú zostavu zasúvajte späť do zariadenia pomocou vodiacich líšt po bokoch (Obr. 22), až kým s cvaknutím (Obr. 23) nezapadne na miesto. Nestláčajte tlačidlo PUSH.
- 4 Vložte zásuvku na zvyšky kávy späť na miesto a zatvorte servisné dvierka.

## Čistenie a údržba

Zariadenie vám poradí, kedy vykonať čistenie a údržbu.

Vďaka pravidelnému čisteniu a údržbe bude vaše zariadenie v špičkovom stave a zaistí vám dlhodobu chutnú kávu a stabilný tok kávy.

V tabuľke uvedenej nižšie si pozrite podrobný popis toho, kedy a ako čistiť oddeliteľné časti zariadenia. Podrobnejšie informácie a video pokyny nájdete na stránke [www.saeco.com/care](http://www.saeco.com/care). Pozrite si obrázok C predstavujúci prehľad súčastí, ktoré možno čistiť v umývačke na riad.

Položka	Kedy vykonávať čistenie	Ako nájsť na ovládacom paneli/  Potrebné kroky
Filter AquaClean	Keď vás k tomu zariadenie vyzve alebo každé tri mesiace.	STATUS (STAV) -> CLEANING (ČISTENIE) -> AQUACLEAN. Postupujte podľa pokynov na aktiváciu filtra AquaClean.
<p><b>i</b> Zariadenie nedokáže automaticky zistiť, že ste do zásobníka na vodu umiestnili filter. Preto musíte každý nainštalovaný nový filter AquaClean aktivovať pomocou ponuky Stav.</p>		
<p><b>i</b> Zariadenie treba pred začatím používania filtra AquaClean úplne zbaviť vodného kameňa.</p>		
<p><b>i</b> Filter AquaClean vymieňajte aspoň každé 3 mesiace, aj keď zariadenie ešte nesignalizuje, že sa vyžaduje výmena.</p>		
Varná zostava	Raz týždenne	STATUS (STAV) -> PERFORMANCE (VÝKON) -> BREW GROUP CLEAN (ČISTENIE VARNEJ ZOSTAVY). Podľa pokynov vyberte a vyčistite varnú zostavu.

**i** Pred vložením varnej zostavy späť do zariadenia skontrolujte, či je zostava v správnej polohe. Šípka na žltom valci na boku varnej zostavy musí byť zarovnaná s čiernou šípkou a s písmenom N (Obr. 19).

Položka	Kedy vykonávať čistenie	Ako nájsť na ovládacom paneli/ Potrebné kroky
	Mesačne	STATUS (STAV) -> PERFORMANCE (VÝKON) -> COFFEE OIL REMOVAL (ODSTRÁNENIE KÁVOVÉHO OLEJA). Postupujte podľa pokynov pre samočistiaci proces, ktorý automaticky odstráni zvyšky kávového oleja z varnej zostavy.
Systém na mlieko/vnútorňný napeňovač mlieka	Po dni používania	STATUS (STAV) -> HYGIESTEAM. Postupujte podľa pokynov pre samočistiaci proces na vyčistenie systému na mlieko. Pred vložením kovovej trubičky na mlieko do držiaka na trubičku na mlieko utrite jej vonkajší povrch vlhkou tkaninou.
	Raz týždenne	Vyberte a demontujte vnútorňý napeňovač mlieka. Opláchnite všetky časti pod tečúcou vodou s prídavkom prostriedku na umývanie riadu.
	Mesačne	STATUS (STAV) -> HYGIESTEAM -> DEEP MILK CLEAN (HLBKOVÉ PREČISTENIE SYSTÉMU NA MLIEKO). Postupujte podľa pokynov pre samočistiaci proces na vyčistenie systému na mlieko.
Zásobník na mlieko	Raz týždenne	Demontujte zásobník (Obr. 24) na mlieko a vytlačte guľôčku pomocou kolíka trubičky na mlieko (Obr. 25). Všetky súčasti zásobníka na mlieko vyčistíte pod tečúcou vodou alebo v umývačke riadu.
Nádoba HygieSteam (s držiakom na trubičku na mlieko)	Raz týždenne alebo keď vás zariadenie vyzve	Vyberte nádobu HygieSteam zo zariadenia (Obr. 26) a zložte kryt HygieSteam (Obr. 27). Vyčistíte nádobu HygieSteam a kryt pod tečúcou vodou.
Priehradka na mletú kávu	Priehradku na mletú kávu kontrolujte každý týždeň, či nie je upchatá	Zariadenie odpojte od napájania a vyberte varnú zostavu. Otvorte veko priehradky na mletú kávu a zasuňte do nej rúčku lyžičky. Rúčkou pohybujte hore-dolu, kým pomletá káva, ktorá lievik upchala, nevypadne (Obr. 28). Navštívte adresu <a href="http://www.saeco.com/care">www.saeco.com/care</a> , kde nájdete podrobné videopokyny.
Zásobník na pomletú kávu	Zásobník na pomletú kávu vyprázdňujte, keď vás na to zariadenie vyzve. Prečistite ho každý týždeň.	Zásobník na pomletú kávu odoberajte, keď je zariadenie zapnuté. Opláchnite ho pod tečúcou vodou s prídavkom prostriedku na umývanie riadu.



Položka	Kedy vykonávať čistenie	Ako nájsť na ovládacom paneli/ Potrebné kroky
Podnos na odkvapkávanie	Raz denne alebo ak sa z podnosu na odkvapkávanie vysunie červený indikátor signalizujúci, že je podnos plný, vyprázdňte podnos na odkvapkávanie (Obr. 29). Čistenie podnosu na odkvapkávanie vykonávajte každý týždeň.	Podnos na odkvapkávanie (Obr. 30) vyberte a opláchnite ho pod tečúcou vodou s trochou čistiaceho prostriedku.
Mazanie varnej zostavy	Každé 2 mesiace	Varnú zostavu namažte pribaleným mazivom (pozrite 'Mazanie varnej zostavy'). Navštívte adresu <a href="http://www.saeco.com/care">www.saeco.com/care</a> , kde nájdete podrobné videopokyny.
Zásobník na vodu	Raz týždenne	Zásobník na vodu vypláchnite pod tečúcou vodou.
Predná časť zariadenia	Raz týždenne	Očistite ho jemnou handričkou.
Odstraňovanie vodného kameňa zo zariadenia	Keď vás zariadenie vyzve na odstránenie vodného kameňa	STATUS (STAV) -> DESCALING (ODSTRÁNENIE VODNÉHO KAMEŇA). Tieto pokyny použite na odstránenie vodného kameňa zo zariadenia. Keď sa vyžaduje odstránenie vodného kameňa, zariadenie vás na to upozorní. Stlačením ikony OK spustíte proces a ďalej postupujte podľa pokynov.

## Čistenie varnej zostavy

Pravidelné čistenie varnej zostavy zabráni upchávaniu vnútorných okruhov kávovými usadeninami. Prejdite do ponuky „Stav“ na obrazovke a vyberte položku „Čistenie varnej zostavy“ alebo navštívte adresu [www.saeco.com/care](http://www.saeco.com/care), kde nájdete videá technickej podpory s postupom vybratia, vloženia a vyčistenia varnej zostavy.

### Čistenie varnej zostavy pod tečúcou vodou

- 1 Ťuknite na ikonu „Stav“ a prejdite na položku „Čistenie varnej zostavy“.
- 2 Potvrďte ťuknutím na ikonu ✓ a postupujte podľa pokynov na displeji.

### Čistenie varnej zostavy tabletami na odstránenie kábovej mastnoty

Používajte len tablety na odstránenie kábovej mastnoty značky Philips.

- 1 Ťuknite na ikonu „Stav“ a prejdite na položku „Čistenie varnej zostavy“.
- 2 Potvrďte ťuknutím na ikonu ✓ a postupujte podľa pokynov na displeji.

## Mazanie varnej zostavy

Lepší výkon zariadenia zaistíte, ak ho budete mazať – mazanie varnej zostavy vykonávajte každé 2 mesiace, aby ste zaistili plynulý pohyb pohyblivých súčastí.

- 1 Na piest (sivá časť) varnej zostavy (Obr. 31) naneste tenkú vrstvičku maziva.
- 2 Okolo hriadeľa (sivá časť) v spodnej časti varnej zostavy (Obr. 32) naneste tenkú vrstvičku maziva.

- 3 Na vodiace lišty na obidvoch stranách naneste tenkú vrstvičku maziva (Obr. 33).

## Čistiace programy na vnútorný speňovač mlieka

**i** Zariadenie vám oznámi, kedy vyčistiť vnútorný napeňovač mlieka.

Zariadenie obsahuje tri programy na čistenie vnútorného napeňovača mlieka:

- Funkcia „HygieSteam Shot“: Počas prípravy mliečneho nápoja zariadenie automaticky vháňa paru do vnútorného napeňovača mlieka, aby ho rýchlo vypláchl.
- „HygieSteam“: zariadenie parou dôkladne prečistí vnútorný systém na mlieko. Uistite sa, že je nádoba HygieSteam správne zostavená (Obr. 34) a pripojená k zariadeniu (Obr. 35). Trubičku na mlieko umiestnite do príslušného držiaka (Obr. 36) a postupujte podľa pokynov na displeji.
- „Deep Milk Clean“: Dôkladne vyčistíte vnútorný systém na mlieko prípravkom na čistenie okruhu na mlieko od spoločnosti Philips pomocou postupu „Deep Milk Clean“.

## Čistenie vnútorného speňovača mlieka pod tečúcou vodou

- 1 Otvorte dvierka vnútorného speňovača mlieka (Obr. 37).
- 2 Vnútorný speňovač mlieka vyberte potiahnutím smerom nadol (Obr. 38).
- 3 Vnútorný speňovač mlieka rozoberte vyťahnutím spodnej časti z vrchnej časti (Obr. 39).
- 4 Všetky časti (Obr. 40) rozoberte a vyčistite ich pod tečúcou vodou.
- 5 Znova zmontujte vnútorný speňovač mlieka.
- 6 Pri vkladaní vnútorného speňovača mlieka na miesto ho vložte vo vertikálnej polohe a skontrolujte, či sú otvory zarovnané s dvomi rúrkami zariadenia. Potom posúvajte vnútorný speňovač mlieka smerom nahor, až kým sa nezaistí na mieste (Obr. 1).
- 7 Zatvorte dvierka.

Podrobné video pokyny nájdete na stránke [www.saeco.com/care](http://www.saeco.com/care).

## Proces odstraňovania vodného kameňa

Používajte len prostriedok na odstraňovanie vodného kameňa od spoločnosti Philips. V žiadnom prípade nepoužívajte prostriedky na odstraňovanie vodného kameňa na báze kyseliny sírovej, chlorovodíkovej, sulfamovej či octovej (ocot). Tieto prostriedky môžu poškodiť vodný okruh zariadenia a nemusí dôjsť k dôkladnému rozpusteniu vodného kameňa. Ak na odstraňovanie vodného kameňa nebudete používať prostriedok na odstraňovanie vodného kameňa od spoločnosti Philips, strácate nárok na záruku. Rovnako strácate nárok na záruku, ak zo zariadenia nebudete odstraňovať vodný kameň. Odstraňovač vodného kameňa Philips si možno kúpiť u miestneho predajcu, online alebo v autorizovaných servisných strediskách.

- 1 Keď vás zariadenie vyzve na odstránenie vodného kameňa, proces spustíte ťuknutím na ikonu potvrdenia ✓. Ak chcete spustiť odstraňovanie vodného kameňa bez upozornenia zo zariadenia, ťuknite na ikonu „Stav“ a vyberte položku „Odstrán. vod. kameňa“.
- 2 Vyberte podnos na odkvapkávanie, zásobník na pomletú kávu a nádobu (Obr. 26) HygieSteam, vyprázdnite ich, vyčistite a vložte späť na miesto.
- 3 Vyberte zásobník na vodu a vyprázdnite ho. Potom vyberte filter AquaClean.
- 4 Nalejte celú fľašu prípravku na odstraňovanie vodného kameňa od spoločnosti Philips do zásobníka na vodu a potom ho naplňte vodou až po značku (Obr. 41) CALC CLEAN. Zásobník na vodu vložte späť do zariadenia.
- 5 Pod výpust na dávkovanie kávy umiestnite veľkú nádobu (1,5 l).
- 6 Uistite sa, že je nádoba HygieSteam správne zostavená (Obr. 34) a pripojená k zariadeniu (Obr. 35). Umiestnite trubičku na mlieko do príslušného držiaka.

- 7 Postup odstraňovania vodného kameňa začnite podľa pokynov na displeji. Proces odstraňovania vodného kameňa trvá približne 30 minút a pozostáva z cyklu odstraňovania vodného kameňa a cyklu preplachovania.
- 8 Po dokončení cyklu odstraňovania vodného kameňa musíte vypláchnuť zásobník na vodu a vodný okruh. Postupujte podľa pokynov na displeji.
- 9 Nový filter AquaClean vložte do nádržky na vodu a aktivujte ho (pozrite 'Aktivácia vodného filtra AquaClean (5 min)').

Tip: Používanie filtra AquaClean znižuje potrebu odstraňovania vodného kameňa.

## Ako postupovať v prípade prerušenia procesu odstraňovania vodného kameňa

Postup odstraňovania vodného kameňa môžete ukončiť stlačením ikony na ovládacom paneli. Ak sa proces odstraňovania vodného kameňa preruší ešte pred úplným dokončením, v zásobníku na vodu alebo vo vodnom okruhu môže zostať kvapalina s prostriedkom na odstraňovanie vodného kameňa. V tom prípade postupujte takto:

- 1 Zásobník na vodu vyprázdňte a dôkladne vypláchnite.
- 2 Doplníte zásobník na vodu čistou vodou až po značku CALC CLEAN a zariadenie znovu zapnite. Zariadenie sa zohreje a vykoná sa automatický cyklus preplachovania.
- 3 Pred prípravou nápojov vykonajte manuálny cyklus preplachovania. Ak chcete vykonať manuálny cyklus preplachovania, najskôr vypustite pol nádrže horúcej vody a potom pripravte dve šálky predmletej kávy bez pridania mletej kávy.

Poznámka: Ak sa postup odstraňovania vodného kameňa neukončil, zariadenie bude čo najskôr vyžadovať vykonanie ďalšieho odstraňovania vodného kameňa.

## Chybové kódy

Nižšie uvádzame zoznam chybových kódov odkazujúcich na problémy, ktoré dokážete vyriešiť sami. Video pokyny nájdete na stránke [www.saeco.com/care](http://www.saeco.com/care). Ak sa zobrazí ďalší chybový kód, obráťte sa na Stredisko starostlivosti o zákazníkov vo svojej krajine. Kontaktné údaje nájdete v záručnom liste.

Chybový kód	Problém	Možné riešenie
01	Lievik na kávu je upchatý.	Vypnite zariadenie a odpojte ho od siete. Odpojte varnú zostavu. Potom otvorte veko priehradky na mletú kávu a zasuňte do nej rúčku lyžičky. Rúčkou pohybujte hore-dolu, kým pomletá káva, ktorá lievik upchala, nevypadne (Obr. 28). Na stránke <a href="http://www.saeco.com/care">www.saeco.com/care</a> , kde nájdete podrobné videopokyny.
03	Varná zostava je znečistená alebo nedostatočne namazaná.	Zariadenie vypnite. Varnú zostavu opláchnite čistou vodou a nechajte ju voľne vyschnúť. Potom ju namažte (pozrite 'Mazanie varnej zostavy'). Pozrite si kapitolu „Čistenie varnej zostavy“ alebo navštívte stránku <a href="http://www.saeco.com/care">www.saeco.com/care</a> , kde nájdete podrobné videopokyny. Potom zariadenie znovu zapnite.
04	Varná zostava nie je v správnej polohe.	Zariadenie vypnite. Varnú zostavu vyberte a znova ju založte. Pred vložením skontrolujte, či je varná zostava v správnej polohe. Pozrite si kapitolu „Manipulácia s varnou zostavou“ alebo navštívte stránku <a href="http://www.saeco.com/care">www.saeco.com/care</a> , kde nájdete podrobné videopokyny. Potom zariadenie znovu zapnite.

Chybový kód	Problém	Možné riešenie
05	V okruhu vody je vzduch.	Reštartujte zariadenie jeho vypnutím a opätovným zapnutím. V prípade úspechu vypustite 2 – 3 šálky horúcej vody. Odstráňte vodný kameň zo zariadenia, ak ste to už dlhší čas neurobili.
	Filter AquaClean nebol pred inštaláciou riadne pripravený alebo je upchatý.	Vyberte filter AquaClean a skúste znova pripraviť kávu. V prípade úspechu sa uistite, že je filter AquaClean správne pripravený skôr, než ho založíte späť (pozrite 'Aktivácia vodného filtra AquaClean (5 min)'). Filter AquaClean vložte späť do zásobníka na vodu. Ak zariadenie stále nefunguje, možno je filter upchatý a treba ho vymeniť.
11	Zariadenie sa potrebuje adaptovať na izbovú teplotu	Počkajte, kým sa zariadenie adaptuje na izbovú teplotu po preprave alebo po používaní vonku. Zariadenie vypnite, počkajte 30 minút a znova ho zapnite. Ak to nezaberie, obráťte sa na Stredisko starostlivosti o zákazníkov vo svojej krajine. Kontaktné údaje nájdete v záručnom liste.
14	Zariadenie sa prehrieva.	Zariadenie vypnite a po 30 minútach ho znova zapnite.
19	Zariadenie nie je správne pripojené do sieťovej zásuvky.	Uistite sa, či je malá zástrčka napájacieho kábla správne pripojená do zásuvky na zadnej strane zariadenia.

## Objednávanie príslušenstva

Na čistenie zariadenia a odstraňovanie vodného kameňa používajte len prípravky na údržbu značky Philips. Tieto výrobky si možno zakúpiť povolením služby Amazon Smart Reorders u miestneho predajcu alebo u online predajcu, prípadne v autorizovaných servisných strediskách.

**i** Aby ste mohli používať službu Amazon Smart Reorders, musíte si túto službu najprv aktivovať v spoločnosti Amazon. Potom podľa pokynov na displeji zariadenia prepojte svoj účet Amazon s účtom Saeco. Po dokončení týchto krokov môžete využívať službu Amazon Smart Reorder.

**i** V ponuke "Shop" („Obchod“) na ovládacom paneli zariadenia si môžete zobrazit dostupnosť výrobkov a príslušenstva na údržbu značky Philips u miestnych predajcov.

Zadajte typové číslo svojho zariadenia a vyhládajte kompletný zoznam všetkých náhradných dielov online. Typové číslo nájdete na vnútornej strane servisných dvierok.

Prípravky na údržbu a typové označenia:

- Roztok na odstraňovanie vodného kameňa CA6700
- Filter AquaClean CA6903
- Mazivo na varnú zostavu HD5061
- Tablety na odstraňovanie kábovej mastnoty CA6704
- Prostriedok na čistenie okruhu mlieka CA6705
- Súprava na údržbu CA6707

## Aktualizácie softvéru

Aktualizácia je nevyhnutná na ochranu vášho súkromia a zaistenie správneho fungovania kávovaru. Môžete nastaviť, či chcete zariadenie aktualizovať manuálne alebo či sa má aktualizácia vykonať automaticky.

**i** Po výbere automatických aktualizácií skontrolujte, či je zariadenie pripojené do siete aj v noci a či je zapnutá sieť Wi-Fi, aby mohlo prijímať aktualizácie softvéru v noci.

**i** Aktualizácie sú k dispozícii, keď sú dostupné vylepšenia softvéru, nové funkcie zariadenia a riešenia možných problémov so zabezpečením.

**i** Povinné aktualizácie firmvéru sa s aktivujú automaticky, keď je kávovar v pohotovostnom režime. Počas aktualizácie firmvéru nie je možné kávovar používať.

## Riešenie problémov

Táto kapitola obsahuje prehľad najbežnejších problémov, s ktorými by ste sa mohli stretnúť pri používaní tohto zariadenia. Inštruktážne videá a kompletný zoznam najčastejších otázok nájdete na stránke [www.saeco.com/care](http://www.saeco.com/care). Ak sa vám problém nepodarí vyriešiť, obráťte sa na Stredisko starostlivosti o zákazníkov vo vašej krajine. Kontaktné údaje nájdete v záručnom liste.

Problém	Príčina	Riešenie
V mojom novom kávovare sa nachádzajú zvyšky kávy.	Toto zariadenie bolo preskúšané na príprave kávy.	Napriek tomu, že bolo dôkladne prečistené, môžu sa v ňom nachádzať zvyšky kávy. Zariadenie je však úplne nové.
Zariadenie je v režime DEMO (Ukážka).	Ikona pohotovostného režimu bola podržaná viac než 8 sekúnd.	Zariadenie vypnite a znova zapnite pomocou hlavného vypínača v zadnej časti.
Podnos na odkvapkávanie sa rýchlo zaplní/v podnose na odkvapkávanie vždy zostane trochu vody.	Je to bežný jav. Zariadenie využíva vodu na preplachovanie vnútorného okruhu a varnej zostavy. Určité množstvo vody preteká vnútorným systémom priamo do podnosu na odkvapkávanie.	Raz denne alebo ak sa z krytu podnosu na odkvapkávanie vysunie červený indikátor signalizujúci, že je podnos plný, vyprázdnite kryt podnosu na odkvapkávanie (Obr. 29). Tip: pod výpusť na dávkovanie podložte šálku na zachytávanie vody využívanej na preplachovanie, ktorá z neho vytečie.
Ikona upozorňujúca na vyprázdnenie zásobníka na pomletú kávu zostáva svietiť.	Zásobník na pomletú kávu ste vyprázdнили, keď bolo zariadenie odpojené od sieťovej zásuvky, alebo ste ho príliš rýchlo vložili späť na miesto.	Vyberte zásobník na pomletú kávu, počkajte aspoň 5 sekúnd a vložte ho späť na miesto.
Zariadenie vyzýva na vyprázdnenie zásobníka na pomletú kávu, hoci zásobník nie je plný.	Zariadenie nevyňulovalo počítadlo pri poslednom vyprázdnení zásobníka na pomletú kávu.	Vždy počkajte približne 5 sekúnd a až potom vložte zásobník na pomletú kávu späť na miesto. Týmto spôsobom sa počítadlo pomletej kávy reštartuje a bude správne počítat množstvo pomletej kávy.
Zásobník na pomletú kávu je preplnený, no ikona upozorňujúca na vyprázdnenie zásobníka na pomletú kávu sa na displeji nezobrazuje.	Vybrali ste podnos na odkvapkávanie, no nevyprázdnil ste zásobník na pomletú kávu.	Keď vyberáte podnos na odkvapkávanie, vyprázdnite aj zásobník na pomletú kávu, hoci nie je vôbec plný. Týmto spôsobom sa zaistí, že sa počítadlo mletí kávy reštartuje a bude správne počítat množstvo pomletej kávy.

Problém	Príčina	Riešenie
Nemôžem vybrať varnú zostavu.	Varná zostava nie je v správnej polohe.	Zariadenie vynulujte nasledujúcim spôsobom: Zatvorte servisné dvierka. Vypnite a znova zapnite zariadenie, pričom počkajte, kým bude zariadenie pripravené na použitie. Znova skúste vybrať varnú zostavu. Pozrite si podrobný postup v kapitole „Vyberanie a vkladanie varnej zostavy“.
Nemôžem vložiť varnú zostavu.	Varná zostava nie je v správnej polohe.	Zariadenie vynulujte nasledujúcim spôsobom: Zatvorte servisné dvierka. Varnú zostavu nechajte mimo zariadenia. Vypnite zariadenie a odpojte ho od siete. Počkajte 30 sekúnd a potom zariadenie znova zapojte, zapnite ho a počkajte, kým bude pripravené na používanie. Potom umiestnite varnú zostavu do správnej polohy a znovu ju vložte do zariadenia. Pozrite si podrobný postup v kapitole „Vyberanie a vkladanie varnej zostavy“.
Káva je príliš vodnatá.	Varná zostava je znečistená alebo je potrebné ju namazať.	Odoberte varnú zostavu, prepláchnite ju pod tečúcou vodou a nechajte ju vyschnúť. Potom namažte pohybujúce sa súčasti (pozrite 'Mazanie varnej zostavy').
	Zariadenie vykonáva samonastavenie. Tento postup sa začal automaticky pri prvom použití zariadenia, pri prechode na iný druh kávových zŕn alebo po dlhom období nepoužívania.	Najprv pripravte 5 šálok kávy, aby zariadenie vykonalo postup samonastavenia.
	Mlynček je nastavený na veľmi hrubé mletie.	Nastavte mlynček na jemnejšie mletie (nižšie nastavenie). Až po príprave 2 až 3 nápojov si budete môcť naplno vychutnať rozdiel.
Káva nie je dostatočne teplá.	Nastavená teplota je príliš nízka.	Nastavte teplotu na maximálnu hodnotu (Obr. 42).
	Studená šálka znižuje teplotu nápoja.	Predhrejte šálky vypláchnutím horúcou vodou.
	Pridanie mlieka znižuje teplotu nápoja.	Nezáleží na tom, či pridávate horúce alebo studené mlieko, pridanie mlieka vždy zníži teplotu kávy. Predhrejte šálky vypláchnutím horúcou vodou.

Problém	Príčina	Riešenie
Káva nevyteká alebo vyteká pomaly.	Vodný filter AquaClean nebol správne pripravený na inštaláciu.	Vyberte vodný filter AquaClean a vypustite malé množstvo horúcej vody. Ak to funguje, filter AquaClean nebol správne vložený. Vložte a aktivujte filter AquaClean znova a vykonajte všetky kroky uvedené v kapitole „Vodný filter AquaClean“.
		Po dlhom období nepoužívania musíte pripraviť vodný filter AquaClean na opätovné použitie a vypustiť 2 – 3 šálky horúcej vody.
	Vodný filter AquaClean je upchatý.	Vodný filter AquaClean vymieňajte každé 3 mesiace. Filter starší než 3 mesiace sa môže upchať.
	Mlynček je nastavený na veľmi jemné mletie.	Nastavte mlynček na hrubšie mletie (vyššie nastavenie). Nezabúdajte, že to môže ovplyvniť chuť kávy.
	Varná zostava je špinavá.	Odoberte varnú zostavu a prepláchnite ju pod tečúcou vodou (pozrite 'Čistenie varnej zostavy pod tečúcou vodou').
	Výpusť na dávkovanie kávy je špinavý.	Výpusť na dávkovanie kávy a jeho otvory vyčistíte prípravkom na čistenie rúrok alebo ihlou.
	Priehradka na mletú kávu je upchatá.	Vypnite zariadenie a vyberte varnú zostavu. Otvorte veko priehradky na mletú kávu a zasunúť do nej rúčku lyžičky. Rúčkou pohybujte hore-dolu, kým pomletá káva, ktorá lievik upchala, nevypadne (Obr. 28).
	Okruh zariadenia blokuje vodný kameň.	Zo zariadenia odstráňte vodný kameň pomocou prípravku na odstraňovanie vodného kameňa (pozrite 'Proces odstraňovania vodného kameňa') Philips. Vždy, keď vás zariadenie vyzve, vykonajte odstránenie vodného kameňa.
Mlieko sa nespení.	Vnútorý napeňovač mlieka je špinavý alebo nie je správne vložený.	Vyčistite vnútorný napeňovač mlieka a presvedčte sa, či je vložený správne (pozrite 'Čistenie vnútorného speňovača mlieka pod tečúcou vodou').
	Použitý druh mlieka nie je vhodný na napeňenie.	Rôzne druhy mlieka sa vyznačujú rôznym množstvom peny a rozličnými vlastnosťami peny.
Mlieko sa rozstrekuje naokolo.	Mlieko, ktoré používate, nie je dostatočne schladené.	Použite studené mlieko vybraté priamo z chladničky.

Problém	Príčina	Riešenie
	Pružná trubička na mlieko nie je správne pripojená.	Otvorte dverka výpustu na dávkovanie kávy (Obr. 37) a skontrolujte, či je pružná trubička na mlieko úplne pripojená k napeňovaču mlieka (Obr. 43). Napeňovač mlieka a trubičky na mlieko môžu byť horúce. Skôr ako sa dotknete napeňovača mlieka a trubičiek, nechajte ich vychladnúť.
	Napeňovač mlieka a trubičky na mlieko sú znečistené.	Vyberte a demontujte vnútorný napeňovač mlieka (pozrite 'Čistenie vnútorného speňovača mlieka pod tečúcou vodou'). Opláchnite všetky časti pod tečúcou vodou. Na dôkladné vyčistenie použite čistiaci prostriedok okruhu mlieka značky Philips a vykonajte proces „Deep Milk Clean“ prostredníctvom položiek ponuky „Stav“ a „HygieSteam“. Ak boli časti umyté v umývačke riadu, môžu byť zanesené čistočkami potravín alebo zvyškami čistiaceho prostriedku. Tiež sa odporúča vizuálne skontrolovať, či nie sú zanesené.
		Odporúčame každý deň vykonať program HygieSteam: 1) Stlačte položku „Stav“ na ovládacom paneli. 2) Vyberte možnosť HygieSteam. 3) Potom potvrdte všetky kroky na displeji.
	Trubičky na mlieko sú zanesené.	Zásobník na mlieko vždy skladujte bez trubičiek na mlieko v chladničke. V trubičkách na mlieko sa môžu nahromadiť zvyšky mlieka, ktoré môžu brániť prietoku mlieka cez trubičky. Trubičky na mlieko pred ich odložením prepláchnite.
Zdá sa, že zo zariadenia vyteká voda.	Zariadenie využíva vodu na preplachovanie vnútorného okruhu a varnej zostavy. Táto voda preteká vnútorným systémom priamo do podnosu na odkvapkávanie. Je to bežný jav.	Každý deň alebo ak sa z krytu podnosu na odkvapkávanie vysunie indikátor signalizujúci, že je podnos plný, vyprázdňte kryt (Obr. 29) podnosu na odkvapkávanie. Tip: Pod výpusť na dávkovanie podložte šálku na zachytávanie vody využívanej na preplachovanie a tak znížte množstvo vody v podnose na odkvapkávanie.
	Podnos na odkvapkávanie je príliš plný a pretiekol, preto sa môže zdať, že zariadenie netesní.	Každý deň alebo ak sa z krytu podnosu na odkvapkávanie vysunie indikátor signalizujúci, že je podnos plný, vyprázdňte kryt (Obr. 29) podnosu na odkvapkávanie.



Problém	Príčina	Riešenie
	Zásobník na vodu nie je úplne zasunutý, uniká z neho voda a došlo k nasatiu vzduchu do zariadenia.	Uistite sa, že je zásobník na vodu v správnej polohe: vyberte ho a znova ho vložte do zariadenia, pričom ho zatlačte čo najďalej.
	Varná zostava je špinavá/upchatá.	Prepláchnite varnú zostavu.
	Zariadenie nie je umiestnené na vodorovnom povrchu.	Zariadenie umiestnite na vodorovný povrch, aby podnos na odkvapkávanie nepretiekol a indikátor „plného podnosu na odkvapkávanie“ fungoval správne.
Nemôžem aktivovať vodný filter AquaClean a zariadenie požaduje odstránenie vodného kameňa.	Inštalácia alebo výmena filtra neprebehla v stanovenom čase potom, čo sa na displeji zobrazilo upozornenie na výmenu filtra AquaClean. To znamená, že zariadenie už nikdy nebude úplne bez vodného kameňa.	Najprv zo zariadenia odstráňte vodný kameň a potom založte vodný filter AquaClean.
Nový vodný filter nezapadol na miesto.	Pokúšate sa založiť iný filter než vodný filter AquaClean.	Do zariadenia zapadne len vodný filter AquaClean.
	Tesniaci gumený krúžok vodného filtra AquaClean nie je na svojom mieste.	Založte gumený krúžok vodného filtra AquaClean znova na miesto.
Zariadenie je veľmi hlučné.	Je normálne, že je zariadenie počas používania do istej miery hlučné.	Ak zariadenie začne vydávať iný druh hluku, vyčistite varnú zostavu a namažte ju (pozrite 'Mazanie varnej zostavy').
	Vodný filter AquaClean nebol inštaláciu riadne pripravený a došlo k nasatiu vzduchu do zariadenia.	Vodný filter AquaClean vyberte do zásobníka na vodu a pred vrátením na miesto ho riadne pripravte na používanie. Pozrite si podrobné pokyny v kapitole „Vodný filter AquaClean“.
	Zásobník na vodu nie je úplne zasunutý a došlo k nasatiu vzduchu do zariadenia.	Uistite sa, že je zásobník na vodu v správnej polohe: vyberte ho a znova ho vložte zatlačením čo najďalej do zariadenia.
Pri prvom pokuse o pripojenie zariadenia k sieti Wi-Fi sa zariadenie nedokáže pripojiť k sieti Wi-Fi.	Názov siete Wi-Fi a heslo nie sú správne.	Skontrolujte názov siete Wi-Fi a heslo.
	Kávovar a smerovač Wi-Fi nie sú umiestnené v primeranej vzdialenosti od seba.	Uistite sa, že kávovar a smerovač Wi-Fi sú v primeranej vzdialenosti od seba, alebo použite opakovač Wi-Fi.
Zariadenie nevie nájsť domácu sieť Wi-Fi.	Smerovač Wi-Fi nefunguje správne.	Skontrolujte správne fungovanie smerovača Wi-Fi a aj to, či je smerovač pripojený k internetu.

Problém	Príčina	Riešenie
	Zariadenie sa nenachádza v dosahu smerovača.	Skontrolujte, či sa zariadenie nachádza v dosahu smerovača. Okrem toho môžete použiť opakovač signálu Wi-Fi.
	Smerovač, ku ktorému sa kávovar pokúša pripojiť, je dvojpásmový a pracuje v pásme 5 GHz, preto sa kávovar nedokáže pripojiť k sieti v pásme 2,4 GHz.	Siete s pásmom 5 GHz nie sú podporované. Dočasne vypnite pásmo 5 GHz v smerovači a pokúste sa kávovar znova spárovať s iným pásmom rovnakého smerovača (2,4 GHz). Po úspešnom spárovaní znova zapnite 5 GHz pásmo.
Stále nedokážem použiť zariadenie Alexa a službu Amazon Smart Reorders.	Ešte ste neprepojili svoj účet Amazon s účtom Saeco.	Podľa pokynov na ovládacom paneli zariadenia prepojte svoj účet Amazon s účtom Saeco, aby ste mohli využívať hlasové ovládanie zariadenia Alexa a dodatočné objednávky v službe Amazon Smart Reorders.  Poznámka: Aby ste mohli tieto funkcie používať, musíte mať aplikáciu Alexa alebo zariadenie Alexa a musíte povoliť službu inteligentných dodatočných objednávok (Smart Reorders) na webe Amazon.
Pripojenie Wi-Fi zariadenia fungovalo, no už nefunguje.	Došlo k zmene názvu siete Wi-Fi a/alebo hesla.	Postupujte podľa pokynov v časti „Pripojenie k sieti Wi-Fi“ a vyberte sieť Wi-Fi s novým názvom, ku ktorej sa chcete pripojiť.
	Zmenilo sa heslo Wi-Fi.	Postupujte podľa pokynov uvedených v časti „Pripojenie k sieti Wi-Fi“ a zadajte nové heslo Wi-Fi.
	Smerovač Wi-Fi nefunguje správne.	Skontrolujte smerovač a presvedčte sa, či funguje správne.
	Pripojenie Wi-Fi môže byť narušené elektromagnetickým alebo iným rušením.	Zariadenie chráňte pred inými elektronickými zariadeniami, ktoré by mohli spôsobiť rušenie.
	Žiadne z vyššie uvedených riešení nefunguje.	Zariadenie vypnite a znova zapnite pomocou hlavného vypínača v zadnej časti a znova skontrolujte pripojenie Wi-Fi.

## Technické parametre

Výrobca si vyhradzuje právo na zlepšovanie technických údajov produktu. Všetky uvedené množstvá sú len približné.

Opis	Hodnota
Rozmery (š x v x h)	287 x 396 x 487 mm
Hmotnosť	11 – 12,4 kg

Dĺžka sieťového kábla	1 200 mm
Zásobník na vodu	1,7 l, odoberateľný
Kapacita násypky na kávové zrná	450 g
Kapacita zásobníka na pomletú kávu	15 dávok
Kapacita zásobníka na mlieko	600 ml
Nastaviteľná výška výpustu	75 – 148 mm
Menovité napätie – výkon – zdroj	Pozrite si údaje na štítku na vnútornej strane servisných dvierok
Frekvenčné pásmo siete Wi-Fi	2,4 GHz, 802.11 b/g/n

## Vyhlásenie o zhode

Spoločnosť DAP B.V. týmto vyhlasuje, že plnoautomatické kávovary na espresso SM8780, SM8782, SM8785, SM8885 a SM8889 sú v súlade so smernicou 2014/53/EÚ.

Celé znenie vyhlásenia o zhode EÚ je k dispozícii na tejto webovej adrese: <https://www.saeco.com>.

Plne automatické kávovary SM8780, SM8782, SM8785, SM8885 a SM8889 sú vybavené modulom Wi-Fi s parametrami 2,4 GHz, 802.11 b/g/n (kanály 1 až 13). Maximálny prenosový výkon < 100 mW (20 dBm).

## Wi-Fi

Tento spotrebič je sieťové zariadenie v súlade nariadením (EÚ) č. 801/2013, ktoré je určené na trvalé pripojenie k sieti s parametrami 2,4 GHz, 802.11 b/g/n.

# Sadržaj

Prikaz aparata (slika A)	506
Upravljačka tabla	507
Uvod	507
Specijalne funkcije	508
Kuvanje napitaka	509
Prilagodavanje podešavanja aparata	513
Filter za vodu AquaClean	514
Uklanjanje i umetanje bloka za kuvanje	514
Čišćenje i održavanje	515
Procedura uklanjanja kamenca	518
Kodovi grešaka	519
Naručivanje dodataka	520
Softverske ispravke	520
Rešavanje problema	521
Tehničke specifikacije	526
Izjava o usaglašenosti	527
Wi-Fi	527

## Prikaz aparata (slika A)

A1 Poklopac posude za kafu u zrnu	A14 Dugme postavke tipa mlevenja (više informacija potražite na adresi <a href="http://www.saeco.com/care">www.saeco.com/care</a> )
A2 Poklopac odeljka za unapred samlevenu kafu	A15 Posuda za kafu u zrnu
A3 Podloga za šolje	A16 Vratanca za servis
A4 Kontrolna tabla	A17 Levak za kafu
A5 Utičnica za kabl	A18 Fioka za ostatke kafe
A6 Glavni prekidač	A19 Blok za kuvanje (više informacija potražite na adresi <a href="http://www.saeco.com/care">www.saeco.com/care</a> )
A7 Posuda za sakupljanje tečnosti	A20 Posuda za sakupljanje taloga kafe
A8 Drška za otvaranje posude za sakupljanje tečnosti	A21 Rezervoar za vodu
A9 HygieSteam posuda	A22 Poklopac rezervoara za vodu
A10 HygieSteam poklopac sa držačem cevi za mleko	A23 Indikator „Posuda za sakupljanje tečnosti je puna“
A11 Grič za ispuštanje kafe i mleka podesive visine	A24 Poklopac posude za sakupljanje tečnosti
A12 Unutrašnji aparat za mlečnu penu	
A13 Kabl za napajanje sa utikačem	

## Dodaci

A25 Posuda za mleko	A29 Filter AquaClean
A26 Cev za mleko	A30 Merica
A27 Četka za čišćenje	A31 Test-traka za tvrdoću vode
A28 Tuba sa mazivom	

# Upravljačka tabla

Postoje dve verzije ovog aparata za espresso. Njihove kontrolne table izgledaju različito, ali sve ikone rade na isti način. Prikaz svih ikona nalazi se na slikama B i C. U nastavku se nalaze opisi.

B1 Off icon (B1 Ikona za isključivanje)

C1 On/off icon (C1 Ikona za uključivanje/isključivanje)

B2/C2 Drinks (B2/C2 Napici)

B3/C3 Drinks menu (B3/C3 Meni sa napicima)

B4/C4 Personal profiles (B4/C4 Lični profili)

B5/C5 Zrna kafe

B6/C6 Machine settings (B6/C6 Podešavanje aparata)

B7/C7 Status menu (B7/C7 Meni statusa)

B8/C8 Kupovina

B9/C9 Start/stop icon (B9/C9 Ikona za početak/zaustavljanje)

## Uvod

Čestitamo na kupovini potpuno automatskog Saeco aparata za kafu! Da biste na najbolji način iskoristili podršku koju nudi kompanija Saeco, koristite kontrolnu tablu da biste registrovali aparat putem ugrađene Wi-Fi veze ili idite na stranicu [www.saeco.com/MyCoffeeMachine](http://www.saeco.com/MyCoffeeMachine) i na njoj registrujte proizvod.

Pažljivo pročitajte zasebnu brošuru za bezbednost pre nego što upotrebite aparat prvi put i sačuvajte je za buduću upotrebu.

Potpuno automatski aparat za kafu kompanije Saeco vam omogućava da se povežete na Wi-Fi mrežu kako biste poboljšali iskustvo pravljenja i ispijanja kafe.

Povezivanjem aparata na Wi-Fi mrežu moći ćete da:

- primete personalizovane preporuke na osnovu mašinskog učenja
- uživajte u redovnim softverskim ispravkama radi boljeg korisničkog iskustva
- koristite funkcionalnost prodavnice, ako je dostupna u vašoj zemlji
- možete da povežete aparat sa Amazon nalogom radi dopune pribora, ako je ova opcija dostupna u vašoj zemlji
- povežete na Alexa kućni uređaj da biste koristili glasovnu kontrolu, ako je dostupna u vašoj zemlji

Napomena: Ovaj aparat je testiran sa kafom. Iako je pažljivo očišćen, možda se u njemu nalaze ostaci kafe. Garantujemo, međutim, da je aparat potpuno nov.

## Uključivanje aparata ako imate Xelsis SUPREMA (samo SM8885, SM8889)

Uključite aparat tako što ćete pritisnuti glavni prekidač koji se nalazi na njegovoj poledini. Dodirnite središnji deo kontrolne table da bi se na ekranu pojavila ikona „uključeno“. Dodirnite ikonu „uključeno“ i sledite detaljna uputstva na kontrolnoj tabli.

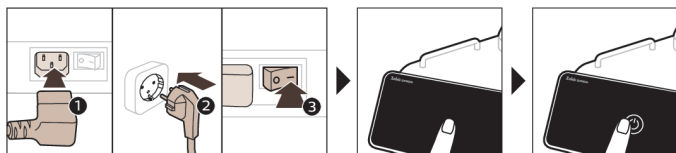

**⚠** Povežite se i ažurirajte aparat prilikom prve instalacije i redovno proveravajte da li postoje ručne ispravke.

## Uključivanje aparata ako imate Xelsis DELUXE (samo SM8780, SM8782, SM8785)

Uključite aparat tako što ćete pritisnuti glavni prekidač koji se nalazi na njegovoj poledini. Dodirnite ikonu „uključeno“ i sledite detaljna uputstva na kontrolnoj tabli.



**A** Povežite se i ažurirajte aparat prilikom prve instalacije i redovno proveravajte da li postoje ručne ispravke.

## Povezivanje na Wi-Fi

**i** Povežite aparat za kafu na kućnu Wi-Fi mrežu od 2,4 GHz 802.11 b/g/n.

**i** Povezivanjem aparata za kafu na kućnu Wi-Fi mrežu dobijate poboljšano korisničko iskustvo.

**i** Uverite se da su aparat za kafu i Wi-Fi ruter u istom opsegu.

Sledite dolenaavedene korake da biste povezali aparat za kafu na Wi-Fi mrežu.

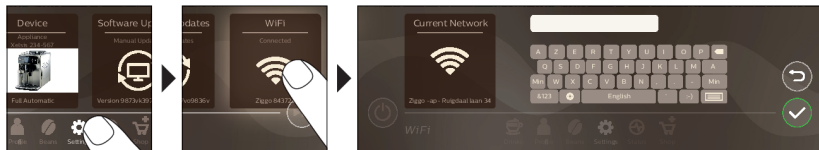

1 Dodirnite ikonu Postavke i prevucite sleva nadesno da biste pronašli Wi-Fi ikonu.

2 Dodirnite Wi-Fi ikonu.

3 Sledite korake na ekranu da biste povezali aparat sa Wi-Fi mrežom.

Sada ste spremni da započnete svoj povezani doživljaj.

**A** Aparat će obaviti ciklus automatskog ispiranja kada ga uključite i isključite putem glasovne kontrole i kada je aparat neaktivan neko vreme, pa se isključi. Postarajte se da okruženje u kome je aparat postavljen bude bezbedno.

## Specijalne funkcije

### Specijalna funkcija Svrha

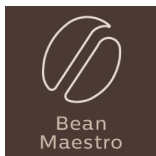

Uz BeanMaestro možete izabrati vrstu zrna kafe i način prženja. On zatim automatski optimizuje postavke kuanja, kako bi se na najbolji način iskoristila zrna kafe.

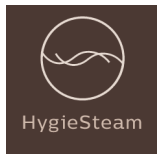

Funkcija HygieSteam automatski čisti sistem za mleko, uklanjajući mikroorganizme: koristite ga nakon kuvanja kapučina ili drugih napitaka na bazi mleka.



Naš izdržljiv mlin napravljen je od 100% keramike kako bi bio izuzetno tvrd i precizan. Možete ga prilagoditi prema vašem ukusu, pomoću 12 nivoa.

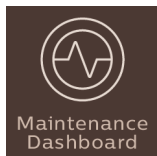

Kontrolna tabla za održavanje vam pruža koristan pregled i obaveštava vas o informacijama o statusu stvari, kao što je nivo vode, ili vam govori da je AquaClean skoro ispražnjen.

## Kuvanje napitaka

### Opšti saveti

Da biste skuvali napitak, potrebno je da sledite nekoliko jednostavnih koraka.



- 1 Napunite rezervoar vodom iz česme i napunite posudu za kafu zrnima kafe.
- 2 Stavite jednu ili dve šolje ispod grlića za ispuštanje podesive visine. Da biste prilagodili visinu grlića za ispuštanje veličini šolje ili čaše koju koristite, prevucite ga nagore ili nadole.
- 3 Dodirnite ikonu „Napici“  da biste otvorili meni „Drinks“ (Napici). Prevucite sleva nadesno da biste izabrali napitak dodirrom na njega.
  - Dodirnite ikonu „2x“ ako želite da skuvate dve šolje. Aparat automatski obavlja dva ciklusa mlevenja u nizu za izabrane napitke.

**i** Ikona „2x“ nije dostupna za sve napitke.

- 4 Nakon što izaberete napitak, postavke možete prilagoditi po vašoj želji tako što ćete prevlačiti podesive trake nagore i nadole.
- 5 Pritisnite ikonu za pokretanje/zaustavljanje  da biste započeli kuvanje izabranog napitka.

**A** Nemojte koristiti karamelizovana ili aromatizovana zrna kafe.

**i** Okrećite dugme za podešavanje tipa mlevenja u malim koracima i nakon skuvanih 5 šoljica kafe počecete da osećate razliku.

### Podrška za parametre napitaka

Da biste dobili dodatne informacije o određenom parametru napitka, pritisnite i zadržite podesivu traku 3 sekunde.

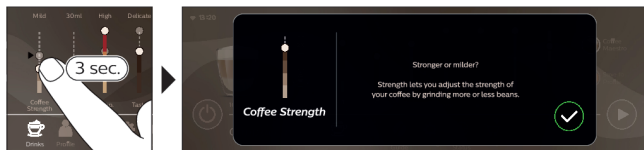

## Kuvanje napitaka od mleka

Da biste skuvali napitke na bazi mleka, potrebno je da sledite nekoliko jednostavnih koraka.

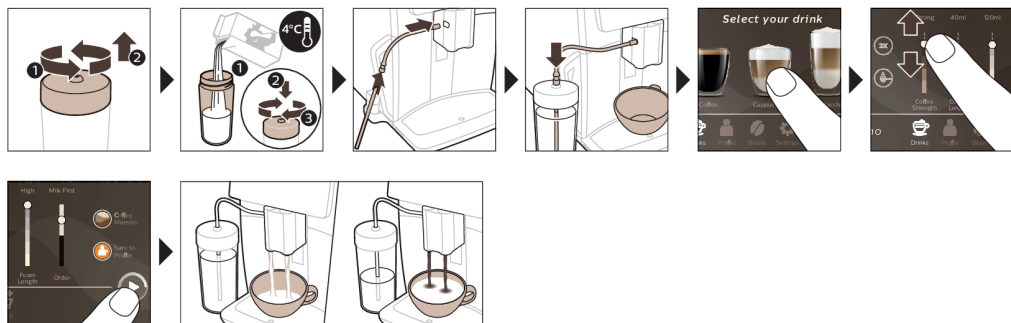

**1** Napunite rezervoar vodom iz česme i napunite posudu za kafu zrnima kafe.

Savet: Kada je fleksibilna cev za mleko povezana sa aparatom za mlečnu penu, pomerite grlić za ispuštanje kafe na najviši položaj za lak pristup rezervoaru za vodu.

**2** Odvojite poklopac sa posude za mleko i sipajte mleko u posudu.

Za najbolje rezultate uvek koristite mleko koje je pre toga bilo u frižideru.

**3** Povežite fleksibilnu cev za mleko na aparat za mlečnu penu.

**4** Stavite metalnu cev za mleko u posudu.

**5** Dodirnite ikonu „Napici“ ☕, krećite se po meniju i izaberite ikonu za napitak na bazi mleka koji želite.

**6** Postavke možete prilagoditi po vašoj želji tako što ćete prevlačiti podesive trake nagore i nadole.

**7** Pritisnite ikonu za pokretanje/zaustavljanje ▶■ u bilo kom trenutku da biste započeli kuvanje izabranog napitka.

- Za određena pića, aparat prvo ispušta mleko, a zatim kafu. Za brojne druge napitke se ovo radi drugačije: aparat prvo ispušta kafu, a zatim mleko.
- Da biste prekinuli ispuštanje mleka pre nego što aparat ispusti zadanu količinu, pritisnite dugme za pokretanje/zaustavljanje ▶■ (samo SM8780, SM8782, SM8785) ili pritisnite ikonu za zaustavljanje (samo SM8885, SM8889).
- Da biste prekinuli ispuštanje kompletnog napitka (mleko i kafa) pre nego što aparat završi, pritisnite i držite ikonu za pokretanje/zaustavljanje ▶■ (samo SM8780, SM8782, SM8785) ili pritisnite ikonu za zaustavljanje (samo SM8885, SM8889).

**⚠** Odmah nakon ispuštanja mleka, obavlja se funkcija „HygieSteam Shot“. Aparat ispušta mlaz kroz unutrašnji sistem za mleko kako bi ga brzo isprao. Metalni deo cevi za mleko može da postane vruć. Da se ne biste opekli, ostavite da se prvo ohladi.



Savet: Za kuvanje napitaka na bazi mleka možete da koristite i obično mleko u tetrapaku. Postavite metalnu cev za mleko direktno u tetrapak sa mlekom.



## Kuvanje kafe od prethodno samlevene kafe

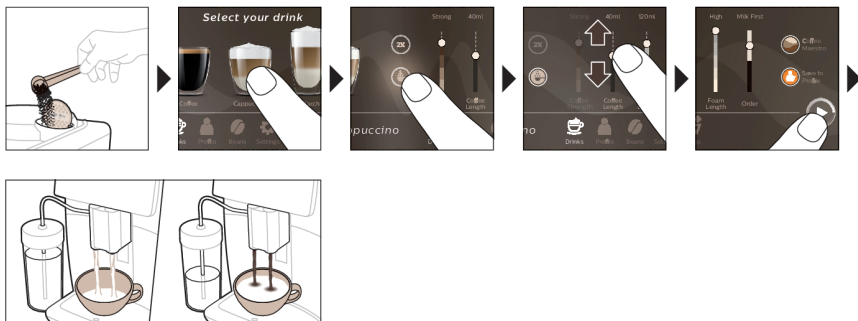

Da biste skuvali kafu od unapred samlevene kafe, potrebno je da sledite nekoliko jednostavnih koraka.



- 1 Otvorite poklopac odeljka za mlevenu kafu i sipajte jednu mericu mlevene kafe u njega. Zatim zatvorite poklopac.
- 2 Dodirnite ikonu „Napici“ , pomerajte se sleva nadesno i izaberite napitak.
- 3 Dodirnite  ikonu mlevene kafe.
- 4 Postavke možete prilagoditi po vašoj želji tako što ćete prevlačiti podesive trake nagore i nadole.
- 5 Pritisnite ikonu za pokretanje/zaustavljanje  da biste započeli kuvanje izabranog napitka.

**i** Ukoliko izaberete mlevenu kafu, ne možete da prilagodite jačinu kafe niti da istovremeno skuvate više od jednog napitka.

## Ispuštanje vrele vode

- 1 Proverite da li je unutrašnji aparat za mlečnu penu pravilno pričvršćen na aparat (Sl. 1).
- 2 Stavite šolju ispod grlića.
- 3 Dodirnite opciju „Hot Water“ (Sl. 2) (Vruća voda).
- 4 Pomerajte podesive trake nagore i nadole da biste prilagodili količinu ili temperaturu vruće vode prema svojoj želji (Sl. 3).
- 5 Pritisnite ikonu za pokretanje/zaustavljanje .
- 6 Da biste prekinuli ispuštanje vrele vode pre nego što aparat završi, ponovo pritisnite ikonu za pokretanje/zaustavljanje  (samo SM8780, SM8782, SM8785) ili ponovo pritisnite ikonu za zaustavljanje (samo SM8885, SM8889).

## Personalizacija

Aparat omogućava da prilagodite podešavanja napitka prema svojim potrebama i da sačuvate prilagodeni napitak u ličnom profilu. Možete odabrati vlastitu ikonu i vlastito ime profila.

## Najbolje iskoristite zrna kafe uz funkciju BeanMaestro

Uz BeanMaestro možete izabrati vrstu zrna kafe i način prženja. On zatim automatski optimizuje postavke kuvanja, kako bi se na najbolji način iskoristila zrna kafe.

- 1 Dodirnite ikonu „Zrna kafe“ u glavnom meniju (Sl. 4).
- 2 Dodirnite funkciju (Sl. 5) BeanMaestro.
- 3 Izaberite vrstu zrna kafe. Možete da birate između arabike i mešavine robuste.
- 4 Izaberite nivo prženja zrna kafe.
- 5 Postavke kuvanja se automatski optimizuju.
- 6 Uživajte u sledećoj kafi.

## Ubrzajte uz CoffeeMaestro

Aparat pruža mogućnost izbora profila ukusa, umesto prilagodavanja svakog podešavanja zasebno pomoću funkcije CoffeeMaestro. Možete da izaberete Slaba, Intenzivna i Jaka. Da biste izabrali profil ukusa za CoffeeMaestro:

- 1 Dodirnite ikonu za napitak koji želite (Sl. 6).
- 2 Dodirnite ikonu CoffeeMaestro više puta (Sl. 7).
  - Glavna podešavanja napitka se sada podešavaju u skladu sa tim.
- 3 Pritisnite ikonu za pokretanje/zaustavljanje ►■ da biste započeli kuvanje napitka.

## Personalizujte svoj napitak pomoću funkcije CoffeeEqualizer Touch+

Nakon izbora napitka, funkcija CoffeeEqualizer Touch+ se automatski aktivira, što vam omogućava da prilagodite podešavanja za napitak. Dugo pritisnite svaku stavku na ekranu da biste aktivirali funkciju pomoći i dobili dodatne informacije.

Pomoću funkcije CoffeeEqualizer Touch+ možete podesiti sledeće postavke:

- |                       |   |
|-----------------------|---|
| 1 Jačina arome        | 6 Količina pene                                 |
| 2 Količina kafe       | 7 Ukus kafe                                     |
| 3 Količina mleka      | 8 Možete odlučiti i da pripremite 1 ili 2 šolje |
| 4 Količina vode       | 9 Redosled ispuštanja: prvo kafa ili prvo mleko |
| 5 Temperatura napitka |   |

Napomena: To zavisi od napitka koji odaberete i čija podešavanja možete da podesite.

## Čuvanje omiljenih napitaka u profilu

Aparat omogućava da prilagodite podešavanja napitka prema svojim potrebama i da sačuvate prilagođeni napitak u ličnom profilu. Možete da izaberete profil i sačuvate recept koristeći profile.

Možete da kreirate profil i dodate napitak pomoću ikone profila .

- 1 Dodirnite ikonu profila  u glavnom meniju (Sl. 8).
- 2 Dodirnite ikonu (Sl. 9) Plus.
- 3 Unesite svoje ime i izaberite omiljenu ikonu.
- 4 Spremi ste da dodate napitak. Dodirnite ikonu za napitak koji želite.
- 5 Personalizujte napitak putem funkcije CoffeeEqualizer Touch+ ili CoffeeMaestro.
- 6 Dodirnite ikonu „Sačuvaj u profilu“ da biste ga sačuvali u ličnom profilu (Sl. 10).

## Dodatni mlaz (ExtraShot)

Aparat vam pruža mogućnost da u kafu i mlečne napitke dodate dodatni mlaz ristreta, na primer ako želite jaču kafu.

- 1 Stavite šolju ispod grlića.
- 2 Dodirnite jednu od ikona za napitke koje se upotrebljavaju jednim dodirnom da biste izabrali napitak (Sl. 6).
- 3 Pomerajte podesivu traku nagore da biste podesili jačinu na najviši nivo i izaberite funkciju (Sl. 11) ExtraShot (Dodatni mlaz).
- 4 Zatim pritisnite ikonu za pokretanje/zaustavljanje ►■ (samo SM8780, SM8782, SM8785) ili ikonu za pokretanje (samo SM8885, SM8889) da biste započeli kuvanje napitka.
- 5 Da biste prekinuli ispuštanje napitka pre nego što aparat završi, ponovo pritisnite ikonu za pokretanje/zaustavljanje ►■ (samo SM8780, SM8782, SM8785) ili ponovo pritisnite ikonu za zaustavljanje (samo SM8885, SM8889).

**i** Kada izaberete funkciju „ExtraShot“ (Dodatna mera), možete kuvati samo jednu po jednu kafu.

**i** Funkcija dodatne mere nije dostupna za sve napitke.

# Prilagodavanje podešavanja aparata

Većinu postavki aparata možete podesiti dodirom ikone „Postavke“  i praćenjem koraka na ekranu.

Za podršku na mreži (česta pitanja, video klipovi itd.) skenirajte QR kod na naslovnoj strani ove brošure ili posetite [www.saeco.com/care](http://www.saeco.com/care)



## Podešavanje tvrdoće vode

 Preporučujemo vam da prilagodite podešavanje tvrdoće vode na nivo tvrdoće vode u vašoj regiji radi optimalnih performansi i dužeg trajanja aparata. Time se takođe eliminiše potreba za previše čestim uklanjanjem kamenca iz aparata. Podrazumevana podešavanja tvrdoće vode je 4: tvrda voda.

### Upotrebite traku za testiranje tvrdoće vode koju ste dobili u kutiji da utvrdite tvrdoću vode u vašoj regiji:

- 1 Potopite traku za testiranje tvrdoće vode ili je držite pod mlazom vode sa česme 1 sekundu (Sl. 12).
- 2 Sačekajte 1 minut. Broj kvadrata na traci za testiranje koji pocrvene označava tvrdoću vode (Sl. 13).

### Podešavanje aparata na odgovarajuću tvrdoću vode:

- 1 Dodirnite ikonu „Postavke“  i pomerajte se sleva nadesno da biste izabrali „Water hardness“ (Tvrdoća vode).
- 2 Izaberite nivo tvrdoće vode. Broj izabranih kvadrata na ekranu treba da odgovara broju crvenih kvadrata na traci za testiranje (Sl. 14).
- 3 Kada podesite odgovarajuće podešavanje tvrdoće vode, dodirnite ikonu za potvrdu  da biste potvrdili.

## Podešavanje mlevenja

Jačinu kafe možete da promenite pomoću dugmeta za podešavanje tipa mlevenja unutar posude za kafu u zrnu. Što je odabrano niže podešavanje tipa mlevenja, to će zrna kafe biti sitnije mlevena i kafa će biti jača. Postoji 12 različitih podešavanja mlevenja koje možete da odaberete.

Aparat je podešen tako da dobijete najbolji ukus iz zrna kafe. Stoga vam savetujemo da ne menjate podešavanja mlevenja dok ne skuvate 100–150 šolja (približno jedan mesec upotrebe).



 Morate da skuvate 2 do 3 napitka da biste mogli da osetite jasnu razliku.

 Nemojte da okrećete dugme postavke tipa mlevenja više od jednog žleba u datom trenutku da ne biste oštetili mlin.

- 1 Dodirnite ikonu „Zrna kafe“ u glavnom meniju.
- 2 Dodirnite „Grinder“ (Mlin).
- 3 Pogledajte video sa uputstvom.

## Vraćanje fabričkih podešavanja

Aparat poseduje mogućnost vraćanja na fabrička podešavanja u bilo kom trenutku.

- 1 Dodirnite ikonu Podešavanja .
- 2 Pomerajte sleva nadesno da biste izabrali „Factory settings“ (Fabrička podešavanja). Potvrdite dodirom ikone za potvrdu .
  - Podešavanja su sada vraćena.

 Sledeća fabrička podešavanja su vraćena na podrazumevane vrednosti: tvrdoća vode, vreme u stanju mirovanja, osvetljenost ekrana, zvuk, osvetljenje spreda, profili, svetlo rezervoara, merenje/jedinice, postavke početnog ekrana, željene postavke za BeanMaestro, akreditivi za Wi-Fi, željene postavke za ažuriranje softvera, Saeco akreditivi, Amazon akreditivi.

## Filter za vodu AquaClean

Vaš aparat ima omogočen filter za vodu AquaClean. Filter za vodu AquaClean možete staviti u rezervoar za vodu da biste sačuvali ukus kafe. On takođe smanjuje potrebu za uklanjanjem kamenca tako što smanjuje nakupljanje kamenca u aparatu. AquaClean filter za vodu možete kupiti kod lokalnih prodavaca ili prodavaca na mreži ili u ovlašćenim servisnim centrima.

### Indikator statusa AquaClean filtera

Status AquaClean filtera se uvek prikazuje u meniju „Status“ u procentima.

- Ako je status AquaClean filtera 10% ili manje, ekran prikazuje poruku 2 sekunde svaki put kada uključite aparat. Poruka vam savetuje da kupite novi filter.
- Ako je status filtera 0%, aparat od vas traži da zamenite AquaClean filter svaki put kada uključite aparat.

### Aktiviranje filtera za vodu AquaClean (5 minuta)

**i** Aparat neće automatski detektovati kada stavite filter u rezervoar za vodu. Zato u meniju „Status“ treba da aktivirate svaki novi filter za vodu AquaClean koji postavite.

**i** Kada aparat prestane da prikazuje poruku za aktiviranje filtera, i dalje možete da aktivirate filter za vodu AquaClean, ali prvo treba da uklonite kamenac iz aparata.

**i** Morate u potpunosti da očistite aparat od kamenca pre nego što počnete da koristite filter za vodu AquaClean.

Pre aktiviranja filtera za vodu AquaClean, potrebno je da ga pripremite namakanjem u vodi kako je opisano u nastavku. Ako to ne uradite, aparat može da uvuče vazduh umesto vode, što je jako bučno i onemogućava aparatu da kuva kafu.

- 1 Dodirnite ikonu „Status“ i pomerajte sleva nadesno da biste izabrali opciju „AquaClean“.
- 2 Ponovo dodirnite ikonu za potvrdu ✓ kada se pojavi ekran za aktivaciju. Pratite uputstva na ekranu.

### Zamena filtera za vodu AquaClean (5 min.)

Nakon što 95 litara vode prođe kroz filter, on će prestati da radi. AquaClean indikator statusa spusti na 0% da bi vas podsetio da zamenite filter. Ako ne zamenite na vreme filter za vodu AquaClean, i dalje možete zameniti filter, ali prvo morate da uklonite kamenac iz aparata.

Kada AquaClean indikator statusa spusti na 0% ili kada vas aparat podseti da zamenite AquaClean filter:

- 1 Izvadite stari filter za vodu AquaClean.
- 2 Ubacite novi filter i aktivirajte ga na način opisan u poglavlju „Aktivacija filtera za vodu AquaClean (5 min)“.

**i** Zamenite filter za vodu AquaClean barem na svaka 3 meseca, čak i ako uređaj ne pokazuje da je zamena obavezna.

## Uklanjanje i umetanje bloka za kuvanje

Otvorite meni „Status“ na ekranu i izaberite stavku „Brew group clean“ (Čišćenje bloka za kuvanje) ili posetite stranicu [www.saeco.com/care](http://www.saeco.com/care) za detaljna video uputstva o tome kako da izvadite, umetnete i očistite blok za kuvanje.

### Uklanjanje bloka za kuvanje iz aparata

- 1 Otvorite vratanca (Sl. 15) za servis.
- 2 Izvadite fioku (Sl. 16) za ostatke kafe.
- 3 Pritisnite dugme (Sl. 17) PUSH i povucite dršku bloka za kuvanje da biste ga izvadili iz aparata (Sl. 18).

## Ponovno ubacivanje bloka za kuvanje

Pre nego što vratite blok za kuvanje nazad u aparat, proverite da li je ispravno postavljen.

- 1 Proverite da li je strelica na žutom cilindru na bočnoj strani bloka za kuvanje poravnata sa crnom strelicom i oznakom N (Sl. 19)
  - Ukoliko nisu poravnate, gurnite nadole ručku dok ne dotakne osnovu bloka (Sl. 20) za kuvanje.
- 2 Proverite da li je žuta kukica za zaključavanje na drugoj strani bloka za kuvanje u ispravnom položaju.
  - Da biste kukicu postavili u ispravan položaj, gurnite je nagore do njenog najvišeg položaja (Sl. 21).
- 3 Stavite blok za kuvanje nazad u aparat duž šina vodica koje se nalaze sa strane (Sl. 22) dok se ne postavi u pravi položaj uz klik (Sl. 23). Ne pritiskajte dugme PUSH.
- 4 Vratite fioku za ostatke kafe i zatvorite vratanca za servis.

## Čišćenje i održavanje

Aparat će vas obavestiti kada treba da obavite čišćenje i održavanje.

Ukoliko redovno čistite i održavate aparat, on ostaje u najboljem stanju i na duži period se obezbeđuje dobar ukus kafe sa ravnomernim protokom.

U tabeli u nastavku nalazi se detaljan opis kada i kako da čistite sve delove koji se skidaju sa aparata.

Detaljnije informacije i video uputstva možete da pronadete na adresi [www.saeco.com/care](http://www.saeco.com/care). Na slici C se nalazi prikaz delova koji mogu da se peru u mašini za pranje sudova.

Stavka	Kada se čisti	Kako da pronadete na kontrolnoj tabli/ Šta da radite
Filter AquaClean	Kada aparat od vas to zatraži ili svaka tri meseca.	STATUS (Status)->CLEANING (Čišćenje)->AQUACLEAN. Sledite korake da biste aktivirali AquaClean filter.
<p><b>i</b> Aparat neće automatski detektovati kada stavite filter u rezervoar za vodu. Zato u meniju „Status“ treba da aktivirate svaki novi filter AquaClean koji postavite.</p> <p><b>i</b> Morate u potpunosti da očistite aparat od kamenca pre nego što počnete da koristite AquaClean filter.</p> <p><b>i</b> Zamenite AquaClean filter barem na svaka 3 meseca, čak iako aparat ne ukazuje na obaveznu zamenu.</p>		
Blok za kuvanje	Nedeljno	STATUS (Status) -> PERFORMANCE (Performanse) ->BREW GROUP CLEAN (Čišćenje bloka za kuvanje). Sledite korake da biste izvadili i očistili blok za kuvanje.
<p><b>i</b> Pre nego što vratite blok za kuvanje nazad u aparat, proverite da li je ispravno postavljen. Strelica na žutom cilindru na bočnoj strani bloka za kuvanje mora da bude poravnata sa crnom strelicom i oznakom N (Sl. 19).</p>		
	Mesečno	STATUS (Status) -> PERFORMANCE (Performanse) ->COFFEE OIL REMOVAL (Uklanjanje masnoće od kafe). Sledite korake postupka samostalnog čišćenja kako biste automatski uklonili ostatke masnoće od kafe sa bloka za kuvanje.

Stavka	Kada se čisti	Kako da pronadete na kontrolnoj tabli/ Šta da radite
Sistem za mleko / Unutrašnji cappuccinatore	Svakog dana nakon upotrebe	STATUS (Status) -> HYGIESTEAM (Higijenski mlaz). Sledite korake postupka samostalnog čišćenja kako biste očistili sistem za mleko. Spoljašnjost metalne cevi za mleko obrišite vlažnom krpom pre nego što je postavite na držač cevi za mleko.
	Nedeljno	Uklonite i rasklopite unutrašnji aparat za mlečnu penu. Isperite sve delove pod mlazom vode sa česme uz upotrebu malo tečnog deterdženta.
	Mesečno	STATUS (Status) -> HYGIESTEAM (Higijenski mlaz) -> DEEP MILK CLEAN (Temeljno čišćenje od mleka). Sledite korake postupka samostalnog čišćenja kako biste očistili sistem za mleko.
Posuda za mleko	Nedeljno	Rasklopite kontejner (Sl. 24) za mleko i izgurajte lopticu pomoću nastavka cevi za mleko (Sl. 25). Operite sve delove posude za mleko pod mlazom vode sa česme ili u mašini za pranje posuda.
HygieSteam posuda (držač cevi za mleko)	Nedeljno ili kada vas aparat na to podseti	Uklonite Skinite HygieSteam posudu iz aparata (Sl. 26) i izvadite HygieSteam poklopac (Sl. 27). HygieSteam posudu i poklopac očistite pod mlazom vode.
Odeljak za prethodno samlevenu kafu	Pednom nedeljno proveravajte odeljak za unapred samlevenu kafu da biste videli da li je zapušten	Isključite aparat sa napajanja i izvadite blok za kuvanje. Otvorite poklopac odeljka za prethodno samlevenu kafu i ubacite dršku kašike u njega. Pomerajte ručicu gore dole dok mlevena kafa ne ispadne (Sl. 28). Idite na <a href="http://www.saeco.com/care">www.saeco.com/care</a> gde ćete pronaći detaljna video uputstva.
Posuda za sakupljanje ostataka kafe	Ispraznite posudu za sakupljanje ostataka kafe kada aparat to zatraži. Čistite je nedeljno	Uklonite posudu za sakupljanje ostataka kafe dok je aparat uključen. Isperite je pod mlazom vode sa česme uz upotrebu malo tečnog deterdženta.
Posuda za sakupljanje tečnosti	Ispraznite posudu za sakupljanje tečnosti svakodnevno ili čim crveni indikator „drip tray full“ (posuda za sakupljanje tečnosti je puna) iskoči iz posude za sakupljanje tečnosti (Sl. 29). Čistite posudu za sakupljanje tečnosti jednom nedeljno	Uklonite posudu za sakupljanje tečnosti (Sl. 30) i isperite je pod mlazom vode sa česme uz upotrebu malo tečnog deterdženta.

Stavka	Kada se čisti	Kako da pronađete na kontrolnoj tabli/ Šta da radite
Podmazivanje bloka za kuvanje	Svaka 2 meseca	Podmazujte blok za kuvanje isporučenim mazivom (pogledajte 'Podmazivanje bloka za kuvanje'). Idite na <a href="http://www.saeco.com/care">www.saeco.com/care</a> gde ćete pronaći detaljna video uputstva.
Rezervoar za vodu	Nedeljno	Ispirite rezervoar za vodu pod mlazom vode.
Prednji deo aparata	Nedeljno	Očistite neabrazivnom krpom.
Uklanjanje kamenca iz aparata	Kada aparat od vas traži da uklonite kamenac	STATUS (Status)-> DESCALING (Uklanjanje kamenca). Sledite korake da biste uklonili kamenac iz aparata. Kada je potrebno da uklonite kamenac, aparat će to zatražiti od vas. Pritisnite ikonu OK da biste počeli i pratite korake.

## Čišćenje bloka za kuvanje

Ukoliko redovno čistite blok za kuvanje, sprečićete da ostaci kafe zapuše unutrašnje tokove. Otvorite meni „Status“ na ekranu i izaberite stavku „Brew group clean“ (Čišćenje bloka za kuvanje) ili posetite stranicu [www.saeco.com/care](http://www.saeco.com/care) za video uputstva o tome kako da izvadite, umetnete i očistite blok za kuvanje.

### Čišćenje bloka za kuvanje pod mlazom vode

- 1 Dodirnite ikonu „Status“ i pomerajte da biste izabrali opciju „Brew group clean“ (Čišćenje bloka za kuvanje).
- 2 Dodirnite ikonu za potvrdu ✓ da biste potvrdili, a zatim sledite uputstva na ekranu.

### Čišćenje bloka za kuvanje pomoću tableta za uklanjanje masnoća od kafe

Za uklanjanje masnoća od kafe koristite samo Philips tablete.

- 1 Dodirnite ikonu „Status“ i pomerajte da biste izabrali opciju „Brew group clean“ (Čišćenje bloka za kuvanje).
- 2 Dodirnite ikonu za potvrdu ✓ da biste potvrdili, a zatim sledite uputstva na ekranu.

## Podmazivanje bloka za kuvanje

Da biste poboljšali performanse aparata, predlažemo vam da podmazujete blok za kuvanje svaka 2 meseca da biste osigurali nesmetano pomeranje delova koji se pomeraju.

- 1 Nanesite tanak sloj maziva na klip (sivi deo) bloka (Sl. 31) za kuvanje.
- 2 Nanesite tanki sloj maziva oko osovine (sivi deo) u dnu bloka (Sl. 32) za kuvanje).
- 3 Nanesite tanak sloj maziva na šine vodice sa obe strane (Sl. 33).

## Programi čišćenja za unutrašnji cappuccinatore

**i** Aparat vas obaveštava kada treba da očistite unutrašnji aparat za mlečnu penu.

Aparat ima tri programa za čišćenje unutrašnjeg aparata za mlečnu penu:

- „HygieSteam Shot“: tokom pripreme napitka na bazi mleka, aparat automatski ispušta paru kroz unutrašnji aparat za mlečnu penu kako bi ga brzo isprao.

- „HygieSteam“: aparat temeljno čisti unutrašnji sistem za mleko pomoću pare. Uverite se da je HygieSteam posuda pravilno postavljena (Sl. 34) i pričvršćena na aparat (Sl. 35). Postavite metalnu cev za mleko u držač (Sl. 36) cevi za mleko i pratite uputstva na ekranu.
- „Deep Milk Clean“: Obavite postupak „Deep Milk Clean“ koristeći sredstvo za čišćenje kruga kretanja mleka kompanije Philips za temeljno čišćenje unutrašnjeg sistema za mleko.

## Čišćenje unutrašnjeg cappuccinatore-a pod mlazom vode sa česme.

- 1 Otvorite vrata unutrašnjeg cappuccinatore-a (Sl. 37).
- 2 Uklonite unutrašnji cappuccinatore povlačenjem nadole (Sl. 38).
- 3 Rasklopite unutrašnji cappuccinatore izvlačenjem donjeg dela sa gornjeg dela (Sl. 39).
- 4 Rastavite sve delove (Sl. 40) i očistite ih pod mlazom vode sa česme.
- 5 Ponovo sastavite unutrašnji cappuccinatore.
- 6 Da biste ponovo sastavili unutrašnji cappuccinatore, postavite ga uspravno i uverite se da su otvori poravnati sa dve cevi na aparatu. Zatim pomerite unutrašnji cappuccinatore nagore dok ne legne na mesto (Sl. 1).
- 7 Zatvorite vratanča.

Detaljna video uputstva možete da pronadete na veb stranici [www.saeco.com/care](http://www.saeco.com/care).

## Procedura uklanjanja kamenca

Koristite samo sredstvo za čišćenje kamenca kompanije Philips. Nipošto nemojte koristiti sredstva za čišćenje kamenca na bazi sumporne kiseline, hlorovodonične kiseline, sulfaminske ili sirćetne kiseline (sirće) jer to može da ošteti vodeno kolo u aparatu i dovede do nepotpunog rastvaranja kamenca. Ako ne koristite sredstvo za čišćenje kamenca kompanije Philips, vaša garancija će prestati da važi. Ako ne uklanjate kamenac iz aparata, vaša garancija će takode prestati da važi. Philips sredstvo za čišćenje kamenca možete kupiti od lokalnih prodavaca ili prodavaca na mreži ili ovlašćenih servisnih centara.

- 1 Kada aparat zatraži da uklonite kamenac iz njega, dodirnite ikonu za potvrdu ✓ da biste započeli. Da biste pokrenuli postupak uklanjanja kamenca, a da to nije zatražio aparat, dodirnite ikonu „Status“ i izaberite opciju „Descale“ (Ukloni kamenac).
- 2 Uklonite posudu za sakupljanje tečnosti, posudu za sakupljanje ostataka kafe i HygieSteam posudu (Sl. 26), ispraznite ih i vratite nazad u aparat.
- 3 Uklonite rezervoar za vodu i ispraznite ga. Zatim izvadite filter AquaClean.
- 4 Sipajte celu flašu sredstva za čišćenje kamenca kompanije Philips u rezervoar za vodu, a zatim ga ispunite vodom do nivoa CALC CLEAN (Uklanjanje kamenca) (Sl. 41). Zatim vratite rezervoar za vodu u aparat.
- 5 Postavite veliku posudu (1,5 l) ispod grlića za ispuštanje kafe.
- 6 Uverite se da je HygieSteam posuda pravilno postavljena (Sl. 34) i pričvršćena na aparat (Sl. 35). Postavite cev za mleko na držačcevi za mleko.
- 7 Pratite uputstva na ekranu da biste pokrenuli postupak uklanjanja kamenca. Postupak uklanjanja kamenca traje oko 30 minuta i čine ga ciklus uklanjanja kamenca i ciklus ispiranja.
- 8 Kada se završi ciklus uklanjanja kamenca, morate da isperete rezervoar za vodu i kolo za vodu. Pratite uputstva na ekranu.
- 9 Postavite novi AquaClean filter u rezervoar za vodu i aktivirajte ga (pogledajte 'Aktiviranje filtera za vodu AquaClean (5 minuta)').

Savet: Upotreba AquaClean filtera smanjuje potrebu za uklanjanjem kamenca!



## Šta učiniti ukoliko dođe do prekida procesa uklanjanja kamenca

Možete da prekinete postupak uklanjanja kamenca tako što ćete pritisnuti ikonu za uključivanje/isključivanje na upravljačkoj ploči. Ako se postupak uklanjanja kamenca prekine pre nego što se potpuno završi, u rezervoaru za vodu ili u kolu za vodu može da ostane malo tečnosti za uklanjanje kamenca. U tom slučaju, uradite sledeće:

- 1 Ispraznite i temeljno isperite rezervoar za vodu.
- 2 Napunite posudu za vodu svežom vodom do oznake CALC CLEAN i ponovo uključite aparat. Aparat će se zagrejati i automatski obaviti ciklus ispiranja.
- 3 Pre kuvanja bilo kakvih napitaka, obavite ciklus ručnog ispiranja. Da biste obavili ciklus ručnog ispiranja, najpre ispusite pola rezervoara za toplu vodu, a zatim skuvajte dve šolje prethodno samlevene kafe bez dodavanja mlevene kafe.

**Napomena:** Ukoliko postupak uklanjanja kamenca nije dovršen, aparat će zahtevati da se obavi još jedan takav postupak što je pre moguće.

## Kodovi grešaka

U nastavku možete da pronadete listu kodova grešaka koja prikazuje probleme koje možete sami da rešite. Video uputstva su dostupna na sajtu [www.saeco.com/care](http://www.saeco.com/care). Ukoliko se prikaže drugi kôd greške, obratite se centru za korisničku podršku u svojoj zemlji. Detalje za kontakt možete da pronadete u garantnom listu.

Kôd greške	Problem	Moguće rešenje
01	Levak za kafu je zapušten.	Isključite aparat i izvucite utikač iz utičnice. Skinite blok za kuvanje. Zatim otvorite poklopac odeljka za prethodno samlevenu kafu i ubacite ručicu kašike. Pomerajte ručicu gore-dole dok mlevena kafa ne ispadne (Sl. 28). Posetite sajt <a href="http://www.saeco.com/care">www.saeco.com/care</a> gde ćete pronaći detaljna video uputstva.
03	Blok za kuvanje je prljav ili nije dobro podmazan.	Isključite aparat. Isperite blok za kuvanje čistom vodom, ostavite da se osuši na vazduhu, a zatim ga podmažite (pogledajte 'Podmazivanje bloka za kuvanje'). Pogledajte poglavlje „Čišćenje bloka za kuvanje“ ili posetite sajt <a href="http://www.saeco.com/care">www.saeco.com/care</a> gde ćete pronaći detaljna video uputstva. Zatim ponovo uključite aparat.
04	Blok za kuvanje nije postavljen u pravilan položaj.	Isključite aparat. Izvadite blok za kuvanje i ponovo ga ubacite. Proverite da li je blok za kuvanje u ispravnom položaju pre nego što ga ubacite. Pogledajte poglavlje „Rukovanje blokom za kuvanje“ ili posetite sajt <a href="http://www.saeco.com/care">www.saeco.com/care</a> gde ćete pronaći detaljna video uputstva. Zatim ponovo uključite aparat.
05	U kolu za vodu se nalazi vazduh.	Ponovo pokrenite aparat tako što ćete ga isključiti, a zatim ponovo uključiti. Ukoliko ovo uspe, ispusite 2–3 šolje vrele vode. Uklonite kamenac iz aparata ukoliko niste to radili duži vremenski period.
	Filter AquaClean nije pravilno pripremljen pre instalacije ili je zapušten.	Uklonite filter AquaClean i pokušajte ponovo da skuvate kafu. Ukoliko ovo uspe, uverite se da je filter AquaClean pravilno pripremljen pre nego što ga ponovo postavite (pogledajte 'Aktiviranje filtera za vodu AquaClean (5 minuta)'). Vratite filter AquaClean u rezervoar za vodu. Ukoliko ovo i dalje ne uspeva, filter je možda zapušten i treba da ga zamenite.

Kód greške	Problem	Moguće rešenje
11	Aparat treba da se prilagodi sobnoj temperaturi	Ostavite aparat neko vreme da se prilagodi sobnoj temperaturi sa transportne/spoljne temperature. Isključite aparat na 30 minuta i ponovo ga uključite. Ako ovo ne funkcioniše, obratite se Centru za korisničku podršku u svojoj zemlji. Detalje za kontakt možete da pronađete u garantnom listu.
14	Aparat se pregrejava.	Isključite aparat, a zatim ga ponovo uključite nakon 30 minuta.
19	Aparat nije pravilno priključen u zidnu utičnicu.	Proverite da li je mali utikač na kابلu za napajanje ispravno uključen u utičnicu na zadnjoj strani aparata.

## Naručivanje dodatka

Da biste očistili i uklonili kamenac iz aparata, koristite isključivo Philips proizvode za održavanje. Ove proizvode možete kupiti kada omogućite Amazon Smart Reorders, od lokalnih prodavaca ili prodavaca na mreži ili ovlašćenih servisnih centara.

**i** Da biste mogli da koristite Amazon Smart Reorders, prvo treba da aktivirate ovu uslugu na Amazonu. Zatim sledite korake na ekranu aparata da biste povezali svoj Amazon nalog sa Saeco nalogom. Kada dovršite ove korake, možete da koristite uslugu Amazon Smart Reorder.

**i** U meniju „Shop“ (Kupovina) na kontrolnoj tabli aparata možete videti dostupnost Philips proizvoda za održavanje i prateće opreme kod lokalnih prodavaca.

Da biste pronašli celu listu rezervnih delova na mreži, unesite broj tipa vašeg aparata. Broj tipa se nalazi na unutrašnjoj strani vratanaca za servis.

Održavanje proizvoda i tipski brojevi:

- Rastvor za uklanjanje kamenca CA6700
- Filter AquaClean CA6903
- Mazivo za blok za kuvanje HD5061
- Tablete za uklanjanje masnoće od kafe CA6704
- Sredstvo za čišćenje kola za mleko CA6705
- Komplet za održavanje CA6707

## Softverske ispravke

Ažuriranje je od suštinskog značaja za zaštitu privatnosti i pravilno funkcionisanje aparata za kafu. Možete podesiti da li želite ručno da ažurirate aparat ili želite da se to obavlja automatski.

**i** Kada izaberete automatsko ažuriranje, postarajte se da aparat bude uključen u struju tokom noći i da je omogućen Wi-Fi, tako da aparat može da prima softverske ispravke preko noći.

**i** Ispravke su dostupne kada postoje poboljšanja softvera, nove funkcije za aparat i da bi se sprečilo potencijalni bezbednosni problem.

**i** Obavezne ispravke firmvera se automatski pokreću kada je aparat za kafu u režimu mirovanja. Tokom ažuriranja firmvera nije moguće koristiti aparat za kafu.

# Rešavanje problema

U ovom poglavlju su u kratkim crtama navedeni najčešći problemi sa kojima možete da se susretnete dok koristite aparat. Video uputstva i kompletna lista često postavljanih pitanja su dostupni na sajtu [www.saeco.com/care](http://www.saeco.com/care). Ukoliko ne možete da rešite problem, obratite se Centru za korisničku podršku u vašoj zemlji. Detalje za kontakt možete da pronađete u garantnom listu.

Problem	Uzrok	Rešenje
U mom novom aparatu za kafu se nalaze ostaci kafe.	Ovaj aparat je testiran sa kafom.	Iako je pažljivo očišćen, možda se u njemu nalaze ostaci kafe. Međutim, garantujemo da je aparat potpuno nov.
Aparat je u režimu DEMO.	Držali ste pritisnutu ikonu za mirovanje duže od 8 sekundi.	Isključite aparat, a zatim ga ponovo uključite koristeći glavni prekidač koji se nalazi na poledini aparata.
Posuda za sakupljanje tečnosti se brzo napuni / u posudi za sakupljanje tečnosti uvek ima vode.	To je normalno. Aparat koristi vodu za ispiranje unutrašnjeg kola i bloka za kuvanje. Izvesna količina vode protiče kroz unutrašnji sistem i sliva se direktno u posudu za sakupljanje tečnosti.	Ispraznite posudu za sakupljanje tečnosti svakodnevno ili čim crveni indikator „drip tray full“ (posuda za sakupljanje tečnosti je puna) iskoči iz poklopca (Sl. 29) za sakupljanje tečnosti. Savet: postavite šolju ispod grlića za ispuštanje da biste sakupili vodu za ispiranje koja iz njega izlazi.
Ikona „empty coffee grounds container“ (isprazni posudu za sakupljanje ostataka kafe) se ne gasi.	Ispraznili ste posudu za sakupljanje ostataka kafe dok je aparat bio isključen iz zidne utičnice ili ste ga prebrzo vratili nazad.	Uklonite posudu za sakupljanje ostataka kafe, sačekajte 5 sekundi i vratite je.
Aparat traži da ispraznim posudu za sakupljanje ostataka kafe čak i ako posuda nije puna.	Aparat nije resetovao brojač kada ste poslednji put ispraznili posudu za sakupljanje ostataka kafe.	Uvek sačekajte oko 5 sekundi pre nego što vratite posudu za sakupljanje ostataka kafe. Na taj način ćete brojač doza kafe resetovati na nulu i broj doza kafe se nepravilno broji.
Posuda za sakupljanje ostataka kafe je prepunjena, a ikona „empty coffee grounds container“ (isprazni posudu za sakupljanje ostataka kafe) se nije pojavila na ekranu.	Uklonili ste posudu za sakupljanje tečnosti, a da niste ispraznili posudu za sakupljanje ostataka kafe.	Kada izvadite posudu za sakupljanje tečnosti, ispraznite i posudu za sakupljanje ostataka kafe čak i ukoliko sadrži samo nekoliko doza. Ovim se obezbeđuje resetovanje brojača doza kafe na nulu i pravilno brojanje doza kafe.
Ne mogu da izvadim blok za kuvanje.	Blok za kuvanje se ne nalazi u pravilnom položaju.	Resetujte aparat na sledeći način: zatvorite vratanca za servis. Isključite aparat i ponovo ga uključite i sačekajte dok ne bude spreman za upotrebu. Pokušajte ponovo da izvadite blok za kuvanje. Pogledajte poglavlje „Uklanjanje i umetanje bloka za kuvanje“ u kojem se nalaze detaljna uputstva.

Problem	Uzrok	Rešenje
Ne mogu da ubacim blok za kuvanje.	Blok za kuvanje se ne nalazi u pravilnom položaju.	Resetujte aparat na sledeći način: zatvorite vratanica za servis. Izostavite blok za kuvanje. Isključite aparat i izvucite utikač iz utičnice. Sačekajte 30 sekundi, a zatim ponovo priključite aparat u struju, uključite ga i sačekajte dok ne bude spreman za upotrebu. Zatim stavite blok za kuvanje u ispravan položaj i ponovo ga ubacite u aparat. Pogledajte poglavlje „Uklanjanje i umetanje bloka za kuvanje“ u kojem se nalaze detaljna uputstva.
Kafa je vodnjikava.	Blok za kuvanje je prljav ili mora da se podmaže.	Skinite blok za kuvanje, isperite ga pod mlazom vode sa česme i ostavite ga da se osuši. Zatim podmažite pokretne delove (pogledajte 'Podmazivanje bloka za kuvanje').
	Aparat vrši postupak samopodešavanja. Procedura započinje automatski kada aparat upotrebljavate prvi put, kada promenite vrstu zrna kafe ili nakon što aparat niste duže vreme upotrebljavali.	Prvo skuvajte 5 šolja kafe kako biste omogućili aparatu da dovrši proceduru sopstvenog podešavanja.
	Mlin je podešen na suviše grubo podešavanje.	Podesite mlin na finije (niže) podešavanje. Skuvajte 2 do 3 napitka da biste mogli da osetite jasnu razliku.
Kafa nije dovoljno vruća.	Podešena je suviše niska temperatura.	Podesite temperaturu na maksimalno podešavanje (Sl. 42).
	Hladna šolja smanjuje temperaturu napitka.	Prethodno zagrejte šolje ispirajući ih vrelom vodom.
	Dodavanje mleka smanjuje temperaturu napitka.	Bez obzira da li dodajete vrelo ili hladno mleko, dodavanje mleka uvek smanjuje temperaturu kafe. Prethodno zagrejte šolje ispirajući ih vrelom vodom.
Kafa ne izlazi ili izlazi sporo.	Filter za vodu AquaClean nije pravilno pripremljen za instalaciju.	Uklonite AquaClean filter i ispuštite malo vrele vode. Ako ovo funkcioniše, AquaClean filter nije pravilno postavljen. Ponovo ga postavite i aktivirajte AquaClean filter i pratite korake iz poglavlja „Filter za vodu AquaClean“.
		Nakon što ga duže vreme niste upotrebljavali, potrebno je ponovo pripremiti filter za vodu AquaClean i da ispuštite 2–3 šoljice vrele vode.
	Filter za vodu AquaClean je zapušten.	Filter za vodu AquaClean menjajte svaka 3 meseca. Filter stariji od 3 meseca može da se zapuši.

Problem	Uzrok	Rešenje
	Mlin je podešen na suviše fino podešavanje.	Podesite mlin na grublje (više) podešenje. To će imati uticaj na ukus kafe.
	Blok za kuvanje je prljav.	Skinite blok za kuvanje i isperite ga pod mlazom vode sa česme (pogledajte 'Čišćenje bloka za kuvanje pod mlazom vode').
	Grič za ispuštanje kafe je prljav.	Očistite grič za ispuštanje kafe i njegove otvore sredstvom za čišćenje cevi ili iglom.
	Odeljak za prethodno samlevenu kafu je zapušten	Isključite aparat i izvadite blok za kuvanje. Otvorite poklopac odeljka za prethodno samlevenu kafu i ubacite dršku kašike u njega. Pomerajte ručicu gore dole dok mlevena kafa ne ispadne (Sl. 28).
	Kamenac je blokirao kolo aparata.	Uklonite kamenac iz aparata pomoću Philips sredstva za čišćenje kamenca (pogledajte 'Procedura uklanjanja kamenca'). Uvek uklonite kamenac kad aparat to od vas traži.
Mleko se ne peni.	Unutrašnji cappuccinatore je prljav ili nije umetnut pravilno.	Očistite unutrašnji cappuccinatore i proverite da li ste ga postavili i umetnuli pravilno (pogledajte 'Čišćenje unutrašnjeg cappuccinatore-a pod mlazom vode sa česme.').
	Vrsta mleka koju koristite nije pogodna za stvaranje pene.	Različite vrste mleka daju različitu količinu i različit kvalitet pene.
Mleko se rasprskava.	Mleko koje koristite nije dovoljno hladno.	Uvek koristite hladno mleko koje je pre toga bilo u frižideru.
'	Fleksibilna cev za mleko nije pravilno povezana.	Otvorite vratanca na griču (Sl. 37) za ispuštanje kafe i proverite da li je fleksibilna cev za mleko potpuno povezana na cappuccinatore (Sl. 43). Imajte u vidu da cappuccinatore i cev za mleko mogu da budu vrući. Ostavite cappuccinatore i cevi da se ohlade pre nego što ih dodirnete.

Problem	Uzrok	Rešenje
	Cappuccinatore i cev za mleko nisu čisti.	Uklonite i rasklopite unutrašnji cappuccinatore (pogledajte 'Čišćenje unutrašnjeg cappuccinatore-a pod mlazom vode sa česme:'). Isperite sve delove pod mlazom vode. Za temeljno čišćenje koristite sredstvo za čišćenje kruga kretanja mleka kompanije Philips i obavite postupak „Deep Milk Clean“ u meniju „Status“ i „HygieSteam“. Imajte u vidu da ukoliko se delovi peru u mašini za pranje posuda, mogu da se zapuše ostacima hrane ili deterdženta. Preporučuje se da i vizuelno proverite da nisu zapušeni.
		Savetujemo vam da svakodnevno obavite program HygieSteam: 1) Pritisnite „Status“ na kontrolnoj tabli. 2) Izaberite „HygieSteam“. 3) Zatim potvrdite sve korake na ekranu.
	Cevi za mleko su zapušene.	Posudu za mleko uvek čuvajte u frižideru bez cevi za mleko. Preostalo mleko može da se nataloži u cevima za mleko i da blokira protok mleka kroz cevi. Isperite cevi za mleko pre odlaganja.
Izgleda da iz aparata curi tečnost.	Aparat koristi vodu za ispiranje unutrašnjeg kola i bloka za kuvanje. Ova voda protiče kroz unutrašnji sistem i sliva se direktno u posudu za sakupljanje tečnosti. To je normalno.	Ispraznite posudu za sakupljanje tečnosti svakodnevno ili čim indikator „drip tray full“ (posuda za sakupljanje tečnosti je puna) iskoči iz poklopca posude za sakupljanje tečnosti (Sl. 29). Savet: Postavite šolju ispod grlića za ispuštanje da biste sakupili vodu za ispiranje i smanjili količinu vode u posudi za sakupljanje tečnosti.
	Posuda za sakupljanje tečnosti je potpuno puna i tečnost se preliva sa nje, pa izgleda kao da curi iz aparata.	Ispraznite posudu za sakupljanje tečnosti svakodnevno ili čim indikator „drip tray full“ (posuda za sakupljanje tečnosti je puna) iskoči iz poklopca posude za sakupljanje tečnosti (Sl. 29).
	Rezervoar za vodu nije potpuno ugaran, curi voda iz rezervoara za vodu i sada aparat uvlači vazduh.	Proverite da li je rezervoar za vodu u ispravnom položaju: uklonite ga i ponovo vratite u aparat što je moguće dalje.
	Blok za kuvanje je zaprljan/zapušen.	Isperite blok za kuvanje.
	Aparat nije postavljen na horizontalnu površinu.	Postavite aparat na horizontalnu površinu tako da se posuda za sakupljanje tečnosti ne prepuni i indikator „drip tray full“ (posuda za sakupljanje tečnosti je puna) radi pravilno.

Problem	Uzrok	Rešenje
Ne mogu da aktiviram filter za vodu AquaClean i aparat traži da pokrenem proces uklanjanja kamenca.	Niste postavili ili zamenili filter na vreme nakon što se na ekranu pojavio podsetnik za AquaClean. To znači da filter više nije potpuno bez kamenca.	Najpre očistite aparat od kamenca, a zatim postavite filter za vodu AquaClean.
Novi filter za vodu se ne uklapa.	Pokušavate da postavite drugi filter, a ne filter za vodu AquaClean.	Samo se filter za vodu AquaClean uklapa u aparat.
Aparat je bučan.	Nije postavljen gumeni prsten na filteru za vodu AquaClean.  Normalno je da aparat pravi buku tokom upotrebe.	Vratite gumeni prsten na filter za vodu AquaClean.  Ukoliko aparat počne da pravi drugačiju vrstu buke, očistite blok za kuvanje i podmažite ga (pogledajte 'Podmazivanje bloka za kuvanje').
	Filter za vodu AquaClean nije pravilno pripremljen i sada aparat uvlači vazduh.	Izvadite AquaClean filter za vodu i pravilno ga pripremite za upotrebu pre nego što ga vratite. Pogledajte poglavlje „Filter za vodu AquaClean“ u kojem se nalaze detaljna uputstva.
	Rezervoar za vodu nije potpuno uguran i sada aparat uvlači vazduh.	Proverite da li je rezervoar za vodu u ispravnom položaju: uklonite ga i ponovo vratite u aparat tako što ćete ga gurnuti što je moguće dalje.
Kada prvi put pokušam da povežem aparat na Wi-Fi, aparat ne može da se poveže na Wi-Fi mrežu.	Vaše ime i lozinka za Wi-Fi nisu tačni.	Proverite ime i lozinku za Wi-Fi.
	Aparat za kafu i Wi-Fi ruter nisu jedan drugom u dometu.	Postarajte se da aparat za kafu i Wi-Fi ruter budu u dometu ili koristite Wi-Fi repetitor.
Aparat ne može da pronade kućnu Wi-Fi mrežu.	Wi-Fi ruter ne radi ispravno.	Uverite se da Wi-Fi ruter radi ispravno i da je povezan na internet.
	Aparat nije u dometu rutera.	Postarajte se da aparat bude u dometu rutera. Možete da koristite i repetitor Wi-Fi signala.
	Ruter sa kojim aparat za kafu pokušava da se poveže je 5 GHz dvostrukog opsega, a ne pokušava da se poveže sa mrežom od 2,4 GHz.	Mreža od 5 GHz nije podržana. Privremeno isključite opseg od 5 GHz na ruteru i pokušajte ponovo da uparite aparat za kafu sa drugim opsegom istog rutera (2,4 GHz). Nakon uspešnog uparivanja ponovo uključite opseg od 5 GHz

Problem	Uzrok	Rešenje
Još uvek ne mogu da koristim usluge Alexa i Amazon Smart Reorders.	Još uvek se niste povezali na Amazon koristeći Saeco nalog.	Sledite uputstva na kontrolnoj tabli aparata da biste povezali svoj Amazon nalog sa Saeco nalogom kako biste mogli da koristite Alexa glasovnu kontrolu i Amazon Smart Reorders.  Napomena: Da biste mogli da koristite ove funkcije potrebno je da imate Alexa aplikaciju ili Alexa uređaj i potrebno je da omogućite uslugu Smart Reorders na Amazonu.
Wi-Fi veza aparata je nekada radila, ali više ne radi.	Promenjeno je ime i/ili lozinka za Wi-Fi.	Sledite uputstva u odeljku „Povezivanje na Wi-Fi“ i odaberite mrežu sa novim Wi-Fi imenom na koju ćete se povezati.
	Wi-Fi lozinka je promenjena.	Sledite uputstva u odeljku „Povezivanje na Wi-Fi“ i unesite novu lozinku za Wi-Fi.
	Wi-Fi ruter ne radi ispravno.	Proverite ruter i uverite se da radi.
	Elektromagnetne ili druge smetnje mogu da prekinu Wi-Fi vezu.	Držite aparat dalje od drugih elektronskih uređaja koji mogu izazvati smetnje.
	Nijedno od gore pomenutih rešenja ne funkcioniše.	Isključite aparat, a zatim ga ponovo uključite koristeći glavni prekidač na poledini kako biste ponovo proverili Wi-Fi vezu.

## Tehničke specifikacije

Proizvođač zadržava pravo da poboljša tehničke specifikacije proizvoda. Sve unapred podešene količine su približne.

Opis	Vrednost
Veličina (š x v x d)	287 x 396 x 487 mm
Težina	11–12,4 kg
Dužina kabla za napajanje	1.200 mm
Rezervoar za vodu	1,7 litara; može da se skine
Posuda za kafu u zrnju	450 g
Kapacitet posude za ostatke kafe	15 doza
Kapacitet posude za mleko	600 ml
Grlić podesive visine	75–148 mm
Nominalni napon – snaga – napajanje	Pogledajte pločicu sa podacima na unutrašnjoj strani vratanaca za servisiranje
Wi-Fi frekvencijski opseg	2,4 GHz 802.11 b/g/n



## Izjava o usaglašenosti

Kompanija DAP B.V. ovim izjavljuje da su ovi potpuno automatski aparati za espresso kafu SM8780, SM8782, SM8785, SM8885 i SM8889 u skladu sa Direktivom 2014/53/EU.

Pun tekst deklaracije EU o usaglašenosti je dostupan na sledećoj internet adresi: <https://www.saeco.com>.

Potpuno automatski aparati za espresso SM8780, SM8782, SM8785, SM8885 i SM8889 imaju Wi-Fi modul, 2,4 GHz 802.11 b/g/n (kanali 1..13). Maksimalna snaga prenosa <100 mW (20 dBm).

## Wi-Fi

Mašina je umrežena oprema, u skladu sa regulativom (EU) br. 801/2013, a namenjena je da se koristi trajno povezana na mrežu od 2,4 GHz 802,11 b/g/n.

# Sisältö

Laitteen yleiskuvaus (kuva A) _____	528
Ohjauspaneeli _____	529
Johdanto _____	529
Erikoistoiminnot _____	530
Juomien valmistaminen _____	531
Laitteen asetusten säätäminen _____	535
AquaClean-veisuodatin _____	536
Kahviyksikön poistaminen ja asettaminen paikalleen _____	537
Puhdistus ja huolto _____	537
Kalkinpoisto _____	540
Virhekoodit _____	541
Lisävarusteiden tilaaminen _____	542
Ohjelmistopäivitykset _____	542
Vianmääritys _____	542
Tekniset tiedot _____	548
Vaatimustenmukaisuusvakuutus _____	548
Wi-Fi _____	548

## Laitteen yleiskuvaus (kuva A)

A1 Kahvipapusailiön kansi	A14 Jauhatuksen säätönappi (lisätietoja on osoitteessa <a href="http://www.saeco.com/care">www.saeco.com/care</a> )
A2 Esijauhetun kahvin säiliön kansi	A15 Kahvipapusailiö
A3 Ylivalumisastia	A16 Huoltoluukku
A4 Ohjauspaneeli	A17 Kahvikanava
A5 Johdon liitin	A18 Sakkasäiliö
A6 Pääkytkin	A19 Kahviyksikkö (lisätietoja on osoitteessa <a href="http://www.saeco.com/care">www.saeco.com/care</a> )
A7 Tippa-alusta	A20 Sakkasäiliö
A8 Tippa-alustan vapautuskahva	A21 Vesisäiliö
A9 HygieSteam-säiliö	A22 Vesisäiliön kansi
A10 HygieSteamin kansi ja maitoputken pidike	A23 Tippa-alusta täynnä -ilmaisim
A11 Korkeussäädettävä kahvi- ja maitosuutin	A24 Tippa-alustan suojus
A12 Sisäinen cappuccinator	
A13 Virtajohto ja pistoke	

## Lisätarvikkeet

A25 Maitosäiliö	A29 AquaClean-suodatin
A26 Maitoputki	A30 Mittalusikka
A27 Puhdistusharja	A31 Veden kovuuden testiliuska
A28 Rasvatuubi	

# Ohjauspaneeli

Tästä espressokeittimestä on saatavilla kaksi versiota. Niiden ohjauspaneelit näyttävät erilaisilta, mutta kaikki kuvakkeet toimivat samalla tavalla. Saat yleiskuvan kaikista kuvakkeista kuvista B ja C. Löydät kuvaukset alta.

B1 Off icon (Virtakuvake)

C1 Virtakuvake

B2/C2 Drinks (Juomat)

B3/C3 Drinks menu (Juomavalikko)

B4/C4 Personal profiles (Henkilökohtaiset profiilit)

B5/C5 Pavut

B6/C6 Machine settings (Laitteen asetukset)

B7/C7 Status menu (Tilavalikko)

B8/C8 Kauppa

B9/C9 Start/stop ► icon (Käynnistyskuvake)

## Johdanto

Kiitos, että ostit Saecon täysin automaattisen kahvinkeittimen. Voit hyödyntää Saecon verkkotukea parhaalla mahdollisella tavalla rekisteröimällä laitteesi ohjauspaneelista sisäänrakennetun Wi-Fi-yhteyden avulla tai siirtymällä osoitteeseen [www.saeco.com/MyCoffeeMachine](http://www.saeco.com/MyCoffeeMachine) ja rekisteröimällä laitteesi siellä.

Lue erillinen turvallisuuslehtinen huolellisesti ennen laitteen ensimmäistä käyttökertaa ja säilytä se vastaisen varalle.

Saecon täysin automaattisesta kahvinkeittimestä voit muodostaa yhteyden Wi-Fi-verkkoon ja siten parantaa kahvinkeittimen käyttökokemusta.

Yhdistämällä laitteen Wi-Fi-verkkoon voit

- saada koneoppimiseen perustuvia yksilöllisiä suosituksia
- nauttia käyttökokemusta parantavista säännöllisistä ohjelmistopäivityksistä
- hyödyntää kauppatoimintoa, jos toiminto on käytettävissä omassa maassasi
- yhdistää laitteesi Amazon-tiliisi ja hankkia laitteeseen lisävarusteita, jos toiminto on käytettävissä omassa maassasi
- muodostaa yhteyden kodin Alexa-laitteeseen ja hyödyntää ääniohjausta, jos toiminto on käytettävissä omassa maassasi.

Huomautus: Laitteen testauksessa on käytetty kahvia. Vaikka se on puhdistettu huolellisesti, laitteeseen on voinut jäädä kahvijäämiä. Takaamme kuitenkin, että laite on täysin uusi.

## Laitteen käynnistäminen, kun sinulla on Xelsis SUPREMA (vain SM8885 ja SM8889)

Käynnistä laite painamalla laitteen takana olevaa pääkytkintä. Kosketa ohjauspaneelin keskikohtaa, jolloin käynnistyskuvake tulee näyttöön. Napauta käynnistyskuvaketta ja toimi ohjauspaneelissa annettujen vaiheittaisten ohjeiden mukaan.

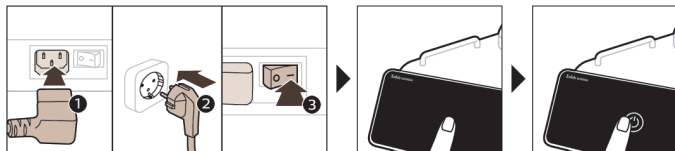

**⚠** Yhdistä ja päivitä laite ensiasennuksen yhteydessä, ja tarkista säännöllisesti manuaaliset päivitykset.

## Laitteen käynnistäminen, kun sinulla on Xelsis DELUXE (vain SM8780, SM8782 ja SM8785)

Käynnistä laite painamalla laitteen takana olevaa pääkytkintä. Napauta käynnistyskuvaketta ja toimi ohjauspaneelissa annettujen vaiheittaisten ohjeiden mukaan.

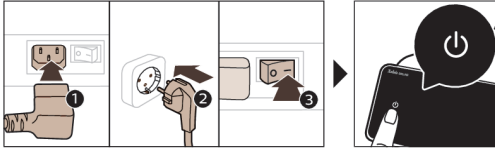

**A** Yhdistä ja päivitä laite ensiasennuksen yhteydessä, ja tarkista säännöllisesti manuaaliset päivitykset.

## Yhdistäminen Wi-Fi-verkkoon

**i** Yhdistä kahvinkeitin kotisi 2,4 GHz:n 802.11 b/g/n -Wi-Fi-verkkoon.

**i** Kahvinkeitimen yhdistäminen kodin Wi-Fi-verkkoon tarjoaa parannetun käyttäjäkokemuksen.

**i** Varmista, että kahvinkeitin ja Wi-Fi-reititin ovat toisensa kantaman sisällä.

Yhdistä kahvinkeitin Wi-Fi-verkkoon toimimalla alla olevien ohjeiden mukaan.



1 Napauta Settings (Asetukset) -kuvaketta ja etsi Wi-Fi-kuvake pyyhkäisemällä vasemmalta oikealle.

2 Napauta Wi-Fi-kuvaketta.

3 Yhdistä laite Wi-Fi-verkkoon näyttöön tulevien ohjeiden mukaan.

Olet nyt valmis kokemaan uudenlaisen yhteyden.

**A** Laite suorittaa automaattisen huuhtelun, kun se käynnistetään ja sammutetaan ääniohjauksella ja kun laite on ollut käyttämättä jonkin aikaa ja se sammuu. Varmista, että laitteen ympäristö on turvallinen.

## Erikoistoiminnot

### Erikoistoiminto

### Käyttötarkoitus



BeanMaestrolla voit valita papujen tyyppin ja paahdon. Sen jälkeen se optimoi valmistusasetukset automaattisesti niin, että saat kahvipavuista mahdollisimman maukasta kahvia.

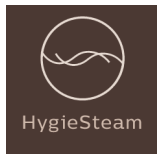

HygieSteam-toiminto puhdistaa maitojärjestelmän automaattisesti ja poistaa mikro-organismit. Käytä sitä cappuccinon tai muiden maitopohjaisten juomien valmistuksen jälkeen.



Kestävä kahvimyllymme on huippuluokan kovuuden ja tarkkuuden varmistamiseksi täysin keraaminen. Voit valita siitä makusi mukaan jonkin 12 tasosta.

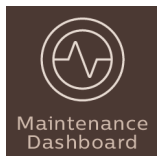

Ylläpidon koantinäyttö tarjoaa sinulle hyödyllisen yleiskuvan ja antaa sinulle tilatietoja esimerkiksi veden tasosta tai kertoo, että AquaClean on vähissä.

## Juomien valmistaminen

### Yleiset vaiheet

Jos haluat valmistaa juoman, sinun on tehtävä muutamia yksinkertaisia toimia.



- 1 Täytä vesisäiliö vesijohtovedellä ja kahvipapusaäiliö kahvipavuilla.
- 2 Aseta yksi kuppi tai kaksi kuppia korkeussäädettävän suuttimen alle. Säädä suuttimen korkeus käytettävän kupin tai lasin koon mukaan liu'uttamalla suutinta ylös- tai alaspäin.
- 3 Siirry "Drinks" (Juomat) -valikkoon napauttamalla Drinks (Juomat) -kuvaketta. Valitse juoma pyyhkäisemällä vasemmalta oikealle ja napauttamalla sitä.
  - Napauta "2x"-kuvaketta, jos haluat keittää kaksi kupillista. Laite jauhaa kahvia valittuja juomia varten automaattisesti kaksi kertaa peräkkäin.

**i** "2x"-kuvake ei ole käytettävissä kaikille juomille.

- 4 Juoman valitsemisen jälkeen voit säätää asetuksia mieltymystesi mukaan pyyhkäisemällä säädettäviä palkkeja ylös- ja alaspäin.
- 5 Aloita sitten valitun juoman valmistaminen painamalla käynnistys-/pysäytyskuvaketta .

**!** Älä käytä sokeroituja tai maustettuja kahvipapuja.

**i** Käännä jauhatuksen säätönuppia asteittain, ja valmistettuasi viisi kupillista kahvia huomaat niiden väliset erot.

### Juomien parametrien tuki

Saat lisätietoja tietystä juoman parametrista painamalla säädettävää palkkia 3 sekunnin ajan.



## Maitoa käyttävien juomien valmistaminen

Jos haluat valmistaa maitojuomia, sinun on tehtävä muutamia yksinkertaisia toimia.

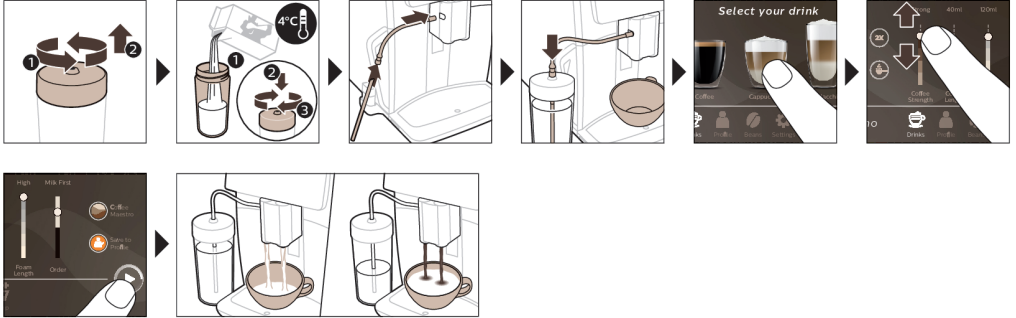

- 1 Täytä vesisäiliö vesijohtovedellä ja kahvipapusaäiliö kahvipavuilla.

Vinkki: Kun taipuisa maitoputki on liitetty cappuccinatoreen, liu'uta suutin ylimpään asentoon ylettääksesi vesisäiliöön helposti.

- 2 Irrota maitosäiliön kansi ja täytä maitosäiliö maidolla.

Käytä ihanteellisen tuloksen varmistamiseksi aina jääkaapista otettua maitoa.

- 3 Liitä taipuisa maitoputki cappuccinatoreen.

- 4 Aseta metallinen maitoputki säiliöön.

- 5 Napauta Drinks (Juomat) -kuvaketta ja valitse haluamasi maitopohjainen juoma.

- 6 Voit säätää asetuksia mieltymyksiäsi mukaan pyyhkäisemällä säädettäviä palkkeja ylös- ja alaspäin.

- 7 Aloita valitun juoman valmistaminen milloin tahansa painamalla käynnistys-/pysäytyskuvaketta .

- Tiettyjen juomien tapauksessa laite annostelee ensin maidon ja sitten kahvin. Muiden juomien tapauksessa toimitaan toisin, laite annostelee ensin kahvin ja sitten maidon.
- Jos haluat lopettaa maidon annostelun, ennen kuin laite on annostellut esimääritetyn määrän, paina käynnistys-/pysäytyskuvaketta (vain SM8780, SM8782, SM8785) tai paina pysäytyskuvaketta (vain SM8885, SM8889).
- Jos haluat lopettaa koko juoman (maidon ja kahvin) annostelun, ennen kuin laite on valmis, pidä käynnistys-/pysäytyskuvaketta painettuna (vain SM8780, SM8782, SM8785) tai pidä pysäytyskuvaketta painettuna (vain SM8885, SM8889).

Maidon annostelun jälkeen suoritetaan HygieSteam Shot (HygieSteam-suihkaus). Laite huuhtelee sisäisen maitojärjestelmän nopeasti suihkauttamalla höyryä sen läpi. Maitoputken metalliosia voi olla kuuma. Voit välttää palovammat antamalla laitteen jäähtyä ensin.

Vinkki: Voit valmistaa maitoa sisältävät juomat myös käyttämällä tavallista maitotölkkiä. Aseta metallinen maitoputki suoraan maitotölkkiin.

## Kahvin valmistus esijauhetusta kahvista

Jos haluat käyttää kahvin valmistukseen esijauhetta kahvia, sinun on tehtävä muutamia yksinkertaisia toimia.

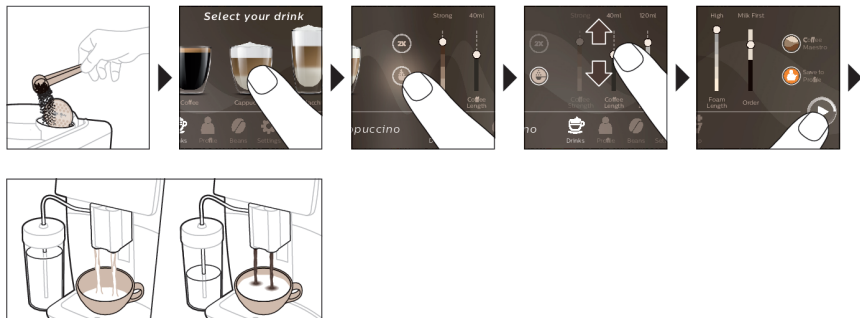

- 1 Avaa esijauhetun kahvin säiliön kansi ja lisää yksi mittalusikallinen esijauhetta kahvia esijauhetun kahvin säiliöön. Sulje kansi.
- 2 Napauta Drinks (Juomat) -kuvaketta, vieritä vasemmalta oikealle ja valitse juoma.
- 3 Napauta esijauhetun kahvin -kuvaketta.
- 4 Voit säätää asetuksia mieltymystesi mukaan pyyhkäisemällä säädettäviä palkkeja ylös- ja alaspäin.
- 5 Aloita sitten valitun juoman valmistaminen painamalla käynnistys-/pysäytyskuvaketta .

**i** Jos valitset esijauhetun kahvin, et voi säätää kahvin vahvuutta tai valmistaa useampia kuin yhden juoman samalla kertaa.

## Kuuman veden annostelu

- 1 Varmista, että sisäinen cappuccinatore on kiinnitetty oikein laitteeseen (kuva 1).
- 2 Aseta kuppi suuttimen alle.
- 3 Napauta Hot Water (Kuuma vesi (kuva 2)).
- 4 Säädä kuuman veden määrää ja/tai lämpötilaa mieltymystesi mukaan liu'uttamalla säädettäviä palkkeja (kuva 3).
- 5 Paina käynnistyskuvaketta .
- 6 Jos haluat lopettaa kuuman veden annostelun, ennen kuin laite on valmis, paina käynnistys-/pysäytyskuvaketta uudelleen (vain SM8780, SM8782, SM8785) tai paina pysäytyskuvaketta uudelleen (vain SM8885, SM8889).

## Mukauttaminen

Laitteella voit säätää juoman asetuksia mieltymystesi mukaan ja tallentaa muutetun juoman henkilökohtaiseen profiliin. Voit valita oman kuvakkeen ja oman profiilin nimen.

## Papujen hyödyntäminen parhaalla mahdollisella tavalla BeanMaestro-toiminnolla

BeanMaestrolla voit valita papujen tyypin ja paahdon. Sen jälkeen se optimoi valmistusasetukset automaattisesti niin, että saat kahvipavuista mahdollisimman maukasta kahvia.

- 1 Napauta Beans (Pavut) -kuvaketta päävalikossa (kuva 4).
- 2 Napauta BeanMaestro-toimintoa (kuva 5).
- 3 Valitse papujen tyyppi. Voit valita Arabica- ja Robusta-sekoituksen.
- 4 Valitse papujen paahtoaste.
- 5 Valmistusasetukset optimoidaan automaattisesti.

6 Nauti seuraavasta kahvistasi.

## Käytön nopeuttaminen CoffeeMaestro-toiminnolla

Laitteella voit valita makuprofiileja sen sijaan, että säätäisit kaikkia asetuksia erikseen CoffeeMaestro-toiminnolla. Valittavissa ovat asetukset Delicato, Intenso ja Forte. Voit valita CoffeeMaestro-makuprofiiliin seuraavasti:

- 1 Napauta haluamasi juoman kuvaketta (kuva 6).
- 2 Napauta toistuvasti CoffeeMaestro-kuvaketta (kuva 7).
  - Juoman tärkeimpiä asetuksia säädetään nyt vastaavasti.
- 3 Aloita juoman valmistaminen painamalla käynnistys-/pysäytyskuvaketta ►■.

## Juoman mukauttaminen CoffeeEqualizer Touch+ -toiminnolla

Juoman valitsemisen jälkeen CoffeeEqualizer Touch+ -toiminto aktivoidaan automaattisesti juoman asetusten säätämistä varten. Painamalla kutakin näytössä olevaa kohdetta pitkään voit aktivoida ohjetoiminnon ja saada lisätietoja.

CoffeeEqualizer Touch+ -toiminnolla voit säätää seuraavia asetuksia:

- |                    |   |
|--------------------|---|
| 1 Kahvin vahvuus   | 6 Vaahdon määrä   |
| 2 Kahvin määrä     | 7 Kahvin maku   |
| 3 Maidon määrä     | 8 Voit myös päättää, haluatko valmistaa juomasta yksi vai kaksi kupillista. |
| 4 Veden määrä      | 9 Kahvin tai maidon annostelu ensimmäisenä                                  |
| 5 Juoman lämpötila |   |

Huomautus: Säädettävissä olevat asetukset vaihtelevat valitsemasi juoman mukaan.

## Suosikkijuomien tallentaminen profiiliin

Laitteella voit säätää juoman asetuksia mieltymystesi mukaan ja tallentaa muutetun juoman henkilökohtaiseen profiiliin. Voit valita profiiliin ja tallentaa reseptin käyttämällä profiileja.

Voit luoda profiiliin ja lisätä juoman käyttämällä profiilikuvaketta 🧑.

- 1 Napauta profiilikuvaketta 🧑 päävalikossa (kuva 8).
- 2 Napauta Plus-kuvaketta (kuva 9).
- 3 Kirjoita nimesi ja valitse suosikkikuvake.
- 4 Olet valmis lisäämään juoman. Napauta haluamasi juoman kuvaketta.
- 5 Mukauta juoma CoffeeEqualizer Touch+ - tai CoffeeMaestro-toiminnolla.
- 6 Tallenna juoma omaan profiiliisi napauttamalla "Save to profile" (Tallenna profiiliin) -kuvaketta (kuva 10).

## Ylimääräinen suihkaus (ExtraShot)

Laitteella voit lisätä kahviisi ja maitojuomiisi lisäannoksen ristrettoa, jos haluat esimerkiksi vahvempaa kahvia.

- 1 Aseta kuppi suuttimen alle.
- 2 Valitse juoma napauttamalla haluamaasi yhden kosketuksen juomakuvaketta (kuva 6).
- 3 Aseta vahvuus liu'uttamalla säädettävä palkki ylös enimmäistasolle ja valitse ExtraShot-toiminto (kuva 11).
- 4 Aloita sitten juoman valmistaminen painamalla käynnistys-/pysäytyskuvaketta ►■ (vain SM8780, SM8782, SM8785) tai painamalla käynnistyskuvaketta (vain SM8885, SM8889).
- 5 Jos haluat lopettaa juoman annostelun, ennen kuin laite on valmis, paina käynnistys-/pysäytyskuvaketta ►■ uudelleen (vain SM8780, SM8782, SM8785) tai paina pysäytyskuvaketta uudelleen (vain SM8885, SM8889).

**i** Kun olet valinnut ExtraShot-toiminnon, voit valmistaa vain yhden kahvin kerrallaan.

**i** ExtraShot-toiminto ei ole käytettävissä kaikille juomille.



## Laitteen asetusten säätäminen

Voit säätää useimpia laitteen asetuksia napauttamalla Settings (Asetukset)  -kuvaketta ja toimimalla näyttöön tulevien ohjeiden mukaan.

Verkkotukea (usein kysytyt kysymykset, elokuvia jne.) saat skannaamalla tämän lehtisen kannessa olevan QR-koodin tai siirtymällä osoitteeseen [www.saeco.com/care](http://www.saeco.com/care).



## Veden kovuuden valitseminen

 Kehotamme sinua säätämään veden kovuusasetuksen alueesi veden kovuustasoa vastaavaksi. Tällä voit varmistaa optimaalisen suorituskyvyn ja pidentää laitteen käyttöikää. Tällöin sinun ei myöskään tarvitse tehdä laitteelle kalkinpoistoa niin usein. Veden oletuskovuusasetus on 4: kova vesi.

### Voit määrittää alueesi veden kovuuden laitteen mukana toimitetulla veden kovuuden testiliuskalla:

- 1 Upota veden kovuuden testiliuska vesijohtoveteen tai pidä sitä juoksevan veden alla 1 sekunnin ajan (kuva 12).
- 2 Odota 1 minuutti. Testiliuskan punaisiksi muuttuvien ruutujen määrä ilmaisee veden kovuuden (kuva 13).

### Määritä laitteen asetukset oikean veden kovuuden mukaisesti:

- 1 Napauta Settings (Asetukset)  -kuvaketta, vieritä vasemmalta oikealle ja valitse "Water hardness" (Veden kovuus).
- 2 Valitse veden kovuustaso. Näytöstä valittujen punaisten ruutujen määrän pitäisi vastata testiliuskassa olevien punaisten ruutujen määrää (kuva 14).
- 3 Kun olet asettanut oikean veden kovuuden, vahvista valinta napauttamalla vahvistuskuvaketta .

## Jauhatusasetuksen säätäminen

Voit muuttaa kahvin vahvuutta kahvipapusailiön sisällä olevalla jauhatuksen säätönupilla. Mitä pienempi jauhatusasetus on, sitä hienommaksi kahvipavut jauhetaan ja sitä vahvempaa kahvista tulee. Valittavana on 12 jauhatusasetusta.

Laitteen asetukset on määritetty niin, että saat kahvipavuista mahdollisimman maukasta kahvia. Siksi suosittelemme, että et säädä jauhatusasetusta, ennen kuin olet valmistanut 100–150 kupillista kahvia (vastaa noin yhden kuukauden käyttöä).



 Sinun on valmistettava kaksi tai kolme juomaa, ennen kuin huomaat eron.

 Älä käännä jauhatuksen säätönuppia enemmän kuin yksi pykälä kerrallaan, jotta mylly ei vaurioidu.

- 1 Napauta Beans (Pavut) -kuvaketta päävalikossa.
- 2 Napauta "Grinder" (Kahvimylly).
- 3 Katso ohjevideo.

## Tehdasasetusten palauttaminen

Laitte antaa sinulle mahdollisuuden palauttaa tehdasasetukset milloin tahansa.

- 1 Napauta Settings  -kuvaketta.
- 2 Vieritä vasemmalta oikealle ja valitse "Factory settings" (Tehdasasetukset). Vahvista valinta napauttamalla vahvistuskuvaketta .
  - Asetukset on nyt palautettu.

 Seuraavat tehdasasetukset palautetaan oletusasetuksiksi: veden kovuus, valmistusaika, näytön kirkkaus, etupaneelin valaistus, profiilit, säiliön merkivalo, mittayksiköt, aloitusnäytön asetukset, BeanMaestron

asetukset, Wi-Fi-verkon tunnistetiedot, ohjelmistopäivitysasetukset, Saecon tunnistetiedot, Amazonin tunnistetiedot.

## AquaClean-vesisuodatin

Laitteessa käytetään AquaClean-suodatinta. Voit asettaa AquaClean-vesisuodattimen vesisäiliöön, jotta kahvin maku säilyy. Se vähentää myös kalkinpoiston tarvetta vähentämällä kalkin kertymistä laitteeseen. Voit ostaa AquaClean-vesisuodattimen paikalliselta jälleenmyyjältä, verkkokaupasta tai valtuutetuista huoltokeskuksista.

## AquaClean-suodattimen tilan ilmaisain

AquaClean-suodattimen tila näkyy aina "Status" (Tila) -valikossa prosentteina.

- Jos AquaClean-suodattimen tila on 10 % tai vähemmän, näytössä näkyy viesti 2 sekunnin ajan aina, kun käynnistät laitteen. Tässä viestissä sinua kehoitetaan ostamaan uusi suodatin.
- Jos suodattimen tila on 0 %, laite kehottaa sinua vaihtamaan AquaClean-suodattimen aina, kun käynnistät laitteen.

## AquaClean-vesisuodattimen aktivointi (5 min)

**i** Laite ei automaattisesti tunnista, että vesisäiliöön on asetettu suodatin. Siksi sinun on aktivoitava jokainen asentamasi uusi AquaClean-vesisuodatin "Status" (Tila) -valikossa.

**i** Kun laite ei enää näytä suodattimen aktivointiviestiä, voit edelleen aktivoida AquaClean-vesisuodattimen, mutta laitteessa on ensin tehtävä kalkinpoisto.

**i** Laitteessa ei saa olla lainkaan kalkkia ennen AquaClean-vesisuodattimen käytön aloittamista.

Ennen kuin aktivoit AquaClean-vesisuodattimen, se on ensin valmisteltava liottamalla sitä vedessä alla kuvatulla tavalla. Jos et tee näin, laitteeseen voi joutua veden sijaan ilmaa, mikä aiheuttaa voimakasta melua ja estää laitetta valmistamasta kahvia.

- 1 Napauta "Status" (Tila) -kuvaketta, vieritä vasemmalta oikealle ja valitse "AquaClean".
- 2 Napauta vahvistuskuvaketta ✓ uudelleen, kun aktivointinäyttö tulee näkyviin. Noudata näyttöön tulevia ohjeita.

## AquaClean-vesisuodattimen vaihtaminen (5 min)

Suodatin lakkaa toimimasta, kun sen läpi on kulkenut 95 litraa vettä. AquaClean-suodattimen tilan ilmaisain laskee 0 %:iin sen merkiksi, että suodatin on vaihdettava. Jos et vaihda AquaClean-vesisuodatinta ajoissa, voit edelleen vaihtaa suodattimen, mutta sinun on ensin suoritettava laitteelle kalkinpoisto.

Kun AquaClean-suodattimen tilan ilmaisain laskee 0 %:iin tai laite kehottaa sinua vaihtamaan AquaClean-suodattimen, toimi seuraavasti:

- 1 Poista vanha AquaClean-vesisuodatin laitteesta.
- 2 Asenna uusi suodatin ja aktivoi se toimimalla luvussa AquaClean-vesisuodattimen aktivointi (5 min) annettujen ohjeiden mukaan.

**i** Vaihda AquaClean-vesisuodatin vähintään 3 kuukauden välein, vaikka laite ei olisi vielä ilmoittanut, että vaihto on tehtävä.

# Kahviyksikön poistaminen ja asettaminen paikalleen

Siirry näytön ”Status” (Tila) -valikkoon ja valitse ”Brew group clean” (Kahviyksikön puhdistus) tai siirry osoitteeseen [www.saeco.com/care](http://www.saeco.com/care), josta löydät yksityiskohtaiset ohjevideot kahviyksikön poistamisesta, asettamisesta paikalleen ja puhdistamisesta.

## Kahviyksikön poistaminen laitteesta

- 1 Avaa huoltoluukku.
- 2 Irrota kahvijäämässäiliö (kuva 16).
- 3 Paina PUSH-painiketta (kuva 17), vedä kahviyksikön kahvasta ja irrota se laitteesta (kuva 18).

## Kahviyksikön asettaminen paikalleen

Varmista, että kahviyksikkö on oikeassa asennossa, ennen kuin liu'utat sen takaisin laitteeseen.

- 1 Varmista, että kahviyksikön sivussa olevan keltaisen säiliön nuoli on mustan nuolen ja N (kuva 19)-merkin kohdalla.
  - Jos ne eivät ole kohdakkain, paina vipua, kunnes se koskettaa kahviyksikön (kuva 20) pohjaa.
- 2 Varmista, että kahviyksikön toisella puolella oleva keltainen lukituskoukku on oikeassa asennossa.
  - Saat koukun oikeaan asentoon työntämällä sitä ylöspäin, kunnes se on ylimmässä asennossa.
- 3 Liu'uta kahviyksikkö takaisin laitteeseen kummallakin puolella (kuva 22) olevia uria pitkin, kunnes se naksahdaa (kuva 23) paikalleen. Älä paina PUSH-painiketta.
- 4 Aseta sakkasäiliö takaisin paikalleen ja sulje huoltoluukku.

# Puhdistus ja huolto

Laite neuvoo, milloin puhdistus- ja ylläpitotyöt on suoritettava.

Säännöllinen puhdistus ja huolto pitävät laitteesi huippukunnossa sekä varmistavat kahvin tasaisen virtauksen ja kahvin hyvän maun pitkäksi aikaa.

Alla olevassa taulukossa on yksityiskohtainen kuvaus siitä, milloin ja miten laitteen irrotettavat osat on puhdistettava. Lisätietoja ja ohjevideoita on osoitteessa [www.saeco.com/care](http://www.saeco.com/care). Kuvassa C on yleiskatsaus siitä, mitkä osat voi pestä astianpesukoneessa.

Osa	Puhdistusajankohta	Etsiminen ohjauspaneelista/ Toimenpiteet
AquaClean-suodatin	Laitteen pyytyessä tai joka kolmas kuukausi.	TILA->PUHDISTUS->AQUACLEAN. Aktivoi AquaClean-suodatin ohjeiden mukaisesti.
<p><b>i</b> Laite ei automaattisesti tunnista, että vesisäiliöön on asetettu suodatin. Siksi sinun on aktivoitava jokainen asentamasi uusi AquaClean-suodatin Tila -valikossa.</p> <p><b>i</b> Laitteessa ei saa olla lainkaan kalkkia ennen AquaClean-suodattimen käytön aloittamista.</p> <p><b>i</b> Vaihda AquaClean-suodatin vähintään 3 kuukauden välein, vaikka laite ei vielä ilmoittaisi, että vaihto on tehtävä.</p>		
Kahviyksikkö	Viikoittain	TILA -> SUORITUSKYKY ->KAHVIYKSIKÖN PUHDISTUS. Poista ja puhdista kahviyksikkö ohjeiden mukaisesti.

Osa	Puhdistusajankohta	Etsiminen ohjauspaneelista/ Toimenpiteet
<p><b>i</b> Varmista, että kahviyksikkö on oikeassa asennossa, ennen kuin liu'utat sen takaisin laitteeseen. Kahviyksikön sivussa olevan keltaisen säiliön nuolen on oltava mustan nuolen ja N (kuva 19)-merkin kohdalla.</p>		
	Kuukausittain	TILA -> SUORITUSKYKY ->KAHVIÖLJYN POISTO. Poista kahviöljyjäämät kahviyksiköstä automaattisesti itsepuhdistusprosessin ohjeiden mukaisesti.
Maitojärjestelmä / sisäinen cappuccinatore	Jokaisen käyttöpäivän jälkeen	TILA -> HYGIESTEAM. Puhdista maitojärjestelmä itsepuhdistusprosessin ohjeiden mukaisesti. Pyyhi metallisen maitoputken ulkopuoli kostealla liinalla ennen kuin asetat sen takaisin maitoputken pidikkeeseen.
	Viikoittain	Irrota ja pura sisäinen cappuccinatore. Huuhtelee kaikki osat juoksevalla vedellä ja astianpesuaineella.
	Kuukausittain	TILA -> HYGIESTEAM -> MAITOJÄRJESTELMÄN PERUSTEELLINEN PUHDISTUS. Puhdista maitojärjestelmä itsepuhdistusprosessin ohjeiden mukaisesti.
Maitosäiliö	Viikoittain	Pura maitosäiliö (kuva 24) ja työnnä pallo ulos maitokupin tapilla (kuva 25). Puhdista maitosäiliön kaikki osat juoksevalla vedellä tai tiskikoneessa.
HygieSteam-säiliö (maitoputken pidike)	Viikoittain tai kun laite kehottaa sinua tekemään niin	Poista HygieSteam-säiliö laitteesta (kuva 26) ja irrota HygieSteamin kansi (kuva 27). Puhdista HygieSteam-säiliö ja kansi juoksevalla vedellä.
Esijauhetun kahvin säiliö	Tarkista esijauhetun kahvin säiliö viikoittain tukkeutumien varalta.	Irrota pistoke pistorasiasta ja kahviyksikkö laitteesta. Avaa esijauhetun kahvin säiliön kansi ja aseta lusikan varsi säiliöön. Liikuta kahvaa ylös- ja alaspäin, kunnes tukoksen aiheuttanut jauhettu kahvi putoaa alas (kuva 28). Yksityiskohtaiset ohjevideot löydät osoitteesta <b>www.saeco.com/care</b> .
Sakkasäiliö	Tyhjennä sakkasäiliö, kun laite kehottaa sinua tekemään niin. Puhdista se viikoittain.	Poista sakkasäiliö, kun laitteeseen on kytketty virta. Huuhtelee se juoksevalla vedellä ja astianpesuaineella.
Tippa-alusta	Tyhjennä tippa-alusta päivittäin tai heti, kun punainen täyden tippa-alustan ilmaisin ponnahtaa tippa-alustan läpi (kuva 29). Puhdista tippa-alusta viikoittain.	Irrota tippa-alusta (kuva 30) ja huuhtelee se juoksevalla vedellä ja astianpesuaineella.

Osa	Puhdistusajankohta	Etsiminen ohjauspaneelista/ Toimenpiteet
Kahviyksikön voitelu	2 kuukauden välein	Voitele kahviyryhmä mukana toimitetulla rasvalla (katso 'Kahviyksikön voitelemine'). Yksityiskohtaiset ohjevideot löydät osoitteesta <a href="http://www.saeco.com/care">www.saeco.com/care</a> .
Vesisäiliö	Viikoittain	Huuhtelee vesisäiliö juoksevalla vedellä.
Laitteen etupuoli	Viikoittain	Puhdista se hankaamattomalla liinalla.
Laitteen kalkinpoisto	Kun laite pyytää sinua suorittamaan kalkinpoiston	TILA -> KALKINPOISTO. Poista laitteesta kalkki toimimalla ohjeiden mukaan. Kun kalkinpoisto on tarpeellista, laite pyytää sinua suorittamaan sen. Käynnistä kalkinpoisto painamalla OK-kuvaketta ja toimi annettujen ohjeiden mukaan.

## Kahviyksikön puhdistaminen

Kahviyksikön säännöllisellä puhdistuksella voit estää kahvijäämiä tukkimasta sisäisiä piirejä. Siirry näytön "Status" (Tila) -valikkoon ja valitse "Brew group clean" (Kahviyksikön puhdistus) tai siirry osoitteeseen [www.saeco.com/care](http://www.saeco.com/care), josta löydät tukivideot kahviyksikön poistamisesta, asettamisesta paikalleen ja puhdistamisesta.

### Kahviyksikön puhdistaminen juoksevalla vedellä

- 1 Napauta "Status" (Tila) -kuvaketta ja vieritä "Brew group clean" (Kahviyksikön puhdistus) -asetuksen kohdalle.
- 2 Vahvista valinta napauttamalla vahvistuskuvaketta ✓ ja toimi sitten näyttöön tulevien ohjeiden mukaan.

### Kahviyksikön puhdistaminen kahviöljynpoistotableteilla

Käytä vain Philips-kahviöljynpoistotabletteja.

- 1 Napauta "Status" (Tila) -kuvaketta ja vieritä "Brew group clean" (Kahviyksikön puhdistus) -asetuksen kohdalle.
- 2 Vahvista valinta napauttamalla vahvistuskuvaketta ✓ ja toimi sitten näyttöön tulevien ohjeiden mukaan.

## Kahviyksikön voitelemine

Laitteen suorituskyvyn parantamiseksi suosittelemme, että voitelet kahviyksikön 2 kuukauden välein, jotta sen liikkuvat osat toimivat sujuvasti.

- 1 Sivele ohut kerros rasvaa kahviyksikön mäntään (harmaaseen osaan) (kuva 31).
- 2 Sivele ohut kerros rasvaa kahviyksikön (kuva 32) pohjassa olevan tapin (harmaan osan) ympärille.
- 3 Sivele ohut kerros rasvaa kummallakin sivulla (kuva 33) oleviin uriin.

## Sisäisen cappuccinatorin puhdistusohjelmat

**i** Laite kertoo sinulle, milloin sisäinen cappuccinatori on puhdistettava.

Laitteessa on kolme sisäisen cappuccinatorin puhdistusohjelmaa:

- HygieSteam Shot (HygieSteam-suihkaus): maitopohjaisen juoman valmistuksen aikana laite suihkauttaa automaattisesti höyryä sisäisen cappuccinatorin läpi huuhdellakseen sen nopeasti.

- HygieSteam: laite puhdistaa sisäisen maitojärjestelmän höyryllä perusteellisesti. Varmista, että HygieSteam-säiliö on koottu oikein (kuva 34) ja liitetty laitteeseen (kuva 35). Aseta maitoputki maitoputken pidikkeeseen (kuva 36) ja toimi näyttöön tulevien ohjeiden mukaan.
- Deep Milk Clean: Puhdistaa sisäinen maitojärjestelmä perusteellisesti suorittamalla Deep Milk Clean -toiminto Philipsin maitojärjestelmän puhdistusaineella.

## Sisäisen cappuccinatorin puhdistaminen juoksevilla vedellä

- 1 Avaa sisäisen cappuccinatorin (kuva 37) luukku.
- 2 Irrota sisäinen cappuccinatori vetämällä sitä alaspäin (kuva 38).
- 3 Pura sisäinen cappuccinatori vetämällä sen alaosa yläosasta (kuva 39) irti.
- 4 Pura kaikki osat (kuva 40) ja puhdistaa ne juoksevilla vedellä.
- 5 Kokoa sisäinen cappuccinatori.
- 6 Kun asetat sisäisen cappuccinatorin takaisin paikalleen, aseta se pystyasentoon ja varmista, että reiät ovat laitteessa olevan kahden putken kohdalla. Työnnä sitten sisäistä cappuccinatoria ylöspäin, kunnes se lukittuu paikalleen (kuva 1).
- 7 Sulje luukku.

Yksityiskohtaisia ohjevideoita on osoitteessa [www.saeco.com/care](http://www.saeco.com/care).

## Kalkinpoisto

Käytä vain Philips-kalkinpoistoainetta. Älä missään tapauksessa käytä rikkihappoa, suolahappoa tai etikkahappoa (viinietikkaa) sisältävää kalkinpoistoainetta, sillä se voi vahingoittaa laitteen vesijärjestelmää, eikä se ehkä poista kalkkia kunnolla. Takuu raukeaa, jos käytät muuta kuin Philipsin kalkinpoistoainetta. Takuu raukeaa myös silloin, jos et poista kalkkia laitteesta. Voit ostaa Philips-kalkinpoistoainetta paikalliselta jälleenmyyjältä, verkkokaupasta tai valtuutetuista huoltokeskuksista.

- 1 Kun laite pyytää sinua suorittamaan kalkinpoiston, käynnistä se napauttamalla vahvistuskuvaketta ✓. Jos haluat käynnistää kalkinpoiston ilman laitteen kehoitusta, napauta "Status" (Tila) -kuvaketta ja valitse "Descale" (Kalkinpoisto).
- 2 Irrota tippa-alusta, sakkasäiliö ja HygieSteam-säiliö (kuva 26), tyhjennä ne ja aseta ne takaisin paikoilleen.
- 3 Irrota vesisäiliö ja tyhjennä se. Irrota sitten AquaClean-suodatin.
- 4 Kaada vesisäiliöön koko pullollinen Philipsin kalkinpoistoainetta ja täytä vesisäiliö puhtaalla vedellä CALC CLEAN -merkkiin asti (kuva 41). Aseta sitten vesisäiliö takaisin laitteeseen.
- 5 Aseta suuri säiliö (1,5 l) kahvisuuttimen alle.
- 6 Varmista, että HygieSteam-säiliö on koottu oikein (kuva 34) ja liitetty laitteeseen (kuva 35). Aseta maitoputki maitoputken pidikkeeseen.
- 7 Käynnistä kalkinpoisto toimimalla näyttöön tulevien ohjeiden mukaan. Kalkinpoisto kestää noin 30 minuuttia ja se koostuu kalkinpoisto-ohjelmasta ja huuhteluohjelmasta.
- 8 Kun kalkinpoisto on suoritettu, sinun on huuhdeltava vesisäiliö ja vesijärjestelmä. Toimi näyttöön tulevien ohjeiden mukaan.
- 9 Aseta uusi AquaClean-suodatin vesisäiliöön ja aktivoi se (katso 'AquaClean-vesisuodattimen aktivointi (5 min)').

Vinkki: AquaClean-suodattimen käyttö vähentää kalkinpoiston tarvetta.

## Toimenpiteet kalkinpoiston keskeytyessä

Voit päättää kalkinpoiston painamalla ohjauspaneelin käynnistys-/sammutuskuvaketta. Jos kalkinpoisto keskeytetään ennen sen päättymistä, vesisäiliöön tai vesijärjestelmään voi jäädä kalkinpoistoainetta. Toimi tällöin seuraavasti:

- 1 Tyhjennä ja huuhtele vesisäiliö perusteellisesti.

- 2 Täytä vesisäiliö CALC CLEAN -merkkiin asti kylmällä vedellä ja käynnistä laite uudelleen. Laite kuumenee ja suorittaa automaattisen huuhtelun.
- 3 Suorita ennen juomien annostelua manuaalinen huuhtelujakso. Jos haluat suorittaa manuaalisen huuhtelun, annostele ensin puoli säiliöllistä kuumaa vettä ja valmista sen jälkeen kaksi kupillista valmiiksi jauhettua kahvia lisäämättä jauhettua kahvia.

Huomautus: Jos kalkinpoistoa ei suoritettu loppuun, laitteessa on tehtävä uusi kalkinpoisto mahdollisimman pian.

## Virhekoodit

Alla on luettelo virhekoodeista, joiden syynä olevat ongelmat pystyt ehkä ratkaisemaan itse. Ohjevideot ovat käytettävissä osoitteessa [www.saeco.com/care](http://www.saeco.com/care). Jos näyttöön tulee jokin muu virhekoodi, ota yhteyttä oman maasi kuluttajapalvelukeskukseen. Katso yhteystiedot takuulehtisestä.

Virhe-koodi	Ongelma	Mahdollinen ratkaisu
01	Kahvikanava on tukossa.	Katkaise laitteesta virta ja irrota pistoke pistorasiasta. Irrota kahviyksikkö. Avaa sitten esijauhetun kahvin säiliön kansi ja aseta lusikan varsi kahvikanavaan. Liikuta kahvaa ylös- ja alaspäin, kunnes tukoksen aiheuttanut jauhettu kahvi putoaa alas (kuva 28). Yksityiskohtaisia ohjevideoita on osoitteessa <a href="http://www.saeco.com/care">www.saeco.com/care</a> .
03	Kahviyksikkö on likainen tai sitä ei ole voideltu hyvin.	Katkaise laitteesta virta. Huuhtelee kahviyksikkö puhtaalla vedellä, anna sen kuivua ilmvassa paikassa ja sitten voitele se (katso "Kahviyksikön voiteleminen"). Perekdy kappaleeseen "Kahviyksikön puhdistaminen" tai katso yksityiskohtaiset ohjevideot osoitteessa <a href="http://www.saeco.com/care">www.saeco.com/care</a> . Kytke sitten laitteeseen virta uudelleen.
04	Kahviyksikköä ei ole asetettu paikalleen oikein.	Katkaise laitteesta virta. Irrota kahviyksikkö ja aseta se takaisin paikalleen. Varmista, että kahviyksikkö on oikeassa asennossa, ennen kuin asetat sen paikalleen. Perekdy kappaleeseen "Kahviyksikön käsitteleminen" tai katso yksityiskohtaiset ohjevideot osoitteessa <a href="http://www.saeco.com/care">www.saeco.com/care</a> . Kytke sitten laitteeseen virta uudelleen.
05	Vesijärjestelmässä on ilmaa.	Käynnistä laite uudelleen sammuttamalla se ja kytkemällä siihen virta uudelleen. Jos tämä onnistuu, annostele 2–3 kupillista kuumaa vettä. Poista laitteesta kalkki, jos et ole tehnyt niin pitkään aikaan.
	AquaClean-suodatinta ei ole valmisteltu asianmukaisesti ennen asennusta tai se on tukkeutunut.	Irrota AquaClean-suodatin ja yritä valmistaa kahvia uudelleen. Jos tämä onnistuu, varmista, että AquaClean-suodatin on valmisteltu asianmukaisesti, ennen kuin asetat sen takaisin paikalleen (katso "AquaClean-vesisuodattimen aktivointi (5 min)"). Aseta AquaClean-suodatin takaisin vesisäiliöön. Jos tämä ei vielä kukaan onnistu, suodatin saattaa olla tukkeutunut, ja se on vaihdettava.
11	Laitteen on mukauduttava huonelämpötilaan	Odotajonkin aikaa, että laite ehtii mukautua kuljetus- tai ulkolämpötilasta huonelämpötilaan. Sammuta laite 30 minuutiksi ja kytke siihen uudelleen virta. Jos tämä ei auta, ota yhteyttä kuluttajapalvelukeskukseen. Katso yhteystiedot takuulehtisestä.
14	Laite on ylikuumentunut.	Sammuta laite ja kytke siihen uudelleen virta 30 minuutin kuluttua.

Virhekoodi	Ongelma	Mahdollinen ratkaisu
19	Laitetta ei ole kytketty pistorasiaan oikein.	Varmista, että virtajohdon pieni liitin on liitetty laitteen takana olevaan pistokkeeseen oikein.

## Lisävarusteiden tilaaminen

Käytä laitteen puhdistamiseen ja kalkinpoistoon ainoastaan Philipsin huoltotarvikkeita. Voit ostaa nämä tuotteet ottamalla Amazon Smart Reorders -palvelun käyttöön, paikalliselta jälleenmyyjältä tai valtuutetuista huoltokeskuksista.

**i** Amazon Smart Reorders -palvelun käyttöä varten sinun on ensin aktivoitava tämä palvelu Amazonissa. Yhdistä sitten Amazon-tilisi Saeco-tiliisi noudattamalla laitteesi näyttöön tulevia ohjeita. Näiden toimien suorittamisen jälkeen voit käyttää Amazon Smart Reorders -palvelua.

**i** Laitteen ohjauspaneelin "Shop" (Kauppa) -valikossa voit tarkastella Philipsin ylläpitotuotteiden ja lisävarusteiden saatavuutta paikallisilla jälleenmyyjillä.

Voit tarkastella täydellistä varaosaluetteloa verkkokaupassa antamalla laitteesi tyyppinumeron. Tyyppinumero on merkitty huoltoluukun sisäpuolelle.

Huoltotarvikkeet ja tyyppinumerot:

- Kalkinpoistoaine CA6700
- AquaClean-suodatin CA6903
- Kahviyksikön rasva HD5061
- Kahviöljynpoistotabletit CA6704
- Maitojärjestelmän puhdistusaine CA6705
- Huoltopakkaus CA6707

## Ohjelmistopäivitykset

Päivittäminen on tärkeää tietosuojasi turvaamiseksi ja kahvinkeittimen asianmukaisen toiminnan varmistamiseksi. Voit määrittää, haluatko päivittää laitteen manuaalisesti vai suorittaa päivityksen automaattisesti.

**i** Kun olet valinnut automaattiset päivitykset, varmista, että laite on liitettynä pistorasiaan myös yöllä ja että Wi-Fi on käytössä, jotta laite pystyy vastaanottamaan ohjelmistopäivityksiä yöllä.

**i** Päivityksiä julkaistaan, kun ohjelmistoon on tehty parannuksia, laitteeseen on saatavilla uusia ominaisuuksia tai halutaan estää mahdollisia turvallisuusongelmia.

**i** Pakolliset laiteohjelmistopäivitykset aloitetaan automaattisesti, kun kahvinkeitin on valmiustilassa. Kahvinkeitintä ei voi käyttää laiteohjelmistopäivityksen aikana.

## Vianmääritys

Tähän osaan on koottu tavallisimmat laitteen käytössä ilmenevät ongelmat. Tukivideoita ja usein kysyttyjen kysymysten täydellisen luettelon löydät osoitteesta [www.saeco.com/care](http://www.saeco.com/care). Jos et pysty ratkaisemaan ongelmaa, ota yhteyttä oman maasi kuluttajapalvelukeskukseen. Katso yhteystiedot takuulehtisestä.

Ongelma	Syy	Ratkaisu
Uuden kahvinkeittimen sisällä on kahvijäämiä.	Laitteen testauksessa on käytetty kahvia.	Vaikka se on puhdistettu huolellisesti, laitteeseen on voinut jäädä kahvijäämiä. Laite on kuitenkin täysin uusi.



Ongelma	Syy	Ratkaisu
Laite on DEMO (Esittely) -tilassa.	Painoiit valmiustilakuvaketta yli 8 sekunnin ajan.	Sammuta laite ja kytke sitten siihen virta uudelleen laitteen takana olevalla pääkytkimellä.
Tippa-alusta täyttyy nopeasti tai tippa-alustassa on aina jonkin verran vettä.	Tämä on normaalia. Laite käyttää vettä sisäjärjestelmän ja kahviyksikön huuhteluun. Osa vedestä virtaa sisäisestä järjestelmästä suoraan tippa-alustaan.	Tyhjennä tippa-alusta päivittäin tai heti, kun punainen täyden tippa-alustan ilmaisin ponnahtaa tippa-alustan kannen läpi (kuva 29). Vinkki: kerää suuttimesta tuleva huuhteluvesi asettamalla kuppi suuttimen alle.
Tyhjennä sakkasäiliö -kuvake jää palamaan.	Tyhjensit sakkasäiliön, kun laite irrotettiin pistorasiasta, tai asetit sakkasäiliön paikalleen liian nopeasti.	Poista sakkasäiliö, odota vähintään 5 sekuntia ja aseta se sitten takaisin paikalleen.
Laite kehottaa tyhjentämään sakkasäiliön, vaikka säiliö ei ole täynnä.	Laite ei nollannut laskuria, kun sakkasäiliö tyhjennettiin edellisen kerran.	Odota aina noin 5 sekunnin ajan, ennen kuin asetat sakkasäiliön takaisin paikalleen. Näin sakkalaskuri nollautuu, ja kahvisakka lasketaan taas oikein.
Sakkasäiliö on liian täynnä, ja Tyhjennä sakkasäiliö -kuvake ei ilmestynyt näyttöön.	Olet poistanut tippa-alustan tyhjentämättä sakkasäiliötä.	Kun irrotat tippa-alustan, tyhjennä myös sakkasäiliö, vaikka se sisältäisi vain vähän kahvisakkaa. Tällä varmistetaan, että sakkalaskuri nollautuu ja että kahvisakka lasketaan taas oikein.
En pysty irrottamaan kahviyksikköä.	Kahviyksikkö ei ole oikeassa paikassa.	Nollaa laite seuraavalla tavalla: Sulje huoltoluukku. Sammuta laite, käynnistä se uudelleen ja odota, kunnes laite on käyttövalmis. Yritä irrottaa kahviyksikkö uudelleen. Katso vaihteittaiset ohjeet luvusta Kahviyksikön poistaminen ja asettaminen paikalleen.
En pysty asettamaan kahviyksikköä paikalleen.	Kahviyksikkö ei ole oikeassa paikassa.	Nollaa laite seuraavalla tavalla: Sulje huoltoluukku. Jätä kahviyksikkö pois laitteesta. Katkaise laitteesta virta ja irrota pistoke pistorasiasta. Odota 30 sekuntia, kytke pistoke pistorasiaan, käynnistä laite ja odota, kunnes laite on käyttövalmis. Laita sitten kahviyksikkö oikeaan asentoon ja aseta se sitten takaisin laitteeseen. Katso vaihteittaiset ohjeet luvusta Kahviyksikön poistaminen ja asettaminen paikalleen.
Kahvi on laihaa.	Kahviyksikkö on likainen tai se on voideltava.	Irrota kahviyksikkö, huuhtelee se juoksevalla vedellä ja anna sen kuivua. Voitele sen jälkeen liikkuvat osat (katso 'Kahviyksikön voiteleminen').

Ongelma	Syy	Ratkaisu
	Laitte tekee itsesääätöjä. Tämä toiminto käynnistetään automaattisesti, kun käytät laitetta ensimmäisen kerran, kun siiryt käyttämään toisen tyyppisiä kahvipapuja tai kun laite on ollut käyttämättä pitkän aikaa.	Valmista viisi kupillista kahvia, jotta laite voi suorittaa itsesäädöt.
	Jauhatusasetus on liian karkea.	Säädä jauhatusta hienommaksi (asetus pienemmäksi). Valmista kaksi tai kolme juomaa, jotta huomaat eron.
Kahvi ei ole tarpeeksi kuumaa.	Valittu lämpötila on liian alhainen.	Valitse suurin mahdollinen lämpötila-asetus (kuva 42).
	Kylmä kuppi alentaa juoman lämpötilaa.	Esilämmitä kupit huuhtelemalla ne kuumalla vedellä.
	Maidon lisääminen alentaa juoman lämpötilaa.	Lisäätpä kuumaa tai kylmää maitoa, maidon lisääminen alentaa aina kahvin lämpötilaa. Esilämmitä kupit huuhtelemalla ne kuumalla vedellä.
Kahvia ei tule ulos tai kahvi tulee ulos hitaasti.	AquaClean-vesisuodatinta ei ole valmisteltu asianmukaisesti asennusta varten.	Irrota AquaClean-suodatin ja annostele jonkin verran kuumaa vettä. Jos tämä onnistuu, AquaClean-suodatin ei ollut paikallaan oikein. Asenna AquaClean-suodatin uudelleen, aktivoi se ja toimi luvussa AquaClean-vesisuodatin annettujen ohjeiden mukaan.
		Jos laite on ollut pitkään käyttämättä, AquaClean-vesisuodatin on valmisteltava uudelleen käyttöä varten ja on annosteltava 2–3 kupillista kuumaa vettä.
	AquaClean-vesisuodatin on tukkeutunut.	Vaihda AquaClean-vesisuodatin 3 kuukauden välein. Yli 3 kuukautta vanha suodatin voi tukkeutua.
	Jauhatusasetus on liian hieno.	Säädä jauhatusta karkeammaksi (asetus suuremmaksi). Huomaa, että tämä vaikuttaa kahvin makuun.
	Kahviyksikkö on likainen.	Irrota kahviyksikkö ja huuhtelee se juoksevalla (katso 'Kahviyksikön puhdistaminen juoksevalla vedellä') vedellä.
	Kahvisuutin on likainen.	Puhdista kahvisuutin ja sen aukot piipunpuhdistimella tai neulalla.

Ongelma	Syy	Ratkaisu
	Esijauhettun kahvin säiliö on tukkeutunut.	Sammuta laite ja irrota kahviyksikkö. Avaa esijauhettun kahvin säiliön kansi ja aseta lusikan varsi säiliöön. Liikuta kahvaa ylös- ja alaspäin, kunnes tukoksen aiheuttanut jauhettu kahvi putoaa alas (kuva 28).
	Kalkki tukkii järjestelmän.	Poista laitteesta kalkki Philipsin kalkinpoistoaineella (katso 'Kalkinpoisto'). Suorita aina kalkinpoisto, kun laite kehottaa sinua tekemään niin.
Maito ei vaahtoudu.	Sisäinen cappuccinatore on likainen tai sitä ei ole asetettu paikalleen oikein.	Puhdista sisäinen cappuccinatore ja varmista, että asetat sen oikein laitteeseen (katso 'Sisäisen cappuccinatoreen puhdistaminen juoksevalla vedellä').
	Käytetty maito ei sovi vaahdottamiseen.	Erilaiset maidot vaahtoutuvat eri tavalla ja ovat koostumukseltaan erilaisia.
Maito roiskuu.	Käyttämäsi maito ei ole tarpeeksi kylmä.	Varmista, että käytät jääkaapista otettua maitoa.
'	Taipuisaa maitoputkea ei ole liitetty oikein.	Avaa kahvisuuttimen (kuva 37) luukku ja tarkista, että taipuisa maitoputki on liitetty kunnolla cappuccinatoreen (kuva 43). Huomaa, että cappuccinatore ja maitoputket voivat olla kuumia. Odota, että cappuccinatore ja putket jäähtyvät ennen kuin kosket niihin.
	Cappuccinatore ja maitoputket eivät ole puhtaita.	Irrota ja pura sisäinen cappuccinatore (katso 'Sisäisen cappuccinatoreen puhdistaminen juoksevalla vedellä'). Huuhtelee kaikki osat juoksevalla vedellä. Käytä perusteelliseen puhdistukseen Philipsin maitojärjestelmän puhdistusainetta ja suorita Deep Milk Clean -toiminto "Status" (Tila)- ja "HygieSteam"-valikosta. Huomaa, että astianpesukoneessa puhdistetut osat ovat voineet tukkeutua ruoka- tai pesuainejäämistä. On suositeltavaa tarkistaa silmämääräisesti, että ne eivät ole tukkeutuneet.
		Saat parhaan lopputuloksen käyttämällä HygieSteam-ohjelmaa joka päivä: 1) Paina ohjauspaneelin "Status" (Tila) -kuvaketta. 2) Valitse HygieSteam. 3) Vahvista sitten kaikki vaiheet näytössä.

Ongelma	Syy	Ratkaisu
	Maitoputket ovat tukossa.	Säilytä maitosäiliötä jääkaapissa aina ilman maitoputkia. Ylijäänyt maito voi sakkautua maitoputkiin ja tukkia putkista kulkevan maidon virtauksen. Huuhtelee maitoputket ennen säilytystä.
Laite vaikuttaa vuotavan.	Laite käyttää vettä sisäjärjestelmän ja kahviyksikön huuhteluun. Vesi virtaa sisäisestä järjestelmästä suoraan tippa-alustaan. Tämä on normaalia.	Tyhjennä tippa-alusta joka päivä tai heti, kun punainen täyden tippa-alustan ilmaisin ponnahtaa tippa-alustan kannen (kuva 29) läpi. Vinkki: Kerää huuhteluvesi ja vähennä tippa-alustalla olevan veden määrää asettamalla kuppi suuttimen alle.
	Tippa-alusta on liian täynnä ja vuosi yli. Tämän vuoksi näyttää siltä, että laite vuotaa.	Tyhjennä tippa-alusta joka päivä tai heti, kun punainen täyden tippa-alustan ilmaisin ponnahtaa tippa-alustan kannen (kuva 29) läpi.
	Vesisäiliötä ei ole asetettu kokonaan paikalleen, vesisäiliöstä vuotaa vettä, ja laite imee sisäänsä ilmaa.	Varmista, että vesisäiliö on oikeassa asennossa: irrota se ja aseta se takaisin laitteeseen mahdollisimman syvälle.
	Kahviyksikkö on likainen tai tukkeutunut.	Huuhtelee kahviyksikkö.
	Laitetta ei ole asetettu vaakasuoralle pinnalle.	Aseta laite vaakasuoralle pinnalle siten, että tippa-alusta ei ylivuoda ja että täyden tippa-alustan ilmaisin toimii oikein.
En pysty aktivoimaan AquaClean-veisuodatinta, ja laite pyytää kalkinpoistoa.	Suodatinta ei ole asennettu tai vaihdettu ajoissa sen jälkeen, kun näyttöön on tullut AquaClean-muistutus. Tämä tarkoittaa, että laitteessa on jonkin verran kalkkia.	Tee laitteessa ensin kalkinpoisto ja asenna AquaClean-veisuodatin sen jälkeen.
Uusi veisuodatin ei sovi paikalleen.	Yrität asentaa jonkin muun kuin AquaClean-veisuodattimen.	Vain AquaClean-veisuodatin sopii laitteeseen.
	AquaClean-veisuodattimen kumirengas ei ole paikallaan.	Aseta AquaClean-veisuodattimen kumirengas takaisin paikalleen.
Laitteesta kuuluu voimakasta melua.	On täysin normaalia, että laitteesta kuuluu käytön aikana jonkin verran ääniä.	Jos laitteesta alkaa kuulua muunlaisia ääniä, puhdistaa kahviyksikkö ja voitele se (katso 'Kahviyksikön voiteleminen').
	AquaClean-veisuodatinta ei ole valmisteltu asianmukaisesti, ja laite imee sisäänsä ilmaa.	Poista AquaClean-veisuodatin vesisäiliöstä ja valmistele se asianmukaisesti käyttöä varten, ennen kuin asetat sen takaisin paikalleen. Katso vaiheittaiset ohjeet luvusta AquaClean-veisuodatin.
	Vesisäiliötä ei ole asetettu kokonaan paikalleen, ja laite imee sisäänsä ilmaa.	Varmista, että vesisäiliö on oikeassa asennossa: irrota se ja aseta se laitteeseen työntämällä se mahdollisimman syvälle.

Ongelma	Syy	Ratkaisu
Kun yritän yhdistää laitteen Wi-Fi-verkkoon ensimmäisen kerran, laite ei pysty muodostamaan yhteyttä Wi-Fi-verkkoon.	Wi-Fi-verkon nimi ja salasana eivät ole oikein.	Tarkista Wi-Fi-verkon nimi ja salasana.
	Kahvinkeitin ja Wi-Fi-reititin eivät ole toisensa kantaman sisällä.	Varmista, että kahvinkeitin ja Wi-Fi-reititin ovat toistensa kantaman sisällä tai käytä Wi-Fi-toistinta.
Laite ei löydä kodin Wi-Fi-verkkoa.	Wi-Fi-reititin ei toimi oikein.	Varmista, että Wi-Fi-reititin toimii oikein ja että se on yhteydessä Internetiin.
	Laite ei ole reitittimen kantaman sisällä.	Varmista, että laite on reitittimen kantaman sisällä. Voit myös käyttää Wi-Fi-signaalin toistinta.
	Reititin, johon kahvinkeitin yrittää muodostaa yhteyttä, on 5 GHz:n dual-band, eikä kahvinkeitin yritä muodostaa yhteyttä 2,4 GHz:n verkkoon.	5 GHz:n verkkoja ei tueta. Kytke reitittimen 5 GHz:n kaista väliaikaisesti pois päältä ja yritä yhdistää kahvinkeitin uudelleen toiseen saman reitittimen kaistaan (2,4 GHz). Kytke 5 GHz:n kaista uudelleen päälle onnistuneen yhteyden muodostamisen jälkeen.
En pysty vielä käyttämään Alexaa ja Amazon Smart Reorders -palvelua.	Et ole vielä yhdistänyt Amazon-tiliäsi Saeco-tiliisi.	Yhdistä Amazon-tilisi Saeco-tiliisi laitteen ohjauspaneelissa annettujen ohjeiden mukaan, jotta pystyt käyttämään Alexa-ääniohjausta ja Amazon Smart Reorders -palvelua. Huomautus: Sinulla on oltava Alexa-sovellus tai Alexa-laite ja sinun on otettava Amazon Smart Reorders -palvelu Amazonissa käyttöön, jotta pystyt käyttämään näitä ominaisuuksia.
Laitteen Wi-Fi-yhteys toimii aikaisemmin, mutta se ei toimi enää.	Wi-Fi-verkon nimi ja/tai salasana ovat muuttuneet.	Toimi Yhdistäminen Wi-Fi-verkkoon -osiossa annettujen ohjeiden mukaan ja valitse verkko, jolla on uusi Wi-Fi-nimi, yhteyden muodostamista varten.
	Wi-Fi-verkon salasana on muuttunut.	Toimi Yhdistäminen Wi-Fi-verkkoon -osiossa annettujen ohjeiden mukaan ja anna uusi Wi-Fi-verkon salasana.
	Wi-Fi-reititin ei toimi oikein.	Tarkista reititin ja varmista, että se toimii.
	Sähkömagneettiset häiriöt tai muut häiriöt voivat häiritä Wi-Fi-yhteyttä.	Pidä laite kaukana muista sähkölaitteista, sillä se saattaa aiheuttaa häiriöitä.
	Mikään edellä mainituista ratkaisuista ei toimi.	Sammuta laite ja kytke sitten siihen virta uudelleen laitteen takana olevalla pääkytkimellä Wi-Fi-yhteyden tarkistamiseksi uudelleen.

## Tekniset tiedot

Valmistaja pidättää oikeuden parantaa tuotteen teknisiä ominaisuuksia. Kaikki esiasetetut määrät on likimääräisiä.

Kuvaus	Arvo
Koko (l x k x s)	287 x 396 x 487 mm
Paino	11–12,4 kg
Virtajohdon pituus	1 200 mm
Vesisäiliö	1,7 litraa, irrotettava
Kahvipapusaäiliön tilavuus	450 g
Kahvijauhesäiliön kapasiteetti	15 kiekkoa
Maitosäiliön kapasiteetti	600 ml
Korkeussäädettävä suuttimen korkeus	75–148 mm
Nimellisjännite – nimellisteho – virransyöttö	Katso huoltoluukun sisällä oleva arvokilpi
Wi-Fi-taajuusalue	2,4 GHz 802.11 b/g/n

## Vaatimustenmukaisuusvakuutus

DAP B.V. vakuuttaa täten, että täysin automaattiset espressokoneet SM8780, SM8782, SM8785, SM8885 ja SM8889 ovat direktiivin 2014/53/EU ehtojen mukaisia.

EU:n vaatimustenmukaisuusvakuutuksen teksti on kokonaisuudessaan saatavilla osoitteessa

<https://www.saeco.com>.

Täysin automaattiset espressokoneet SM8780, SM8782, SM8785, SM8885 ja SM8889 on varustettu Wi-Fi-moduulilla, 2,4 GHz 802.11 b/g/n (kanavat 1–13). Enimmäislähetysteho < 100 mW (20 dBm).

## Wi-Fi

Kone on verkottunut laite, joka täyttää asetuksen (EY) N:o 801/2013 vaatimukset ja joka on tarkoitettu käytettäväksi pysyvästi yhdistettynä 2,4 GHz:n 802.11 b/g/n -verkkoon.

# Innehåll

Översikt över bryggaren (bild A)	549
Kontrollpanel	550
Inledning	550
Specialfunktioner	551
Brygga drycker	552
Ändra maskininställningar	556
AquaClean-vattenfilter	557
Ta ur och sätta i brygggruppen	557
Rengöring och underhåll	558
Avkalkningsprocess	561
Felkoder	562
Beställa tillbehör	563
Programvaruuppdateringar	563
Felsökning	563
Tekniska specifikationer	569
Försäkran om överensstämmelse	569
Wi-Fi	569

## Översikt över bryggaren (bild A)

A1 Bönbehållarens lock	A14 Vred för val av malning (läs mer på <a href="http://www.saeco.com/care">www.saeco.com/care</a> )
A2 Locket till facket för förmalet kaffe	A15 Bönbehållare
A3 Koppbricka	A16 Servicelucka
A4 Kontrollpanel	A17 Kaffetratt
A5 Uttag för nätsladd	A18 Behållare för kaffesump
A6 Huvudströmbrytare	A19 Brygggrupp (läs mer på <a href="http://www.saeco.com/care">www.saeco.com/care</a> )
A7 Droppbricka	A20 Behållare för malet kaffe
A8 Droppbrickans frigöringshandtag	A21 Vattenbehållare
A9 HygieSteam-behållare	A22 Lock till vattentank
A10 HygieSteam-lock med mjölkkröshållare	A23 Indikator för full droppbricka
A11 Avtagbart kaffe- och mjölkmunstycke med justerbar höjd	A24 Lock till droppbricka
A12 Inbyggd cappuccinator	
A13 Nätsladd med kontakt	

## Tillbehör

A25 Mjölkbhållare	A29 AquaClean-filter
A26 Mjölkrör	A30 Kaffeskopa
A27 Rengöringsborste	A31 Testremsa för vattnets hårdhetsgrad
A28 Smörjfettstub	

# Kontrollpanel

Det finns två versioner av den här espressomaskinen. Deras kontrollpaneler skiljer sig åt utseendemässigt, men alla ikoner fungerar på samma sätt. Se bild B och C för en översikt över alla ikoner. Beskrivningarna hittar du nedan.

B1 Off icon (B1 Av-ikon)

C1 On/off icon (C1 Av/på-ikon)

B2/C2 Drinks (B2/C2 Drycker)

B3/C3 Drinks menu (B3/C3 Dryckmeny)

B4/C4 Personal profiles (B4/C4 Personliga profiler)

B5/C5 Bönor

B6/C6 Machine settings (B6/C6 Maskininställningar)

B7/C7 Status menu (B7/C7 Statusmeny)

B8/C8 Butik

B9/C9 Start/stop icon (B9/C9 Start/stop-ikon ►)

## Inledning

Grattis till ditt köp av en helautomatisk Saeco-kaffemaskin! Om du vill dra nytta av onlinesupporten från Saeco kan du använda kontrollpanelen för att registrera maskinen via den inbyggda Wi-Fi-anslutningen eller besöka [www.saeco.com/MyCoffeeMachine](http://www.saeco.com/MyCoffeeMachine) och registrera produkten där.

Läs noggrant det separata häftet med säkerhetsinformation innan du använder bryggaren för första gången och spara det för framtida bruk.

Den helautomatiska Saeco-kaffemaskinen har en Wi-Fi-funktion som förbättrar din kaffeupplevelse.

Genom att ansluta kaffemaskinen till ditt Wi-Fi-nätverk kan du:

- få anpassade rekommendationer baserat på maskininlärning
- få regelbundna programuppdateringar som förbättrar din användarupplevelse
- använda butiksfunktionen, om den är tillgänglig i ditt land
- koppla maskinen till ditt Amazon-konto för att beställa tillbehör, om Amazon är tillgängligt i ditt land
- ansluta till din Alexa-enhet så att du kan använda röststyrning, om Alexa är tillgängligt i ditt land

Obs! Den här bryggaren har testats med riktigt kaffe. Även om den har rengjorts mycket noggrant kan det finnas vissa kafferester kvar. Men, vi garanterar dig att din bryggare är helt ny.

## Sätta igång maskinen om du har en Xelsis SUPREMA (endast SM8885 och SM8889)

Sätt igång maskinen genom att trycka på huvudbrytaren på maskinens baksida. Tryck på mitten av kontrollpanelen för att ikonen "På" ska visas på skärmen. Tryck på ikonen "På" och följ instruktionerna steg för steg på kontrollpanelen.

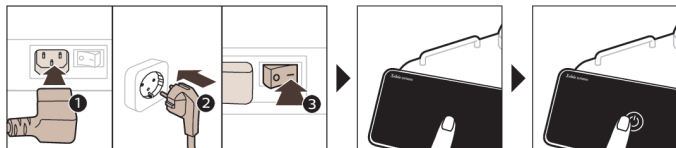

⚠ Varsågod anslut och uppdatera maskinen vid första installationen och kolla regelbundet för manuella uppdateringar.

## Sätta igång maskinen om du har en Xelsis DELUXE (endast SM8780, SM8782 och SM8785)

Sätt igång maskinen genom att trycka på huvudbrytaren på maskinens baksida. Tryck på ikonen "På" och följ instruktionerna steg för steg på kontrollpanelen.



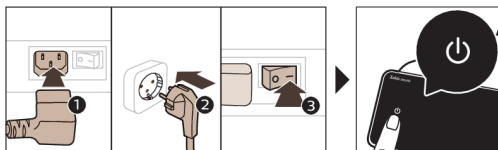

**A** Varsågod anslut och uppdatera maskinen vid första installationen och kolla regelbundet för manuella uppdateringar.

## Ansluta till Wi-Fi

**i** Anslut kaffemaskinen till ett Wi-Fi-hemmanätverk 2,4 GHz 802,11 b/g/n.

**i** Genom att ansluta kaffemaskinen till ditt Wi-Fi-hemmanätverk får du en bättre upplevelse.

**i** Se till att kaffemaskinen och Wi-Fi-routern befinner sig inom räckhåll för varandra.

Följ stegen nedan för att ansluta kaffebryggaren till ditt Wi-Fi-nätverk.



**1** Tryck på symbolen för inställningar och dra från vänster till höger tills du hittar Wi-Fi-symbolen.

**2** Tryck på Wi-Fi-symbolen.

**3** Följ stegen på displayen för att ansluta bryggaren till ditt Wi-Fi-nätverk.

Du är nu redo för att börja använda din anslutna kaffemaskin.

**A** Maskinen genomför den automatiska rengöringscykeln när den sätts igång och stängs av via röststyrningen och när den har varit inaktiv en stund och stängs av. Säkerställ att installationsplatsen är säker.

## Specialfunktioner

### Specialfunktion

### Syfte

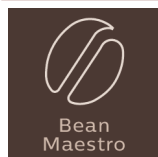

Med BeanMaestro kan du välja typ och rostning av bönor. Bryggaren optimerar sedan bryggningsinställningarna automatiskt för att få ut mesta möjliga av kaffebönorna.

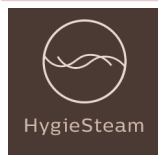

HygieSteam-funktionen rengör mjölksystemet automatiskt och tar bort mikroorganismer; använd den när du har bryggt cappuccino eller andra mjölkbaserade drycker.



Den hållbara kvarnen är tillverkad av 100 % keramik som är extra hård och precis. Den kan justeras efter din smak i olika nivåer om 12 steg.



Instrumentpanelen för underhåll ger dig en bra översikt och statusinformation om t.ex. vattennivå eller meddelar dig om att AquaClean håller på att ta slut.

## Brygga drycker

### Allmänna steg

Om du vill brygga en dryck behöver du följa några enkla steg.



- 1 Fyll vattentanken med kranvatten och bönbehållaren med bönor.
- 2 Placera en eller två koppar under munstycket med justerbar höjd. Dra munstycket för skummad mjölk uppåt eller nedåt om du vill justera höjden till storleken på koppen eller glaset som du använder.
- 3 Tryck på dryckessymbolen ☕ om du vill öppna menyn "Drinks" (drycker). Dra från vänster till höger och välj en dryck genom att trycka på en av dryckessymbolerna.
  - Tryck på "2x"-symbolen om du vill brygga två koppar. Bryggaren genomför automatiskt två malningscykler i följd för de valda dryckerna.

**i** Symbolen "2x" är inte tillgänglig för alla drycker.

- 4 När du har valt en dryck kan du ändra inställningarna efter dina önskemål genom att dra de justerbara staplarna uppåt eller nedåt.
- 5 Tryck sedan på start/stopp-symbolen ▶ för att börja brygga den valda drycken.

**A** Använd inte karamelliserade eller smaksatta kaffebönor.

**i** Vrid vredet för malningsinställning i små steg. När du har bryggt fem koppar kommer du att känna skillnaden.

### Hjälp med dryckinställningar

Om du vill ha ytterligare information om en specifik dryckinställning håller du en justerbar stapel intryckt i 3 sekunder.

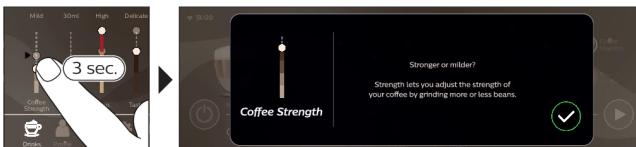

## Brygga mjölkbaseade drycker

Om du vill brygga mjölkbaseade drycker behöver du följa några enkla steg.

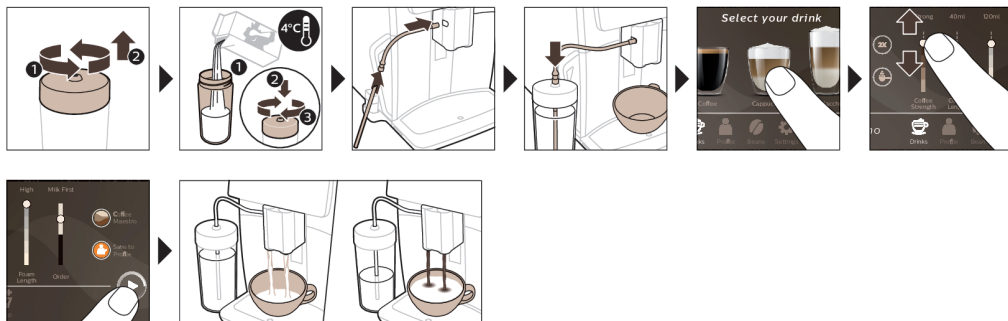

- 1 Fyll vattentanken med kranvatten och bönbehållaren med bönor.

Tips! När det flexibla mjölkkröret är anslutet till cappuccinatoren ska du dra munstycket till det översta läget så att du enkelt kommer åt vattentanken.

- 2 Skruva loss mjölkbehållarlocket och fyll mjölkbehållaren med mjölk.

Vi rekommenderar att du alltid använder mjölk som kommer direkt från kylan för bästa möjliga resultat.

- 3 Anslut det flexibla mjölkkröret till cappuccinatoren.

- 4 Placera sedan metallmjölkkröret i behållaren.

- 5 Tryck på dryckessymbolen ☕, bläddra och välj sedan symbolen för valfri mjölkbasead dryck.

- 6 Du kan ändra inställningarna efter dina önskemål genom att dra de justerbara staplarna uppåt eller nedåt.

- 7 Tryck på start/stopp-symbolen ▶■ när du vill börja brygga den valda drycken.

- För vissa drycker pumpar bryggaren först ut mjölk och sedan kaffe. För ett antal andra drycker fungerar det tvärtom, bryggaren pumpar först ut kaffe och sedan mjölk.
- Tryck på start/stopp-symbolen ▶■ om du vill avbryta upphållningen av mjölk innan maskinen har pumpat ut den förinställda mängden (endast SM8780, SM8782, SM8785) eller tryck på stoppsymbolen (endast SM8885, SM8889).
- Håll start/stopp-symbolen ▶■ intryckt om du vill avbryta upphållningen av hela drycken (mjölk och kaffe) innan maskinen är klar (endast SM8780, SM8782, SM8785) eller tryck på stoppsymbolen (endast SM8885, SM8889).

**⚠** Direkt efter att mjölken hällts upp utförs "HygieSteam Shot". Bryggaren skjutet ånga genom det inbyggda mjölksystemet för att rengöra det snabbt. Mjölkkrörets metalldel kan bli varm. Låt den svalna för att förhindra brännskador.

Tips! Du kan även använda en vanlig mjölkkartong när du brygger mjölkbaseade drycker. Placera metallmjölkkröret direkt i mjölkkartongen.

## Brygga kaffe av förmalet kaffe

Om du vill brygga kaffe med förmalet kaffe behöver du följa några enkla steg.

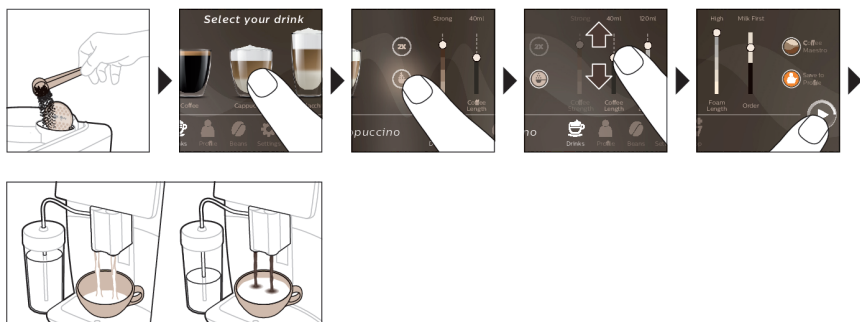

- 1 Öppna locket till behållaren för förmalet kaffe och håll en kaffeskopa med förmalet kaffe i den. Stäng sedan locket.
- 2 Tryck på dryckessymbolen ☕, bläddra från vänster till höger och välj dryck.
- 3 Tryck på symbolen för förmalet kaffe ☕.
- 4 Du kan ändra inställningarna efter dina önskemål genom att dra de justerbara staplarna uppåt eller nedåt.
- 5 Tryck sedan på start/stopp-symbolen ▶■ för att börja brygga den valda drycken.

**i** Om du väljer förmalet kaffe kan du inte ändra kaffestyrkan eller brygga mer än en dryck i taget.

## Välja varmt vatten

- 1 Se till att den inbyggda cappuccinatoren är festsatt korrekt på maskinen (Bild 1).
- 2 Sätt en kopp under pipen.
- 3 Tryck på "Varmt vatten" (Bild 2).
- 4 Skjut de justerbara staplarna uppåt och nedåt för att justera mängden varmt vatten eller temperaturen enligt dina önskemål (Bild 3).
- 5 Tryck på start/stopp-ikonen ▶■.
- 6 Du kan avbryta pumpningen av varmt vatten innan bryggaren är klar genom att trycka på start/stopp-symbolen ▶■ igen (endast SM8780, SM8782, SM8785) eller trycka på stoppsymbolen igen (endast SM8885, SM8889).

## Anpassning

Med den här bryggaren kan du anpassa inställningarna för en dryck efter dina önskemål och sedan spara den anpassade drycken i en personlig profil. Du kan välja en egen symbol och ett eget profilnamn.

## Få ut mesta möjliga av dina kaffeböner med BeanMaestro-funktionen

Med BeanMaestro kan du välja typ och rostning av böner. Bryggaren optimerar sedan brygginställningarna automatiskt för att få ut mesta möjliga av kaffebönorna.

- 1 Tryck på bönsymbolen i huvudmenyn (Bild 4).
- 2 Tryck på BeanMaestro-funktionen (Bild 5).
- 3 Välj typ av böner. Du kan välja mellan Arabica- eller Robusta-blandning.
- 4 Välj rostningsnivå för bönerna.
- 5 Brygginställningarna optimeras automatiskt.
- 6 Njut av nästa kopp kaffe.

## Brygg snabbare med CoffeeMaestro

Med hjälp av CoffeeMaestro-funktionen kan du välja smakprofiler i stället för att ändra alla inställningar separat. Du kan välja en mellan Delicato, Intenso och Forte. Så här väljer du CoffeeMaestro-smakprofil:

- 1 Tryck på symbolen för valfri (Bild 6) dryck.
- 2 Tryck på CoffeeMaestro-symbolen upprepade gånger (Bild 7).
  - Huvudinställningarna för den valda drycken justeras nu.
- 3 Tryck sedan på start/stopp-symbolen ►■ för att börja brygga drycken.

## Anpassa drycken med hjälp av funktionen CoffeeEqualizer Touch+

När du har valt en dryck aktiveras funktionen CoffeeEqualizer Touch+ automatiskt så att du kan ändra inställningarna för drycken. Tryck länge på vart och ett av alternativen på displayen för att aktivera hjälpfunktionen och få ytterligare information.

Med hjälp av funktionen CoffeeEqualizer Touch+ kan du ändra följande inställningar:

- |                       |  |
|-----------------------|--|
| 1 Aromstyrka          | 6 Skummängd  |
| 2 Kaffemängd          | 7 Kaffesmak  |
| 3 Mjölmängd           | 8 Du kan också välja om du vill brygga en eller två koppar |
| 4 Vattenmängd         | 9 Hälla upp kaffe eller mjölk för första gången            |
| 5 Dryckens temperatur |  |

Obs! Vilka inställningar du kan justera beror på vilken dryck du har valt.

## Spara dina favoritdrycker i en profil

Med den här bryggaren kan du anpassa inställningarna för en dryck efter dina önskemål och sedan spara den anpassade drycken i en personlig profil. Du kan välja en profil och spara ditt recept med hjälp av profilerna.

Du kan skapa en profil och lägga till en dryck med hjälp av profilsymbolen 👤.

- 1 Tryck på profilsymbolen 👤 i huvudmenyn (Bild 8).
- 2 Tryck på plus-symbolen (Bild 9).
- 3 Skriv ditt namn och välj din favoritsymbol.
- 4 Du är redo att lägga till en dryck. Tryck på symbolen för valfri dryck.
- 5 Anpassa drycken med hjälp av CoffeeEqualizer Touch+ eller CoffeeMaestro-funktionen.
- 6 Tryck på "Safe to profile" (spara i profil) för att spara den i din personliga profil (Bild 10).

## Extra skvätt (ExtraShot)

Den här bryggaren har en funktion för att tillsätta en extra skvätt ristretto i dina kaffe- eller mjölkdrycker, om du exempelvis vill ha starkare kaffe.

- 1 Sätt en kopp under pipen.
- 2 Tryck på en av dryckessymbolerna för att välja en dryck (Bild 6).
- 3 Skjut den justerbara stapeln uppåt för att ställa in styrkan på högsta nivån och välj sedan ExtraShot-funktionen (Bild 11).
- 4 Tryck sedan på start/stopp-symbolen ►■ (endast SM8780, SM8782, SM8785) eller tryck på startsymbolen (endast SM8885, SM8889) för att börja brygga drycken.
- 5 Du kan avbryta upphällningen av drycken innan bryggaren är klar genom att trycka på start/stopp-symbolen ►■ igen (endast SM8780, SM8782, SM8785) eller trycka på stoppsymbolen igen (endast SM8885, SM8889).

**i** När du har valt ExtraShot-funktionen kan du bara brygga en kopp kaffe åt gången.

**i** ExtraShot-funktionen är inte tillgänglig för alla drycker.

# Ändra maskininställningar

Du kan ändra de flesta av bryggarens inställningar genom att trycka på symbolen för inställningar  och följa stegen på displayen.

Om du vill ha onlinesupport (vanliga frågor, filmer osv.) kan du skanna QR-koden på den här broschyrens omslag eller gå in på [www.saeco.com/care](http://www.saeco.com/care)



## Ställa in vattnets hårdhetsgrad

 Vi rekommenderar att du anpassar inställningarna efter vattnets hårdhetsgrad i din region för att få optimal prestanda och förlänga bryggarens livslängd. Detta förhindrar även att du behöver kalka av bryggaren så ofta. Standardinställningen för hårdhetsgraden för vatten är 4. hårt vatten.

### Du kan testa vattnets hårdhetsgrad i din region med hjälp av de medföljande testremorna.

- 1 Doppa den medföljande remsan för hårdhetstestning i kranvatten eller håll den under rinnande vatten under en sekund (Bild 12).
- 2 Vänta 1 minut. Antalet rutor som blir röda på testremsan visar vattnets hårdhet (Bild 13).

### Ställ in bryggaren på rätt hårdhetsgrad för vatten:

- 1 Tryck på symbolen för inställningar  och bläddra från vänster till höger för att välja vattnets hårdhetsgrad.
- 2 Välj vattnets hårdhetsgrad. Antalet röda rutor som har valts på displayen ska vara samma som antalet röda fyrkanter på testremsan (Bild 14).
- 3 När du har ställt in rätt hårdhetsgrad för vattnet ska du trycka på bekräftelsesymbolen  för att bekräfta.

## Ändra inställningarna för malningsgraden

Du kan ändra kaffestyckan med vredet för malningsinställningen inne i behållaren för kaffeböner. Ju lägre malningsinställning, desto finare mals kaffebönorna och desto starkare blir kaffet. Du kan välja mellan tolv olika malningsinställningar.

Bryggaren är byggd för att utvinna bästa möjliga smak från dina kaffeböner. Därför rekommenderar vi att du inte ändrar malningsinställning förrän du har bryggt 100–150 koppar (ca 1 månads användning).



 Du måste brygga två till tre drycker innan du märker skillnaden.

 Vrid inte vredet för malningsinställningen mer än ett steg i taget för att förhindra skador på kvarnen.

- 1 Tryck på bönsymbolen i huvudmenyn.
- 2 Tryck på "Grinder" (kvarn).
- 3 Titta på videon om hur du gör.

## Återställa fabriksinställningar

Du kan när som helst återställa bryggarens inställningar till fabriksinställningar.

- 1 Tryck på symbolen för inställningar .
- 2 Bläddra från vänster till höger för att välja "Factory settings" (fabriksinställningar). Bekräfta genom att trycka på symbolen för att bekräfta .
  - Inställningarna återställs nu.

 Följande fabriksinställningar återställs till standardinställningar: vattnets hårdhetsgrad, standby-tid, displayens ljusstyrka, ljud, belysning fram, profiler, tanklampa, mått/enheter och inställningar för startskärmen, inställningar för BeanMaestro, inställningar för Wi-Fi, inställningar för programvaruuppdatering, inställningar för Saeco och inställningar för Amazon.

# AquaClean-vattenfilter

Din bryggare har AquaClean. AquaClean-vattenfiltret kan placeras i vattentanken för att bevara kaffets smak. Det minskar även behovet av avkalkning, genom att minska mängden kalkavlagringar i bryggaren. Du kan köpa ett AquaClean-vattenfilter från din lokala återförsäljare, onlineåterförsäljare eller auktoriserade servicecenter.

## Statusindikator för AquaClean-filter

AquaClean-filtrets status visas alltid i statusmenyn i procent.

- När statusen på AquaClean-filtret är 10 procent eller mindre visas ett meddelanden på displayen i 2 sekunder varje gång du stänger av bryggaren. Meddelandet är en rekommendation om att köpa ett nytt filter.
- När statusen på filtret är 0 procent visar bryggaren en uppmaning, varje gång du slår på bryggaren, om att du ska byta AquaClean-filtret.

## Aktivera AquaClean-vattenfiltret (5 min.)

**i** Bryggaren känner inte av automatiskt att ett filter har satts in i vattenbehållaren. Du måste därför aktivera varje nytt AquaClean-vattenfilter du installerar i menyn "Status" (status).

**i** När bryggaren upphör att visa meddelandet om filteraktivering kan du fortfarande aktivera ett AquaClean-vattenfilter, men du måste först avkalka bryggaren.

**i** Bryggaren måste vara fullständigt fri från kalkavlagringar innan du börjar använda AquaClean-vattenfiltret.

Innan du aktiverar AquaClean-vattenfiltret måste det förberedas genom att blötläggas i vatten enligt beskrivningen nedan. Om du inte gör det kan det hända att luft dras in i bryggaren i stället för vatten, vilket låter mycket och förhindrar bryggaren från att brygga kaffe.

- 1 Tryck på statussymbolen och bläddra från vänster till höger och välj "AquaClean".
- 2 Tryck på bekräftelsesymbolen ✓ igen när aktiveringsskärmen visas. Följ anvisningarna på skärmen.

## Byta AquaClean-vattenfiltret (5 min.)

Filtret slutar att fungera när 95 liter vatten har runnit genom det. Statusindikatorn för AquaClean sjunker till 0 procent för att påminna dig om att byta filtret. Om du inte byter ut AquaClean-vattenfiltret i tid kan du fortfarande byta ut filtret, men du måste då först avkalka bryggaren.

När statusindikatorn för AquaClean sjunker till 0 procent eller när bryggaren visar ett meddelande för att påminna dig om att byta AquaClean-filtret:

- 1 ta ur det gamla AquaClean-vattenfiltret
- 2 installera ett nytt filter och aktivera det enligt beskrivningen i kapitlet "Aktivera AquaClean-vattenfiltret" (5 min.).

**i** Byt ut AquaClean-vattenfiltret minst var tredje månad, även om maskinen ännu inte har indikerat att filtret behöver bytas ut.

## Ta ur och sätta i brygggruppen

Gå till statusmenyn på displayen och välj "Brew group clean" (rengör brygggruppen) eller besök [www.saeco.com/care](http://www.saeco.com/care) om du vill se detaljerade videoanvisningar om hur du tar bort, sätter in och rengör brygggruppen.

## Ta ut brygggruppen ur bryggaren.

- 1 Öppna underhållsluckan.
- 2 Ta bort behållaren (Bild 16) för kafferester.
- 3 Tryck på PUSH-knappen (Bild 17) och dra i brygggruppens handtag för att dra ut den ur bryggaren (Bild 18).

## Sätta tillbaka brygggruppen

Innan du skjuter in brygggruppen i maskinen igen, se till att den är i rätt läge.

- 1 Kontrollera om pilen på den gula cylindern på den sidan av brygggruppen är i linje med den svarta pilen och N (Bild 19).
  - Om de inte är i linje, tryck ned spaken tills den kommer i kontakt med brygggruppens (Bild 20) bas.
- 2 Kontrollera att den gula låshaken på den andra sidan av brygggruppen befinner sig i rätt läge.
  - Passa in haken ordentligt genom att trycka den uppåt till det högsta läget.
- 3 Skjut in brygggruppen i bryggaren längs spåren på sidorna (Bild 22) till den låser fast i rätt position med ett klick (Bild 23). Tryck inte på PUSH-knappen.
- 4 Sätt tillbaka behållaren för kaffesump och stäng serviceluckan.

## Rengöring och underhåll

Bryggaren visar när du behöver utföra rengöring och underhåll.

Regelbunden rengöring och underhåll håller din bryggare i toppskick och säkerställer att kaffet smakar gott under lång tid framöver och att kaffeblödet är jämt.

Se tabellen nedan för en detaljerad beskrivning av när och hur du ska rengöra bryggarens alla löstagbara delar. Du hittar mer detaljerad information och videoinstruktioner på [www.saeco.com/care](http://www.saeco.com/care). Bild C innehåller en översikt över de delar som kan diskas i diskmaskinen.

Föremål	När den ska rengöras	Så här hittar du det i kontrollpanelen/ Åtgärd
AquaClean-filter	När maskinen ber dig att göra det eller var tredje månad.	STATUS -> CLEANING -> AQUACLEAN (STATUS -> RENGÖR -> AQUACLEAN). Följ stegen för att aktivera AquaClean-filtret.

**i** Maskinen känner inte av automatiskt att ett filter har satts in i vattenbehållaren. Du måste därför aktivera varje nytt AquaClean-filter som du installerar i "Status"-menyn.

**i** Maskinen måste vara fullständigt fri från kalkavlagringar innan du börjar använda AquaClean-vattenfiltret.

**i** Byt ut AquaClean-filtret minst var tredje månad, även om maskinen ännu inte har indikerat att filtret behöver bytas ut.

Brygggrupp	Varje vecka	STATUS -> PERFORMANCE -> BREW GROUP CLEAN (STATUS -> PRESTANDA -> RENGÖRING AV BRYGGGRUPPEN). Följ stegen för att ta bort och rengöra brygggruppen.
------------	-------------	---

**i** Innan du skjuter in brygggruppen i maskinen igen, se till att den är i rätt läge. Pilen på den gula cylindern på den sidan av brygggruppen ska vara i linje med den svarta pilen och N (Bild 19).



Föremål	När den ska rengöras	Så här hittar du det i kontrollpanelen/ Åtgärd
	Varje månad	STATUS -> PERFORMANCE -> COFFEE OIL REMOVAL (STATUS -> PRESTANDA -> AVFETTNING). Följ stegen i självrengöringsprocessen för att automatiskt ta bort rester av kaffeolja från bryggruppen.
Mjölkrets/inbyggd cappuccinatore	Efter varje dags användning	STATUS -> HYGIESTEAM. Följ stegen i självrengöringsprocessen för att rengöra mjölksystemet. Torka av utsidan av mjölkröret i metall med en fuktig trasa innan du placerar röret i mjölkrörshållaren.
	Varje vecka	Ta bort och ta isär den inbyggda cappuccinatore. Rengör alla delar i vatten med lite diskmedel.
	Varje månad	STATUS -> HYGIESTEAM -> DEEP MILK CLEAN (STATUS -> HYGIESTEAM -> DJUPRENGÖRING). Följ stegen i självrengöringsprocessen för att rengöra mjölksystemet.
Mjolkbehållare	Varje vecka	Ta isär mjolkbehållaren (Bild 24) och tryck ut kulan med hjälp av stiftet på mjölkröret (Bild 25). Rengör alla delar av mjolkbehållaren med rinnande kranvatten eller i diskmaskinen.
HygieSteam-behållare (mjölkrörshållare)	En gång i veckan eller när maskinen visar en påminnelse om det.	Ta bort HygieSteam-behållaren från maskinen (Bild 26) och ta bort HygieSteam-locket (Bild 27). Rengör HygieSteam-behållaren och dess lock under kranen.
Fack för förmalet kaffe	Kontrollera behållaren för förmalet kaffe varje vecka för att se om den är igensatt	Dra ur maskinens sladd och ta ut bryggruppen. Öppna locket till behållaren för förmalet kaffe och sätt in handtaget på kaffemåttet. Flytta handtaget uppåt och nedåt tills det tilltäppta malna kaffet faller ut (Bild 28). Besök <a href="http://www.saeco.com/care">www.saeco.com/care</a> för detaljerade videoinstruktioner.
Behållare för malet kaffe	Töm behållaren för malet kaffe när maskinen visar ett meddelande om detta. Rengör den en gång i veckan	Ta alltid ur behållaren för malet kaffe när maskinen är PÅ. Rengör den under rinnande kranvatten med lite diskmedel.
Droppbricka	Töm droppbrickan varje dag eller när indikatorn för full droppbricka blir synlig genom droppbrickan (Bild 29). Rengör droppbrickan en gång i veckan	Ta bort droppbrickan (Bild 30) och skölj den under rinnande vatten med lite diskmedel.

Föremål	När den ska rengöras	Så här hittar du det i kontrollpanelen/ Åtgärd
Smörja brygggruppen	Varannan månad	Smörj brygggruppen med det medföljande smörjfettet (se 'Smörjning av brygggruppen'). Besök <a href="http://www.saeco.com/care">www.saeco.com/care</a> för detaljerade videoinstruktioner.
Vattenbehållare	Varje vecka	Skölj vattenbehållaren under kranen.
Maskinens framsida	Varje vecka	Torka av med en mjuk trasa.
Avkalka maskinen	När ett meddelande om avkalkning visas på maskinen	STATUS -> DESCALING (STATUS -> AVKALKAR). Följ stegen för att avkalka maskinen. Maskinen meddelar dig när avkalkning behövs. Tryck på ikonen OK för att starta och följ stegen.

## Rengöring av brygggruppen

Regelbunden rengöring av brygggruppen förhindrar att kafferester täpper till de inre kretsarna. Gå till statusmenyn på displayen och välj "Brew group clean" (rengör brygggruppen) eller besök [www.saeco.com/care](http://www.saeco.com/care) om du vill se detaljerade videoanvisningar om hur du tar bort, sätter in och rengör brygggruppen.

### Rengör brygggruppen under kranen

- 1 Tryck på statussymbolen och bläddra till alternativet "Brew group clean" (rengör brygggruppen).
- 2 Tryck på bekräftelsesymbolen ✓ för att bekräfta och följ sedan anvisningarna på displayen.

### Rengör brygggruppen med avfettningstabletter

Använd endast avfettningstabletter från Philips.

- 1 Tryck på statussymbolen och bläddra till alternativet "Brew group clean" (rengör brygggruppen).
- 2 Tryck på bekräftelsesymbolen ✓ för att bekräfta och följ sedan anvisningarna på displayen.

## Smörjning av brygggruppen

Vi rekommenderar att du smörjer brygggruppen varannan månad för att förbättra bryggarens prestanda och säkerställa att de rörliga delarna kan röra sig utan motstånd.

- 1 Applicera ett tunt lager fett på kolven (grå del) i brygggruppen (Bild 31).
- 2 Applicera ett tunt lager fett runt axeln (grå del) i botten av brygggruppen (Bild 32).
- 3 Applicera ett tunt lager fett längs spåren på sidorna (Bild 33).

## Rengöringsprogram för den inbyggda cappuccinatore.

**i** Bryggaren meddelar dig när du ska rengöra den inbyggda cappuccinatoren.

Bryggaren har tre program för att rengöra den inbyggda cappuccinatoren:

- "HygieSteam Shot": när du tillreder en mjölkbaserad dryck skuter bryggaren automatiskt ånga genom den inbyggda cappuccinatoren för att snabbt rengöra den.
- "HygieSteam": bryggaren rengör det inbyggda mjölksystemet noggrant med ånga. Kontrollera att HygieSteam-behållaren är korrekt monterad (Bild 34) och fastsatt på bryggaren (Bild 35). Placera mjölkkröret i mjölkkrörshållaren (Bild 36) och följ instruktionerna på skärmen.
- "Deep Milk Clean": Utför "Deep Milk Clean" med Philips rengöringssats för mjölkretsar för en grundlig rengöring av det inbyggda mjölksystemet.

## Rengöring av den inbyggda cappuccinatore med rinnande vatten.

- 1 Öppna luckan på den inbyggda cappuccinatore (Bild 37).
- 2 Ta bort den inbyggda genom att dra den nedåt (Bild 38).
- 3 Ta isär den inbyggda cappuccinatore genom att ta bort underdelen från överdelen (Bild 39).
- 4 Ta isär alla delar (Bild 40) och rengör dem under rinnande vatten.
- 5 Sätt ihop den inbyggda cappuccinatore.
- 6 Om du vill sätta tillbaka den inbyggda cappuccinatore, ställer du den i upprätt läge och ser till att hålen är i linje med de två rören på bryggaren. Flytta sedan den inbyggda cappuccinatore uppåt tills den låses på plats (Bild 1).
- 7 Stäng luckan.

Besök [www.saeco.com/care](http://www.saeco.com/care) för detaljerade videoinstruktioner.

## Avkalkningsprocess

Använd endast Philips avkalkningsmedel. Du bör absolut inte använda ett avkalkningsmedel baserat på svavelsyra, saltsyra, sulfaminsyra eller ättiksyra (ättika) eftersom detta kan skada bryggarens vattenkrets och kommer att inte upplösa kalkavlagringarna ordentligt. Om du inte använder Philips avkalkningsmedel blir garantin ogiltig. Garantin blir också ogiltig om du inte avkalkar bryggaren. Du kan köpa Philips avkalkningsmedel från din lokala återförsäljare, onlineåterförsäljaren eller auktoriserade servicecenter.

- 1 När ett meddelande om avkalkning visas på bryggaren, tryck på bekräftelsesymbolen ✓ för att starta. Om du vill starta avkalkning utan att något meddelande har visats på bryggaren ska du trycka på statussymbolen och välja "Descale" (avkalka).
- 2 Ta bort droppbrickan, behållaren för malet kaffe och HygieSteam-behållaren (Bild 26), töm dem och sätt sedan tillbaka dem på plats.
- 3 Ta bort vattenbehållaren och töm den. Ta sedan ut AquaClean-filtret.
- 4 Häll hela flaskan med avkalkningslösningen från Philips i vattenbehållaren och fyll på med rent vatten upp till CALC CLEAN-markeringen (Bild 41). Sätt sedan tillbaka vattenbehållaren i bryggaren.
- 5 Placera en stor behållare (1,5 l) under kaffemunstycket.
- 6 Kontrollera att HygieSteam-behållaren är korrekt monterad (Bild 34) och fastsatt på bryggaren (Bild 35). Placera mjölkroret i mjölkkrörshållaren.
- 7 Följ instruktionerna på skärmen för att starta avkalkningen. Avkalkningsprocessen tar ca 30 minuter och består av en avkalkningscykel och en sköljningscykel.
- 8 När avkalkningscykeln är klar, måste du skölja ur vattenbehållaren och vattenkretsen. Följ anvisningarna på skärmen.
- 9 Placera ett nytt AquaClean-filter i vattenbehållaren och aktivera det (se 'Aktivera AquaClean-vattenfiltret (5 min.)').

Tips! Användningen av AquaClean-filtret minskar behovet av avkalkning!

## Vad gör jag om avkalkningsprocessen avbryts?

Du kan avbryta avkalkningsprocessen genom att trycka på på/av-symbolen på kontrollpanelen. Om avkalkningsprocessen avbryts innan den är helt klar kan det finnas lite avkalkningsvätska kvar i vattentanken eller vattenkretsen. Gör i så fall följande:

- 1 Töm vattenbehållaren och skölj den grundligt.
- 2 Fyll vattenbehållaren med rent vatten upp till CALC CLEAN-markeringen och slå på bryggaren igen. Bryggaren värms upp och genomför en automatisk sköljningscykel.

- 3 Genomför en manuell sköljningscykel innan du brygger några drycker. Om du vill utföra en manuell sköljcykel pumpar du först ut en halv vattentank med varmt vatten och brygger sedan 2 koppar med förmalet kaffe utan att tillsätta malet kaffe.

Obs! Om avkalkningsproceduren inte slutfördes bör du genomföra en ny avkalkningsprocedur så snart som möjligt.

## Felkoder

Nedan finner du en lista över felkoder för problem som du kan lösa själv. Besök [www.saeco.com/care](http://www.saeco.com/care) för detaljerade videoinstruktioner. Kontakta kundtjänst i ditt land om någon annan felkod visas. Du hittar kontaktuppgifter i garantibroschyren.

Felkod	Problem	Möjlig lösning
01	Kaffetratten är igentäppt.	Stäng av bryggaren och dra ur nätsladden. Ta ur brygggruppen ur bryggaren. Öppna locket till behållaren för förmalet kaffe och sätt in handtaget på kaffemåttet. Flytta handtaget uppåt och nedåt tills det tilltäppta malna kaffet faller ut (Bild 28). Besök <a href="http://www.saeco.com/care">www.saeco.com/care</a> för detaljerade videoinstruktioner.
03	Brygggruppen är smutsig eller inte ordentligt infettad.	Stäng av bryggaren. Skölj av brygggruppen med rent vatten, låt den lufttorka och smörj den (se 'Smörjning av brygggruppen') sedan. Läs i kapitlet "Rengöra brygggruppen" eller besök <a href="http://www.saeco.com/care">www.saeco.com/care</a> för detaljerade videoinstruktioner. Slå sedan på bryggaren igen.
04	Brygggruppen är inte isatt på rätt sätt.	Stäng av bryggaren. Ta bort brygggruppen och sätt tillbaka den igen. Kontrollera att brygggruppen är i rätt läge innan du sätter in den. Läs i kapitlet "Hantera brygggruppen" eller besök <a href="http://www.saeco.com/care">www.saeco.com/care</a> för detaljerade videoinstruktioner. Slå sedan på bryggaren igen.
05	Det finns luft i vattenkretsen.	Starta om bryggaren genom att stänga av den och slå på den igen. Om detta fungerar pumpar du ut 2–3 koppar med varmt vatten. Avkalka bryggaren om du inte har gjort detta på länge.
	AquaClean-filtret förbereddes inte korrekt innan installationen eller är igensatt.	Ta ur AquaClean-filtret och försök brygga kaffe igen. Om detta fungerar, se till att AquaClean-filtret är förberett innan du sätter tillbaka det (se 'Aktivera AquaClean-vattenfiltret (5 min.)'). Sätt sedan tillbaka AquaClean-filtret i vattenbehållaren. Om det fortfarande inte fungerar kan filtret vara igensatt och behöva bytas.
11	Bryggaren behöver anpassa sig till rumstemperatur	Ge bryggaren lite tid för att anpassa sig från transport eller utomhustemperatur till rumstemperatur. Stäng av bryggaren i 30 minuter och slå sedan på den igen. Om det inte fungerar, kontakta Philips kundtjänst i ditt land. Du hittar kontaktuppgifter i garantibroschyren.
14	Bryggaren är överhettad.	Stäng av bryggaren och slå sedan på den igen efter 30 minuter.
19	Bryggaren är inte ordentligt ansluten till ett eluttag.	Se till att nätsladdens lilla kontakt är ordentligt ansluten i uttaget på bryggarens baksida.

## Beställa tillbehör

Använd endast underhållsprodukter från Philips för att rengöra och avkalka maskinen. Du kan köpa produkterna genom att aktivera Amazons smarta ombeställning hos din lokala återförsäljare eller från auktoriserade servicecenter.

**i** Om du vill använda Amazons smarta ombeställning måste du först aktivera tjänsten hos Amazon. Följ sedan stegen på bryggarens display för att ansluta Amazon-kontot till ditt Saeco-konto. När du har slutfört de här stegen kan du använda Amazons smarta ombeställningstjänst.

**i** Du hittar Philips underhållsprodukter och tillbehör hos lokala återförsäljare i menyn "Shop" (butik) på bryggarens kontrollpanel.

Om du vill hitta en lista över alla reservdelar online ska du ange maskinens modellnummer. Modellnumret finns på insidan av underhållsluckan.

Underhållsprodukter och typnummer:

- Avkalkningslösning CA6700
- AquaClean-filter CA6903
- Fett för smörjning av brygggrupp HD5061
- Avfettningstabletter CA6704
- Rengöringssats för mjölkrets CA6705
- Underhållssats CA6707

## Programvaruuppdateringar

Du måste göra uppdateringar för att skydda din integritet och för att din kaffebruggare ska fungera korrekt. Du kan ställa in om du vill uppdatera din bryggare manuellt eller automatiskt.

**i** Om du väljer automatisk uppdatering ska du se till att bryggaren även är ansluten på natten och att Wi-Fi är aktiverat, så att bryggaren kan hämta programvaruuppdateringar under natten.

**i** Uppdateringar görs tillgängliga när det finns programvaruuppdateringar, nya funktioner för maskinen och för att förhindra ett eventuellt säkerhetsproblem.

**i** Obligatoriska firmwareuppdateringar startas automatiskt när kaffemaskinen är i standby-läge. Du kan inte använda kaffebruggaren vid uppdatering av firmware.

## Felsökning

Det här kapitlet sammanfattar de vanligaste problemen som kan uppstå med maskinen. Instruktionsvideor och en fullständig lista över vanliga frågor finns på [www.saeco.com/care](http://www.saeco.com/care). Om du inte kan lösa problemet, kontakta kundtjänsten i ditt land. Du hittar kontaktuppgifter i garantibroschyren.

Problem	Orsak	Lösning
Det finns lite kafferester kvar i min nya kaffebruggare.	Den här bryggaren har testats med riktigt kaffe.	Även om den har rengjorts mycket noggrant kan det finnas vissa kafferester kvar. Bryggaren är dock helt ny.
Bryggaren befinner sig i DEMO-läge.	Du tryckte på väntelägessymbolen i mer än 8 sekunder.	Stäng av och slå sedan på bryggaren igen med hjälp av huvudbrytaren på bryggarens baksida.

Problem	Orsak	Lösning
Droppbrickan fylls snabbt på/det är alltid vatten i droppbrickan.	Det är normalt. Maskinen använder vatten för att skölja ut den inre kretsen och brygggruppen. En del vatten rinner direkt från den inre kretsen till droppbrickan.	Töm droppbrickan varje dag eller när den röda indikatorn för full droppbricka blir synlig genom droppbrickans hölje (Bild 29). Tips! placera en kopp under munstycket för att samla upp sköljvattnet som kommer ut från det.
Symbolen för tömning av behållaren för malet kaffe förblir tänd.	Du tömde behållaren för malet kaffe när bryggaren var urkopplad från vägguttaget eller satte tillbaka den för snabbt.	Ta bort behållaren för malet kaffe, vänta minst 5 sekunder och sätt sedan in den igen.
Det visas ett meddelande på maskinen om att jag ska tömma behållaren för malet kaffe trots att behållaren inte är full.	Maskinens räknare återställdes inte sist du tömde behållaren för malet kaffe.	Vänta alltid ca 5 sekunder innan du sätter tillbaka behållaren för malet kaffe. Det gör att räknaren för kaffekoppar nollställs och att antalet kaffekoppar beräknas korrekt.
Behållaren för malet kaffe är överfull, men symbolen för tömning av behållaren för malet kaffe visades inte på displayen.	Du har tagit bort droppbrickan utan att tömma behållaren för malet kaffe.	Töm alltid behållaren för malet kaffe när du tar bort droppbrickan, även om du endast har malt kaffe för ett fåtal koppar. Detta säkerställer att räknaren för antalet kaffekoppar nollställs och att antalet kaffekoppar beräknas korrekt.
Jag kan inte ta bort brygggruppen.	Brygggruppen är inte korrekt isatt.	Återställ kaffemaskinen så här: Stäng serviceluckan. Stäng av och slå på kaffebryggaren igen och vänta tills den är klar att användas. Försök att ta ut brygggruppen igen. Se kapitlet Ta ur och sätta i brygggruppen för stegvisa instruktioner.
Jag kan inte sätta in brygggruppen.	Brygggruppen är inte korrekt isatt.	Återställ kaffemaskinen så här: Stäng serviceluckan. Sätt inte tillbaka brygggruppen i maskinen. Stäng av bryggaren och dra ur nätsladden. Vänta i 30 sekunder och anslut sedan bryggaren till eluttaget igen, slå på den och vänta tills den är klar att användas. Placera sedan brygggruppen i rätt läge och sätt tillbaka den i bryggaren. Se kapitlet Ta ur och sätta i brygggruppen för stegvisa instruktioner.
Kaffet är vattnigt.	Brygggruppen är smutsig eller behöver smörjas.	Ta bort brygggruppen och skölj den under rinnande vatten. Låt sedan torka. Smörj sedan de rörliga delarna (se 'Smörjning av brygggruppen').

Problem	Orsak	Lösning
	Maskinen har inte slutfört den automatiska justeringen. Den här processen startar automatiskt när du använder maskinen första gången, när du byter till en ny sorts kaffeböner eller när maskinen inte har använts en längre tid.	Börja med att brygga 5 koppar för att låta maskinen slutföra sin självjustering.
	Kaffekvarnen är inställd på en för grov malningsgrad.	Ställ in kaffekvarnen på en finare malningsgrad (lägre). Brygg två till tre drycker för att kunna känna hela skillnaden.
Kaffet är inte tillräckligt varmt.	Den inställda temperaturen är för låg.	Ställ in temperaturen på den högsta inställningen (Bild 42).
	En kall kopp sänker dryckens temperatur.	Prova att förvärma kopporna genom att skölja ur dem med varmt vatten.
	Om du tillsätter mjölk sänks dryckens temperatur.	Oavsett om du tillsätter varm eller kall mjölk kommer kaffets temperatur alltid att sänkas när du tillsätter mjölk. Prova att förvärma kopporna genom att skölja ur dem med varmt vatten.
Inget kaffe kommer ut eller det kommer ut långsamt.	AquaClean-vattenfiltret förbereddes inte korrekt för installationen.	Ta bort AquaClean-vattenfiltret och pumpa ut lite varmvatten. Om detta fungerar har AquaClean-filtret inte installerats korrekt. Installera om AquaClean-filtret och aktivera det igen enligt anvisningarna i kapitlet "AquaClean-vattenfilter".
		Om bryggaren inte har använts på länge måste du förbereda AquaClean-vattenfiltret för användning igen och pumpa ut två till tre koppar varmvatten.
	AquaClean-vattenfiltret är igensatt.	Byt ut AquaClean-vattenfiltret var tredje månad. Ett filter som är äldre än 3 månader kan bli igensatt.
	Kaffekvarnen är inställd på en för fin malningsgrad.	Ställ in kaffekvarnen på en grövre malningsgrad (högre). Tänk på att detta påverkar kaffets smak.
	Brygggruppen är smutsig.	Ta bort brygggruppen och skölj den under kranen (se 'Rengör brygggruppen under kranen').
	Kaffemunstycket är smutsigt.	Rengör kaffemunstycket och dess hål med en piprensare eller en nål.

Problem	Orsak	Lösning
	Facket för föroålet kaffe är igensatt	Stäng av maskinen och ta ur brygggruppen. Öppna locket till behållaren för föroålet kaffe och sätt in handtaget på kaffemåttet. Flytta handtaget uppåt och nedåt tills det tilltärpta malna kaffet faller ut (Bild 28).
	Maskinens krets blockeras av kalkavlagringar.	Kalka av maskinen med Philips avkalkningsmedel (se 'Avkalkningsprocess'). Utför alltid en avkalkning när bryggaren visar en uppmaning om det.
Mjölken skummas inte.	Den inbyggda cappuccinatore är smutsig eller är inte korrekt placerad i bryggaren.	Rengör den inbyggda cappuccinatore och var noga med att placera den korrekt (se 'Rengöring av den inbyggda cappuccinatore med rinnande vatten.').
	Den mjölksort som används är inte lämplig att skumma.	Olika mjölksorter ger både olika mängder skum och skum av olika kvalitet.
Mjölken skvätter.	Mjölken som du använder är inte tillräckligt kall.	Se till att du alltid använder mjölk som kommer direkt från kylan.
'	Det flexibla mjölkkröret har inte anslutits korrekt.	Öppna luckan på kaffemunstycket (Bild 37) och kontrollera att det flexibla mjölkkröret är helt anslutet till cappuccinatore (Bild 43). Observera att cappuccinatore och mjölkkröret kan vara heta. Låt cappuccinatore och rören svalna innan du rör vid dem.
	Cappuccinatore och mjölkkröret är inte rena.	Ta bort och ta isär den inbyggda cappuccinatore (se 'Rengöring av den inbyggda cappuccinatore med rinnande vatten.'). Skölj alla delar med vatten. Använd Philips rengöringssats för mjölkrets för grundlig rengöring av mjölkretsen och utför Deep Milk Clean-proceduren via status- och HygieSteam-menyer. Observera att delar som har rengjorts i diskmaskinen kan ha täppts igen av mat- eller diskmedelsrester. Det rekommenderas även att du tittar på delarna för att kontrollera att de inte är igentäppta.
		Vi rekommenderar att du kör programmet HygieSteam varje dag: 1) Tryck på "Status" på kontrollpanelen. 2) Välj "HygieSteam". 3) Bekräfta sedan alla steg på displayen.



Problem	Orsak	Lösning
	Mjölkrören är igentäppta.	Förvara alltid mjölkbehållaren utan mjölkkrör i kylskåpet. Mjölkrester kan ansamlas i mjölkrören och blockera mjölkflödet genom rören. Skölj ur mjölkrören innan förvaring.
Maskinen verkar läcka.	Maskinen använder vatten för att skölja ut den inre kretsen och bryggruppen. Detta vatten rinner direkt från den inre kretsen till droppbrickan. Det är normalt.	Töm droppbrickan varje dag eller när indikatorn för full droppbricka blir synlig genom droppbrickans hölje (Bild 29). Tips! Placera en kopp under munstycket för att samla upp skölvatten och minska mängden vatten i droppbrickan.
	Droppbrickan är alltför full och har svämmat över vilket gör att det ser ut som att maskinen läcker.	Töm droppbrickan varje dag eller när indikatorn för full droppbricka blir synlig genom droppbrickans hölje (Bild 29).
	Vattenbehållaren har inte satts in helt, lite vatten läcker ut från vattenbehållaren och luft sugs in i bryggaren.	Kontrollera att vattenbehållaren är i rätt läge: ta bort den och sätt in den igen i bryggaren så långt som möjligt.
	Bryggruppen är smutsig/igensatt.	Skölj bryggruppen.
	Maskinen är inte placerad på en horisontell yta.	Placera maskinen på en horisontell yta så att inte droppbrickan svämmar över och så att indikatorn för full droppbricka kan fungera korrekt.
Jag kan inte aktivera AquaClean-vattenfiltret och maskinen uppmanar till att genomföra en avkalkning.	Filtret har inte installerats eller bytts ut i tid efter att påminnelsen om AquaClean-filtret visades på displayen. Det innebär att bryggaren inte längre är helt fri från kalk.	Kalka av maskinen först och installera sedan AquaClean-vattenfiltret.
Det nya vattenfiltret passar inte.	Det filter du försöker installera är inte ett AquaClean-vattenfilter.	AquaClean-vattenfilter är den enda filtertyp som kan användas i maskinen.
	Gummiringen på AquaClean-vattenfiltret sitter inte på plats.	Sätt tillbaka gummiringen på AquaClean-vattenfiltret.
Maskinen avger ett högt ljud.	Det är normalt att bryggaren avger ett visst ljud vid användning.	Om maskinen börjar avge en annan typ av ljud rengör du bryggruppen och smörjer den (se 'Smörjning av bryggruppen').
	AquaClean-vattenfiltret förbereddes inte korrekt och luft sugs nu in i maskinen.	Ta bort AquaClean-vattenfiltret från vattenbehållaren och förbered det ordentligt för användning innan du sätter tillbaka det. Se kapitlet AquaClean-vattenfilter för stegvisa instruktioner.

Problem	Orsak	Lösning
	Vattenbehållaren har inte satts in helt och luft sugts in i maskinen.	Kontrollera att vattenbehållaren är i rätt läge: ta bort den och sätt in den igen i bryggaren genom att trycka in den i bryggaren så långt som möjligt.
När jag försöker ansluta maskinen till Wi-Fi för första gången kan den inte ansluta till Wi-Fi-nätverket.	Ditt Wi-Fi-namn och ditt lösenord är felaktiga.	Kontrollera ditt Wi-Fi-namn och lösenord.
	Kaffebryggaren och Wi-Fi-routern befinner sig inte inom räckhåll för varandra.	Se till att kaffebryggaren och Wi-Fi-routern befinner sig inom räckhåll för varandra, eller använd en Wi-Fi-förstärkare.
Bryggaren hittar inte ditt Wi-Fi-nätverk.	Wi-Fi-routern fungerar inte som den ska.	Se till att Wi-Fi-routern fungerar som den ska och att den är ansluten till internet.
	Bryggaren är inte inom räckhåll för routern.	Kontrollera att bryggaren är inom räckhåll för routern. Du kan även använda en Wi-Fi-signalförstärkare.
	Routern din kaffebryggare försöker ansluta till är ett 5 GHz dubbelband och den försöker inte ansluta till ett 2,4 GHz-nätverk.	5 GHz-nätverk stöds inte. Stäng tillfälligt av 5 GHz-bandet i routern och försök parkoppla kaffebryggaren igen med ett annat band på samma router (2,4 GHz). Slå på ditt 5 GHz-band igen efter en lyckad koppling.
Jag kan inte använda Alexas och Amazons smarta ombeställningar ännu.	Du har inte anslutit Amazon till ditt Saeco-konto ännu.	Följ anvisningarna på bryggarens kontrollpanel för att ansluta Amazon-kontot till ditt Saeco-konto så att du kan använda Alexas röststyrning och Amazons smarta ombeställningar.  Obs! För att kunna använda de här funktionerna måste du ha en Alexa-app eller Alexa-enhet och du måste aktivera tjänsten för smarta ombeställningar på Amazon.
Maskinens Wi-Fi-anslutning fungerade tidigare men fungerar inte längre.	Ditt Wi-Fi-namn och/eller lösenord har ändrats.	Följ anvisningarna i avsnittet Anslut till Wi-Fi och välj nätverket med det nya Wi-Fi-namn du vill ansluta till.
	Wi-Fi-lösenordet har ändrats.	Följ anvisningarna i avsnittet Anslut till Wi-Fi och ange det nya Wi-Fi-lösenordet.
	Din Wi-Fi-router fungerar inte som den ska.	Kontrollera routern och se till att den fungerar.
	Wi-Fi-anslutningen kan störas av elektromagnetism eller andra störningar.	Håll apparaten borta från andra elektroniska enheter som kan orsaka störningar.

Problem	Orsak	Lösning
	Ingen av de lösningar som nämndes ovan fungerar.	Stäng av och slå sedan på bryggaren igen med hjälp av huvudströmbrytaren på baksidan av bryggaren för att kontrollera Wi-Fi-anslutningen igen.

## Tekniska specifikationer

Tillverkaren förbehåller sig rätten att förbättra produktens tekniska specifikationer. Samtliga förinställda mängder är ungefärliga.

Beskrivning	Värde
Mått (b x h x d)	287 x 396 x 487 mm
Vikt	11–12,4 kg
Nätsladdens längd	1 200 mm
Vattenbehållare	1,7 l, löstagbar
Bönbehållare, kapacitet	450 g
Behållare för malet kaffe, kapacitet	15 puckar
Mjölbehållarens kapacitet	600 ml
Justerbar piphöjd	75–148 mm
Märkspänning – märkeffekt – strömförsörjning	Se information på etiketten på insidan av underhållssluckan
Wi-Fi-frekvensband	2,4 GHz 802,11 b/g/n

## Försäkran om överensstämmelse

DAP B.V. försäkrar härmed att de helautomatiska espressomaskinerna SM8780, SM8782, SM8785, SM8885 och SM8889 överensstämmer med direktiv 2014/53/EU.

Hela texten i EG-försäkran om överensstämmelse finns på följande internetadress:

<https://www.saeco.com>.

De helautomatiska espressomaskinerna SM8780, SM8782, SM8785, SM8885 och SM8889 är utrustade med en Wi-Fi-modul, 2,4 GHz 802,11 b/g/n (kanaler 1 ... 13). Maximal överföringseffekt < 100 mW (20 dBm).

## Wi-Fi

Maskinen är en nätverksutrustning i enlighet med reg. (EU) nr 801/2013, och den är avsedd att användas permanent ansluten till ett 2,4 GHz 802,11 b/g/n -nätverk.

# Mazmuny

Gaýnadyjy barada umumy maglumat (Şekil A)	570
Dolandyryş paneli	571
Giriş	571
Ýörite funksiýalar	572
Içgileri taýýarlamak	573
Gaýnadyjynyň sazlamalaryny sazlamak	577
AquaClean suw filtri	578
Gaýnadyş toplumyny aýyrmak we salmak	578
Arassalamak we tehniki hyzmat	579
Kesmek aýyrmak prosedurasy	582
Näsazlyk kodlary	583
Esbaplary sargyt etmek	584
Programma üpjünçiligi täzelemeleri	584
Näsazlyklary çözmek	585
Tehniki häsiýetnama	590
Laýyklyk beýannamasy	591
Wi-Fi	591

## Gaýnadyjy barada umumy maglumat (Şekil A)

A1 Kofe däneleri üçin guýgujyň gapagy	A14 Üwemäni sazlaýan nurbat (goşmaça maglumat üçin şu salga giriň: <a href="http://www.saeco.com/care">www.saeco.com/care</a> )
A2 Üwelen kofe bölüminiň gapagy	A15 Kofe däneleri üçin guýguç
A3 Çaşka mejimesi	A16 Tehniki hyzmat gapagy
A4 Dolandyryş paneli	A17 Kofe guýgujy
A5 Elektrik şnury üçin rozetka	A18 Kofe çökündisi çekeri
A6 Esasy geçirgiç	A19 Gaýnadyjy topar (has giňişleýin maglumat üçin şu salga giriň: <a href="http://www.saeco.com/care">www.saeco.com/care</a> )
A7 Damja mejimesi	A20 Kofe löderesi gaby
A8 Damja mejimesini goýberýän tutawaç	A21 Suw gaby
A9 HygieSteam gap	A22 Suw gabynyň gapagy
A10 HygieSteam süýt turbajygyny tutujy bilen gapagy	A23 "Damja mejimesi doldy" görkezijisi
A11 Kofe we süýt guýmak üçin beýikligi sazlanýan jürnük	A24 Damja mejimesiniň gapagy
A12 Içerki kapuçinator	
A13 Elektrik dürtgüçli elektrik şnury	

## Esbaplar

A25 Süýt gaby	A29 AquaClean filtri
A26 Süýt guýýan turbajyk	A30 Ölçeg çemçejigi
A27 Arassaçylyk çotgasy	A31 Suwuň talhlylygyny barlaýan zolak
A28 Çalgy ýagy týubigi	

# Dolandyryş paneli

Şu espresso maşynynyň iki wersiýasy bar. Olaryň dolandyryş panelleri tapawutly görünýär, ýöne ähli şekiljikler birmeňzeş işleýär. Ähli şekiljikleriň umumy syny üçin B we C şekillerine salgylanyň. Aşakda suratlandyrmalary görüp bilersiňiz.

B1 Öçürmek şekiljigi

B5/C5 Kofe däneleri

C1 Açmak/öçürmek şekiljigi

B6/C6 Gaýnadyjynyň sazlamalary

B2/C2 Içgiler

B7/C7 Ýagdaý menýusy

B3/C3 Içgiler menýusy

B8/C8 Dükan

B4/C4 Şahsy profiller

B9/C9 Başlatmak/duruzmak ■ şekiljigi

## Giriş

Satyn alan Saeco doly-awtomatik kofe gaýnadyjyňyz gutly bolsun! Saeco-nyň hödürleýän onlaýn goldawyndan doly peýdalanmak üçin, dolandyryş paneliňizi ulanyp, gurnalgy Wi-Fi birikmesi arkaly kofe gaýnadyjyňyzy bellige alyp bilersiňiz ýa-da [www.saeco.com/MyCoffeeMachine](http://www.saeco.com/MyCoffeeMachine) salgysyna baryp, şol ýerde önümiňizi bellige alyp bilersiňiz.

Gaýnadyjyny ilkinji gezek ulanmazdan öňürti aýratyn howpsuzlyk kitapçasyny ünsli okaň we ony geljekde gollanmak üçin ýatda saklaň.

Saeco doly-awtomatik kofe gaýnadyjyňyz Wi-Fi toruňyz bilen birikmek arkaly kofe tejribäňizi güýçlendirmäge mümkinçilik berýär.

Gaýnadyjyňyzy Wi-Fi toruňyza birikdirmek arkaly, siz:

- maşyn öwreniş esasynda şahslaşdyrylan maslahatlary alyp bilersiňiz
- ulanyjy tejribäňizi güýçlendirmek üçin, wagtly-wagtyna programma üpjünçiligi täzelemelerinden peýdalanyp bilersiňiz
- eger ýurduňyzda elýeterli bolsa, dükan funksionallygyny ulanyp bilersiňiz
- eger şol opsiýa ýurduňyzda elýeterli bolsa, esbaplaryň üstüni dolmak üçin, gaýnadyjyňyzy Amazon hasabyňyza baglap bilersiňiz
- eger ýurduňyzda elýeterli bolsa, sesli dolandyryşy ulanmak üçin, Alexa öý enjamyňyza birigip bilersiňiz

Bellik: Bu gaýnadyjy kofe bilen synag edildi. Ol seresaplylyk bilen arassalanylan hem bolsa, biraz kofe galyndysynyň galan bolmagy mümkin. Ýöne, biz kofe gaýnadyjynyň doly tazedigini kepillendirýäris.

## Size Xelsis SUPREMA (diňe SM8885, SM8889) bar bolsa, gaýnadyjyny açmak

Gaýnadyjynyň arka tarapyndaky elektrik beriş geçirgijini basmak arkaly, gaýnadyjyny açyň. "Açmak" şekiljiginiň ekranda peýda bolmagy üçin dolandyryş paneliniň merkezine basyň. "Açmak" şekiljigine degip, dolandyryş panelidäki ädimleýin gözükdirijilere eýeriň.

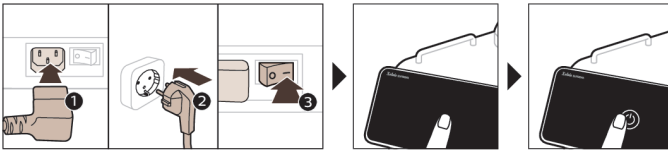

⚠ Gaýnadyjyny birinji gezek gurnanyňyzda birikdiriň we täzeläň, täzelemeleri yzygiderli görnüşde elde barlap duruň.

## Size DELUXE (diňe SM8780, SM8782, SM8785) bar bolsa, gaýnadyjyny açmak

Gaýnadyjynyň arka tarapyndaky elektrik beriş geçirgijini basmak arkaly, gaýnadyjyny açyň. "Açmak" şekiljigine degip, dolandyryş panelindäki ädimleýin gözükdirijilere eýeriň.



**A** Gaýnadyjyny birinji gezek gurnanyňyzda birikdiriň we täzeläň, täzelenmeleri yzygiderli görnüşde elde barlap duruň.

## Wi-Fi toruna birikmek

**i** Kofe gaýnadyjyňyzy 2.4 GHz 802.11 b/g/n home Wi-Fi toruna birikdiriň.

**i** Kofe gaýnadyjyňyzy öýdäki Wi-Fi toruňyza birikdirmeklik size ulanyjy tejribäňizi güýçlendirmäge mümkinçilik berýär.

**i** Kofe gaýnadyjysy bilen Wi-Fi routeriň birk-birege arabaglanysyk çäklerinde bolmagyna üns beriň.

Kofe gaýnadyjyňyzy Wi-Fi toruňyza birikdirmek üçin aşakdaky ädimlere eýeriň.

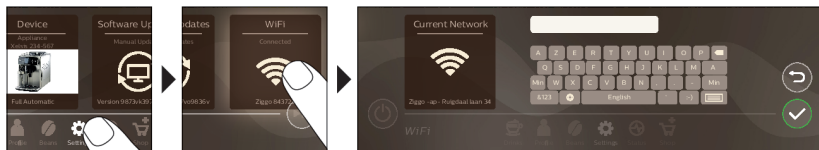

**1** Sazlamalar şekiljigine degiň we Wi-Fi ;ekiljigini tapmak üçin çepden saga tarap gaýdyryň.

**2** Wi-Fi şekiljigine degiň.

**3** Gaýnadyjyňyzy Wi-Fi toruňyza birikdirmek üçin ekrandaky ädimlere eýeriň.

Indi siz birikdirilen görnüşde tejribelige başlamak üçin taýýar.

**A** Sesli dolandyryş arkaly işledilen we öçürilen wagty hem-de belli bir wagt işjeň bolman öçürilen wagty, kofe gaýnadyjyňy awtomatik ýuwup durlamak döwresini ýerine ýetirer. Kofe gaýnadyjynyň ýerleşýän daşky gurşawynyň howpsuzdygyny anyklaň.

## Ýörite funksiýalar

### Ýörite funksiýa

### Maksady

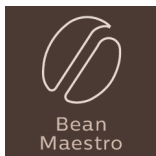

BeanMaestro bilen kofe däneleriňiziň görnüşini we gowrulyşyny saýlap bilýärsiňiz. Soňra ol kofe däneleriňizden iň oňat netijäni almak üçin demleýiş sazlamalaryny awtomatik usulda laýyklaýar.



HygieSteam funksiýasy süýt ulgamyny awtomatik usulda aýyrýar, mikroorganizmleri aýyrýar: ony kapuçino ýa-da başga süýt esasy içgileri demläniňizden soň ulanyň.



Biziň çydamly owradyjymyz adatdan daşary berk we takyk bolmagy üçin 100% keramikadan ýasaldy. Ony 12 ädimli derejeler bilen öz halaýan tagamyňyza düzüp bolýar.

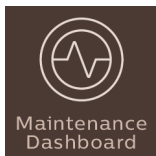

Tehniki ideg paneli suwuň derejesi ýaly peýdaly umumy maglumatlary ýa-da AquaClean azalyp barýandygyny size habar berýär.

## Içgileri taýýarlamak

### Umumy ädimler

Içgi gaýnatmak üçin, birnäçe ýönekeý ädimi berjaý etmegiňiz gerek.



- 1 Guw gabyny kran suwundan dolduryp, däne konteýnerini däneden dolduryň.
- 2 Guýmak üçin beýikligi sazlanýan jürnügiň aşagyna bir ýa-da iki çaşka goýuň. Ulanylýan çaşkanyň ýa-da stakanyň ölçegine görä beýikligi sazlar ýaly paýlaýjy jürnügi ýokaryk ýa-da aşak gaýdyryň.
- 3 "Içgiler" menýusyna girmek üçin Içgiler ☕ şekline degiň. Içgiňizi saýlamak üçin oňa degiň we çepden saga gaýdyryň.
  - Iki çaşka gaýnatmak isleseňiz, "2x" şekiljigine degiň. Kofe gaýnadyjy awtomatik usulda saýlanan içgileriň zygiderligine görä iki sany üweme döwresini berjaý eder.

**i** "2x" şekiljigi ähli içgiler üçin elýeterli däldir.

- 4 Içgini saýlanyňyzdan soň sazlaýjyny aşak we ýokaryk gaýdyrmak arkaly öz islegiňize görä sazlamalary üýtgedip bilersiňiz.
- 5 Saýlanan içgini gaýnadyp başlamak üçin başlat/duruz ►■ şekiljigini basyň.

**!** Karamelli ýa-da usly kofe dänelerini ulanmaň.

**i** Üweme sazlaýjy towlanýan düwmäni kiçi ädimler bilen aýlaň, 5 çaşka kofe demläniňizden soň tapawudyň tagamyny alarsyňyz.

### Içginiň parametrleri barada goldaw

Belli bir içginiň parametrleri barada goşmaça maglumat almak üçin düzülýän sütüni 3 sekundyň dowamynda basyp saklaň.



## Süýt esasly içgileri demlemek

Süýt esasly içgileri gaýnatmak üçin, birnäçe ýönekeý ädimi berjaý etmegiňiz gerek.

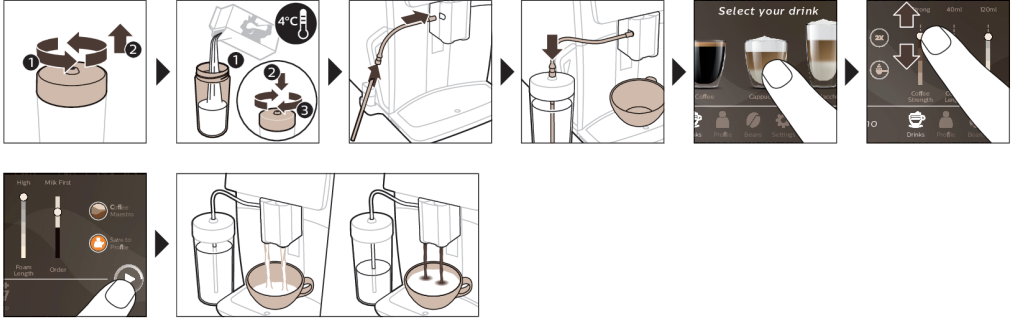

1 Guw gabyny kran suwundan dolduryp, däne konteýnerini däneden dolduryň.

Tär: Maýyşgak süýt turbajygy kapuçinatora birikdirileninde suw gabyna aňsat baryp bilmek üçin paýlaýjy jüründigi iň ýokary ýagdaýa süşüriň.

2 Süýt gabynyň gapagyny towlap açyň we süýt gabyny süýt bilen dolduryň.

Optimal netijeler üçin, hemişe göni sowadyjydan alnan süýt ulanyň.

3 Süýt guýan maýyşgak turbajygy kapuçinatora birikdiriň.

4 Süýt guýan metal turbajygy gaba ýerleşdiriň.

5 İçgiler ☕ şekiljigine degiň, saraň we isleýän süýt-esasly içgiňiziň şekiljigini saýlaň.

6 Sazlaýjyny ýokaryk we aşak gaýdyrmak arkaly öz islegiňize görä sazlamalary üýtgedip bilersiňiz.

7 Saýlanylňan içgini gaýnadyş başlamak üçin, islendik wagt başlat/duruz ►■ şekiljigine basyň.

- Ýörite içgiler üçin gaýnadyjy ilki bilen süýt, soňra kofe guýýar. Birnäçe beýleki içgiler babatda bu tersine edilýär, gaýnadyjy ilki bilen kofe, soňra bolsa süýt guýýar.
- Gaýnadyjy bellenen möçberi guýmanka süýt guýmagy duruzmak üçin başlatmak/duruzmak ►■ şekiljigine täzeden basyň (diňe SM8780, SM8782, SM8785) ýa-da duruzmak şekiljigine basyň (diňe SM8885, SM8889).
- Gaýnadyjy işini tamamlamanka doly içgini (süýt we kofe) paýlamagy duruzmak üçin başlatmak/duruzmak ►■ şekiljigine täzeden basyň (diňe SM8780, SM8782, SM8785) ýa-da duruzmak şekiljigine basyň (diňe SM8885, SM8889).

⚠ Süýt berlensoň, gönümel "HygieSteam Shot" prosedurasý ýerine ýetirilýär. Kofe gaýnadyjy içerki süýt ulgamynyň içinden bug zyňyp, ony çalt ýuwup durlaýar. Süýt turbajygynyň metal bölegi gyzyp biler. Ýanık howpy bolmaz ýaly, ilki bilen onuň sowamagyna maý beriş.

Tär: Süýt esasly içgileriňizi gaýnatmak üçin adaty süýt kartony hem ulanyp bilersiňiz. Süýt guýan metal turbajygy gönümel süýt kartonyň içine ýerleşdiriň.



## Üwelen kofe bilen kofe taýýarlamak

Üwelen kofeden kofe gaýnatmak üçin, birnäçe ýönekeý ädimi berjaý etmegiňiz gerek.

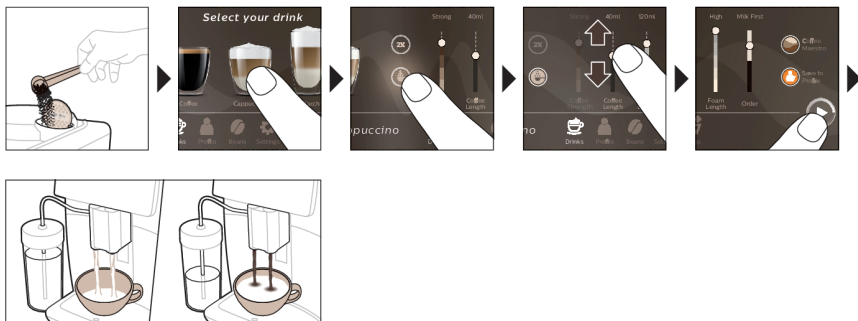

- 1 Üwelen kofe bölüminiň gapagyny açyň we bir ölçeg çemçejik üwelen kofeden oňa guýuň. Soňra gapagy ýapyň.
- 2 İçgiler ☺ şekiljigine degiň, çepden saga saraň we içgiňiziň saýlaň.
- 3 Üwelen kofe ☹ şekiljige degiň.
- 4 Sazlaýjyny ýokaryk we aşak gaýdyrmak arkaly öz islegiňize görä sazlamalary üýtgedip bilersiňiz.
- 5 Saýlanan içgini gaýnadyp başlamak üçin başlat/duruz ►■ şekiljigini basyň.

**i** Eger üwelen kofe saýlasaňyz, kofäniň aýlygyny sazlap ýa-da bir gezekde bir içişden artyk taýýarlap bilmersiňiz.

## Gyzgyn suw guýmak

- 1 İçerki kapuçinatoryň gaýnadyja dogry dakylandygyny anyklaň (Sur. 1).
- 2 Jürnügiň aşagyna çäşka goýuň.
- 3 "Gyzgyn suw" degiň (Sur. 2).
- 4 Gyzgyn suwuň möçberini ýa-da temperaturasyny öz islegiňize görä sazlamak üçin sazlaýjyny ýokaryk we aşak gaýdyryň (Sur. 3).
- 5 Başlat/duruz ►■ şekiljigine basyň.
- 6 Gaýnadyjy işini tamamlamanka gyzgyn suw berilmegini duruzmak üçin başlatmak/duruzmak ►■ şekiljigine gaýtadan basyň (diňe SM8780, SM8782, SM8785) ýa-da duruzmak şekiljigine gaýtadan basyň (diňe SM8885, SM8889).

## Şahsylaşdyryş

Gaýnadyjy içginiň sazlamalaryny öz islegiňize sazlamaga we sazlanylan içgini şahsy profilde saklamaga mümkinçilik berýär. Öz şekiljigiňizi we öz profil adyňyzy saýlap bilersiňiz.

## BeanMaestro funksiýasy bilen kofe däneleriňizden iň oňat netijäni alyň

BeanMaestro bilen kofe däneleriňiziň görnüşini we gowrulyşyny saýlap bilýärsiňiz. Soňra ol kofe däneleriňizden iň oňat netijäni almak üçin demleýiş sazlamalaryny awtomatik usulda laýyklaýar.

- 1 Esasy menýuda Kofe däneleri şekiljigine basyň (Sur. 4).
- 2 BeanMaestro funksiýasyna basyň (Sur. 5).
- 3 Kofe däneleriniň görnüşini saýlaň. Arabika bilen robusta ikisinden birini saýlap bilersiňiz.
- 4 Kofe däneleriňiziň gowrulyş derejesini saýlaň.
- 5 Demleýiş sazlamalary awtomatik usulda laýyklyklanylýar.
- 6 Indiki kofeňiziň hözirini görüň.

## CoffeeMaestro bilen tizlendiriş

Gaýnadyjyňyz CoffeeMaestro funksiýasy bilen ähli sazlamalary aýratynlykda düzmegiň ýerine tagam profillerini saýlamak mümkinçiligini hödürleýär. Delicato, Intenso we Forte arasyndan birini saýlap bilersiňiz. CoffeeMaestro tagam profilini saýlamak üçin:

- 1 Saýlamak isleýän içginiňiziň şekiljigine degiň (Sur. 6).
- 2 CoffeeMaestro şekiljigine gaýta-gaýta basyň (Sur. 7).
  - Indi içginiň esasy sazlamalary degişlilikde düzülýär.
- 3 İçgini gaýnadyň başlamak üçin başlatmak/duruzmak ►■ şekiljigini basyň.

## Içginiňizi CoffeeEqualizer Touch+ funksiýasy bilen şahsylaşdyryň.

Içgini saýlanyňyzdan soň CoffeeEqualizer Touch+ funksiýasy awtomatik usulda işjeňleşdirilýär we size içgi sazlamalaryny üýtgetmäge mümkinçilik berýär. Kömek funksiýasyny işjeňleşdirmek we has giňişleýin maglumat almak üçin displeýdäki her bir zada köpräk wagtlaý basyp saklaň.

CoffeeEqualizer Touch+ funksiýasy arkaly şu aşakdaky sazlamalary sazlap bilersiňiz:

- |                    |  |
|--------------------|--|
| 1 Tagamyň ýitiligi | 6 Köpürjik möçberi                                 |
| 2 Kofe möçberi     | 7 Kofeniň ysy                                      |
| 3 Süýt möçberi     | 8 1 ýa-da 2 çaşka taýynlamagy kesgitlep bilersiňiz |
| 4 Suw möçberi      | 9 Ilki bilen kofe ýa-da süýt guýmagyň tertibi      |

Bellik: Haýsy sazlamalary düzüp biljekdigiňiz saýlan içginiňize bagly bolup durýar.

## Halaýan içgileriňizi profilde ýatda saklatmak

Gaýnadyjy içginiň sazlamalaryny öz islegiňize sazlamaga we sazlanýan içgini şahsy profilde saklamaga mümkinçilik berýär. Profil saýlap we profiller arkaly resept saklap bilersiňiz.

Profil döredip we profiller  şekiljigi arkaly içgini goşup bilersiňiz.

- 1 Esasy menýuda profil  şekiljigine degiň (Sur. 8).
- 2 Goşmak şekiljigini basyň (Sur. 9).
- 3 Adyňyzy ýazyň we halaýan şekiljigiňizi saýlaň.
- 4 Siz indi içgi goşmaga taýýar. Saýlamak isleýän içginiňiziň şekiljigine degiň.
- 5 İçginiňizi CoffeeEqualizer Touch+ ýa-da CoffeeMaestro funksiýasy arkaly şahsylaşdyryň.
- 6 Şahsy profilde saklamak üçin "Profilde sakla" şekiljigine degiň (Sur. 10).

## Goşmaça porsiyá (ExtraShot)

Mysal üçin, eger has aý kofe ýasamak isleseňiz, gaýnadyjyňyz kofaňize we süýtli içgileriňize goşmaça ristretto porsiyasyny goşmak mümkinçiligini hödürleýär.

- 1 Jürnügiň aşagyna çaşka goýuň.
- 2 İçgi saýlamak üçin ýeke degişde içgiler şekiljikleriň birine degiň (Sur. 6).
- 3 Aýlygy iň ýokary derejä bellemek üçin sazlaýjyny ýokaryk gaýdyryň we ExtraShot funksiýasyny saýlaň (Sur. 11).
- 4 Soňra içgini demläp başlamak üçin başlatmak/duruzmak ►■ şekiljigine (diňe SM8780, SM8782, SM8785) ýa-da başlatmak şekiljigine (diňe SM8885, SM8889) basyň.
- 5 Gaýnadyjy işini tamamlamanka içginiň berilmegini duruzmak üçin başlatmak/duruzmak ►■ şekiljigine gaýtadan basyň (diňe SM8780, SM8782, SM8785) ýa-da duruzmak şekiljigine gaýtadan basyň (diňe SM8885, SM8889).

**i** ExtraShot funksiýasyny saýlan wagtyňyz, bir gezekde diňe bir kofe gaýnadyň bilersiňiz.

**i** Goşmaça porsiyá funksiýasy ähli içgiler üçin elýeterli däldir.

# Gaýnadyjynyň sazlamalaryny sazlamak

Sazlamaalar ✨ şekiljigine degmek we ekrandaky ädimlere eýermek arkaly gaýnadyjynyň sazlamalarynyň köpüsini düzüp bilersiňiz.

Onlaýn goldaw (ýygý soralyan soraglar, wideolar we ş.m.) üçin şu kitapçanyň sahabyndaky QR koduny okadyň ýa-da [www.saeco.com/care](http://www.saeco.com/care) salgysyna giriň.

## Suwuň talhlygyny bellemek

📌 Gaýnadyjynyň optimal öndürjiligi we has uzak hyzmat möhleti üçin, suwuň talhlyk sazlamasyny sebitiňizdäki suwuň talhlyk derejesine sazlamagyňyz maslahat berilýär. Ol gaýnadyjynyň kesmegini gaty ýygý aýrýmaly bolmagyňyzyň hem önüni alýar. Standart suw talhlygy sazlamasy 4-dür: talh suw.

### Sebitiňizdäki suw talhlygyny kesgitlemek üçin, gutuda berlen suw talhlygy synag zolajygyny ulanyň:

- 1 Suw talhlygy synag zolajygyny kranyň suwuna çümdüriň ýa-da ony kranyň aşagynda 1 sekunt saklaň (Sur. 12).
- 2 1 minut garaşyň. Synag zolajygyndaky gyzyla öwrülen kwadratlaryň sany suwuň talhlygyny görkezýär (Sur. 13).

### Gaýnadyjyny dogry suw talhlygyna belläň:

- 1 Sazlamalar ✨ şekiljigine degiň we "Suwuň talhlygyny" saýlamak üçin çepden saga tarap gaýdyryň.
- 2 Suwuň talhlygynyň derejesini saýlaň. Displeýde saýlanylýan gyzyl inedördülliň sany bilen synag zolajygyndaky gyzyl inedördülliň sany birmeňzeş bolmalydyr (Sur. 14).
- 3 Dogry suw talhlygyny bellän wagtyňyz, tassyklamak üçin tassyklaýyş ✓ şekiljigini basyň.

## Üweme sazlamasyny düzmek

Kofe dänesi üçin konteýneriň içindäki üwemäni sazlaýan geçiriji bilen kofe berkligini sazlap bilersiňiz. Üweme sazlamasy pes boldugyça kofe däneleri has ownuk üwelýär, kofe bolsa şonça berk bolýar. Saýlamak üçin 12 dürli üweme sazlamasy elýeterlidir.

Bu gaýnadyjy size kofe däneleriniň iň aňrybaş tagamyny bermek üçin sazlanandyr. Şonuň üçin size 100–150 çäşka (takmynan 1 aý ulanyş) içgi taýýarlaýançaňyz üweme sazlamasyny sazlamagy maslahat bermeýäris.

📌 Tagamdaky tapawudy doly dadyp bilmegiňiz üçin 2-3 sany içgi gaýnatmagyňyz gerek.

⚠ Üweýjä zeper ýetirmez ýaly üwemäni sazlaýan geçirijini bir gezekde bir towdan artyk aýlamaň.

- 1 Esasy menýuda Kofe däneleri şekiljigine basyň.
- 2 "Üweýji" şekiljigine degiň.
- 3 "Nädip etmeli" wideosyna tomaşa ediň.

## Zawod sazlamalaryny dikeltmek

Gaýnadyjy zawod sazlamalaryny islendik pursatda dikeltmek mümkinçiligini hödürleýär.

- 1 Sazlamalar ✨ şekiljigine basyň.
- 2 "Zawod sazlamalary" saýlamak üçin çepden saga gaýdyryň. Tassyklama ✓ şekiljigine degip tassyklaň.
  - Sazlamalar häzir dikeldilip dur.

📌 Şu aşakdaky zawod sazlamalary standarda dikeldildi: suwuň talhlygy, garaşma wagty, displeý ýagtylygy, ses, ön tarapyň ýşyklandyrylyşy, profiller, gabyň çyrasy, ölçeg birlikleri, öý ekranyň sazlamalary, BeanMaestro saýlawlary, Wi-Fi giriş maglumatlary, programma täzelemeleri boýunça islegler, Saeco ygtyýarlyklary, Amazon ygtyýarlyklary.

## AquaClean suw filtri

Gaýnadyjyňyzda AquaClean işledilen. Kofäňiziň tagamyny saklamak üçin, AquaClean filtrinini suw gabyna ýerleşdirip bilersiňiz. Ol gaýnadyjyňyzda üýşýän hek kesmegini azaltmak arkaly, kesmek aýyrmak zerurlygyny gowşadýar. AquaClean suw filtrinini ýerli ýa-da onlaýn bölek satyjyňyzdan ýa-da ygtyýarly tehniki hyzmat merkezlerinden satyn alyp bilersiňiz.

### AquaClean filtr ýagdaýy görkezijisi

AquaClean filtrininiň ýagdaýy hemişe "Ýagdaý" menýusynda göterim görnüşinde görkezilýär.

- Eger AquaClean filtrininiň ýagdaýy 10% ýa-da az bolsa, her gezek gaýnadyjyny açanyňyzda ekranda 2 sekuntlap hat görkezilýär. Ol hat size täze filtr satyn almagy maslahat berýär.
- Eger filtrininiň ýagdaýy 0% bolsa, her gezek gaýnadyjyny açanyňyzda, gaýnadyjy AquaClean filtrinini çalşyrmagyňyzy sorayar.

### AquaClean suw filtrinini işjeňleşdirmek (5 min.)

**i** Gaýnadyjy suw gabyna filtr goýlandygyny awtomatik anyklamaýar. Şol sebäpli dakýan her täze AquaClean suw filtrinini "Ýagdaý" menýusynda işjeňleşdirmegiňiz gerek.

**i** Gaýnadyjy filtr işjeňleşdiriş hatyny görkezmeği bes edende hem, AquaClean suw filtrinini işjeňleşdirip bilersiňiz, ýöne ilki bilen gaýnadyjynyň kesmegini aýyrmaly bolarsyňyz.

**i** AquaClean suw filtrinini ulanyp başlamazdan öň, gaýnadyjyňyz hek kesmeginden doly arassalanan bolmalydyr.

AquaClean suw filtrinini işjeňleşdirmezden öň, aşakda beýan edilişi ýaly ony suwda ezip taýýarlamak gerek. Eger şeýtmeseňiz, gaýnadyjynyň içine suwa derek howa çekilmegi mümkin, ol bolsa köp ses çykarýar we gaýnadyjynyň kofe gaýnadyr bilmegine ýol bermeýär.

- 1 "Ýagdaý" şekiljigine degiň we AquaClean saýlamak üçin çepden saga süýşüriň.
- 2 İşjeňleşdiriş ekrany peýda blanynda tassyklaýyş ✓ şekiljigine gaýtadan basyň. Ekrandaky gözükdirijileri berjaý ediň.

### AquaClean suw filtrinini çalşyrmak (5 min.)

Filtrin üstü bilen 95 litr suw akansoň, filtr işlemegini bes eder. Size filtri çalşyrmagy ýatlatmak üçin, AquaClean ýagdaý görkezijisi 0%-e peselýär. AquaClean suw filtrinini wagtynda çalşyrmasaňyz, henizem filtri çalşyryp bilersiňiz, ýöne ilki bilen gaýnadyjynyň kesmegini aýyrmaly bolarsyňyz.

AquaClean ýagdaý görkezijisi 0%-e peselende ýa-da gaýnadyjy size filtri çalşyrmagy ýatladanda:

- 1 köne AquaClean suw filtrinini çykaryň.
- 2 täze filtr dakýň we ony "AquaClean suw filtrinini işjeňleşdirmek (5 min.)" babynda beýan edilişi ýaly işjeňleşdiriň.

**i** AquaClean suw filtrinini azyndan her 3 aýdan çalşyryň, hatda gaýnadyjy heniz çalşyrmak gerekdigini aýtmayan hem bolsa.

## Gaýnadyş toplumyny aýyrmak we salmak

Gaýnadyş toparyny aýyrmagyň, dakmagyň we arassalamagyň usulyny öwrenmek üçin "Ýagdaý" menýusyna giriň we "Brew group clean" (Demleýiş toparyny arassalamak) saýlaň ýa-da jikme-jik wideo gözükdirijiler üçin [www.saeco.com/care](http://www.saeco.com/care) salgysyna giriň.

### Gaýnadyş toparyny gaýnadyjydan aýyrmak

- 1 Tehniki hyzmat gapagyny açyň (Sur. 15).

- 2 Kofe çökündileri çekerini aýryň (Sur. 16).
- 3 PUSH düwmesini (Sur. 17) basyp, gaýnadyş toparynyň tutawajyndan çekiň we ony gaýnadyjydan aýryň (Sur. 18).

## Gaýnadyş toparyny täzedan dakmak

Gaýnadyş toparyny gaýnadyja yzyna salmazdan öň, onuň dogry orunda durandygyny anyklaň.

- 1 Gaýnadyş toparynyň böwründäki sary silindrdäki okuň gara okuň we N belliginiň deňinde durandygyny barlaň (Sur. 19).
  - Eger olar deňinde durmaýan bolsa, ryçagy gaýnadyş toparynyň binýadyna degýänçä aşak basyň (Sur. 20).
- 2 Gaýnadyş toparynyň beýleki böwründäki sary gulp gaňyrçagyň dogry orunda durandygyny anyklaň.
  - Gaňyrçagy dogry orunda ýerleşdirmek üçin ol iň ýokary ýagdaýa barýança ony ýokaryk itiň (Sur. 21).
- 3 Gaýnadyş toparyny gapdallardaky (Sur. 22) ugrukdyryjy relsler boýunça gaýnadyja giriziň we öz ornuna tykgyldy sesi bilen ildirilýänçä itiň (Sur. 23). PUSH düwmesini basmaň.
- 4 Kofe çökündisi çekerini yzyna salyp, servis gapysyny ýapyň.

## Arassalamak we tehniki hyzmat

Gaýnadyjyňyz size haçan arassaçylyk we abatlaýyş işlerini geçirmelidigini maslahat berer.

Wagtly-wagtyna arassalamak we servis etmek gaýnadyjyňyzy iň gowy ýagdaýda saklaýar hem-de zygiderli kofe akysy bilen uzak wagtyň dowamynda gowy tagamly kofäni üpjün edýär.

Gaýnadyjyňyň ähli sökülyän böleklerini haçan we nähili arassalamalydygy barada jikme-jik suratlandyрма üçin, aşakdaky tablisa ýüz tutuň. Siz [www.saeco.com/care](http://www.saeco.com/care) salgysynda has jikme-jik maglumat we wideo görkezmeler tapyp bilersiňiz. Haýsy bölekleri gap-gaç yuwujyda arassalap bolýandygy barada umumy syn üçin Şekil C serediň.

Bölek	Arassalamagyň wagty	Dolandyryş panelde tapylşy/ Etmeli zat
AquaClean filtri	Gaýnadyjy tarapyndan talap edilende ýa-da her üç aýda.	ÝAGDAÝ->ARASSALAÝÝŞ->AQUACLEAN. AquaClean filtrinini işjeňleşdirmek üçin görkezilen ädimlere eýeriň.
<p><b>i</b> Gaýnadyjy suw gabyna filtr goýlandygyny awtomatik anyklamaýar. Şol sebäpli dakýan her täze AquaClean suw filtriňizi "Ýagdaý" menýusynda işjeňleşdirmegiňiz gerek.</p> <p><b>i</b> AquaClean filtrinini ulanyp başlamazdan öň, gaýnadyjyňyz hek kesmeginden doly arassalanan bolmalydyr.</p> <p><b>i</b> AquaClean filtrinini azyndan her 3 aýdan çalsyryň, hatda gaýnadyjy heniz çalsyrmak gerekdigini aýtmaýan hem bolsa.</p>		
Gaýnadyş topary	Hepdelik	ÝAGDAÝ -> NETIJELIK ->GAÝNADYŞ TOPARYNY ARASSALAMAK. Gaýnadyş toparyny aýyrmak we arassalamak üçin görkezilen ädimlere eýeriň.
<p><b>i</b> Gaýnadyş toparyny gaýnadyja yzyna salmazdan öň, onuň dogry orunda durandygyny anyklaň. Gaýnadyş toparynyň böwründäki sary silindrdäki ok gara ok we N belliginiň deňinde duran bolmaly (Sur. 19).</p>		

Bölek	Arassalamagyň wagty	Dolandyryş panelde tapylşy/ Etmeli zat
	Aýlyk	ÝAGDAÝ -> NETIJELIK ->KOFE ÝAGYNY AÝYRMAK. Kofe ýagynyň galyndylaryny gaýnadyş toparyndan awtomatik aýyrmak üçin özbaşdak arassalaýyş prosesiniň ädimlerine eýeriň.
Süýt ulgamy/içerki kapuçinator	Ulanylan her günden soň	ÝAGDAÝ -> HYGIESTEAM. Süýt ulgamyny arassalamak üçin özbaşdak arassalaýyş prosesiniň ädimlerine eýeriň. Süýt guýyan metal turbajygyň daşyny süýt turbajygyň tutawajyna ýerleşdirmezden öň mata bilen süpüriň.
	Hepdelik	Içerki kapuçinatory aýryň we söküň. Biraz ýuwujy serişde bilen ähli bölekleri kranda ýuwup durlaň.
	Aýlyk	ÝAGDAÝ -> HYGIESTEAM -> SÜÝTDEN MAZALY ARASSALAÝYŞ. Süýt ulgamyny arassalamak üçin özbaşdak arassalaýyş prosesiniň ädimlerine eýeriň.
Süýt gaby	Hepdelik	Süýt gabyny (Sur. 24) söküň we süýt turbajygyň ştiftini ulanmak bilen şary itip çykaryň (Sur. 25). Süýt gabynyň ähli böleklerini krana tutup ýa-da gap-gaç ýuwujyda arassalaň.
HygieSteam konteýneri (süýt turbajygyň tutawajy)	Hepdelik ýa-da gaýnadyjy size ýatladan wagty.	HygieSteam konteýneri gaýnadyjydan (Sur. 26) aýryň we HygieSteam gapagyny aýryň (Sur. 27). HygieSteam konteýneri we gapagyny krandan akýan suwda arassalaň.
Üwelen kofe bölümi	Üwelen kofe bölümini dykylanmy-dälmi görmek üçin, hepdelik barlaň.	Gaýnadyjyny tokdan sogruň we gaýnadyş toparyny aýryň. Üwelen kofe bölüminiň gapagyny açyp, oňa çemçe sapyny sokuň. Dykylan üwelen kofe aşak gaçýança, sapy aşak-ýokaryk süýşüriň (Sur. 28). Gidiň: <a href="http://www.saeco.com/care">www.saeco.com/care</a> jikme-jik wideo görkezmeler üçin.
Kofe löderesi gaby	Gaýnadyjy tarapyndan soralarda, kofe löderesi gabyny boşadyň. Ony hepdelik arassalaň.	Gaýnadyjy işledilgi wagty, kofe löderesi gabyny aýryň. Ony biraz ýuwujy serişde bilen krandan akýan suwda ýuwuň.
Damja mejimesi	Damja poddonyny her gün ýa-da damja poddonynda gyzyl reňkli "damja poddony doldy" görkezijisi çykan badyňa boşadyň (Sur. 29). Damja poddonyny hepdelik arassalaň.	Damja poddonyny (Sur. 30) aýryň we ony biraz ýuwujy serişde bilen kranda ýuwup durlaň.

Bölek	Arassalamagyň wagty	Dolandyryş panelde tapylşy/ Etmeli zat
Gaýnadyş toparyny ýaglamak	2 aýda bir	Gaýnadyş toparyny toplum bilen üpjün edilýän çalgı ýagy bilen ýaglaň (Ser. 'Gaýnadyş toplumyny ýaglamak'). Gidiň: <a href="http://www.saeco.com/care">www.saeco.com/care</a> jikme-jik wideo görkezmeler üçin.
Suw gaby	Hepdelik	Suw gabyny kranda ýuwup durlaň.
Gaýnadyjynyň oň tarapy	Hepdelik	Abraziw däl mata bilen arassalaň.
Gaýnadyjynyň kesmegini aýrmak	Gaýnadyjy sizden kesmegi aýrmany talap edende.	ÝAGDAÝ -> KESMEGI AÝYRMAK. Gaýnadyjyny kesmekden aýrmak üçin görkezilen ädimlere eýeriň. Kesmegi aýrmak zerur bolanda gaýnadyjy sizden kesmegi aýrmany sorar, şonda OK şekiljigine basyň we görkezilen ädimlere eýeriň.

## Gaýnadyş toplumyny arassalamak

Gaýnadyş toparyny wagtly-wagtyna arassalamak içerki konturlarda kofe çökdüsininiň dykylmagynyň önüni alýar. Gaýnadyş toparyny aýrmany, dakmagyň we arassalamagyň usulyny öwrenmek üçin "Ýagdaý" menýusyna giriň we "Brew group clean" (Demleýiş toparyny arassalamak) saýlaň ýa-da goldaw wideolary üçin [www.saeco.com/care](http://www.saeco.com/care) salgysyna giriň.

### Gaýnadyş toplumyny kranyň aşagynda arassalamak

- 1 "Ýagdaý" şekiljigine degiň we "Brew group clean" (Gaýnadyş toparyny arassalamak) saýlamak üçin süýşüriň.
- 2 Tassyklamak üçin tassyklaýyş ✓ şekiljigini basyň, soňra ekrandaky gözükdirijileri berjaý ediň.

### Gaýnadyş toplumyny kofe ýagyny aýyrýan tabletkalar bilen arassalamak

Diňe Philips-iň kofe ýagyny aýyrýan tabletkalaryny ulanyň.

- 1 "Ýagdaý" şekiljigine degiň we "Brew group clean" (Gaýnadyş toparyny arassalamak) saýlamak üçin süýşüriň.
- 2 Tassyklamak üçin tassyklaýyş ✓ şekiljigini basyň, soňra ekrandaky gözükdirijileri berjaý ediň.

## Gaýnadyş toplumyny ýaglamak

Gaýnadyjynyň öndürilijini gowulandyrmak maksady bilen hereket edýän şaýlaryň endigan hereketine dowam etmegi üçin demleýiş toparyny 2 aýda bir ýaglamagy maslahat berýäris.

- 1 Demleýiş toparynyň silindrine (küljümeň bölek) üstüne ýuka edip ýag çalyň (Sur. 31).
- 2 Demleýiş toparynyň aşagyndaky walyň (küljümeň bölek) töweregine ýuka edip ýag çalyň (Sur. 32).
- 3 Iki gapdaldaky ugrukdyryjy relslere ýuka edip ýag çalyň (Sur. 33).

## Içerki kapuçinator üçin arassaçylyk programmalary

**i** Gaýnadyjylary içerki kapuçinatory haçan arassalamalydygyny size aýdýar.

Gaýnadyjynyň içerki kapuçinatory arassalamak üçin üç sany programmasy bar:

- "HygieSteam Shot": süýt esasly içgi taýýarlanylýan wagty gaýnadyjy içerki kapuçinatory çaltlyk bilen ýuwmak üçin onuň içinden bug zarbalaryny awtomatik usulda geçirýär.
- "HygieSteam": gaýnadyjy içerki süýt ulgamyny bug bilen mazaly arassalaýar. HygieSteam gabynyň dogry ýygnaandygyna (Sur. 34) we gaýnadyja dakylandygyna göz ýetiriň (Sur. 35). Süýt turbajygyny süýt turbajygy saklaýjysyna (Sur. 36) ýerleşdirip, ekrandaky gözükdirijileri berjaý ediň.
- "Deep Milk Clean": İçerki süýt ulgamyny mazaly arassalamak üçin, Philips-iň süýt konturyny arassalaýjysy bilen "Deep Milk Clean" prosedurasyny ýerine ýetiriň.

## **Içerki kapuçinatory krandan akýan suwda arassalamak**

- 1 İçerki kapuçinatoryň gapagyny açyň (Sur. 37).
- 2 İçerki kapuçinatory aşak çekmek arkaly ony aýryň (Sur. 38).
- 3 Aşaky bölegini ýokarky böleginden çekip aýrmak arkaly içerki kapuçinatory dargadyň (Sur. 39).
- 4 Ähli bölekleri (Sur. 40) dargadyň we olary krandan akýan suwda arassalaň.
- 5 İçerki kapuçinatory gaýtadan ýygnaň.
- 6 İçerki kapuçinatory ýerine dakmak üçin ony dik tutuň we deşikleriň gaýnadyjydaky iki turbajyk bilen deňleşdirmäge göz ýetiriň. Soňra öz ildirilýänçä içerki kapuçinatory bokaryk itiň (Sur. 1).
- 7 Gapagy ýapyň.

Jikme-jik wideo gözükdirijiler üçin [www.saeco.com/care](http://www.saeco.com/care) salgysyna baryň.

## **Kesmek aýrmak prosedurasy**

Diňe Philips-iň kesmek aýryjysyny ulanyň. Hiç hili ýagdaýda kükürt kislotasyna, duz kislotasyna, sulfamin ýa-da sirke kislotasyna esaslanýan kesmek aýryjy ulanmaň, sebäbi ol gaýnadyjynyň suw konturyna zeper ýetirip biler we hek kesmegini talabalaýyk eretmez. Philips-iň kesmek aýryjysyny ulanmasaňyz, kepilligiňiz güýjüni ýitirer. Enjamyň kesmegini aýyrmasaňyz, onda hem kepilligiňiz güýjüni ýitirer. Philips kesmek aýyryan serişdesini ýerli ýa-da onlaýn bölek satyjyňyzdan ýa-da ygtyýarly tehniki hyzmat merkezlerinden satyn alyp bilersiňiz.

- 1 Gaýnadyjy sizden kesmegi aýyrmagy soranda, başlatmak üçin tassyklaýyş ✓ şekiljigini basyň. Gaýnadyjy tarapyndan soralmanka kesmegi aýyrmagy başlatmak üçin "Ýagdaý" şekiljigini basyň we "Descalc" (Kesmegi aýrmak) saýlaň.
- 2 Damja mejimesini, kofe löderesi gabyny we HygieSteam gabyny (Sur. 26) aýryp, olary boşadyň we ýerine dakýň.
- 3 Suw gabyny aýryp, boşadyň. Soňra AquaClean filtrini aýryň.
- 4 Philips kesmek aýryjysynyň tutuş bir çüýşesini suw gabyna guýuň we ony CALC CLEAN derejesine çenli suwdan dolduryň (Sur. 41). Soňra suw gabyny gaýtadan gaýnadyja dakýň.
- 5 Kofe guýýan jürnügiň aşagyna uly gap (1,5 l) goýuň.
- 6 HygieSteam gabynyň dogry ýygnaandygyna (Sur. 34) we gaýnadyja dakylandygyna göz ýetiriň (Sur. 35). Süýt turbajygyny süýt turbajygyny saklaýja ýerleşdiriň.
- 7 Kesmegi aýrmak prosedurasyny başlatmak üçin ekrandaky gözükdirijileri berjaý ediň. Kesmek aýrmak prosedurasy takmynan 30 minuta çekýär we kesmek aýrmak döwresinden hem-de ýuwp durlamak döwresinden ybarat bolýar.
- 8 Kesmegi aýrmak döwresi tamamlanandan soň suw gabyny we suw konturyny ýuwmaly. Ekrandaky gözükdirijileri berjaý ediň.
- 9 Täze AquaClean suw filtrini suw gabyna ýerleşdiriň we ony işjeňleşdiriň (Ser. 'AquaClean suw filtrini işjeňleşdirmek (5 min.)').

Tär: AquaClean filtrini ulanmaklyk kesmek aýyрма zerurlygyny azaldýar!



## Kesmek aýyrmak prosedurasynyň arasy üzülse näme etmeli

Dolandyryş panelinde açmak/öçürmek şekiljigini basmak arkaly kesmek aýyrmak prosedurasyndan çykyp bilersiňiz. Kesmegi aýyrmak prosedurasy doly tamamlanmanka onuň arasy kesilse, suw gabynda ýa-da suw konturynda kesmegi aýyran serişdäniň belli bir möçberi galyp biler. Şeýle ýagdaýda aşakdakylary ýerine ýetiriň:

- 1 Suw gabyny boşadyň we mazaly ýuwup durlaň.
- 2 Suw gabyna CALC CLEAN dereje görkezijisine çenli arassa suw guýuň we gaýnadyjyny täzeden işlediň. Gaýnadyjy gyzar we awtomatik ýuwup durlamak döwresini ýerine ýetirer.
- 3 Islendik içgini gaýnatmazdan öň, el bilen ýuwup durlamak döwresini ýerine ýetiriň. El bilen ýuwup durlamak döwresini ýerine ýetirmek üçin, ilki bilen gyzgyn suw gabyndaky suwuň ýarysyny akduryň, soňra üwelen kofe goşmazdan taýýar üwelen kofeden 2 çaşka demläň.

Bellik: Kesmek aýyrmak prosedurasy tamamlanmadyk bolsa, gaýnadyjy mümkin bolan tiz wagtda ýene kesmek aýyrmak prosedurasyny talap eder.

## Näsazlyk kodlary

Aşakda öz çözüp biljek problemlaryňyzy görkezýän näsazlyk kodlarynyň sanawyny taparsyňyz. Wideo görkezmeler [www.saeco.com/care](http://www.saeco.com/care) salgysynda elýeterlidir. Eger başga näsazlyk kody peýda bolsa, ýurduňyzdaky Müşderiler bilen işleşmek boýunça merkeze ýüz tutuň. Habarlaşmak baradaky maglumatlar üçin kepillik talonyna serediň.

Näsazlyk kody	Mesele	Ähtimal çözügüt
01	Kofe guýguyjy dykyldy.	Gaýnadyjyny öçürip, tokdan sogruň. Gaýnadyş toparyny aýryň. Soňra, üwelen kofe bölüminiň gapagyny açyp, çemçe sapyny sokuň. Dykylan üwelen kofe aşak gaçýança, sapy aşak-ýokaryk süýşüriň (Sur. 28). Şuňa baryň: <a href="http://www.saeco.com/care">www.saeco.com/care</a> jikme-jik wideo görkezmeler üçin.
03	Gaýnadyş topary hapa ýa-da gowy ýaglanmadyk.	Gaýnadyjyny öçüriň. Gaýnadyş toparyny arassa suw bilen ýuwup durlaň, howada guradyň we soňra ýaglaň (Ser. 'Gaýnadyş toplumyny ýaglamak'). "Gaýnadyş toparyny arassalamak" babyna ýüz tutuň ýa-da şuňa baryň: <a href="http://www.saeco.com/care">www.saeco.com/care</a> jikme-jik wideo görkezmeler üçin. Soňra gaýnadyjyny täzeden işlediň.
04	Gaýnadyş topary dogry orunda goýulmadyk.	Gaýnadyjyny öçüriň. Gaýnadyş toparyny aýryp, täzeden dakyň. Gaýnadyş toparyny girizmezden öň, onuň dogry orunda durandygyny anyklaň. "Gaýnadyş toparyna çemeleşmek" babyna ýüz tutuň ýa-da şu salga giriň: <a href="http://www.saeco.com/care">www.saeco.com/care</a> jikme-jik wideo görkezmeler üçin. Soňra gaýnadyjyny täzeden işlediň.
05	Suw berýän konturda howa bar.	Öçürip we işledip, gaýnadyjyny täzeden açyň. Eger ol işe ýarasa, 2-3 çaşka gyzgyn suw guýuň. Uzak wagtlap gaýnadyjynyň kesmegini aýyrmadyk bolsaňyz, onda kesmegini aýryň.
	AquaClean filtri dakylmanka talabalaýyk taýýarlanmandyr ýa-da ol dykylypdyr.	AquaClean filtrini aýryp, täzeden kofe gaýnadyp görüň. Eger ol işe ýarasa, AquaClean filtrini yzyna goýmazdan öň talabalaýyk taýýarlanandygyny anyklaň (Ser. 'AquaClean suw filtrini işjeňleşdirmek (5 min.)'). AquaClean filtrini suw gabyna yzyna goýuň. Şonda-da işe ýaramasa, filtriň dykylan ýa-da çalşyrylmaly bolmagy mümkin.

Näsazlyk kody	Mesele	Ähtimal çözügi
11	Gaynadyjyny otag temperaturasynda sazlamak gerek	Gaynadyjynyň transport/daşarky temperaturadan otag temperaturasynda uýgunlaşmagyna biraz maý beriň. Gaynadyjyny 30 minut öçürip goýuň we gaýtadan işlediň. Eger ol işe ýaramasa, ýurduňyzdaky Sarp ediji goldaw merkezine ýüz tutuň. Habarlaşmak baradaky maglumatlar üçin kepillik talonyňa serediň.
14	Gaynadyjy gaty gyzdy.	Gaynadyjyny öçürip, 30 minut soň gaýtadan işlediň.
19	Gaynadyjy diwar rozetkasynda talabalaýyk dakylmadyk.	Elektrik şnurunyň kiçi wilkasynyň enjamyň arkasyndaky rozetka talabalaýyk dakylandygyny anyklaň.

## Esbaplary sargyt etmek

Gaynadyjyny arassalamak we kesmegini aýrmak üçin, diňe Philips-iň tehniki hyzmat önümlerini ulanyň. Bu önümleri Amazon Smart Reorders işletmek arkaly, ýerli ýa-da onlaýn bölek satyjydan ýa-da ygtyýarly tehniki hyzmat merkezlerinden satyn alyp bolýar.

**i** Amazon Smart Reorders ulanyp bilmek üçin ilki bu hyzmaty Amazon-da işjeňleşdirmeli bolarsyňyz. Soňra Amazon hasabyňyza Saeco hasabyňyza birikdirmek üçin ekrandaky ädimleri berjaý ediň. Şu ädimleriň hemmesini tamamlanyňyzdan soň Amazon Smart Reorder hyzmatyny ulanyp bilersiňiz.

**i** Gaynadyjyňyzyň dolandyryş panelindäki "Dükän" menýusynda Philips abatlaýyş önümleriniň we esbaplarynyň ýerli bölek satyjylarda bardygyny ýa-da ýokdugyny görüp bilersiňiz.

Ätiýaçlyk şaýlaryň doly sanawyny onlaýn tapmak üçin gaynadyjyňyzyň görnüş belgisini giriziň. Görnüş belgisini tehniki hyzmat gapagynyň iç ýüzünden tapyp bilersiňiz.

Tehniki hyzmat önümleri we model belgileri:

- Kesmek aýyryan ergin CA6700
- AquaClean filtri CA6903
- Gaynadyş topary çalgý ýagy HD5061
- Kofe ýagyny aýyryan tabletkalar CA6704
- Süýt kontury arassalaýjysy CA6705
- Tehniki hyzmat toplumu CA6707

## Programma üpjünçiligi täzelemeleri

Şahsy gizlinligiňizi goramak we kofe gaynadyjyňyzyň talabalaýyk işlemegini üpjün etmek üçin täzelemek möhüm ähmiýete eýe bolup durýar. Gaynadyjyny elde täzelejekdigiňizi ýa-da onuň haçan awtomatik usulda täzelejkdigini sazlap bilersiňiz.

**i** Awtomatik täzelemeleri saýlanyňyzda gaynadyjynyň programma üpjünçiligi täzelemelerini gijesine alyp bilmeği üçin gaynadyjynyň gije toga dakylgydygyna we Wi-Fi işledilendigine göz ýetiriň.

**i** Programma üpjünçiliginde kämilleşdirmeler, gaynadyjy üçin täze funksiýalar bar bolanynda we howpsuzlyk bilen bagly ähtimal meseleleriň önüni almak üçin täzelemeler elýeter edilyär.

**i** Kofe gaynadyjy garaşýan tertipde wagty hökmany proşiwka täzelemeleri awtomatik usulda başlaýar. Proşiwda täzelemesi ýerine ýetirilýän wagty kofe gaynadyjyny ulanyp bolmaýar.

# Näsazlyklary çözmek

Bu bölümde gaýnadyjyda iň köp ýüze çykmagy mümkin bolan problemalar gysgaça beýan edilýär. Goldaw wideolary we ýgy-ýgydan soralyan soraglaryň doly toplumu [www.saeco.com/care](http://www.saeco.com/care) salgysynda elýeterlidir. Eger meseläni çözüp bilmeseňiz, ýurduňyzdaky Sarp edijiniň goldaw merkezine ýüz tutuň. Habarlaşmak baradaky maglumatlar üçin kepillik talonyna serediň.

Mesele	Sebäp	Çözüdi
Täze kofe gaýnadyjymda biraz kofe çökündisi bar.	Bu gaýnadyjy kofe bilen synag edildi.	Ol seresaplylyk bilen arassalanylan hem bolsa, biraz kofe galyndysynyň galan bolmagy mümkin. Ýöne, kofe gaýnadyjy hemmetaraplaýyn täzedir.
Gaýnadyjy GÖRKEZIŞ režimindedir.	Siz garaşmak şekiljigine 8 sekundan köp basdyňyz.	Gaýnadyjynyň arka tarapyndaky elektrik beriş geçirgiji bilen gaýnadyjyny öçürüň we täzedən işlediň.
Damja poddony çalt dolýar / damja poddonynda hemişe biraz suw bolýar.	Bu adaty ýagdaý bolup durýar. Gaýnadyjy içerki kontury we gaýnadyş toparyny ýuwup durlamak üçin, suwdan peýdalanýar. Biraz suw içerki ulgamyň içinden geçip, gönümel damja poddony tarap akýar.	Damja mejimesini her gün ýa-da damja mejimesiniň gapagynda gyzyly reňkli "damja mejimesi doldy" görkezijisi çykan badyna boşadyň (Sur. 29). Tä: çykýan ýuwup durlaýyş suwuny ýygnamak üçin, guýýan jürnügiň aşagyna çäşka goýuň.
"Kofe löderesi gabyny boşat" şekiljigi açyk durýar.	Gaýnadyjy diwar rozetkasyndan çykarylgy wagty, kofe löderesi gabyny boşatdyňyz ýa-da ony yzyna gaty çalt dakdyňyz.	Kofe löderesi gabyny aýryp, azyndan 5 sekunt garaşyň we täzedən dakyň.
Gap doly bolmasa-da, gaýnadyjy kofe löderesi gabyny boşatmagy sorayar.	Gaýnadyjy soňky gezek kofe löderesi gabyny boşadan wagtyňyz hasaplaýjyny nol etmedi.	Kofe löderesi gabyny yzyna goýmazdan öň, hemişe takmynan 5 sekunt garaşyň. Şeýlelikde, kofe kökeleriniň gaby nol ediler we kofe kökeleriniň sany dogry hasaplanar.
Kofe löderesi gaby gaty doldy we displeýde "kofe löderesi gabyny boşat" şekiljigi peýda bolmady.	Damja poddonyny kofe löderesi gabyny boşatman aýyrdyňyz.	Damja poddonyny aýran wagtyňyz, içinde azajyk kofe kökeleri bar bolsa-da, kofe löderesi gabyny hem boşadyň. Ol kofe kökelerini hasaplaýjynyň nol edilmegini we kofe kökeleriniň sanynyň dogry hasaplanmagyny üpjün edýär.
Gaýnadyş toparyny aýryp bilmeýärin.	Gaýnadyş topary dogry orunda däl.	Gaýnadyjyny şu aşkdaky görnüşde nol ediň: tehniki hyzmat gapagyny ýapyň. Gaýnadyjyny öçürüp, gaýtadan işlediň we gaýnadyjy ulanyşa taýýar bolýança garaşyň. Gaýnadyş toparyny täzedən aýryp görüň. Ädimleýin görkezmeler üçin "Gaýnadyş toparyny aýyrmak we dakmak" babyna serediň.

Mesele	Sebäp	Çözgüdi
Gaýnadyş toparyny girizip bilmeýärin.	Gaýnadyş topary dogry orunda däl.	Gaýnadyjyny şu aşakdaky görnüşde nol ediň: tehniki hyzmat gapagyyny ýapyň. Gaýnadyş toparyny entek ýerine dakmaň. Gaýnadyjyny öçürüp, tokdan sogruň. 30 sekunt garaşyp, gaýnadyjyny täzedan toga dakyň, ony işlediň we gaýnadyjy ulanyşa taýýar bolýança garaşyň. Soňra gaýnadyş toparyny dogry orna ýerleşdirip, ony täzedan gaýnadyja dakyň. Ädimleýin görkezmeler üçin "Gaýnadyş toparyny aýyrmak we dakmak" babyna serediň.
Kofe suwly bolýar.	Gaýnadyş topary hapa ýa-da ony ýaglamak gerek.	Gaýnadyş toparyny aýryp, kranda ýuwup durlaň we guramaga goýuň. Soňra hereket edýän bölekleri ýaglaň (Ser. 'Gaýnadyş toplumyny ýaglamak').
	Gaýnadyjy öz-özünü sazlamak prosedurasyny ýerine ýetirýär. Gaýnadyjyny ilkinji gezek ulanan, kofe dänesiniň başga bir görnüşine geçen ýa-da uzak wagtlap ulanmadyk wagtyňyz, şu prosedura awtomatik başlanýar.	Gaýnadyjynyň öz-özünü sazlamak prosedurasyny tamamlamagy üçin ilki başda 5 çaşka kofe gaýnadyň.
	Üweýji gaty iri sazlamada goýlan.	Üweýjini has ownuk (pes) sazlamada goýuň. Doly tapawudy datmak üçin 2-3 sany içgi gaýnadyň.
Kofe ýeterlik gyzgyn bolmaýar.	Temperatura gaty pes bellenilen.	Temperaturany maksimum sazlama belläň (Sur. 42).
	Sowuk çaşka içginiň temperaturasyny peseldýär.	Çaşkalary gyzgyn suw bilen ýuwup durlap, öňünden ýyladyň.
	Süýt goşmak içginiň temperaturasyny peseldýär.	Gyzgyn ýa-da sowuk süýt goşsaňyz tapawudy ýok, süýt goşmak hemişe kofaniň temperaturasyny peseldýär. Çaşkalary gyzgyn suw bilen ýuwup durlap, öňünden ýyladyň.
Kofe çykmaýar ýa-da haýal çykýar.	AquaClean suw filtri dakylmaga talabalaýyk taýýarlanmandyr.	AquaClean filtrini aýryp, biraz gyzgyn suw akdyryň. Eger ol işe ýarasa, AquaClean filtri talabalaýyk dakylmandyr. AquaClean filtrini täzedan dakyp işeňleşdiriň we "AquaClean suw filtri" babyndaky ähli ädimleri berjaý ediň.
		Uzak wagtlap ulanylmadyk halatynda, AquaClean suw filtrini täzedan ulanmaga taýýarlamagyňyz we 2-3 çaşka gyzgyn akdyrmagyňyz gerek.
	AquaClean suw filtri dykyldy.	AquaClean suw filtrini her 3 aýdan çalşyryň. 3 aýdan köne bolan filtr dykylyp bilýär.

Mesele	Sebäp	Çözgüdi
	Üweýji gaty ownuk sazlamada goýlan.	Üweýjini has iri (ýokary) sazlamada goýuň. Üns beriň, ol kofäniň tagamyna täsir eder.
	Gaýnadyş topary hapa.	Gaýnadyş toparyny aýryň we kranda ýuwup durlaň (Ser. 'Gaýnadyş toplumyny kranyň aşagynda arassalamak').
	Kofe guýýan jürnük hapa.	Kofe guýýan jürnügi we onuň deşiklerini turbajyk arassalaýjy ýa-da iňňe bilen arassalaň.
	Üwelen kofe bölümi dykyldy	Gaýnadyjyny öçüriň we gaýnadyş toparyny aýryň. Üwelen kofe bölüminiň gapagyny açyp, oňa çemçe sapyny sokuň. Dykylan üwelen kofe aşak gaçýança, sapy aşak-ýokaryk süýşüriň (Sur. 28).
	Gaýnadyjynyň konturyny hek kesmegi dykypdyr.	Philips kesmek aýryjysy bilen, gaýnadyjynyň kesmegini aýryň (Ser. 'Kesmek aýyrmak prosedurasy'). Gaýnadyjy sizden soranda, hemişe kesmegi aýryň.
	Süýt köpürjiklemeýär.	Içerki kapuçinator hapa ýa-da dogry dakylmandyr.
	Içerki kapuçinator hapa ýa-da dogry dakylmandyr.	Içerki kapuçinatory arassalaň we onuň dogry ornaşdyrylandygyna we dakylandygyna göz ýetiriň (Ser. 'Içerki kapuçinatory krandan akýan suwda arassalamak').
	Ulanýlan süýdüň görnüşi köpürjikletmäge ýaramsyz.	Süýdüň dürli görnüşleri dürli möçberde köpürjigini we dürli köpürjik hillerini emele getirýär.
	Süýt pürkülýär.	Ulanýan süýdüňiz ýeterlikçe sowuk däl.
	Ulanýan süýdüňiz ýeterlikçe sowuk däl.	Göni sowadyjydan alnan sowuk süýdi ulanýandygynyza göz ýetiriň.
	Maýyşgak süýt turbajygy talabalaýyk birikdirilmedi.	Kofe guýýan jürnügiň (Sur. 37) gapagyny açyň we maýyşgak süýt turbajygynyň kapuçinatora doly birikdirilendigini anyklaň (Sur. 43). Üns beriň, kapuçinator we süýt turbajyklary gyzgyn bolup biler. Ellemezden ozal, kapuçinatoryň we turbajyklaryň sowamagyna garaşyň.

Mesele	Sebäp	Çözgüdi
	Kapuçinator we süýt turbajyklary arassa däl.	Içerki kapuçinatory aýryň we söküň (Ser. "Içerki kapuçinatory krandan akýan suwda arassalamak"). Krana tutup ähli bölekleri ýuwuň. Doly arassalamak üçin "Philips" süýt kontury arassalaýjydan peýdalanyň we "Ýagdaý" bilen "Hygiesteam" menýusy arkaly Deep Milk Clean prosedurasyny berjaý ediň. Eger bölekler gap-gaç ýuwujyda arassalanan bolsa, onda ýimit bölejikleri ýa-da ýuwujy serişdesiniň galyndylary bilen dykylýp biljekdigini ýatdan çykarmaň. Olaryň dykylmandygyny anyklamak üçin gözden geçirmek maslahat berilýär.
		Biz size HygieSteam programmasyny her gün berjaý etmegi maslahat berýäris: 1) Dolandyryş panelinde "Ýagdaý" basyň. 2) "HygieSteam" saýlaň. 3) Soň bolsa displeýdäki ähli ädimleri tassyklaň.
	Süýt turbajyklary dykylady.	Süýt gabyny sowadyjyda hemişe süýt turbajyksyz saklaň. Süýt galyndylary süýt turbajyklaryň içinde üýşüp biler we süýt akymynyň turbajyklardan geçmegine päsgel berip biler. Ýygnap saklamazdan oň süýt turbajyklary ýuwup durlaň.
Megerem, gaýnadyjyda syzma bar.	Gaýnadyjy içerki kontury we gaýnadyş toparyny ýuwup durlamak üçin, suwdan peýdalanýar. Ol suw içerki ulgamyň içinden geçip, gönümel damja poddonyna tarap akýar. Bu adaty ýagdaý bolup durýar.	Damja poddonyny her gün ýa-da damja poddonynyň gapagynda "damja poddony doldy" görkezijisi çykan badyna boşadyň (Sur. 29). Tär: Çykýan ýuwup durlaýyş suwuny ýygnamak we damja poddonyndaky suwuň möçberini azaltmak üçin çäşka goýuň.
	Damja poddony gaty doldy we çogdy, ol bolsa, gaýnadyjyny syzdyrýan ýaly edip görkezýär.	Damja poddonyny her gün ýa-da damja poddonynyň gapagynda "damja poddony doldy" görkezijisi çykan badyna boşadyň (Sur. 29).
	Suw gaby doly dakylmadyk, suw gabyndan biraz suw syzýar we gaýnadyjynyň içine howa çekilýär.	Suw gabynyň dogry orunda durandygyny anyklaň: ony aýryň we mümkin boldugyça gaýnadyjynyň aňrysyna itekläp, täzeden dakyň.
	Gaýnadyş topary hapa/dykylan.	Gaýnadyş toparyny ýuwup durlaň.
	Gaýnadyjy kese, tekiz ýerde goýulmadyk.	Damja poddonynyň çogmazlygy we "damja poddony doldy" görkezijisiniň talabalaýyk işlemegi üçin, gaýnadyjyny kese, tekiz ýerde goýuň.

Mesele	Sebäp	Çözgüdi
AquaClean suw filtrini işjeňleşdirip bilmeýäriň we gaýnadyjy kesmegiň aýrylmagy sorayar.	Ekran AquaClean ýatladyjysyny görkezensoň filtr dakylmandyr ýada öz wagtynda çalşyrylmandyr. Ýagny, gaýnadyjyňyň indi hek kesmeginden doly saplanan däl.	Ilki bilen gaýnadyjyňyzyň kesmegini aýryp, soňra AquaClean suw filtrini dakyň.
Täze suw filtri ylaýyk bolmaýar.	Siz Philips-iň AquaClean suw filtrinden başga filtr dakmakçy bolýarsyňyz.	Gaýnadyjyňyza diňe Philips-iň AquaClean suw filtri ylaýyk bolýar.
	AquaClean suw filtrindäki rezin halka öz ýerinde däl.	AquaClean suw filtrindäki rezin halkany yzyna öz ýerine goýuň.
Gaýnadyjy gaty ses çykarýar.	Gaýnadyjyňyň ulanylýarka biraz ses çykarmagy adaty ýagdaýdyr.	Eger gaýnadyjy başgaça bir ses çykaryp ugrasa, gaýnadyş toparyny arassalaň we ýaglaň (Ser. 'Gaýnadyş toplumyny ýaglamak').
	AquaClean suw filtri dakylmaga talabalaýyk taýýarlanmandyr we häzir gaýnadyjynyň içine howa çekilýär.	AquaClean suw filtrini suw gabyndan aýryň we ony ulanyşa talabalaýyk taýýarlap, ýene ýerine dakyň. Ädimleýin görkezmeler üçin, "AquaClean suw filtri" babyna serediň.
	Suw gaby doly dakylmandyr we gaýnadyjynyň içine howa çekilýär.	Suw gabynyň dogry orunda durandygyny anyklaň: ony aýryň we mümkin boldugyça gaýnadyjynyň aňrysyna itekläp, täzedan dakyň.
Haçanda men gaýnadyjyny Wi-Fi toruna birinji sapa birikdirmekçi bolamda, gaýnadyjyny Wi-Fi toruna birigip bilmeýär.	Siziň Wi-Fi atlandyрмаňyz we parolyňyz nädogry.	Wi-Fi atlandyрмаňyzy we parolyňyzy barlaň.
	Kofe gaýnadyjysy bilen Wi-Fi routeri birek-birege arabaglanyşyk çäklerinde däl.	Kofe gaýnadyjysy bilen Wi-Fi routeriň birek-birege arabaglanyşyk çäklerinde bolmagyna üns beriň.
Gaýnadyjy öýdäki Wi-Fi toruny tapyp bilmeýär.	Wi-Fi routeri talabalaýyk işlemeýär.	Wi-Fi routeriň talabalaýyk işleýändigine we internete birikdirilendigine göz ýetiriň.
	Gaýnadyjy routeriň arabaglanyşyk çäklerinde däl.	Gaýnadyjynyň router bilen arabaglanyşyk çäklerinde bolmagyna üns beriň. Siz Wi-Fi signalyny gaýtalaýjyny hem ulanyp bilersiňiz.
	Kofe gaýnadyjyňyzyň birikmäge synanyşýan routeri 5 GHz iki diapazonly we kofe gaýnadyjyňy 2.4 GHz toruna birikmäge synanyşmaýar.	5 GHz torlar goldanylmaýar. Routeriňizde 5 GHz diapazonu wagtlaýynça öçürüň we kofe gaýnadyjyňyzy şol bir routerdäki başga diapazona (2.4 GHz) gaýtadan birikdirmäge synanyşyň. Üstünlikli birikmeden soň 5 GHz diapazonu gaýtadan açyň.

Mesele	Sebäp	Çözgüdi
Men heniz hem Alexa we Amazon Smart Reorders hyzmatlaryndan peýdalanylýan bilmeyärin.	Siz öz Amazon hasabyňyzy Saeco hasabyňyz bilen birikdirmediňiz.	Alexa ses dolandyryş we Amazon Smart Reorders hyzmatlaryndan peýdalanylýan bilmek üçin Amazon hasabyňyzy Saeco hasabyňyz bilen birikdirer ýaly gaýnadyjynyň dolandyryş panelindäki görkezmelerine eýeriň. Bellik: Bu aýratynlyklardan peýdalanylýan bilmek üçin sizde Alexa programmasy ýa-da Alexa enjamy bolmaly we siz Amazon-da Smart Reorders hyzmatyny işletmeli.
Gaýnadyjynyň Wi-Fi birikdirmesi işleýärdi, indi bolsa işlemeýär.	Siziň Wi-Fi atlandyrymaňyz we/ýa-da parolyňyz üýtgedildi.	"Wi-Fi toruna birikmek" bölümindäki görkezmelere eýeriň we birikmek üçin täze Wi-Fi atlandyrmaly torý saýlaň.
	Wi-Fi paroly üýtgedildi.	"Wi-Fi toruna birikmek" bölümindäki görkezmelere eýeriň we täze Wi-Fi paroly giriziň.
	Wi-Fi routeriňiz talabalaýyk işlemeýär.	Routeri barlaň we onuň işleýändigine göz ýetiriň.
	Elektromagnit ýa-da beýleki päsgeçlikler sebäpli Wi-Fi birikmesiniň arabaglanyşygy gopup biler.	Esbaby päsgeçlilik döredip biljek beýleki elektron enjamlardan daşda saklaň.
	Ýokarda agzalan çözümleriň hiç biri peýda etmedi.	Wi-Fi birikmesini täzeden barlamak üçin gaýnadyjynyň arka tarapyndaky elektrik beriş geçirgiji bilen gaýnadyjyny öçüriň we täzeden işlediň.

## Tehniki häsiýetnama

Öndürji önümiň tehniki häsiýetnamasyny gowulandyrmak hukugyny saklap galýar. Bellenilen görkezijileriň ählisi takmynandyr.

Suratlandyрма	Baha
Ölçeg (I x B x G)	287 x 396 x 487 mm
Agram	11 - 12,4 kg
Elektrik şnurunyň uzynlygy	1200 mm
Suw gaby	1,7 litr, aýrylýan
Däne konteýneriň sygymy	450 g
Kofe löderesi gabynyň sygymy	15 köke
Süýt gabynyň sygymy	600 ml
Beýikligi sazlanýlan jürnük boýy	75 - 148 mm



Nominal güýjenme - Toguň güýji - Tok üpjünçiligi	Tehniki hyzmat gapagynyň iç ýüzündäki maglumat tagmasyna serediň
Wi-Fi ýygylgyň diapazony	2.4 GHz 802.11 b/g/n

## Laýyklyk beýannamasy

Şu ýerde DAP B.V. tarapyndan doly awtomatlaşdyrylan SM8780, SM8782, SM8785, SM8885 we SM8889 espresso gaýnadyjylaryň 2014/53/EU Düzgünnamasynyň talaplaryna laýyk gelyändigini beýan edilýär.

Ýewropa Bileleşiginiň laýyklyk beýannamasyň teksti tutuşlygyna şu internet adresinde elýeterlidir:

**<https://www.saeco.com>**.

Doly awtomatlaşdyrylan SM8780, SM8782, SM8785, SM8885 we SM8889 espresso gaýnadyjylary Wi-Fi moduly, 2.4 GHz 802.11 b/g/n (1..13 kanallary) bilen enjamlaşdyrylandyr. Maksimum geçirijilik kuwwaty <100 mW(20 dBm).

## Wi-Fi

Gaýnadyjy tora birigýän enjam bolup, 801/2013 belgili (ÝB) Düzgünnamasyna gabat gelýär we 2.4 GHz 802.11 b/g/n toruna hemişelik birikdirilmäge niýetlenilýär.

## Περιεχόμενα

Επισκόπηση μηχανής (Εικ. Α)	592
Πίνακας ελέγχου	593
Εισαγωγή	593
Ειδικές λειτουργίες	594
Παρασκευή ροφημάτων	595
Προσαρμογή των ρυθμίσεων της μηχανής	599
Φίλτρο νερού AquaClean	600
Αφαίρεση και τοποθέτηση της ομάδας παρασκευής	601
Καθαρισμός και συντήρηση	602
Διαδικασία αφαίρεσης αλάτων	605
Κωδικοί σφαλμάτων	606
Παραγγελία παρελκόμενων	607
Ενημερώσεις λογισμικού	608
Αντιμετώπιση προβλημάτων	608
Τεχνικές προδιαγραφές	615
Δήλωση συμμόρφωσης	615
Wi-Fi	615

## Επισκόπηση μηχανής (Εικ. Α)

A1 Καπάκι χοάνης κόκκων καφέ	A14 Κουμπί ρύθμισης άλεσης (για να μάθετε περισσότερα, επισκεφθείτε τη διεύθυνση <a href="http://www.saeco.com/care">www.saeco.com/care</a> )
A2 Καπάκι διαμερίσματος προαλεσμένου καφέ	A13 Χοάνη κόκκων καφέ
A3 Δίσκος φλιτζανιών	A16 Πορτάκι
A4 Πίνακας ελέγχου	A17 Άνοιγμα καφέ
A5 Υποδοχή καλωδίου	A18 Συρτάρι υπολειμμάτων καφέ
A6 Κεντρικός διακόπτης	A19 Ομάδα παρασκευής (για να μάθετε περισσότερα, επισκεφθείτε τη διεύθυνση <a href="http://www.saeco.com/care">www.saeco.com/care</a> )
A7 Δίσκος περισυλλογής υγρών	A20 Δοχείο συλλογής κόκκων καφέ
A8 Λαβή απασφάλισης δίσκου περισυλλογής υγρών	A21 Δοχείο νερού
A9 HygieSteam Δοχείο	A22 Καπάκι δοχείου νερού
A10 Κάλυμμα HygieSteam με βάση για το σωληνάκι γάλακτος	A23 Ένδειξη «γεμάτου δίσκου περισυλλογής υγρών»
A11 Ρυθμιζόμενο σε ύψος στόμιο εκροής καφέ και γάλακτος	A24 Κάλυμμα δίσκου περισυλλογής υγρών
A12 Εσωτερικό εξάρτημα για αφρόγαλα	
A13 Καλώδιο ρεύματος με φις	

## Εξαρτήματα

A25 Δοχείο γάλακτος	A29 Φίλτρο AquaClean
A26 Σωληνάκι γάλακτος	A30 Κουτάλι μέτρησης
A27 Βουρτσάκι καθαρισμού	A31 Δοκιμαστική ταινία σκληρότητας νερού
A28 Σωληνάριο γράσου	

## Πίνακας ελέγχου

Υπάρχουν δύο εκδόσεις αυτής της μηχανής espresso. Οι πίνακες ελέγχου τους έχουν διαφορετική εμφάνιση, αλλά όλα τα εικονίδια λειτουργούν με ακριβώς τον ίδιο τρόπο. Ανατρέξτε στις εικόνες Β και Γ για μια επισκόπηση όλων των εικονιδίων. Ακολουθούν οι περιγραφές παρακάτω.

B1 Off icon (Εικονίδιο Απενεργοποίησης)

B5/C5 Κόκκοι

C1 On/off icon (Εικονίδιο

B6/C6 Machine settings (Ρυθμίσεις μηχανής)

ενεργοποίησης/απενεργοποίησης)

B7/C7 Status menu (Μενού κατάστασης)

B2/C2 Drinks (Ροφήματα)

B8/C8 Κατάστημα

B3/C3 Drinks menu (Μενού ροφημάτων)

B9/C9 Start/stop icon (Εικονίδιο

B4/C4 Personal profiles (Προσωπικά προφίλ)

έναρξης/διακοπής)

## Εισαγωγή

Συγχαρητήρια για την αγορά της πλήρως αυτόματης μηχανής καφέ Saeco! Για να επωφεληθείτε πλήρως από την ηλεκτρονική υποστήριξη που προσφέρει η Saeco, μπορείτε να χρησιμοποιήσετε τον πίνακα ελέγχου για να δηλώσετε τη μηχανή σας μέσω της ενσωματωμένης σύνδεσης Wi-Fi ή να μεταβείτε στη διεύθυνση [www.saeco.com/MyCoffeeMachine](http://www.saeco.com/MyCoffeeMachine) και να δηλώσετε το προϊόν σας εκεί.

Διαβάστε προσεκτικά το ξεχωριστό φυλλάδιο ασφαλείας πριν από την πρώτη χρήση της μηχανής και φυλάξτε το για μελλοντική αναφορά.

Η πλήρως αυτόματη μηχανή καφέ Saeco σας επιτρέπει να συνδέσετε με το δίκτυο Wi-Fi για να βελτιώσετε την εμπειρία του καφέ σας.

Συνδέοντας τη μηχανή σας στο δίκτυο Wi-Fi, θα μπορείτε:

- να λαμβάνετε εξατομικευμένες συστάσεις με βάση τη μηχανική μάθηση
- να απολαμβάνετε τακτικές ενημερώσεις λογισμικού για να βελτιώσετε την εμπειρία χρήστη σας
- να χρησιμοποιείτε τις δυνατότητες του καταστήματος, εάν είναι διαθέσιμες στη χώρα σας
- μπορείτε να συνδέσετε τη μηχανή σας με τον λογαριασμό σας στην Amazon για την αναπλήρωση των αξεσουάρ, εάν αυτή η επιλογή είναι διαθέσιμη στη χώρα σας
- να συνδεθείτε στη συσκευή Alexa για να χρησιμοποιήσετε τον φωνητικό έλεγχο, εάν είναι διαθέσιμος στη χώρα σας

Σημείωση: Αυτή η μηχανή έχει ελεγχθεί με καφέ. Αν και έχει καθαριστεί προσεκτικά, ίσως να υπάρχουν ορισμένα υπολείμματα καφέ. Ωστόσο, εγγυόμαστε ότι η μηχανή είναι απολύτως καινούρια.

## Ενεργοποίηση της μηχανής όταν έχετε μια Xelsis SUPREMA (μόνο SM8885, SM8889)

Ενεργοποιήστε τη μηχανή πατώντας τον κεντρικό διακόπτη στο πίσω μέρος της μηχανής. Αγγίξτε το κέντρο του πίνακα ελέγχου για να εμφανιστεί το εικονίδιο "ενεργοποίησης" στην οθόνη. Πατήστε το εικονίδιο "ενεργοποίησης" και ακολουθήστε τις οδηγίες βήμα προς βήμα στον πίνακα ελέγχου.

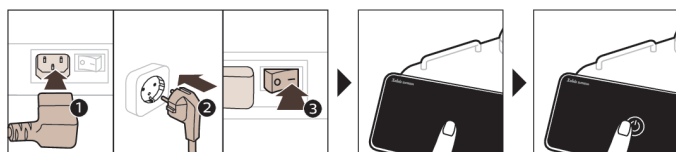

**⚠** Συνδεθείτε και ενημερώστε το μηχανήμα κατά την πρώτη εγκατάσταση και ελέγχετε τακτικά για μη αυτόματες ενημερώσεις.

## Ενεργοποίηση της μηχανής όταν έχετε μια Xelsis DELUXE (μόνο SM8780, SM8782, SM8785)

Ενεργοποιήστε τη μηχανή πατώντας τον κεντρικό διακόπτη στο πίσω μέρος της μηχανής. Πατήστε το εικονίδιο "ενεργοποίησης" και ακολουθήστε τις οδηγίες βήμα προς βήμα στον πίνακα ελέγχου.



**A** Συνδεθείτε και ενημερώστε το μηχάνημα κατά την πρώτη εγκατάσταση και ελέγχετε τακτικά για μη αυτόματες ενημερώσεις.

## Σύνδεση στο Wi-Fi

**i** Συνδέστε τη μηχανή καφέ σε οικιακό δίκτυο Wi-Fi 2,4 GHz 802.11 b/g/n.

**i** Η σύνδεση της μηχανής καφέ σας στο οικιακό δίκτυο Wi-Fi σας παρέχει μια εμπλουτισμένη εμπειρία χρήσης.

**i** Βεβαιωθείτε ότι η μηχανή καφέ και ο δρομολογητής Wi-Fi βρίσκονται εντός της εμβέλειας μεταξύ τους.

Ακολουθήστε τα παρακάτω βήματα για να συνδέσετε τη μηχανή καφέ στο δίκτυο Wi-Fi.

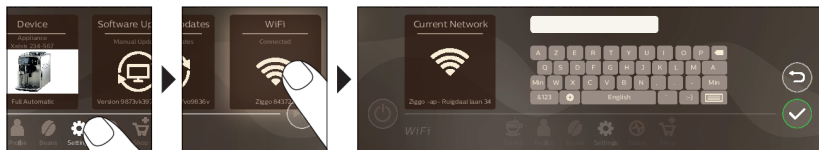

**1** Πατήστε το εικονίδιο Settings (Ρυθμίσεις) και σαρώστε από αριστερά προς δεξιά για να βρείτε το εικονίδιο Wi-Fi.

**2** Πατήστε το εικονίδιο Wi-Fi.

**3** Ακολουθήστε τα βήματα που εμφανίζονται στην οθόνη για να συνδέσετε τη μηχανή στο δίκτυο Wi-Fi.

Τώρα είστε έτοιμοι να ξεκινήσετε εμπειρία σύνδεσης.

**A** Η μηχανή θα εκτελέσει τον αυτόματο κύκλο καθαρισμού, όταν ενεργοποιείται και απενεργοποιείται μέσω φωνητικού ελέγχου και όταν το μηχάνημα έχει μείνει ανενεργό για λίγο και απενεργοποιηθεί. Βεβαιωθείτε ότι το περιβάλλον του μηχανήματος είναι ασφαλές.

## Ειδικές λειτουργίες

### Ειδική λειτουργία Σκοπός

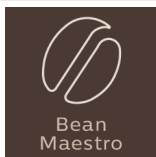

Με το BeanMaestro μπορείτε να επιλέξετε τον τύπο και το καβούρδισμα των κόκκων. Στη συνέχεια βελτιστοποιεί τις ρυθμίσεις παρασκευής αυτόματα, για το καλύτερο δυνατό αποτέλεσμα από τους κόκκους καφέ.

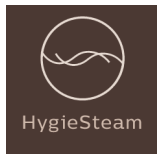

Η λειτουργία HygieSteam καθαρίζει αυτόματα το σύστημα γάλακτος, αφαιρώντας τους μικροοργανισμούς: χρησιμοποιήστε το μετά την παρασκευή καπουτσίνο ή άλλων ροφημάτων με βάση το γάλα.



Ο ανθεκτικός μύλος μας είναι κατασκευασμένος από 100% κεραμικό υλικό και γι' αυτό είναι εξαιρετικά σκληρός και ακριβής. Μπορεί να ρυθμιστεί ανάλογα με τις προτιμήσεις σας σε 12 βαθμίδες.

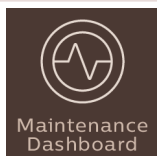

Ο πίνακας εργαλείων συντήρησης σας παρέχει μια χρήσιμη επισκόπηση και σας ειδοποιεί με πληροφορίες κατάστασης για πράγματα όπως η στάθμη του νερού ή σας ενημερώνει ότι το AquaClean εξαντλείται.

## Παρασκευή ροφημάτων

### Γενικά βήματα

Για να παρασκευάσετε ένα ρόφημα, θα πρέπει να ακολουθήσετε μερικά απλά βήματα.



- 1 Γεμίστε το δοχείο νερού με νερό βρύσης και τη χοάνη κόκκων καφέ με κόκκους καφέ.
- 2 Τοποθετήστε ένα ή δύο φλιτζάνια κάτω από το ρυθμιζόμενο σε ύψος στόμιο εκροής. Σύρετε το στόμιο εκροής προς τα πάνω ή προς τα κάτω, για να προσαρμόσετε το ύψος στο μέγεθος του φλιτζανιού ή του ποτηριού που χρησιμοποιείτε.
- 3 Πατήστε στο εικονίδιο Drinks (Ροφήματα) ☕, για να μεταβείτε στο μενού Drinks (Ροφήματα). Σαρώστε από αριστερά προς δεξιά για να επιλέξετε το ρόφημα πατώντας το.
  - Αν θέλετε να παρασκευάσετε δύο φλιτζάνια, πατήστε στο εικονίδιο "2x". Η μηχανή πραγματοποιεί ταυτόχρονα δύο κύκλους άλεσης με τη σειρά των επιλεγμένων ροφημάτων.

**i** Το εικονίδιο "2x" δεν είναι διαθέσιμο για όλα τα ροφήματα.

- 4 Αφού επιλέξετε ένα ρόφημα, μπορείτε να προσαρμόσετε τις ρυθμίσεις στις προτιμήσεις σας σαρώνοντας τις ρυθμιζόμενες ράβδους πάνω και κάτω.
- 5 Πατήστε το εικονίδιο έναρξης/διακοπής ▶■ για να ξεκινήσετε την παρασκευή του επιλεγμένου ροφήματος.

**⚠** Μη χρησιμοποιείτε καραμελωμένους ή αρωματισμένους κόκκους καφέ.

**i** Γυρίστε το κουμπί ρύθμισης άλεσης σε μικρά βήματα και μετά την παρασκευή 5 φλιτζανιών καφέ θα γευτείτε τη διαφορά.

## Υποστήριξη για τις παραμέτρους των ροφημάτων

Για να λάβετε πρόσθετες πληροφορίες σχετικά με μια συγκεκριμένη παράμετρο ενός ροφήματος, πατήστε παρατεταμένα μια ρυθμιζόμενη γραμμή για 3 δευτερόλεπτα.

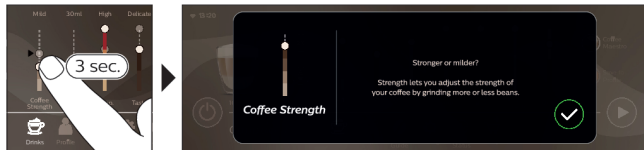

## Παρασκευή ροφημάτων με βάση το γάλα

Για να παρασκευάσετε ροφήματα με βάση το γάλα, θα πρέπει να ακολουθήσετε μερικά απλά βήματα.

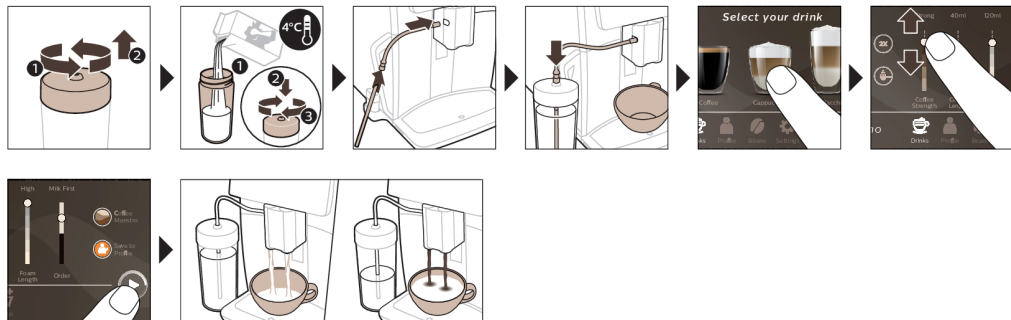

- Γεμίστε το δοχείο νερού με νερό βρύσης και τη χοάνη κόκκων καφέ με κόκκους καφέ.  
Συμβουλή: Όταν το εύκαμπτο σωληνάκι γάλακτος είναι συνδεδεμένο στο εξάρτημα για αφρόγαλα, σύρετε το στόμιο εκροής στην υψηλότερη θέση για εύκολη πρόσβαση στο δοχείο νερού.
- Ξεβιδώστε το καπάκι του δοχείου γάλακτος και γεμίστε το δοχείο γάλακτος με γάλα.  
Για βέλτιστα αποτελέσματα, χρησιμοποιείτε πάντα γάλα απευθείας από το ψυγείο.
- Συνδέστε το εύκαμπτο σωληνάκι γάλακτος στο εξάρτημα για αφρόγαλα.
- Τοποθετήστε το μεταλλικό σωληνάκι γάλακτος στο δοχείο.
- Πατήστε το εικονίδιο Drinks (Ροφήματα) ☕, μετακινηθείτε και επιλέξτε το εικονίδιο ροφήματος με βάση το γάλα της επιλογής σας.
- Μπορείτε να προσαρμόσετε τις ρυθμίσεις, σύμφωνα με τις προτιμήσεις σας, σύροντας τις προσαρμόσιμες μπάρες προς τα πάνω ή προς τα κάτω.
- Πατήστε το εικονίδιο έναρξης/διακοπής ►■ ανά πάσα στιγμή, για να ξεκινήσετε την παρασκευή του επιλεγμένου ροφήματος.
  - Για συγκεκριμένα ροφήματα, η μηχανή διανέμει πρώτα γάλα και μετά καφέ. Για κάποια άλλα ροφήματα ισχύει το αντίστροφο, η μηχανή θα διανέμει πρώτα καφέ και μετά γάλα.
  - Για να σταματήσετε της ροή γάλακτος προτού η μηχανή διανείμει την προκαθορισμένη ποσότητα, πατήστε το εικονίδιο έναρξης/διακοπής ►■ (SM8780, SM8782, SM8785 μόνο) ή πατήστε το εικονίδιο διακοπής (SM8885, SM8889 μόνο).
  - Για να σταματήσετε τη ροή του ολοκληρωμένου ροφήματος (γάλα και καφές) προτού τελειώσει η μηχανή, πατήστε παρατεταμένα το εικονίδιο έναρξης/διακοπής ►■ (SM8780, SM8782, SM8785 μόνο) ή πατήστε το εικονίδιο διακοπής (SM8885, SM8889 μόνο).

**A** Αμέσως μετά την εκροή του γάλακτος, εκτελείται η διαδικασία "HygieSteam Shot". Η μηχανή διανέμει ατμό μέσω του εσωτερικού συστήματος γάλακτος για να το καθαρίσει γρήγορα. Η θερμοκρασία του

μεταλλικού τμήματος του σωλήνα γάλακτος μπορεί να αυξηθεί. Για να αποφύγετε τον κίνδυνο εγκαυμάτων, αφήστε τη να κρυώσει πρώτα.

Συμβουλή: Μπορείτε, επίσης, να χρησιμοποιήσετε γάλα σε τυπική χάρτινη συσκευασία, για να παρασκευάσετε ροφήματα με βάση το γάλα. Τοποθετήστε τον μεταλλικό σωλήνα γάλακτος απευθείας στη χάρτινη συσκευασία γάλακτος.

## Παρασκευή καφέ με προαλεσμένο καφέ

Για να παρασκευάσετε καφέ με προαλεσμένο καφέ, θα πρέπει να ακολουθήσετε μερικά απλά βήματα.

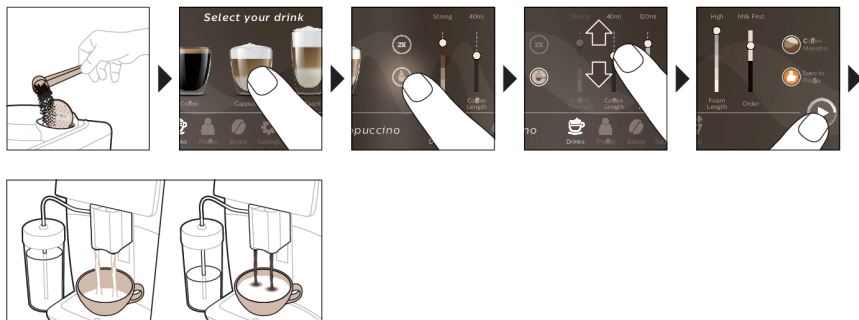

- 1 Ανοίξτε το καπάκι του θαλάμου προαλεσμένου καφέ και ρίξτε μέσα μια κουταλιά προαλεσμένου καφέ. Στη συνέχεια κλείστε το καπάκι.
- 2 Πατήστε το εικονίδιο Drinks (Ροφήματα) ☕, μετακινηθείτε από αριστερά προς δεξιά και επιλέξτε το ροφήμά σας.
- 3 Πατήστε το εικονίδιο προαλεσμένου καφέ ☕.
- 4 Μπορείτε να προσαρμόσετε τις ρυθμίσεις, σύμφωνα με τις προτιμήσεις σας, σύροντας τις προσαρμόσιμες μπάρες προς τα πάνω ή προς τα κάτω.
- 5 Πατήστε το εικονίδιο έναρξης/διακοπής ▶■ για να ξεκινήσετε την παρασκευή του επιλεγμένου ροφήματος.

**i** Αν επιλέξετε προαλεσμένο καφέ, δεν θα μπορείτε να ρυθμίσετε την ένταση του καφέ ή να παρασκευάσετε πάνω από ένα ρόφημα τη φορά.

## Ροή ζεστού νερού

- 1 Βεβαιωθείτε ότι το εσωτερικό εξάρτημα για αφρόγαλα είναι σωστά τοποθετημένο στη μηχανή (Εικ. 1).
- 2 Τοποθετήστε ένα φλιτζάνι κάτω από το στόμιο εκροής.
- 3 Πατήστε "Ζεστό νερό" (Εικ. 2).
- 4 Σύρετε τις προσαρμόσιμες μπάρες επάνω και κάτω, για να προσαρμόσετε την ποσότητα ή τη θερμοκρασία του ζεστού νερού ανάλογα με τις προτιμήσεις (Εικ. 3) σας.
- 5 Πατήστε το εικονίδιο ▶■ έναρξης/διακοπής.
- 6 Για να σταματήσετε τη ροή ζεστού νερού προτού τελειώσει η μηχανή, πατήστε ξανά το εικονίδιο έναρξης/διακοπής ▶■ (SM8780, SM8782, SM8785 μόνο) ή πατήστε ξανά το εικονίδιο διακοπής (SM8885, SM8889 μόνο).

## Εξατομίκευση

Η μηχανή σας δίνει τη δυνατότητα να προσαρμόξετε τις ρυθμίσεις των ροφημάτων σύμφωνα με τις προτιμήσεις σας, καθώς και να αποθηκεύετε το προσαρμοσμένο ρόφημα σε ένα προσωπικό προφίλ. Μπορείτε να επιλέξετε το δικό σας εικονίδιο και το δικό σας όνομα προφίλ.

## Εξασφαλίστε το καλύτερο δυνατό αποτέλεσμα από τους κόκκους καφέ με τη λειτουργία BeanMaestro

Με το BeanMaestro μπορείτε να επιλέξετε τον τύπο και το καβούρδισμα των κόκκων. Στη συνέχεια βελτιστοποιεί τις ρυθμίσεις παρασκευής αυτόματα, για το καλύτερο δυνατό αποτέλεσμα από τους κόκκους καφέ.

- 1 Πατήστε στο εικονίδιο Beans (Κόκκοι καφέ) στο κύριο μενού (Εικ. 4).
- 2 Πατήστε τη λειτουργία BeanMaestro (Εικ. 5).
- 3 Επιλέξτε τον τύπο των κόκκων καφέ. Μπορείτε να επιλέξετε ανάμεσα στο μείγμα Arabica και Robusta.
- 4 Επιλέξτε το επίπεδο ψησίματος των κόκκων καφέ.
- 5 Οι ρυθμίσεις παρασκευής βελτιστοποιούνται αυτόματα.
- 6 Απολαύστε τον επόμενο καφέ σας.

## Επιταχύνετε με το CoffeeMaestro

Η μηχανή σας προσφέρει την δυνατότητα να επιλέξετε προφίλ γεύσης, αντί να ρυθμίζετε όλες τις ρυθμίσεις ξεχωριστά με τη λειτουργία CoffeeMaestro. Μπορείτε να επιλέξετε οποιαδήποτε ρύθμιση μεταξύ Delicato, Intenso και Forte. Για να επιλέξετε προφίλ γεύσης CoffeeMaestro:

- 1 Πατήστε το εικονίδιο ροφήματος της επιλογής (Εικ. 6) σας.
- 2 Πατήστε το εικονίδιο CoffeeMaestro επανειλημμένα (Εικ. 7).
  - Οι κύριες ρυθμίσεις του ροφήματος, είναι τώρα προσαρμοσμένες αναλόγως.
- 3 Πατήστε το εικονίδιο έναρξης/διακοπής ► για να ξεκινήσετε την παρασκευή του ροφήματος.

## Εξατομικεύστε το ρόφημά σας με τη λειτουργία CoffeeEqualizer Touch+

Μετά την επιλογή ενός ροφήματος, η λειτουργία CoffeeEqualizer Touch+ ενεργοποιείται αυτόματα, επιτρέποντάς σας να προσαρμόσετε τις ρυθμίσεις ροφήματος. Πατήστε παρατεταμένα σε κάθε στοιχείο της οθόνης για να ενεργοποιήσετε τη λειτουργία βοήθειας και να λάβετε περισσότερες πληροφορίες.

Με τη λειτουργία CoffeeEqualizer Touch+ μπορείτε να προσαρμόσετε τις ακόλουθες ρυθμίσεις:

- |                         |   |
|-------------------------|---|
| 1 Ένταση αρώματος       | 6 Ποσότητα αφρού  |
| 2 Ποσότητα καφέ         | 7 Γεύση καφέ  |
| 3 Ποσότητα γάλακτος     | 8 Μπορείτε επίσης να αποφασίσετε να προετοιμάσετε 1 ή 2 φλιτζάνια |
| 4 Ποσότητα νερού        | 9 Η σειρά ροής πρώτα καφέ ή γάλακτος                              |
| 5 Θερμοκρασία ροφήματος |   |

Σημείωση: Οι ρυθμίσεις που μπορείτε να επιλέξετε να προσαρμόσετε εξαρτώνται από το ρόφημα που θα επιλέξετε.

## Αποθηκεύστε τα αγαπημένα σας ροφήματα σε ένα προφίλ

Η μηχανή σας δίνει τη δυνατότητα να προσαρμόσετε τις ρυθμίσεις των ροφημάτων σύμφωνα με τις προτιμήσεις σας, καθώς και να αποθηκεύετε το προσαρμοσμένο ρόφημα σε ένα προσωπικό προφίλ. Μπορείτε να επιλέξετε ένα προφίλ και να αποθηκεύσετε μια συνταγή χρησιμοποιώντας τα προφίλ.

Μπορείτε να δημιουργήσετε ένα προφίλ και να προσθέσετε ένα ρόφημα χρησιμοποιώντας το εικονίδιο προφίλ .

- 1 Πατήστε το εικονίδιο προφίλ  στο κύριο μενού (Εικ. 8).
- 2 Πατήστε το εικονίδιο συν (Εικ. 9).
- 3 Πληκτρολογήστε το όνομά σας και επιλέξτε το αγαπημένο σας εικονίδιο.
- 4 Είστε έτοιμοι να προσθέσετε ένα ρόφημα. Πατήστε το εικονίδιο ροφήματος της επιλογής σας.
- 5 Εξατομικεύστε το ρόφημα μέσω της λειτουργίας CoffeeEqualizer Touch+ ή της λειτουργίας CoffeeMaestro.
- 6 Πατήστε στο εικονίδιο Safe to profile (Αποθήκευση στο προφίλ) για να το αποθηκεύσετε στο προσωπικό σας προφίλ (Εικ. 10).



## Επιπλέον δόση (ExtraShot)

Η μηχανή σας προσφέρει τη δυνατότητα προσθήκης μιας επιπλέον δόσης Ristretto στα ροφήματα καφέ και γάλακτος, για παράδειγμα αν θέλετε να παρασκευάσετε πιο δυνατό καφέ.

- 1 Τοποθετήστε ένα φλιτζάνι κάτω από το στόμιο εκροής.
- 2 Πατήστε ένα από τα εικονίδια ροφημάτων ενός αγγίγματος για να επιλέξετε ένα ρόφημα (Εικ. 6).
- 3 Σύρετε την προσαρμόσιμη μπάρα προς τα επάνω, για να ορίσετε την ένταση στο μέγιστο επίπεδο και επιλέξτε τη λειτουργία ExtraShot (Εικ. 11).
- 4 Στη συνέχεια, πατήστε το εικονίδιο έναρξης/διακοπής ►■ (SM8780, SM8782, SM8785 μόνο) ή πατήστε το εικονίδιο έναρξης (SM8885, SM8889 μόνο) για να ξεκινήσετε την παρασκευή του ροφήματος.
- 5 Για να σταματήσετε τη ροή του ροφήματος προτού τελειώσει η μηχανή, πατήστε ξανά το εικονίδιο έναρξης/διακοπής ►■ (SM8780, SM8782, SM8785 μόνο) ή πατήστε ξανά το εικονίδιο διακοπής (SM8885, SM8889 μόνο).

**i** Αν έχετε επιλέξει τη λειτουργία ExtraShot, μπορείτε να παρασκευάζετε μόνο έναν καφέ τη φορά.

**i** Η λειτουργία ExtraShot δεν είναι διαθέσιμη για όλα τα ροφήματα.

## Προσαρμογή των ρυθμίσεων της μηχανής

Μπορείτε να προσαρμόσετε τις περισσότερες ρυθμίσεις του υπολογιστή πατώντας το εικονίδιο Settings (Ρυθμίσεις) ⚙ και ακολουθώντας τα βήματα στην οθόνη.

Για ηλεκτρονική υποστήριξη (συνήθεις ερωτήσεις, βιντεάκια κ.λπ.), σαρώστε τον κωδικό QR στο εξώφυλλο αυτού του φυλλαδίου ή επισκεφτείτε τη διεύθυνση [www.saeco.com/care](http://www.saeco.com/care)

## Ρύθμιση της σκληρότητας του νερού

🔧 Συνιστούμε να ρυθμίσετε τη σκληρότητα του νερού στο επίπεδο σκληρότητας του νερού στην περιοχή σας για βέλτιστη απόδοση και μεγαλύτερη διάρκεια ζωής της μηχανής. Επίσης, έτσι δεν χρειάζεται να αφαιράζετε τη μηχανή πολύ συχνά. Η προεπιλεγμένη ρύθμιση σκληρότητας του νερού είναι 4: σκληρό νερό.

**Χρησιμοποιήστε τη δοκιμαστική ταινία σκληρότητας νερού που παρέχεται στο κουτί για να καθορίσετε τη σκληρότητα του νερού στην περιοχή σας:**

- 1 Βυθίστε τη δοκιμαστική ταινία σκληρότητας νερού σε νερό της βρύσης ή κρατήστε την κάτω από τη βρύση για 1 δευτερόλεπτο (Εικ. 12).
- 2 Περιμένετε για 1 λεπτό. Ο αριθμός τετραγώνων στη δοκιμαστική ταινία που γίνονται κόκκινες δείχνουν τη σκληρότητα του νερού (Εικ. 13).

**Ρυθμίστε τη μηχανή στη σωστή σκληρότητα του νερού:**

- 1 Πατήστε το εικονίδιο Settings (Ρυθμίσεις) ⚙ και μετακινηθείτε από αριστερά προς δεξιά για να επιλέξετε Water hardness (Σκληρότητα νερού).
- 2 Επιλέξτε το επίπεδο σκληρότητας του νερού. Ο αριθμός των κόκκινων τετραγώνων που είναι επιλεγμένα στην οθόνη θα πρέπει να είναι ο ίδιος με τον αριθμό των κόκκινων τετραγώνων στη δοκιμαστική ταινία (Εικ. 14).
- 3 Όταν έχετε ρυθμίσει τη σωστή σκληρότητα νερού, πατήστε στο εικονίδιο επιβεβαίωσης ✓ για επιβεβαίωση.

## Προσαρμογή της ρύθμισης άλεσης

Μπορείτε να αλλάξετε την ένταση του καφέ με το κουμπί ρύθμισης άλεσης εντός του δοχείου κόκκων καφέ. Όσο χαμηλότερη είναι η ρύθμιση της άλεσης, τόσο πιο λεπτοκομμένοι είναι οι κόκκοι του καφέ και τόσο πιο δυνατός γίνεται ο καφές. Υπάρχουν 12 διαφορετικές ρυθμίσεις άλεσης από τις οποίες μπορείτε να επιλέξετε.

Η μηχανή έχει ρυθμιστεί έτσι ώστε να επιτυγχάνεται το καλύτερο γευστικό αποτέλεσμα από του κόκκου καφέ σας. Επομένως, σας συμβουλεύουμε να μην προσαρμόσετε τη ρύθμιση του μύλου προτού παρασκευάσετε 100-150 φλιτζάνια (περίπου 1 μήνας χρήσης).



**i** Για να καταλάβετε πλήρως τη διαφορά στη γεύση, θα πρέπει να παρασκευάσετε 2 έως 3 ροφήματα.

**!** Μη γυρίζετε το κουμπί ρύθμισης άλεσης περισσότερο από ένα επίπεδο τη φορά, ώστε να αποφύγετε τυχόν βλάβη στο μύλο.

- 1 Πατήστε το εικονίδιο Beans (Κόκκοι καφέ) στο κύριο μενού.
- 2 Πατήστε στο Grinder (Μύλος).
- 3 Παρακολουθήστε πώς το κάνετε στο βίντεο.

## Επαναφορά εργοστασιακών ρυθμίσεων

Η μηχανή σας προσφέρει τη δυνατότητα να επαναφέρετε τις εργοστασιακές ρυθμίσεις ανά πάσα στιγμή.

- 1 Πατήστε στο εικονίδιο «Settings»  (Ρυθμίσεις).
- 2 Μετακινηθείτε από αριστερά προς δεξιά για να κάνετε την επιλογή Factory settings (Εργοστασιακές ρυθμίσεις). Επιβεβαιώστε πατώντας το εικονίδιο επιβεβαίωσης .
  - Τώρα οι ρυθμίσεις έχουν επανέλθει.

**i** Οι παρακάτω εργοστασιακές ρυθμίσεις επαναφέρονται στις προεπιλογές: σκληρότητα νερού, χρόνος αναμονής, φωτεινότητα θόνης, ήχος, μπροστινός φωτισμός, προφίλ, φως δεξαμενής, μετρητής/μονάδες, ρυθμίσεις αρχικής θόνης, προτιμήσεις BeanMaestro, διαπιστευτήρια Wi-Fi, προτιμήσεις ενημέρωσης λογισμικού, διαπιστευτήρια Saeco, διαπιστευτήρια Amazon.

## Φίλτρο νερού AquaClean

Η μηχανή σας έχει δυνατότητα χρήσης AquaClean. Μπορείτε να τοποθετήσετε το φίλτρο νερού AquaClean στο δοχείο νερού για να διατηρηθεί η γεύση του καφέ σας. Επίσης, μειώνει την ανάγκη αφαλάτωσης μειώνοντας τα άλατα που συσσωρεύονται στη μηχανή σας. Μπορείτε να αγοράσετε φίλτρο νερού AquaClean από τοπικό ή ηλεκτρονικό κατάστημα λιανικής ή από εξουσιοδοτημένα κέντρα σέρβις.

## Ένδειξη κατάστασης του φίλτρου AquaClean

Η κατάσταση του φίλτρου AquaClean εμφανίζεται πάντα στο μενού Status (Κατάσταση) ως ποσοστό.

- Αν η κατάσταση του φίλτρου AquaClean είναι 10% ή λιγότερο, η θόνη εμφανίζει ένα μήνυμα για 2 δευτερόλεπτα κάθε φορά που ενεργοποιείτε τη μηχανή. Αυτό το μήνυμα σας συνιστά να αγοράσετε καινούριο φίλτρο.
- Αν η κατάσταση του φίλτρου 0%, η μηχανή σας ζητά να αντικαταστήσετε το φίλτρο AquaClean κάθε φορά που ενεργοποιείτε τη μηχανή.

## Ενεργοποίηση του φίλτρου νερού AquaClean (5 λεπτά)

**i** Η μηχανή δεν εντοπίζει αυτόματα ότι το φίλτρο έχει τοποθετηθεί στο δοχείο νερού. Για αυτό, χρειάζεται να ενεργοποιείτε κάθε νέο φίλτρο νερού AquaClean που εγκαθιστάτε στο μενού Status (Κατάσταση).

**i** Όταν μηχανή σταματήσει να εμφανίζει το μήνυμα ενεργοποίησης φίλτρου, μπορείτε και πάλι να ενεργοποιήσετε ένα φίλτρο νερού AquaClean, αλλά, πρώτα, θα χρειαστεί να αφαιρέσετε τα άλατα της μηχανής.

**i** Η μηχανή θα πρέπει να έχει καθαριστεί εντελώς από τα άλατα για να αρχίσετε να χρησιμοποιείτε το φίλτρο νερού AquaClean.

Προτού ενεργοποιήσετε το φίλτρο νερού AquaClean, πρέπει να το προετοιμάσετε μουσκεύοντάς το στο νερό όπως περιγράφεται παρακάτω. Εάν δεν το κάνετε αυτό, μπορεί να εισέλθει αέρας στη μηχανή αντί για νερό, πράγμα που προκαλεί πολύ θόρυβο και εμποδίζει τη μηχανή να παρασκευάσει καφέ.

- 1 Πατήστε το εικονίδιο Status (Κατάσταση) και μετακινηθείτε από αριστερά προς δεξιά για να επιλέξετε AquaClean.
- 2 Πατήστε ξανά στο εικονίδιο επιβεβαίωσης ✓, όταν εμφανιστεί η οθόνη ενεργοποίησης. Ακολουθήστε τις οδηγίες που εμφανίζονται στην οθόνη.

## Αντικατάσταση του φίλτρου νερού AquaClean (5 λεπτά)

Μετά τη ροή 95 λίτρων νερού μέσα από το φίλτρο, το φίλτρο παύει να λειτουργεί. Η ένδειξη κατάστασης AquaClean πέφτει στο 0%, για να σας υπενθυμίσει να αντικαταστήσετε το φίλτρο. Αν δεν αντικαταστήσετε το φίλτρο νερού AquaClean εγκαίρως, μπορείτε ακόμα να αντικαταστήσετε το φίλτρο, αλλά πρέπει πρώτα να αφαιρέσετε τα άλατα της μηχανής.

Όταν η ένδειξη κατάστασης AquaClean πέφτει στο 0% ή όταν η μηχανή σας υπενθυμίζει να αντικαταστήσετε το φίλτρο AquaClean:

- 1 αφαιρέστε το παλιό φίλτρο νερού AquaClean.
- 2 εγκαταστήστε ένα νέο φίλτρο και ενεργοποιήστε το όπως περιγράφεται στο κεφάλαιο «Ενεργοποίηση του φίλτρου νερού AquaClean (5 λεπτά).».

**i** Αντικαθιστάτε το φίλτρο νερού AquaClean τουλάχιστον μία φορά κάθε 3 μήνες, ακόμα κι αν η μηχανή δεν έχει ακόμα δείξει ότι απαιτείται αντικατάσταση.

## Αφαίρεση και τοποθέτηση της ομάδας παρασκευής

Μεταβείτε στο μενού Status (Κατάσταση) από την οθόνη και επιλέξτε Brew group clean (Καθαρισμός ομάδας παρασκευής) ή επισκεφθείτε τη διεύθυνση [www.saeco.com/care](http://www.saeco.com/care) για λεπτομερείς οδηγίες βίντεο σχετικά με το πώς να αφαιρέσετε, να εισαγάγετε και να καθαρίσετε την ομάδα παρασκευής.

### Αφαίρεση της ομάδας παρασκευής από τη μηχανή

- 1 Ανοίξτε το πορτάκι συντήρησης.
- 2 Αφαιρέστε το συρτάρι (Εικ. 16) υπολειμμάτων καφέ.
- 3 Πατήστε το κουμπί (Εικ. 17) PUSH και τραβήξτε τη λαβή της ομάδας παρασκευής, για να την αφαιρέσετε από τη μηχανή (Εικ. 18).

### Επανατοποθέτηση της ομάδας παρασκευής

Προτού επανατοποθετήσετε την ομάδα παρασκευής στη μηχανή, βεβαιωθείτε ότι είναι στη σωστή θέση.

- 1 Ελέγξτε αν το βέλος στον κίτρινο κύλινδρο στα πλάγια της ομάδας παρασκευής είναι ευθυγραμμισμένο με το μαύρο βέλος και την ένδειξη N (Εικ. 19).
  - Αν δεν είναι ευθυγραμμισμένα, πιέστε το μοχλό προς τα κάτω, μέχρι να έρθει σε επαφή με τη βάση της ομάδας (Εικ. 20) παρασκευής.
- 2 Βεβαιωθείτε ότι το κίτρινο άγκιστρο κλειδώματος στα πλάγια της ομάδας παρασκευής βρίσκεται στη σωστή θέση.
  - Για να τοποθετήσετε σωστά το άγκιστρο, σπρώξτε το προς τα επάνω μέχρι την υψηλότερη θέση.
- 3 Τοποθετήστε την ομάδα παρασκευής πίσω στη μηχανή σύροντάς την στους οδηγούς που βρίσκονται στις πλευρές (Εικ. 22) μέχρι να κουμπώσει στη θέση της και να ακουστεί ένα "κλικ" (Εικ. 23). Μην πατήσετε το κουμπί PUSH.
- 4 Επανατοποθετήστε το συρτάρι υπολειμμάτων καφέ και κλείστε το πορτάκι συντήρησης.

# Καθαρισμός και συντήρηση

Η μηχανή θα σας συμβουλευτεί πότε να προβείτε σε καθαρισμό και συντήρηση.

Με τον τακτικό καθαρισμό και τη συντήρηση, η μηχανή διατηρείται σε άριστη κατάσταση και εξασφαλίζει τον γευστικό καφέ για μεγάλο χρονικό διάστημα με μια σταθερή ροή καφέ.

Συμβουλευτείτε τον παρακάτω πίνακα για μια λεπτομερή περιγραφή για το πότε και το πώς να καθαρίζετε όλα τα αποσπώμενα εξαρτήματα της μηχανής. Μπορείτε να βρείτε περισσότερες αναλυτικές πληροφορίες και οδηγίες σε βίντεο στη διεύθυνση [www.saeco.com/care](http://www.saeco.com/care). Ανατρέξτε στην εικόνα Γ για μια επισκόπηση των πωων εξαρτημάτων που μπορούν να πλυθούν στο πλυντήριο πιάτων.

## Στοιχείο

## Πότε να καθαρίζεται

## Πώς να βρείτε στον πίνακα ελέγχου/

## Συνιστώμενη ενέργεια

Φίλτρο AquaClean

Όταν το μηχάνημα σας το ζητήσει ή κάθε τρεις μήνες.

ΚΑΤΑΣΤΑΣΗ->ΚΑΘΑΡΙΣΜΟΣ->AQUACLEAN. Ακολουθήστε τα βήματα για να ενεργοποιήσετε το φίλτρο AquaClean.

**i** Η μηχανή δεν εντοπίζει αυτόματα ότι το φίλτρο έχει τοποθετηθεί στο δοχείο νερού. Κατά συνέπεια θα χρειαστεί να ενεργοποιείτε κάθε νέο φίλτρο AquaClean που εγκαθιστάτε, στο μενού "Κατάσταση".

**i** Η μηχανή θα πρέπει να έχει καθαριστεί εντελώς από τα άλατα για να αρχίσετε να χρησιμοποιείτε το φίλτρο νερού AquaClean.

**i** Να αντικαθιστάτε το φίλτρο AquaClean τουλάχιστον μία φορά κάθε 3 μήνες, ακόμα κι αν η μηχανή δεν υποδεικνύει ότι απαιτείται αντικατάσταση.

Ομάδα παρασκευής

Εβδομαδιαία

ΚΑΤΑΣΤΑΣΗ -> ΑΠΟΔΟΣΗ ->ΚΑΘΑΡΙΣΜΟΣ ΟΜΑΔΑΣ ΠΑΡΑΣΚΕΥΗΣ. Ακολουθήστε τα βήματα για να αφαιρέσετε και να καθαρίσετε την ομάδα παρασκευής.

**i** Προτού επανατοποθετήσετε την ομάδα παρασκευής στη μηχανή, βεβαιωθείτε ότι είναι στη σωστή θέση. Το βέλος στον κίτρινο κύλινδρο στα πλάγια της ομάδας παρασκευής πρέπει να είναι ευθυγραμμισμένο με το μαύρο βέλος και την ένδειξη N (Εικ. 19).

Μηνιαία

ΚΑΤΑΣΤΑΣΗ -> ΑΠΟΔΟΣΗ ->ΑΦΑΙΡΕΣΗ ΕΛΑΙΩΝ ΚΑΦΕ. Ακολουθήστε τα βήματα της διαδικασίας αυτοκαθαρισμού, για να αφαιρέσετε αυτόματα τα υπολείμματα των ελαίων καφέ από την ομάδα παρασκευής.

Σύστημα γάλακτος/εσωτερικό εξάρτημα για αφρόγαλα

Μετά από καθημερινή χρήση

ΚΑΤΑΣΤΑΣΗ -> HYGIESTEAM. Ακολουθήστε τα βήματα της διαδικασίας αυτοκαθαρισμού για να καθαρίσετε το σύστημα γάλακτος. Καθαρίστε το μεταλλικό σωληνάκι γάλακτος στην εξωτερική του πλευρά με ένα νωπό πανί πριν το τοποθετήσετε στη βάση για το σωληνάκι γάλακτος.

Εβδομαδιαία

Αφαιρέστε και αποσυναρμολογήστε το εσωτερικό εξάρτημα για αφρόγαλα. Ξεπλύνετε όλα τα μέρη με νερό βρύσης, χρησιμοποιώντας λίγο υγρό απορρυπαντικό.

Στοιχείο	Πότε να καθαρίζεται	Πώς να βρείτε στον πίνακα ελέγχου/ Συνιστώμενη ενέργεια
	Μηνιαία	ΚΑΤΑΣΤΑΣΗ -> HYGIESTEAM -> DEEP MILK CLEAN (ΒΑΘΥΣ ΚΑΘΑΡΙΣΜΟΣ ΚΥΚΛΩΜΑΤΟΣ ΓΑΛΑΚΤΟΣ). Ακολουθήστε τα βήματα της διαδικασίας αυτοκαθαρισμού για να καθαρίσετε το σύστημα γάλακτος.
Δοχείο γάλακτος	Εβδομαδιαία	Αποσυναρμολογήστε το δοχείο (Εικ. 24) γάλακτος και σπρώξτε την μπίλια έξω χρησιμοποιώντας το πάνω μέρος της καράφας (Εικ. 25) γάλακτος. Πλύνετε όλα τα εξαρτήματα του δοχείου γάλακτος στο πλυντήριο πιάτων ή στη βρύση.
Δοχείο HygieSteam (βάση για το σωληνάκι γάλακτος)	Εβδομαδιαία ή όποτε η μηχανή σας το υπενθυμίζει.	Αφαιρέστε το δοχείο HygieSteam από τη μηχανή (Εικ. 26) και αφαιρέστε το κάλυμμα (Εικ. 27) HygieSteam. Καθαρίστε το δοχείο και το καπάκι HygieSteam με τρεχούμενο νερό βρύσης.
Διαμέρισμα προαλεσμένου καφέ	Ελέγχετε το διαμέρισμα του προαλεσμένου καφέ εβδομαδιαίως για να δείτε αν έχει φράξει	Αποσυνδέστε τη μηχανή από την πρίζα και αφαιρέστε την ομάδα παρασκευής. Ανοίξτε το καπάκι του διαμερίσματος προαλεσμένου καφέ και τοποθετήστε μέσα τη λαβή ενός κουταλιού. Μετακινήστε τη λαβή προς τα πάνω και προς τα κάτω, έως ότου ο αλεσμένος καφές που φράσσει το άνοιγμα πέσει κάτω (Εικ. 28). Μεταβείτε στη διεύθυνση <a href="http://www.saeco.com/care">www.saeco.com/care</a> για αναλυτικές οδηγίες σε βίντεο.
Δοχείο συλλογής κόκκων καφέ	Αδειάστε το δοχείο συλλογής κόκκων καφέ, όταν εμφανιστεί το αντίστοιχο μήνυμα στη μηχανή. Καθαρίζετε το εβδομαδιαία	Αφαιρέστε το δοχείο συλλογής κόκκων καφέ ενώ η μηχανή είναι ενεργοποιημένη. Ξεπλύνετε το με νερό βρύσης, χρησιμοποιώντας λίγο υγρό απορρυπαντικό.
Δίσκος περισυλλογής υγρών	Αδειάζετε τον δίσκο περισυλλογής υγρών καθημερινά ή μόλις εμφανιστεί η κόκκινη ένδειξη γεμάτου δίσκου περισυλλογής υγρών μέσα από το δίσκο περισυλλογής υγρών (Εικ. 29). Καθαρίζετε τον δίσκο περισυλλογής υγρών εβδομαδιαία	Αφαιρέστε τον δίσκο (Εικ. 30) περισυλλογής υγρών και ξεπλύντε τον με νερό βρύσης και λίγο υγρό απορρυπαντικό.
Λίπανση της ομάδας παρασκευής	Κάθε 2 μήνες	Λιπάνετε την ομάδα παρασκευής με το συσκευασμένο γράσο (βλέπε 'Λίπανση της ομάδας παρασκευής'). Μεταβείτε στη διεύθυνση <a href="http://www.saeco.com/care">www.saeco.com/care</a> για αναλυτικές οδηγίες σε βίντεο.
Δοχείο νερού	Εβδομαδιαία	Ξεπλύνετε το δοχείο νερού με νερό βρύσης.

Στοιχείο	Πότε να καθαρίζεται	Πώς να βρείτε στον πίνακα ελέγχου/ Συνιστώμενη ενέργεια
Πρόσοψη μηχανής	Εβδομαδιαία	Καθαρίστε τη με μαλακό πανί που δεν χαράσσει.
Αφαλάτωση της μηχανής	Όταν η μηχανή σας ζητήσει να αφαιρέσετε τα άλατα	ΚΑΤΑΣΤΑΣΗ -> ΑΦΑΙΡΕΣΗ ΑΛΑΤΩΝ. Ακολουθήστε τα βήματα για να αφαιρέσετε τα άλατα της μηχανής. Όταν απαιτείται αφαίρεση των αλάτων, το μηχάνημα σας ζητά να το κάνετε αυτό. Πατήστε το εικονίδιο OK για να ξεκινήσετε και ακολουθήστε τα βήματα.

## Καθαρισμός της ομάδας παρασκευής

Με τον τακτικό καθαρισμό της ομάδας παρασκευής αποτρέπεται η απόφραξη των εσωτερικών κυκλωμάτων από υπολείμματα καφέ. Μεταβείτε στο μενού Status (Κατάσταση) από την οθόνη και επιλέξτε Brew group clean (Καθαρισμός ομάδας παρασκευής) ή επισκεφθείτε τη διεύθυνση [www.saeco.com/care](http://www.saeco.com/care) για βίντεο υποστήριξης σχετικά με το πώς να αφαιρέσετε, να εισαγάγετε και να καθαρίσετε την ομάδα παρασκευής.

### Καθαρισμός της ομάδας παρασκευής στη βρύση

- 1 Πατήστε το εικονίδιο Status (Κατάσταση) και κάντε κύλιση για να επιλέξετε Brew group clean (Καθαρισμός ομάδας παρασκευής).
- 2 Πατήστε στο εικονίδιο επιβεβαίωσης ✓ για επιβεβαίωση και μετά ακολουθήστε τις οδηγίες που εμφανίζονται στην οθόνη.

### Καθαρισμός της ομάδας παρασκευής με τα δισκία απομάκρυνσης ελαίων καφέ

Χρησιμοποιείτε αποκλειστικά δισκία απομάκρυνσης ελαίων καφέ Philips.

- 1 Πατήστε το εικονίδιο Status (Κατάσταση) και κάντε κύλιση για να επιλέξετε Brew group clean (Καθαρισμός ομάδας παρασκευής).
- 2 Πατήστε στο εικονίδιο επιβεβαίωσης ✓ για επιβεβαίωση και μετά ακολουθήστε τις οδηγίες που εμφανίζονται στην οθόνη.

## Λίπανση της ομάδας παρασκευής

Για να βελτιώσετε την απόδοση της μηχανής σας, συνιστούμε να λιπαίνετε την ομάδα παρασκευής κάθε 2 μήνες, ώστε τα κινούμενα εξαρτήματα της να συνεχίσουν να κινούνται ομαλά.

- 1 Απλώστε μια λεπτή στρώση γράσου στο έμβολο (γκρι εξάρτημα) της ομάδας (Εικ. 31) παρασκευής.
- 2 Απλώστε μια λεπτή στρώση γράσου γύρω από τον άξονα (γκρι εξάρτημα) που βρίσκεται στο κάτω μέρος της ομάδας (Εικ. 32) παρασκευής.
- 3 Απλώστε μια λεπτή στρώση γράσου στους οδηγούς και στις δυο πλευρές (Εικ. 33).

## Προγράμματα καθαρισμού για το εσωτερικό εξάρτημα για αφρόγαλα

**i** Οι μηχανές σας λένε πότε να καθαρίσετε το εσωτερικό εξάρτημα για αφρόγαλα.

Η μηχανή έχουν τρία προγράμματα για τον καθαρισμό του εσωτερικού εξαρτήματος για αφρόγαλα:

- "HygieSteam Shot": κατά τη διάρκεια της παρασκευής ενός ροφήματος με βάση το γάλα, η μηχανή διανέμει αυτόματα ατμό μέσω του εσωτερικού εξαρτήματος για αφρόγαλα για να το ξεπλύνει γρήγορα.

- "HygieSteam": η μηχανή καθαρίζει σε βάθος με ατμό το εσωτερικό σύστημα γάλακτος. Βεβαιωθείτε ότι το δοχείο HygieSteam είναι σωστά συναρμολογημένο (Εικ. 34) και τοποθετημένο στη μηχανή (Εικ. 35). Τοποθετήστε το σωληνάκι γάλακτος στη βάση (Εικ. 36) για το σωληνάκι γάλακτος και ακολουθήστε τις οδηγίες που εμφανίζονται στην οθόνη.
- "Deer Milk Clean": Εκτελέστε τη διαδικασία "Deer Milk Clean" με το καθαριστικό κυκλώματος γάλακτος Philips, για να καθαρίσετε σε βάθος το εσωτερικό σύστημα γάλακτος.

## Καθαρισμός του εσωτερικού εξαρτήματος για αφρόγαλα σε τρεχούμενο νερό βρύσης

- 1 Ανοίξτε το πορτάκι του εσωτερικού εξαρτήματος για αφρόγαλα (Εικ. 37).
- 2 Αφαιρέστε το εσωτερικό εξάρτημα για αφρόγαλα τραβώντας το προς τα κάτω (Εικ. 38).
- 3 Αποσυναρμολογήστε το εσωτερικό εξάρτημα για αφρόγαλα τραβώντας το κάτω τμήμα από το πάνω τμήμα (Εικ. 39).
- 4 Αποσυναρμολογήστε όλα τα τμήματα (Εικ. 40) και καθαρίστε τα με τρεχούμενο νερό βρύσης.
- 5 Επανασυναρμολογήστε το εσωτερικό εξάρτημα για αφρόγαλα.
- 6 Για να επανατοποθετήσετε το εσωτερικό εξάρτημα για αφρόγαλα, τοποθετήστε το σε όρθια θέση και βεβαιωθείτε ότι οι σπές είναι ευθυγραμμισμένες με τις δύο κυλινδρικές προεξοχές στη μηχανή. Στη συνέχεια, μετακινήστε το εσωτερικό εξάρτημα για αφρόγαλα προς τα πάνω, έως ότου κουμπώσει (Εικ. 1).
- 7 Κλείστε το πορτάκι.

Για αναλυτικές οδηγίες σε βίντεο, επισκεφτείτε τη διεύθυνση [www.saeco.com/care](http://www.saeco.com/care).

## Διαδικασία αφαίρεσης αλάτων

Χρησιμοποιείτε αποκλειστικά αφαλατικό Philips. Σε καμία περίπτωση δεν θα πρέπει να χρησιμοποιήσετε αφαλατικό που έχει ως βάση θειικό οξύ, υδροχλωρικό οξύ, σουλφαμικό ή οξικό οξύ (ξίδι), καθώς αυτές οι ουσίες μπορούν να προκαλέσουν βλάβη στο κύκλωμα νερού της μηχανής και τα άλατα δεν θα απομακρυνθούν σωστά. Αν δεν χρησιμοποιήσετε το αφαλατικό της Philips, η εγγύησή σας θα ακυρωθεί. Η εγγύηση θα ακυρωθεί, επίσης, αν δεν απομακρύνετε τα άλατα από τη συσκευή. Μπορείτε να αγοράσετε αφαλατικό Philips από το τοπικό ή διαδικτυακό κατάστημα λιανικής πώλησης ή από εξουσιοδοτημένα κέντρα σέρβις.

- 1 Όταν η μηχανή σας ζητήσει να αφαιρέσετε τα άλατα, πατήστε το εικονίδιο επιβεβαίωσης ✓ για να ξεκινήσει η διαδικασία. Για να ξεκινήσετε την αφαίρεση αλάτων χωρίς να έχει εμφανιστεί αντίστοιχο μήνυμα στη μηχανή, πατήστε το εικονίδιο Status (Κατάσταση) και επιλέξτε Descale (Αφαίρεση αλάτων).
- 2 Αφαιρέστε τον δίσκο περισυλλογής υγρών, το δοχείο συλλογής κόκκων καφέ και το δοχείο (Εικ. 26) HygieSteam, αδειάστε τα και επανατοποθετήστε τα στη θέση τους.
- 3 Αφαιρέστε το δοχείο νερού και αδειάστε το. Στη συνέχεια, αφαιρέστε το φίλτρο AquaClean.
- 4 Αδειάστε ολόκληρο το μπουκάλι του αφαλατικού της Philips στο δοχείο νερού και μετά γεμίστε το με νερό μέχρι τη στάθμη (Εικ. 41) CALC CLEAN (Καθαρισμός αλάτων). Στη συνέχεια τοποθετήστε το δοχείο νερού πίσω στη μηχανή.
- 5 Τοποθετήστε ένα μεγάλο δοχείο (1,5 λίτρου) κάτω από το στόμιο εκροής καφέ.
- 6 Βεβαιωθείτε ότι το δοχείο HygieSteam είναι σωστά συναρμολογημένο (Εικ. 34) και τοποθετημένο στη μηχανή (Εικ. 35). Τοποθετήστε το σωληνάκι γάλακτος στη βάση για το σωληνάκι γάλακτος.
- 7 Ακολουθήστε τις οδηγίες που εμφανίζονται στην οθόνη, για να ξεκινήσετε τη διαδικασία αφαίρεσης αλάτων. Η διαδικασία αφαίρεσης αλάτων διαρκεί περίπου 30 λεπτά και αποτελείται από έναν κύκλο αφαίρεσης αλάτων και έναν κύκλο καθαρισμού.
- 8 Όταν ολοκληρωθεί ο κύκλος αφαίρεσης αλάτων, θα πρέπει να ξεπλύνετε το δοχείο νερού και το κύκλωμα νερού. Ακολουθήστε τις οδηγίες που εμφανίζονται στην οθόνη.

- 9 Τοποθετήστε ένα νέο φίλτρο νερού AquaClean στο δοχείο νερού και ενεργοποιήστε το (βλέπε 'Ενεργοποίηση του φίλτρου νερού AquaClean (5 λεπτά)').

Συμβουλή: Η χρήση του φίλτρου AquaClean μειώνει την ανάγκη για αφαλάτωση!

## Τι να κάνετε αν διακοπεί η διαδικασία αφαίρεσης αλάτων

Μπορείτε να εξέλθετε από τη διαδικασία αφαίρεσης αλάτων πατώντας το εικονίδιο ενεργοποίησης/απενεργοποίησης στον πίνακα ελέγχου. Εάν η διαδικασία αφαίρεσης αλάτων διακοπεί πριν ολοκληρωθεί, ενδέχεται να παραμείνει κάποιο υγρό αφαλάτωσης στο δοχείο νερού ή στο κύκλωμα νερού. Σε αυτήν την περίπτωση, κάντε τα εξής:

- 1 Αδειάστε και ξεπλύνετε το δοχείο νερού σχολαστικά.
- 2 Γεμίστε το δοχείο νερού με καθαρό νερό μέχρι την ένδειξη στάθμης CALC CLEAN και επανενεργοποιήστε τη μηχανή. Η μηχανή θα ζεσταθεί και θα εκτελέσει έναν αυτόματο κύκλο καθαρισμού.
- 3 Προτού παρασκευάσετε κάποιο ρόφημα, εκτελέστε έναν μη αυτόματο κύκλο καθαρισμού. Για να εκτελέσετε έναν χειροκίνητο κύκλο καθαρισμού, διανείμετε πρώτα μισό δοχείο με ζεστό νερό και κατόπιν παρασκευάστε 2 φλιτζάνια προαλεσμένου καφέ, χωρίς να προσθέσετε αλεσμένο καφέ.

Σημείωση: Εάν δεν ολοκληρώθηκε η διαδικασία αφαλάτωσης, η μηχανή θα απαιτήσει μια άλλη διαδικασία αφαλάτωσης το συντομότερο δυνατό.

## Κωδικοί σφαλμάτων

Ακολουθεί μια λίστα με τους κωδικούς σφάλματος που υποδεικνύουν προβλήματα τα οποία μπορείτε να επιλύσετε μόνοι σας. Μπορείτε να βρείτε οδηγίες σε βίντεο στη διεύθυνση [www.saeco.com/care](http://www.saeco.com/care). Αν εμφανιστεί κάποιος άλλος κωδικός σφάλματος, επικοινωνήστε με το Κέντρο Εξυπηρέτησης Καταναλωτών στη χώρα σας. Για τα στοιχεία επικοινωνίας, ανατρέξτε στο φυλλάδιο της εγγύησης.

### Κωδικός σφάλματος

### Πρόβλημα

### Πιθανή λύση

01	Το άνοιγμα καφέ έχει φράξει.	Απενεργοποιήστε τη μηχανή και αποσυνδέστε την από την πρίζα. Αφαιρέστε την ομάδα παρασκευής. Στη συνέχεια, ανοίξτε το καπάκι του διαμερίσματος προαλεσμένου καφέ και τοποθετήστε τη λαβή ενός κουταλιού. Μετακινήστε τη λαβή προς τα πάνω και προς τα κάτω, έως ότου ο αλεσμένος καφές που φράσσει το άνοιγμα πέσει κάτω (Εικ. 28). Επισκεφτείτε τη διεύθυνση <a href="http://www.saeco.com/care">www.saeco.com/care</a> για αναλυτικές οδηγίες σε βίντεο.
03	Η ομάδα παρασκευής είναι βρόμικη ή δεν έχει λιπανθεί καλά.	Απενεργοποιήστε τη μηχανή. Ξεπλύνετε την ομάδα παρασκευής με καθαρό νερό, αφήστε την να στεγνώσει στον αέρα και, στη συνέχεια, λιπάνετε τη (βλέπε 'Λίπανση της ομάδας παρασκευής'). Ανατρέξτε στο κεφάλαιο "Καθαρισμός της ομάδας παρασκευής" ή επισκεφτείτε τη διεύθυνση <a href="http://www.saeco.com/care">www.saeco.com/care</a> για αναλυτικές οδηγίες σε βίντεο. Στη συνέχεια, ενεργοποιήστε ξανά τη μηχανή.
04	Η ομάδα παρασκευής δεν έχει τοποθετηθεί σωστά.	Απενεργοποιήστε τη μηχανή. Αφαιρέστε την ομάδα παρασκευής και επανατοποθετήστε την. Πριν να τοποθετήσετε την ομάδα παρασκευής, βεβαιωθείτε ότι βρίσκεται στη σωστή θέση. Ανατρέξτε στο κεφάλαιο "Χειρισμός της ομάδας παρασκευής" ή επισκεφτείτε τη διεύθυνση <a href="http://www.saeco.com/care">www.saeco.com/care</a> για αναλυτικές οδηγίες σε βίντεο. Στη συνέχεια, ενεργοποιήστε ξανά τη μηχανή.



Κωδικός σφάλματος	Πρόβλημα	Πιθανή λύση
05	Υπάρχει αέρας στο κύκλωμα νερού.	Επανεκκινήστε τη μηχανή απενεργοποιώντας και ενεργοποιώντας την. Αν αυτό έχει αποτέλεσμα, διανείμετε 2-3 φλιτζάνια ζεστού νερού. Αφαιρέστε τα άλατα από τη μηχανή, αν δεν το έχετε κάνει για μεγάλο χρονικό διάστημα.
	Το φίλτρο AquaClean δεν προετοιμάστηκε σωστά πριν από την εγκατάσταση ή έχει φράξει.	Αφαιρέστε το φίλτρο AquaClean και δοκιμάστε ξανά να παρασκευάσετε καφέ. Αν αυτό έχει αποτέλεσμα, προετοιμάστε σωστά το φίλτρο AquaClean πριν να το τοποθετήσετε ξανά (βλέπε 'Ενεργοποίηση του φίλτρου νερού AquaClean (5 λεπτά)'). Επανατοποθετήστε το φίλτρο AquaClean στο δοχείο νερού. Αν αυτό εξακολουθεί να μην έχει αποτέλεσμα, το φίλτρο έχει φράξει και πρέπει να αντικατασταθεί.
11	Η μηχανή πρέπει να προσαρμοστεί στη θερμοκρασία δωματίου	Περιμένετε για ορισμένο διάστημα, ώστε η μηχανή να προσαρμοστεί από τη θερμοκρασία μεταφοράς/εξωτερική θερμοκρασία στη θερμοκρασία δωματίου. Απενεργοποιήστε τη μηχανή για 30 λεπτά και ενεργοποιήστε την ξανά. Αν αυτό δεν έχει αποτέλεσμα, επικοινωνήστε με το Κέντρο Εξυπηρέτησης Καταναλωτών στη χώρα σας. Για τα στοιχεία επικοινωνίας, ανατρέξτε στο φυλλάδιο της εγγύησης.
14	Η μηχανή έχει υπερθερμανθεί.	Απενεργοποιήστε τη μηχανή και ενεργοποιήστε την μετά από 30 λεπτά.
19	Η μηχανή δεν είναι σωστά συνδεδεμένη στην πρίζα.	Βεβαιωθείτε ότι έχετε συνδέσει σωστά το μικρό βύσμα και το καλώδιο τροφοδοσίας στην υποδοχή στο πίσω μέρος της μηχανής.

## Παραγγελία παρελκόμενων

Για τον καθαρισμό και την αφαίρεση των αλάτων από τη μηχανή, χρησιμοποιείτε αποκλειστικά προϊόντα συντήρησης της Philips. Αυτά τα προϊόντα μπορούν να αγοραστούν ενεργοποιώντας το Amazon Smart Reorders, από τον τοπικό ή διαδικτυακό σας κατάστημα λιανικής ή από εξουσιοδοτημένα κέντρα εξυπηρέτησης.

**i** Για να μπορέσετε να χρησιμοποιήσετε το Amazon Smart Reorders, πρέπει πρώτα να ενεργοποιήσετε αυτήν την υπηρεσία στο Amazon. Στη συνέχεια, ακολουθήστε τα βήματα στην οθόνη της μηχανής σας για να συνδέσετε τον λογαριασμό σας Amazon με τον λογαριασμό σας Saeco. Αφού ολοκληρώσετε αυτά τα βήματα, μπορείτε να χρησιμοποιήσετε την υπηρεσία Amazon Smart Reorder.

**i** Στο μενού Shop (Αγορά) στον πίνακα ελέγχου της μηχανής μπορείτε να δείτε τη διαθεσιμότητα των προϊόντων συντήρησης και των αξεσουάρ της Philips σε τοπικά καταστήματα λιανικής.

Για να βρείτε μια πλήρη λίστα με τα ανταλλακτικά στο διαδίκτυο, πληκτρολογήστε τον αριθμό τύπου της μηχανής σας. Μπορείτε να βρείτε τον αριθμό τύπου στο εσωτερικό της θυρίδας συντήρησης.

Προϊόντα συντήρησης και αριθμοί τύπου:

- Διάλυμα αφαίρεσης αλάτων CA6700
- Φίλτρο AquaClean CA6903
- Γράσο ομάδας παρασκευής HD5061
- Δισκία καθαριστικού ελαίων καφέ CA6704
- Καθαριστικό κυκλώματος γάλακτος CA6705
- Κιτ συντήρησης CA6707

## Ενημερώσεις λογισμικού

Η ενημέρωση είναι ουσιώδους σημασίας για την προστασία του ιδιωτικού απορρήτου σας και για την καλή λειτουργία της μηχανής καφέ. Μπορείτε να ορίσετε αν θέλετε να ενημερώνετε τη μηχανή με μη αυτόματο τρόπο ή αν θέλετε να γίνεται αυτόματα.

**i** Όταν επιλέξετε τις αυτόματες ενημερώσεις, βεβαιωθείτε ότι η μηχανή είναι συνδεδεμένη και τη νύχτα και ότι είναι ενεργοποιημένο το Wi-Fi, έτσι ώστε η μηχανή να μπορεί να λαμβάνει τις ενημερώσεις λογισμικού κατά τη διάρκεια της νύχτας.

**i** Οι ενημερώσεις είναι διαθέσιμες όταν υπάρχουν βελτιώσεις λογισμικού, νέες δυνατότητες για τη μηχανή, καθώς και για την αποτροπή πιθανού ζητήματος ασφαλείας.

**i** Οι υποχρεωτικές ενημερώσεις υλικολογισμικού ξεκινούν αυτόματα όταν η μηχανή καφέ βρίσκεται σε κατάσταση αναμονής. Κατά τη διάρκεια μιας ενημέρωσης υλικολογισμικού, η μηχανή καφέ δεν μπορεί να χρησιμοποιηθεί.

## Αντιμετώπιση προβλημάτων

Σε αυτό το κεφάλαιο συνοψίζονται τα πιο συνηθισμένα προβλήματα που ενδέχεται να αντιμετωπίσετε με τη μηχανή. Μπορείτε να βρείτε βίντεο υποστήριξης και μια ολοκληρωμένη λίστα με συχνές ερωτήσεις στη διεύθυνση [www.saeco.com/care](http://www.saeco.com/care). Αν δεν μπορέσετε να επιλύσετε το πρόβλημα, επικοινωνήστε με το Κέντρο εξυπηρέτησης καταναλωτών στη χώρα σας. Για τα στοιχεία επικοινωνίας, ανατρέξτε στο φυλλάδιο της εγγύησης.

Πρόβλημα	Αιτία	Λύση
Υπάρχουν υπολείμματα καφέ στη νέα μηχανή καφέ μου.	Σε αυτή τη μηχανή έχει γίνει δοκιμή με καφέ.	Αν και έχει καθαριστεί προσεκτικά, ίσως να υπάρχουν ορισμένα υπολείμματα καφέ. Ωστόσο, η μηχανή είναι απολύτως καινούρια.
Η μηχανή είναι στη λειτουργία DEMO (Επίδειξη).	Πατήσατε το εικονίδιο αναμονής για περισσότερα από 8 δευτερόλεπτα.	Απενεργοποιήστε τη μηχανή και, στη συνέχεια, ενεργοποιήστε την ξανά πιέζοντας τον κεντρικό διακόπτη στο πίσω μέρος της μηχανής.
Ο δίσκος περισυλλογής υγρών γεμίζει γρήγορα / υπάρχει πάντα νερό στον δίσκο περισυλλογής υγρών.	Αυτό είναι φυσιολογικό. Η μηχανή χρησιμοποιεί νερό για να ξεπλύνει το εσωτερικό κύκλωμα και την ομάδα παρασκευής. Μια ποσότητα νερού ρέει μέσα από το εσωτερικό σύστημα απευθείας στο δίσκο περισυλλογής υγρών.	Αδειάζετε τον δίσκο περισυλλογής υγρών καθημερινά ή μόλις εμφανιστεί η κόκκινη ένδειξη γεμάτου δίσκου περισυλλογής υγρών μέσα από το κάλυμμα (Εικ. 29) του δίσκου περισυλλογής υγρών. Συμβουλή: τοποθετήστε ένα φλιτζάνι κάτω από το στόμιο εκροής, για να συλλέξετε το νερό έκπλυσης που εξέρχεται από αυτό.
Το εικονίδιο «άδειο δοχείο συλλογής κόκκων καφέ» παραμένει αναμμένο.	Αδειάσατε το δοχείο συλλογής κόκκων καφέ ενώ η μηχανή ήταν αποσυνδεδεμένη από την πρίζα ή την τοποθετήσατε ξανά υπερβολικά γρήγορα.	Αφαιρέστε το δοχείο συλλογής κόκκων καφέ, περιμένετε τουλάχιστον 5 δευτερόλεπτα και τοποθετήστε το ξανά.

Πρόβλημα	Αιτία	Λύση
<p>Η μηχανή εμφανίζει το μήνυμα να αδειάσω το δοχείο συλλογής κόκκων καφέ αν και το δοχείο δεν είναι γεμάτο.</p>	<p>Η μηχανή δεν μηδένισε το μετρητή την τελευταία φορά που αδειάσατε το δοχείο συλλογής κόκκων καφέ.</p>	<p>Πάντα να περιμένετε περίπου 5 δευτερόλεπτα, όταν επανατοποθετείτε το δοχείο συλλογής κόκκων καφέ. Με αυτόν τον τρόπο, ο μετρητής υπολειμματικών δίσκων καφέ θα μηδενιστεί και ο αριθμός των υπολειμματικών δίσκων καφέ θα μετρηθεί σωστά.</p>
<p>Το δοχείο συλλογής κόκκων καφέ είναι υπερπλήρες και το εικονίδιο «empty coffee grounds container» (άδειασμα δοχείου συλλογής κόκκων καφέ) δεν εμφανίστηκε στην οθόνη.</p>	<p>Αφαιρέσατε το δίσκο περισυλλογής υγρών χωρίς να αδειάσετε το δοχείο συλλογής κόκκων καφέ.</p>	<p>Αφού αφαιρέσετε το δίσκο περισυλλογής υγρών, αδειάστε επίσης το δοχείο συλλογής κόκκων καφέ ακόμα και αν περιέχει λίγα υπολείμματα καφέ. Με αυτόν τον τρόπο διασφαλίζεται ότι ο μετρητής υπολειμματικών δίσκων καφέ θα μηδενιστεί και ο αριθμός των υπολειμματικών δίσκων καφέ θα μετρηθεί σωστά.</p>
<p>Δεν μπορώ να αφαιρέσω την ομάδα παρασκευής.</p>	<p>Η ομάδα παρασκευής δεν είναι στη σωστή θέση.</p>	<p>Επαναφέρετε τη μηχανή με τον ακόλουθο τρόπο: κλείστε το πορτάκι συντήρησης. Απενεργοποιήστε και ενεργοποιήστε ξανά τη μηχανή και περιμένετε μέχρι να είναι έτοιμη για χρήση. Στη συνέχεια, προσπαθήστε να αφαιρέσετε ξανά την ομάδα παρασκευής. Ανατρέξτε στο κεφάλαιο «Αφαίρεση και τοποθέτηση της ομάδας παρασκευής» για οδηγίες βήμα προς βήμα.</p>
<p>Δεν μπορώ να τοποθετήσω την ομάδα παρασκευής.</p>	<p>Η ομάδα παρασκευής δεν είναι στη σωστή θέση.</p>	<p>Επαναφέρετε τη μηχανή με τον ακόλουθο τρόπο: κλείστε το πορτάκι συντήρησης. Αφήστε έξω την ομάδα παρασκευής. Απενεργοποιήστε τη μηχανή και αποσυνδέστε την από την πρίζα. Περιμένετε 30 δευτερόλεπτα και, στη συνέχεια, συνδέστε ξανά τη μηχανή, ενεργοποιήστε την και περιμένετε μέχρι να είναι έτοιμη για χρήση. Κατόπιν, τοποθετήστε την ομάδα παρασκευής στη σωστή θέση και επανατοποθετήστε την στη μηχανή. Ανατρέξτε στο κεφάλαιο "Αφαίρεση και τοποθέτηση της ομάδας παρασκευής" για οδηγίες βήμα προς βήμα.</p>
<p>Ο καφές είναι νερούλος.</p>	<p>Η ομάδα παρασκευής είναι βρώμικη ή πρέπει να λιπανθεί.</p>	<p>Αφαιρέστε την ομάδα παρασκευής, ξεπλύντε την με νερό βρύσης και αφήστε τη να στεγνώσει. Έπειτα, λιπάνετε τα κινούμενα εξαρτήματα (βλέπε 'Λίπανση της ομάδας παρασκευής').</p>

Πρόβλημα	Αιτία	Λύση
	Η μηχανή εκτελεί τη διαδικασία αυτορρύθμισής της. Αυτή η διαδικασία ξεκινά αυτόματα, όταν χρησιμοποιείτε τη μηχανή για πρώτη φορά, όταν αλλάζετε σε άλλο τύπο κόκκων καφέ ή μετά από μια μακρά περίοδο μη χρήσης.	Παρασκευάστε 5 φλιτζάνια καφέ αρχικά για να επιτρέψετε στη μηχανή να ολοκληρώσει την αυτορύθμισή της.
	Ο μύλος έχει ρυθμιστεί σε πολύ χονδρόκοκκη ρύθμιση.	Ορίστε το μύλο σε πιο λεπτόκοκκη (χαμηλότερη) ρύθμιση. Παρασκευάστε 2 με 3 ροφήματα για να καταλάβετε πλήρως τη διαφορά στη γεύση.
Ο καφές δεν είναι αρκετά ζεστός.	Η θερμοκρασία έχει ρυθμιστεί σε πολύ χαμηλή τιμή.	Ρυθμίστε τη θερμοκρασία στη μέγιστη ρύθμιση (Εικ. 42).
	Ένα κρύο φλιτζάνι μειώνει τη θερμοκρασία του ροφήματος.	Προθερμάνετε τα φλιτζάνια ξεπλένοντάς τα με ζεστό νερό.
	Η προσθήκη γάλακτος μειώνει τη θερμοκρασία του ροφήματος.	Ανεξάρτητα από το εάν προσθέτετε ζεστό ή κρύο γάλα, η προσθήκη γάλακτος μειώνει τη θερμοκρασία του καφέ. Προθερμάνετε τα φλιτζάνια ξεπλένοντάς τα με ζεστό νερό.
Δεν βγαίνει καφές ή βγαίνει καφές πολύ αργά.	Το φίλτρο νερού AquaClean δεν προετοιμάστηκε σωστά για την εγκατάσταση.	Αφαιρέστε το φίλτρο AquaClean και διανείμετε ζεστό νερό. Αν αυτό έχει αποτέλεσμα, τότε το φίλτρο AquaClean δεν τοποθετήθηκε σωστά. Τοποθετήστε ξανά και ενεργοποιήστε το φίλτρο AquaClean και ακολουθήστε όλα τα βήματα στο κεφάλαιο «Φίλτρο νερού AquaClean».
		Μετά από μια μακρά περίοδο μη χρήσης, χρειάζεται να προετοιμάσετε το φίλτρο νερού AquaClean για νέα χρήση και διανείμετε 2-3 φλιτζάνια ζεστό νερό.
	Το φίλτρο νερού AquaClean είναι φραγμένο.	Να αντικαθιστάτε το φίλτρο νερού AquaClean κάθε 3 μήνες. Ένα φίλτρο που είναι παλαιότερο των 3 μηνών έχει φράξει.
	Ο μύλος έχει ρυθμιστεί σε πολύ λεπτόκοκκη ρύθμιση.	Ορίστε τον μύλο σε πιο χονδρόκοκκη (υψηλότερη) ρύθμιση. Λάβετε υπόψη σας ότι αυτό θα επηρεάσει τη γεύση του καφέ.
	Η ομάδα παρασκευής είναι βρόμικη.	Αφαιρέστε την ομάδα παρασκευής και ξεπλύνετέ τη με τρεχούμενο νερό βρύσης (βλέπε 'Καθαρισμός της ομάδας παρασκευής στη βρύση').

Πρόβλημα	Αιτία	Λύση
	Το στόμιο εκροής καφέ είναι βρώμικο.	Καθαρίστε το στόμιο εκροής καφέ και τις σπές του με ένα βουρτσάκι σωληνών ή βελόνα.
	Το διαμέρισμα προαλεσμένου καφέ έχει φράξει	Απενεργοποιήστε τη μηχανή και αφαιρέστε την ομάδα παρασκευής. Ανοίξτε το καπάκι του διαμερίσματος προαλεσμένου καφέ και τοποθετήστε μέσα τη λαβή ενός κουταλιού. Μετακινήστε τη λαβή προς τα πάνω και προς τα κάτω, έως ότου ο αλεσμένος καφές που φράσσει το άνοιγμα πέσει κάτω (Εικ. 28).
	Το κύκλωμα της μηχανής έχει φράξει από άλατα.	Αφαιρέστε τα άλλα της μηχανής με το αφαλατικό (βλέπε 'Διαδικασία αφαίρεσης αλάτων') της Philips. Αφαιρείτε πάντοτε τα άλατα της μηχανής, όταν σας ζητείται.
Δεν παράγεται αφρόγαλα.	Το εσωτερικό εξάρτημα για αφρόγαλα είναι βρώμικο ή δεν έχει τοποθετηθεί σωστά.	Καθαρίστε το εσωτερικό εξάρτημα για αφρόγαλα και φροντίστε να το τοποθετήσετε και να το εισαγάγετε σωστά (βλέπε 'Καθαρισμός του εσωτερικού εξαρτήματος για αφρόγαλα σε τρεχούμενο νερό βρύσης').
	Ο τύπος γάλακτος που χρησιμοποιήθηκε δεν είναι κατάλληλος για αφρόγαλα.	Διαφορετικοί τύποι γάλακτος παράγουν διαφορετικές ποσότητες και διαφορετικές ποιότητες αφρού.
Το γάλα πιτσιλάει.	Το γάλα που χρησιμοποιείτε δεν είναι αρκετά κρύο.	Βεβαιωθείτε ότι χρησιμοποιείτε κρύο γάλα απευθείας από το ψυγείο.
'	Το εύκαμπτο σωληνάκι γάλακτος δεν έχει συνδεθεί σωστά.	Ανοίξτε το πορτάκι του στομίου (Εικ. 37) εκροής καφέ και ελέγξτε αν το εύκαμπτο σωληνάκι γάλακτος είναι πλήρως συνδεδεμένο στο εξάρτημα για αφρόγαλα (Εικ. 43). Λάβετε υπόψη ότι το εξάρτημα για αφρόγαλα και τα σωληνάκια γάλακτος μπορεί να καίνε. Αφήστε το εξάρτημα για αφρόγαλα και τα σωληνάκια να κρυώσουν πριν τα αγγίξετε.

Πρόβλημα	Αιτία	Λύση
	Το εξάρτημα για αφρόγαλα και τα σωληνάκια γάλακτος δεν είναι καθαρά.	Αφαιρέστε και αποσυναρμολογήστε το εσωτερικό εξάρτημα για αφρόγαλα (βλέπε 'Καθαρισμός του εσωτερικού εξαρτήματος για αφρόγαλα σε τρεχούμενο νερό βρύσης'). Ξεπλύνετε όλα τα μέρη με νερό βρύσης. Για σχολαστικό καθαρισμό, χρησιμοποιήστε το καθαριστικό κυκλώματος γάλακτος Philips και εκτελέστε τη διαδικασία Deep Milk Clean (Βαθύς καθαρισμός κυκλώματος γάλακτος) μέσω του μενού Status (Κατάσταση) και Hygiesteam. Λάβετε υπόψη ότι, αν τα μέρη έχουν καθαριστεί στο πλυντήριο πιάτων, ενδέχεται να έχουν φράξει από υπολείμματα τροφών ή κατάλοιπα απορρυπαντικών. Συνιστάται η εκτέλεση οπτικού ελέγχου, ώστε να βεβαιωθείτε ότι δεν έχουν φράξει.
		Σας συνιστούμε να εκτελείτε το πρόγραμμα HygieSteam καθημερινά: 1) Πατήστε Status (Κατάσταση) στον πίνακα ελέγχου. 2) Επιλέξτε "HygieSteam". 3) Έπειτα, επιβεβαιώστε όλα τα βήματα στην οθόνη.
	Τα σωληνάκια γάλακτος έχουν φράξει.	Φυλάσσετε πάντα το δοχείο γάλακτος χωρίς τα σωληνάκια γάλακτος στο ψυγείο. Το γάλα που έχει απομείνει μπορεί να συσσωρευτεί μέσα στα σωληνάκια γάλακτος και να εμποδίσει τη ροή του γάλακτος από αυτά. Καθαρίζετε τα σωληνάκια γάλακτος πριν από την αποθήκευση.
Η μηχανή φαίνεται να έχει διαρροή.	Η μηχανή χρησιμοποιεί νερό για να ξεπλύνει το εσωτερικό κύκλωμα και την ομάδα παρασκευής. Αυτό το νερό ρέει μέσα από το εσωτερικό σύστημα απευθείας στο δίσκο περισυλλογής υγρών. Αυτό είναι φυσιολογικό.	Αδειάζετε τον δίσκο περισυλλογής υγρών καθημερινά ή μόλις εμφανιστεί η ένδειξη γεμάτου δίσκου περισυλλογής υγρών μέσα από το κάλυμμα (Εικ. 29) του δίσκου περισυλλογής υγρών. Συμβουλή: Τοποθετήστε ένα φλιτζάνι κάτω από το στόμιο εκροής, για να συλλέξετε το νερό έκπλυσης και να μειώσετε την ποσότητα νερού στον δίσκο περισυλλογής υγρών.
	Ο δίσκος περισυλλογής υγρών είναι πολύ γεμάτος και ξεχειλίζει, ώστε φαίνεται σαν να υπάρχει διαρροή στη μηχανή.	Αδειάζετε τον δίσκο περισυλλογής υγρών καθημερινά ή μόλις εμφανιστεί η ένδειξη γεμάτου δίσκου περισυλλογής υγρών μέσα από το κάλυμμα (Εικ. 29) του δίσκου περισυλλογής υγρών.

Πρόβλημα	Αιτία	Λύση
	Το δοχείο νερού δεν έχει τοποθετηθεί πλήρως, υπάρχει διαρροή νερού από το δοχείο νερού και έχει εισέλθει αέρας στη μηχανή.	Βεβαιωθείτε ότι το δοχείο νερού είναι στη σωστή θέση: αφαιρέστε το κι έπειτα ξανατοποθετήστε το όσο γίνεται στη μηχανή.
	Η ομάδα παρασκευής είναι βρώμικη/έχει φράξει.	Ξεπλύνετε την ομάδα παρασκευής.
	Η μηχανή δεν είναι τοποθετημένη σε οριζόντια επιφάνεια.	Τοποθετήστε τη μηχανή σε οριζόντια επιφάνεια, έτσι ώστε ο δίσκος περισυλλογής υγρών να μην ξεχειλίζει και η ένδειξη γεμάτου δίσκου περισυλλογής υγρών να λειτουργεί σωστά.
Δεν μπορώ να ενεργοποιήσω το φίλτρο νερού AquaClean και η μηχανή απαιτεί αφαλάτωση.	Το φίλτρο δεν εγκαταστάθηκε ή αντικαταστάθηκε εγκαίρως αφότου εμφανίστηκε στην οθόνη η υπενθύμιση για το AquaClean. Αυτό σημαίνει ότι η μηχανή σας δεν είναι πλέον απόλυτα ελεύθερη από άλατα.	Αφαιρέστε πρώτα τα άλατα από τη μηχανή και έπειτα εγκαταστήστε το φίλτρο νερού AquaClean.
Το νέο φίλτρο νερού δεν ταιριάζει.	Προσπαθείτε να εγκαταστήσετε άλλο φίλτρο εκτός του φίλτρου νερού AquaClean.	Μόνο το φίλτρο νερού AquaClean ταιριάζει στη μηχανή.
	Το λαστιχένιο παρέμβυσμα στο φίλτρο νερού AquaClean δεν είναι τοποθετημένο.	Τοποθετήστε ξανά το λαστιχένιο παρέμβυσμα στο φίλτρο νερού AquaClean.
Η μηχανή κάνει μεγάλο θόρυβο.	Είναι φυσιολογικό να κάνει θόρυβο η μηχανή κατά τη χρήση.	Αν η μηχανή αρχίσει να κάνει διαφορετικού είδους θόρυβο, καθαρίστε την ομάδα παρασκευής και λιπάνετε την (βλέπε 'Λίπανση της ομάδας παρασκευής').
	Το φίλτρο νερού AquaClean δεν προετοιμάστηκε σωστά και τώρα έχει εισέλθει αέρας στη μηχανή.	Αφαιρέστε το φίλτρο νερού AquaClean από το δοχείο νερού και προετοιμάστε το καλά για χρήση πριν την επανατοποθέτηση. Ανατρέξτε στο κεφάλαιο «Φίλτρο νερού AquaClean» για οδηγίες βήμα προς βήμα.
	Το δοχείο νερού έχει τοποθετηθεί πλήρως και έχει εισέλθει αέρας στη μηχανή.	Βεβαιωθείτε ότι το δοχείο νερού είναι στη σωστή θέση: αφαιρέστε το κι έπειτα ξανατοποθετήστε το πιέζοντάς το, όσο γίνεται στη μηχανή.
Όταν προσπαθώ να συνδέσω τη μηχανή σε Wi-Fi για πρώτη φορά, η μηχανή δεν μπορεί να συνδεθεί στο δίκτυο Wi-Fi.	Το όνομα του Wi-Fi και ο κωδικός πρόσβασής σας δεν είναι σωστά.	Ελέγξτε το όνομα του Wi-Fi και τον κωδικό πρόσβασής σας.

<b>Πρόβλημα</b>	<b>Αιτία</b>	<b>Λύση</b>
	Η μηχανή καφέ και ο δρομολογητής Wi-Fi δεν βρίσκονται εντός εμβέλειας μεταξύ τους.	Βεβαιωθείτε ότι η μηχανή καφέ και ο δρομολογητής Wi-Fi βρίσκονται εντός εμβέλειας μεταξύ τους ή χρησιμοποιήστε έναν επαναλήπτη Wi-Fi.
Η μηχανή δεν μπορεί να βρει το οικιακό δίκτυο Wi-Fi.	Ο δρομολογητής Wi-Fi δεν λειτουργεί σωστά.	Βεβαιωθείτε ότι ο δρομολογητής Wi-Fi λειτουργεί σωστά και είναι συνδεδεμένος στο Internet.
	Η μηχανή δεν βρίσκεται εντός εμβέλειας του δρομολογητή.	Βεβαιωθείτε ότι η μηχανή βρίσκεται εντός εμβέλειας του δρομολογητή. Μπορείτε επίσης να χρησιμοποιήσετε έναν επαναλήπτη σήματος Wi-Fi.
	Ο δρομολογητής στον οποίο επιχειρεί να συνδεθεί η μηχανή καφέ σας είναι 5 GHz και η μηχανή καφέ σας δεν προσπαθεί να συνδεθεί σε δίκτυο 2,4 GHz.	Τα δίκτυα 5 GHz δεν υποστηρίζονται. Απενεργοποιήστε προσωρινά τη ζώνη 5 GHz στο δρομολογητή σας και προσπαθήστε να αντιστοιχίσετε ξανά τη μηχανή καφέ σας σε άλλη ζώνη του ίδιου δρομολογητή (2,4 GHz). Ενεργοποιήστε ξανά την περιοχή των 5 GHz μετά την επιτυχή σύζευξη.
Δεν μπορώ να χρησιμοποιήσω ακόμα την Alexa και το Amazon Smart Reorders.	Δεν έχετε συνδεθεί ακόμα με τον λογαριασμό σας Amazon ή Saeco.	Ακολουθήστε τις οδηγίες στον πίνακα ελέγχου της μηχανής για να συνδέσετε τον λογαριασμό σας Amazon με τον λογαριασμό Saeco, για να μπορέσετε να χρησιμοποιήσετε τον φωνητικό έλεγχο Alexa και το Amazon Smart Reorders.  Σημείωση: Για να μπορέσετε να χρησιμοποιήσετε αυτές τις δυνατότητες, πρέπει να έχετε μια εφαρμογή Alexa ή μια συσκευή Alexa και πρέπει να ενεργοποιήσετε την υπηρεσία Smart Reorders στην Amazon.
Η συνδεσιμότητα Wi-Fi της μηχανής λειτουργούσε αλλά δεν λειτουργεί πλέον.	Το όνομα ή/και ο κωδικός πρόσβασης του Wi-Fi έχουν αλλάξει.	Ακολουθήστε τις οδηγίες στην ενότητα "Σύνδεση σε Wi-Fi" και επιλέξτε το δίκτυο με το νέο όνομα Wi-Fi στο οποίο θα συνδεθείτε.
	Ο κωδικός πρόσβασης για σύνδεση Wi-Fi έχει αλλάξει.	Ακολουθήστε τις οδηγίες της ενότητας "Σύνδεση σε Wi-Fi" και εισαγάγετε τον νέο κωδικό πρόσβασης Wi-Fi.
	Ο δρομολογητής σας Wi-Fi δεν λειτουργεί σωστά.	Ελέγξτε τον δρομολογητή και βεβαιωθείτε ότι λειτουργεί.
	Η δυνατότητα σύνδεσης Wi-Fi μπορεί να διακοπεί από ηλεκτρομαγνητικές ή άλλες παρεμβολές.	Διατηρήστε τη συσκευή μακριά από άλλες ηλεκτρονικές συσκευές που μπορεί να προκαλούν παρεμβολές.



Πρόβλημα	Αιτία	Λύση
	Καμία από τις λύσεις που αναφέρθηκαν παραπάνω δεν απέδωσε.	Απενεργοποιήστε τη μηχανή και, στη συνέχεια, ενεργοποιήστε την ξανά με τον κεντρικό διακόπτη στο πίσω μέρος της μηχανής, για να ελέγξετε ξανά τη σύνδεση Wi-Fi.

## Τεχνικές προδιαγραφές

Ο κατασκευαστής διατηρεί το δικαίωμα να βελτιώσει τις τεχνικές προδιαγραφές του προϊόντος. Όλες οι προκαθορισμένες ποσότητες είναι κατά προσέγγιση.

Περιγραφή	Τιμή
Μέγεθος (Π x Υ x Β)	287 x 396 x 487 χλστ.
Βάρος	11 - 12,4 κιλά
Μήκος καλωδίου ρεύματος	1200 χλστ.
Δοχείο νερού	1,7 λίτρα, αφαιρούμενο
Χωρητικότητα χοάνης κόκκων	450 γραμμάρια
Χωρητικότητα δοχείου συλλογής κόκκων καφέ	15 δίσκοι
Χωρητικότητα δοχείου γάλακτος	600 ml
Ρυθμιζόμενο ύψος στομίου	75-148 χλστ.
Ονομαστική τάση - Ονομαστική ισχύς - Τροφοδοσία ρεύματος	Δείτε το πινακίδιο δεδομένων στο πορτάκι συντήρησης, στην εσωτερική πλευρά του
Περιοχή συχνοτήτων Wi-Fi	2,4 GHz 802.11 b/g/n

## Δήλωση συμμόρφωσης

Με το παρόν, η DAP B.V. δηλώνει ότι οι πλήρως αυτόματες μηχανές εσπρέσο SM8780, SM8782, SM8785, SM8885 και SM8889 είναι σύμφωνες με την Οδηγία 2014/53/ΕΕ.

Το πλήρες κείμενο της δήλωσης συμμόρφωσης ΕΕ είναι διαθέσιμο στην εξής διαδικτυακή διεύθυνση:

<https://www.saeco.com>.

Οι πλήρως αυτόματες μηχανές εσπρέσο SM8780, SM8782, SM8785, SM8885 και SM8889 είναι εξοπλισμένες με μονάδα Wi-Fi, 2,4 GHz 802.11 b/g/n (κανάλια 1..13). Μέγιστη ισχύς μετάδοσης <100 mW (20 dBm).

## Wi-Fi

Το μηχάνημα είναι δικτυωμένος εξοπλισμός, σύμφωνα με τον κανονισμό (ΕΕ) αριθ. 801/2013 και προορίζεται για χρήση σε μόνιμη σύνδεση σε δίκτυο 2.4 GHz 802.11 b/g/n.

## Съдържание

Общ преглед на машината (Фиг. А)	616
Контролен панел	617
Въведение	617
Специални функции	618
Приготвяне на напитки	619
Регулиране на настройките на машината	623
Воден филтър AquaClean	624
Изваждане и поставяне на блока за приготвяне	625
Почистване и поддръжка	625
Процедура по премахване на накип	629
Кодове за грешки	630
Поръчване на аксесоари	631
Софтуерни актуализации	631
Отстраняване на неизправности	631
Технически спецификации	637
Декларация за съответствие	638
Wi-Fi	638

## Общ преглед на машината (Фиг. А)

A1 Капак на отделението за кафе на зърна	A14 Регулатор за настройка на степента на смилане (за да научите повече, посетете <a href="http://www.saeco.com/care">www.saeco.com/care</a> )
A2 Капак на отделението за предварително смляно кафе	A15 Отделение за кафе на зърна
A3 Поставка за чаши	A16 Сервизна вратичка
A4 Контролен панел	A17 Фуния за кафе
A5 Гнездо за кабел	A18 Отделение за остатъци от кафе
A6 Главен превключвател	A19 Блок за приготвяне (за да научите повече, посетете <a href="http://www.saeco.com/care">www.saeco.com/care</a> )
A7 Тавичка за отцеждане	A20 Съд за отпадъци от кафе
A8 Ръкохватка за освобождаване на тавичката за отцеждане	A21 Резервоар за вода
A9 HygieSteam Съд	A22 Капак на резервоара за вода
A10 Капак на съда HygieSteam с държач на тръбичката за мляко	A23 Индикатор за пълна тавичка за отцеждане
A11 Чучур за кафе и мляко с регулируема височина	A24 Капак на тавичката за отцеждане
A12 Вътрешен капучинатор	
A13 Захранващ кабел с щепсел	

## Аксесоари

A25 Съд за мляко	A29 Филтър AquaClean
A26 Тръбичка за мляко	A30 Мерителна лъжица
A27 Четка за почистване	A31 Тестова лента за твърдост на водата
A28 Тубичка със смазка	

## Контролен панел

Тази машина за еспресо има два варианта. Контролните им панели изглеждат различно, но всички икони работят по един и същ начин. Вижте фигури В и С за общ преглед на всички икони. По-долу можете да намерите описанията.

B1 Off icon (B1 Икона за изключване)

C1 On/off icon (C1 Икона за включване/изключване)

B2/C2 Drinks (B2/C2 Напитки)

B3/C3 Drinks menu (B3/C3 Меню за напитки)

B4/C4 Personal profiles (B4/C4 Персонални профили)

B5/C5 Зърна

B6/C6 Machine settings (B6/C6 Настройки на машината)

B7/C7 Status menu (B7/C7 Меню за състояние)

B8/C8 Магазин

B9/C9 Start/stop icon (B9/C9 Икона за старт/стоп ▶■)

## Въведение

Поздравяваме ви за покупката на напълно автоматична кафемашина Saeco! За да се възползвате напълно от онлайн поддръжката, която Saeco предлага, можете да използвате контролния панел, за да регистрирате машината си чрез вградената Wi-Fi връзка, или отидете на [www.saeco.com/MyCoffeeMachine](http://www.saeco.com/MyCoffeeMachine) и регистрирайте продукта си там.

Преди да използвате машината за първи път, прочетете внимателно отделната брошура с информация за безопасност и я запазете за справка в бъдеще.

Вашата напълно автоматична кафе машина Saeco ви позволява да се свържете с вашата Wi-Fi мрежа, за да подобрите вашето кафе изживяване.

Като свържете машината към вашата Wi-Fi мрежа, ще можете да:

- получавате персонализирани препоръки, базирани на машинно обучение
- се наслаждавате на редовни актуализации на софтуера, за да подобрите вашето потребителско изживяване
- използвате функцията за пазаруване, ако е налична във вашата държава
- можете да свържете вашата машина с акаунт в Amazon за снабдяване с аксесоари, ако тази опция е налична във вашата държава
- се свържете с домашното си устройство Alexa, за да използвате гласов контрол, ако това е налично за вашата държава

**Забележка:** Тази машина е тествана с кафе. Въпреки че е почистена внимателно, в нея може да има остатъци от кафе. Гарантираме обаче, че машината е абсолютно нова.

## Включване на машината, когато имате Xelsis SUPREMA (само SM8885, SM8889)

Включете машината, като натиснете главния превключвател на гърба на машината. Докоснете центъра на контролния панел, за да се появи иконата „оп“ на екрана. Докоснете иконата „оп“ и следвайте инструкциите стъпка по стъпка на контролния панел.

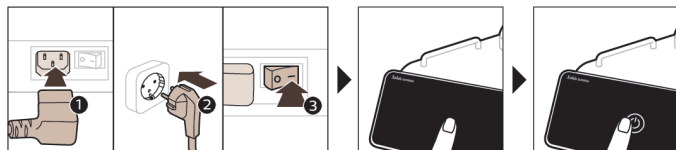

**⚠** Моля, свържете и актуализирайте машината при първото инсталиране, и редовно проверявайте за ръчни актуализации.

## Включване на машината, когато имате Xelsis DELUXE (само SM8780, SM8782, SM8785)

Включете машината, като натиснете главния превключвател на гърба на машината. Докоснете иконата „on“ и следвайте инструкциите стъпка по стъпка на контролния панел.



**!** Моля, свържете и актуализирайте машината при първото инсталиране, и редовно проверявайте за ръчни актуализации.

## Свързване с Wi-Fi

**i** Свържете вашата кафемашина към домашна Wi-Fi мрежа от 2,4 GHz 802,11 b/g/n.

**i** Свързването на вашата кафемашина с домашна Wi-Fi мрежа осигурява подобро потребителско изживяване.

**i** Уверете се, че кафемашината и Wi-Fi рутерът са в обхват помежду си.

Следвайте стъпките по-долу, за да свържете кафемашината към вашата Wi-Fi мрежа.

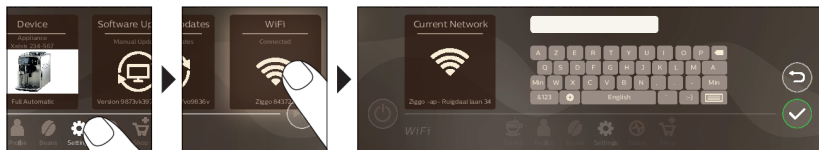

**1** Натиснете иконата за настройки и плъзнете от ляво надясно, за да намерите иконата за Wi-Fi.

**2** Докоснете иконата за Wi-Fi.

**3** Следвайте стъпките на екрана, за да свържете вашата машина към Wi-Fi мрежата.

Вече сте готови да започнете своето свързано изживяване.

**!** Машината ще изпълни автоматичния цикъл на изплакване, когато бъде включена и изключена чрез гласово управление и когато машината е била неактивна за известно време и се изключи. Уверете се, че средата, където е поставена машината, е безопасна.

## Специални функции

### Специална функция

### Предназначение

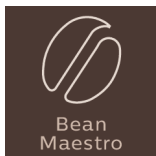

С BeanMaestro можете да изберете вида и степента на изпичане на вашите зърна. След това оптимизира настройките за приготвяне автоматично, за да извлечете най-доброто от кафените зърна.

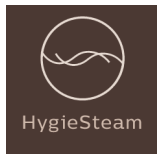

Функцията HygieSteam автоматично почиства системата за мляко, като премахва микроорганизмите: използвайте я след приготвяне на капучино или други напитки с мляко.



Нашата издръжлива мелачка е направена от 100% керамика, за да бъде изключително здрава и прецизна. Тя може да бъде настроена според вашите предпочитания с 12-степенни нива.

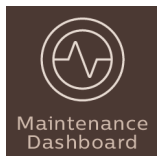

Таблото за поддръжка предоставя полезен общ преглед и ви уведомява с информация за състоянието на определени неща, като нивото на водата, или известява, че AquaClean е изхабен.

## Приготвяне на напитки

### Общи стъпки

За да пригответе напитка, трябва да следвате няколко прости стъпки.



- 1 Напълнете резервоара за вода с чешмяна вода, а отделението за кафе на зърна – със зърна кафе.
- 2 Поставете една или две чаши под регулируемия на височина чучур. Плъзнете чучура нагоре или надолу, за да регулирате височината спрямо размера на чашата, която използвате.
- 3 Натиснете иконата за напитки ☕, за да влезете в менюто "Drinks" (Напитки). Плъзнете от ляво надясно, за да изберете напитката, като я докоснете.
  - Натиснете иконата "2x", ако желаете да пригответе две чаши. Машината автоматично извършва два последователни цикъла на мелене за избраните напитки.

**i** Иконата „2x“ не е налична за всички напитки.

- 4 След като изберете напитка, можете да промените настройките според предпочитанията си, като придвижвате плъзгачите нагоре и надолу.
- 5 Натиснете иконата за старт/стоп ▶■, за да започнете приготвянето на избраната напитка.

**⚠** Не използвайте карамелизирани или ароматизирани зърна кафе.

**i** Завъртете регулатора за настройка на степента на смилане на малки стъпки и след приготвянето на 5 чаши кафе започват да усещате разликата.

### Поддръжка на параметрите на напитките

За да получите допълнителна информация за конкретен параметър на напитка, натиснете и задържете съответния плъзгач за 3 секунди.



## Приготвяне на напитки с мляко

За да пригответе напитки на млечна основа, трябва да следвате няколко прости стъпки.

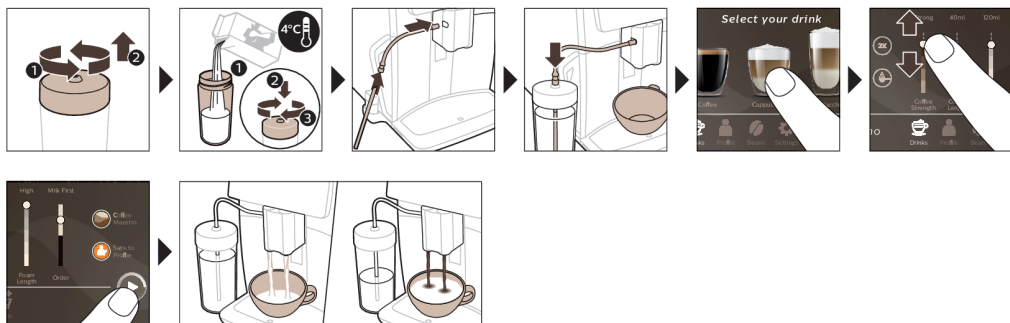

**1** Напълнете резервоара за вода с чешмяна вода, а отделението за кафе на зърна – със зърна кафе.

Съвет: Когато гъвкавата тръбичка за мляко е свързана с капучинатора, плъзнете чучура в най-горното положение за лесен достъп до водния резервоар.

**2** Развийте капака на съда за мляко и налейте мляко в него.

За оптимални резултати винаги използвайте мляко, което току-що е извадено от хладилника.

**3** Прикрепете гъвкавата тръбичка за мляко към капучинатора.

**4** Поставете металната тръбичка за мляко в съда.

**5** Докоснете иконата за напитки ☕, превъртете и изберете иконата за напитка с мляко по ваш избор.

**6** Можете да промените настройките според предпочитанията си, като придвижвате плъзгачите нагоре и надолу.

**7** Натиснете иконата за старт/стоп ►■ по всяко време, за да започнете приготвянето на избраната напитка.

- За някои конкретни напитки машината пуска първо млякото, а после – кафето. За други напитки е обратното, машината пуска първо кафето, а после – млякото.
- За да спрете наливането на мляко, преди машината да е пунала предварително зададеното количество, натиснете иконата за старт/стоп ►■ (само SM8780, SM8782, SM8785) или натиснете иконата за стоп (само SM8885, SM8889).
- За да спрете наливането на пълната напитка (мляко и кафе), преди машината да приключи, натиснете и задържете иконата за старт/стоп ►■ (само SM8780, SM8782, SM8785) или натиснете иконата за стоп (само SM8885, SM8889).

**⚠** Веднага след отделянето на млякото се извършва HygieSteam Shot (Хигиенизиращо изпускане на пара). Машината изпуска пара през вътрешната система за мляко, за да я изплакне бързо. Металната част на тръбичката за мляко може да се нагорещи. За да избегнете риска от изгаряния, първо я оставете да се охлади.

Съвет: Можете да използвате и обикновена кутия с мляко, за да пригответе напитки с мляко.

Поставете металната тръбичка за мляко директно в кутията с мляко.

## Приготвяне на кафе от предварително смляно кафе

За да пригответе кафе с предварително смляно кафе, трябва да следвате няколко прости стъпки.

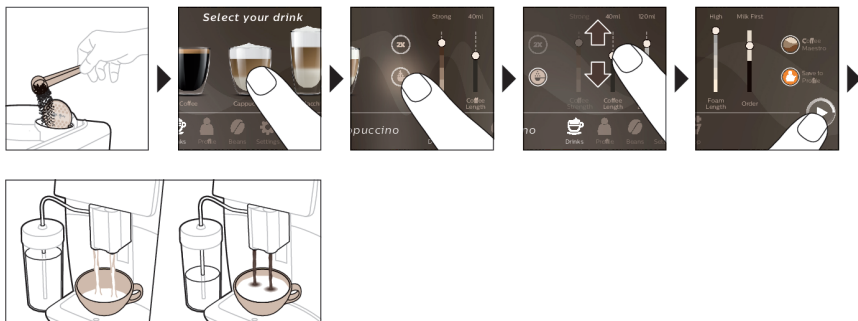

- 1 Отворете капака на отделението за предварително смляно кафе и изсипете една мерителна лъжица предварително смляно кафе в него. След това затворете капака.
  - 2 Докоснете иконата за напитки ☕, превъртете от ляво надясно и изберете напитката си.
  - 3 Докоснете иконата за предварително смляното ☕- кафе.
  - 4 Можете да промените настройките според предпочитанията си, като придвижвате плъзгачите нагоре и надолу.
  - 5 Натиснете иконата за старт/стоп ►■, за да започнете приготвянето на избраната напитка.
- i** Ако изберете предварително смляно кафе, не можете да настроите силата на кафето, нито да пригответе повече от една напитка едновременно.

## Пускане на гореща вода

- 1 Уверете се, че вътрешният капучинатор е правилно монтиран към машината (Фиг. 1).
- 2 Поставете чаша под чучура.
- 3 Докоснете „Hot Water“ (Фиг. 2) (Топла вода).
- 4 Плъзнете плъзгачите нагоре и надолу, за да регулирате количеството гореща вода или температурата според вашите предпочитания (Фиг. 3).
- 5 Натиснете иконата за старт/стоп ►■.
- 6 За да спрете пускането на гореща вода, преди машината да е приключила, натиснете отново иконата за старт/стоп ►■ (само SM8780, SM8782, SM8785) или натиснете иконата за стоп (само SM8885, SM8889).

## Персонализация

Машината ви позволява да регулирате настройките за дадена напитка според предпочитанията си и да съхраните настроената напитка в личен профил. Можете да изберете своя собствена икона и собствено име на профила.

### Извлекете най-доброто от зърната с функцията BeanMaestro

С BeanMaestro можете да изберете вида и степента на изпичане на вашите зърна. След това оптимизира настройките за приготвяне автоматично, за да извлекете най-доброто от кафените зърна.

- 1 Докоснете иконата със зърна в основното меню (Фиг. 4).
- 2 Докоснете функцията BeanMaestro (Фиг. 5).
- 3 Изберете вида на зърната. Можете да избирате между смес арабика и робуста.
- 4 Изберете нивото на изпичане на зърната.

5 Настройките за приготвяне се оптимизират автоматично.

6 Насладете се на следващото си кафе.

## Ускорете процеса с CoffeeMaestro

Вашата машина предлага възможност да избирате вкусови профили, вместо да регулирате поотделно всички настройки с функцията CoffeeMaestro. Можете да избирате между Delicato, Intenso и Forte. За да изберете вкусов профил CoffeeMaestro:

1 Докоснете иконата за напитка по ваш избор (Фиг. 6).

2 Докоснете иконата CoffeeMaestro многократно (Фиг. 7).

- Основните настройки на напитката се регулират съответно.

3 Натиснете иконата за старт/стоп ►■, за да започнете приготвянето на напитката.

## Персонализирайте напитката си с CoffeeEqualizer Touch+

След като изберете напитка, функцията CoffeeEqualizer Touch+ се активира автоматично, което ви позволява да регулирате настройките на напитката. Натиснете продължително всеки от елементите на дисплея, за да активирате функцията за помощ и да получите допълнителна информация.

С докосването на функцията CoffeeEqualizer+ можете да регулирате следните настройки:

1 Сила на аромата

2 Количество кафе

3 Количество мляко

4 Количество вода

5 Температура на напитката

6 Количество пяна

7 Аромат на кафе

8 Може да решите и дали да пригответе 1 или 2 чаши

9 Редът за наливане: първо кафе или мляко

Забележка: От избраната от вас напитка зависи кои настройки можете да регулирате.

## Запазете любимите си напитки в профил

Машината ви позволява да регулирате настройките за дадена напитка според предпочитанията си и да съхраните настроената напитка в личен профил. Можете да изберете профил и да запазите рецепта, като използвате иконата за профилите.

Можете да създадете профил и да добавите напитка, като използвате иконата за профил .

1 Докоснете иконата за профил  от главното меню (Фиг. 8).

2 Докоснете иконата с плюс (Фиг. 9).

3 Въведете името си и изберете иконата за любима напитка.

4 Готови сте да добавите напитка. Докоснете иконата за напитка по ваш избор.

5 Персонализирайте напитката чрез CoffeeEqualizer Touch+ или функцията CoffeeMaestro.

6 Докоснете иконата за запазване в профила, за да я съхраните в личния си профил (Фиг. 10).

## Допълнителна доза (ExtraShot)

Машината ви дава възможността да добавите допълнителна доза Ристрето към своето кафе и млечни напитки, например ако желаете по-силно кафе.

1 Поставете чаша под чучура.

2 Докоснете една от бързите икони за напитки, за да изберете напитка (Фиг. 6).

3 Плъзнете плъзгача нагоре, за да зададете силата до най-високото ниво, и изберете функцията ExtraShot (Фиг. 11).

4 След това натиснете иконата за старт/стоп ►■ (само SM8780, SM8782, SM8785) или натиснете иконата за старт (само SM8885, SM8889), за да започнете да пригответе напитката.

5 За да спрете наливането на напитката, преди машината да е приключила, натиснете отново иконата за старт/стоп ►■ (само SM8780, SM8782, SM8785) или натиснете иконата за стоп (само SM8885, SM8889).

**i** Когато изберете функцията ExtraShot, не може да пригответе повече от едно кафе едновременно.



**i** Функцията за допълнителна доза не е налична за всички напитки.

## Регулиране на настройките на машината

Можете да регулирате повечето настройки на машината, като докоснете иконата за настройки  и следвате стъпките на екрана.

За онлайн поддръжка (често задавани въпроси, видеоклипове и др.) сканирайте QR кода на корицата на тази книжка или посетете [www.saeco.com/care](http://www.saeco.com/care)



## Настройване на твърдостта на водата

**i** Съветваме ви да регулирате настройката за твърдост на водата спрямо нивото на твърдост на водата във вашия регион за оптимална работа и по-дълъг живот на машината. Това също така намалява необходимостта от често премахване на накип от машината. Настройката за твърдост на водата по подразбиране е 4: твърда вода.

### Използвайте включената в комплекта тест лента, за да определите твърдостта на водата във вашия регион:

- 1 Потопете тест лентата за измерване на твърдостта на водата или я задръжте под чешмата за 1 секунда (Фиг. 12).
- 2 Изчакайте 1 минута. Броят квадрати върху тест лентата, които станат червени, показва твърдостта (Фиг. 13) на водата.

### Настройте машината на правилната твърдост на водата:

- 1 Докоснете иконата за настройки  и превъртете от ляво надясно, за да изберете Water hardness (Твърдост на водата).
- 2 Изберете нивото на твърдост на водата. Броят червени квадрати, избрани на дисплея, трябва да е същият като броя червени квадратчета по тест лентата (Фиг. 14).
- 3 Когато сте задали правилното ниво на твърдост на водата, натиснете иконата за потвърждение .

## Регулиране на настройките на мелене

Можете да промените силата на кафето с помощта на регулатора за настройка на степента на смилане, намиращ се в контейнера за кафе на зърна. Колкото по-ниска е настройката на мелене, толкова по-фино ще са смлени кафените зърна и толкова по-силно ще стане кафето. Можете да избирате между 12 различни настройки на степента на смилане.

Машината е настроена за получаване на най-добър вкус от кафе на зърна. Поради това ви препоръчваме да не регулирате настройките на мелене, докато не пригответе 100 – 150 чаши (около 1 месец употреба).

**i** Трябва да пригответе 2 – 3 напитки, преди да можете да усетите пълната разлика.

**A** Не завъртайте регулатора за настройка на степента на смилане с повече от една степен наведнъж, за да предотвратите повреда на кафемелачката.

- 1 Докоснете иконата със зърна в основното меню.
- 2 Докоснете „Grinder“ (Мелачка).
- 3 Гледайте видеоклипа с инструкции.

## Възстановяване на фабричните настройки

Машината ви предоставя възможността да възстановите фабричните настройки по всяко време.

- 1 Натиснете иконата за настройки .

- 2 Превъртете от ляво надясно, за да изберете „Factory settings“ (Фабрични настройки). Потвърдете, като докоснете иконата за потвърждение ✓.
  - Настройките са възстановени.

**i** Следните фабрични настройки се възстановяват по подразбиране: твърдост на водата, време на готовност, яркост на дисплея, звук, осветление отпред, профили, индикатор на резервоара, измерване/единици, настройки на началния екран, предпочитания за BeanMaestro, идентификационни данни за Wi-Fi, предпочитания за софтуерни настройки, идентификационни данни за Saeco, идентификационни данни за Amazon.

## Воден филтър AquaClean

Вашата машина е активирана за AquaClean. Можете да поставите водния филтър AquaClean в резервоара за вода, за да запазите вкуса на кафето си. Той също така намалява нуждата от почистване на накипа, като намалява натрупването на варовик в машината ви. Можете да купите воден филтър AquaClean от местен или онлайн търговец или от упълномощени сервизни центрове.

## Индикацията за състоянието на филтъра AquaClean

Състоянието на филтъра AquaClean е винаги видимо в менюто „Status“ (Състояние) като процент.

- Ако състоянието на филтъра AquaClean е 10% или по-малко, екранът показва съобщение в продължение на 2 секунди всеки път, когато включите машината. Това съобщение ви съветва да закупите нов филтър.
- Ако състоянието на филтъра е 0%, машината ще ви помоли да смените филтъра AquaClean всеки път, когато включите машината.

## Активиране на водния филтър AquaClean (5 мин.)

**i** Машината не засича автоматично дали в резервоара за вода е поставен филтър. Следователно трябва да активирате всеки нов воден филтър AquaClean, който поставяте, в менюто „Status“ (Състояние).

**i** Когато машината спре да показва съобщението за активиране на филтър, все още можете да активирате водния филтър AquaClean, но първо ще трябва да премахнете накипа от машината.

**i** Машината трябва да е напълно почистена от накип, преди да започнете да използвате водния филтър AquaClean.

Преди да активирате водния филтър AquaClean, трябва да го подготвите, като го накиснете във вода, както е описано по-долу. Ако не го направите, в машината може да влезе въздух вместо вода, което създава много шум и пречи на машината да приготвя кафе.

- 1 Докоснете иконата за състояние и превъртете от ляво надясно, за да изберете „AquaClean“.
- 2 Докоснете отново иконата за потвърждение ✓, когато се появи екранът за активация. Следвайте инструкциите на екрана.

## Смяна на водния филтър AquaClean (5 мин)

След като през филтъра изтекат 95 литра вода, той ще спре да работи. Индикаторът за състояние на AquaClean пада до 0%, за да ви напомни да смените филтъра. Ако не смените навреме водния филтър AquaClean, ще имате възможност да го смените, но първо трябва да премахнете накипа от машината.

Когато индикаторът за състояние на AquaClean падне до 0% или когато машината ви напомни да смените филтъра AquaClean:

- 1 извадете стария воден филтър AquaClean.

- 2 поставете новия филтър и го активирайте, както е описано в глава „Активиране на водния филтър AquaClean (5 мин)“.

**i** Сменяйте водния филтър AquaClean поне на всеки 3 месеца, дори ако машината все още не показва, че е необходима смяна.

## Изваждане и поставяне на блока за приготвяне

Отидете в менюто „Status“ (Състояние) на екрана и изберете „Brew group clean“ (Почистване на блока за приготвяне) или посетете [www.saeco.com/care](http://www.saeco.com/care) за подробни видео инструкции как да премахвате, поставяте и почиствате блока за приготвяне.

### Изваждане на блока за приготвяне от машината

- 1 Отворете сервисната вратичка (Фиг. 15).
- 2 Отстранете отделението за остатъци от кафе (Фиг. 16).
- 3 Натиснете бутона (Фиг. 17) PUSH (НАТИСНИ) и издърпайте блока за приготвяне за ръкохватката, за да го извадите от машината (Фиг. 18).

### Поставяне на блока за приготвяне обратно

Преди да плъзнете блока за приготвяне обратно в машината, се уверете, че е в правилното положение.

- 1 Проверете дали стрелката върху жълтия цилиндър отстрани на блока за приготвяне е подравнена с черната стрелка и N (Фиг. 19).
  - Ако не са подравнени, натиснете надолу лоста, докато влезе в контакт с основата на блока за приготвяне (Фиг. 20).
- 2 Уверете се, че жълтата фиксираща кука от другата страна на блока за приготвяне е в правилно положение.
  - За да позиционирате куката правилно, бутнете я нагоре до крайно горно положение (Фиг. 21).
- 3 Плъзнете блока за приготвяне обратно в машината по водещите релси отстрани (Фиг. 22), докато се фиксира на мястото си с щракване (Фиг. 23). Не натискайте бутона PUSH (НАТИСНИ).
- 4 Поставете обратно отделението за остатъци от кафе и затворете сервисната вратичка.

## Почистване и поддръжка

Вашата машина ще ви съветва кога да извършвате почистване и поддръжка.

Редовното почистване и поддръжка запазва машината в изрядно състояние и гарантира за дълго време кафе с добър вкус, с постоянен поток от кафе.

Направете справка с таблицата по-долу за детайлно описание на това кога и как да почиствате всички подвижни части на машината. Можете да намерите по-подробна информация и видеоинструкции на адрес [www.saeco.com/care](http://www.saeco.com/care). Вижте фигура С за преглед на това кои части могат да се почистват в миялна машина.

Елемент	Кога да почиствате	Как да намерите в контролния панел/ Какво да правя
Филтър AquaClean	Когато машината поиска или на всеки три месеца.	СЪСТОЯНИЕ->ПОЧИСТВАНЕ->AQUACLEAN. Следвайте стъпките, за да активирате филтъра AquaClean.

Елемент	Кога да почиствате	Как да намерите в контролния панел/ Какво да правя
<p><b>i</b> Машината не засича автоматично дали в резервоара за вода е поставен филтър. Следователно трябва да активирате всеки нов филтър AquaClean, който поставяте, в менюто „Състояние“.</p> <p><b>i</b> Машината трябва да е напълно почистена от котлен камък, преди да започнете да използвате филтъра AquaClean.</p> <p><b>i</b> Сменяйте филтъра AquaClean поне на всеки 3 месеца дори ако машината все още не показва, че е необходима смяна.</p>		
Блок за приготвяне	Ежеседмично	СЪСТОЯНИЕ -> РАБОТА -> ПОЧИСТВАНЕ НА БЛОКА ЗА ПРИГОТВЯНЕ. Следвайте стъпките, за да извадите и почистите блока за приготвяне.
<p><b>i</b> Преди да плъзнете блока за приготвяне обратно в машината, се уверете, че е в правилното положение. Стрелката върху жълтия цилиндър отстрани на блока за приготвяне трябва да е подравнена с черната стрелка и N (Фиг. 19).</p>		
<p>Ежемесечно</p> <p>СЪСТОЯНИЕ -&gt; РАБОТА -&gt; ОТСТРАНЯВАНЕ НА МАСЛО ОТ КАФЕ. Следвайте стъпките от процеса на самопочистване, за да премахнете автоматично остатъците от масло от кафе от блока за приготвяне.</p>		
Система за мляко/вътрешен капучинатор	След всеки ден употреба	СЪСТОЯНИЕ -> HYGIESTEAM. Следвайте стъпките от процеса на самопочистване, за да почистите системата за мляко. Избършете с влажна кърпа металната тръбичка за мляко отвън, преди да я поставите в държача за тръбичката за мляко.
<p>Ежеседмично</p> <p>Извадете и разглобете вътрешния капучинатор. Изплакнете всички части под течаща вода с малко течен препарат за миене.</p>		
<p>Ежемесечно</p> <p>СЪСТОЯНИЕ -&gt; HYGIESTEAM -&gt; DEEP MILK CLEAN. Следвайте стъпките от процеса на самопочистване, за да почистите системата за мляко.</p>		
Съд за мляко	Ежеседмично	Разглобете съда (Фиг. 24) за мляко и издърпайте топчето с помощта на щифта от тръбичката за мляко (Фиг. 25). Измийте всички части на съда за мляко под течаща вода или в съдомиялна.
Съд HygieSteam (държач на тръбичката за мляко)	Всяка седмица или когато машината ви напомни	Махнете съда HygieSteam от машината (Фиг. 26) и свалете капака на HygieSteam (Фиг. 27). Измийте съда HygieSteam и капака под течаща вода.

Елемент	Кога да почиствате	Как да намерите в контролния панел/  Какво да правя
Отделение за предварително смляно кафе	Проверявайте ежеседмично дали отделението за предварително смляно кафе не е задръстено	Изключете машината от контакта и извадете блока за приготвяне. Отворете капака на отделението за предварително смляно кафе и поставете дръжката на лъжица в него. Движете дръжката нагоре и надолу, докато задръстеното мляно кафе падне надолу (Фиг. 28). Посетете <a href="http://www.saeco.com/care">www.saeco.com/care</a> за подробни видеоинструкции.
Съд за отпадъци от кафе	Изпразнете съда за утайка от кафе, когато машината ви подкани. Почиствайте го веднъж седмично	Извадете съда за утайка от кафе, докато машината е включена. Изплакнете го под течаща вода с малко течен миещ препарат.
Тавичка за отцеждане	Изпразвайте тавичката за отцеждане всеки ден или веднага, щом червеният индикатор за пълна тавичка за отцеждане се покаже през тавичката за отцеждане (Фиг. 29). Почиствайте тавичката за отцеждане веднъж седмично	Отстранете тавичката за отцеждане (Фиг. 30) и я изплакнете под течаща вода с малко течен миещ препарат.
Смазване на модула за приготвяне	На всеки 2 месеца	Смазвайте блока за приготвяне с включената смазка (вж. 'Смазване на блока за приготвяне'). Посетете <a href="http://www.saeco.com/care">www.saeco.com/care</a> за подробни видеоинструкции.
Резервоар за вода	Ежеседмично	Изплакнете водния резервоар под течаща вода.
Предна част на машината	Ежеседмично	Почиствайте с неабразивна кърпа.
Премахване на котлен камък от машината	Когато машината поиска да премахнете котлен камък	<b>СЪСТОЯНИЕ -&gt; ПРЕМАХВАНЕ НА КОТЛЕН КАМЪК.</b> Следвайте стъпките за премахване на котлен камък от машината. Когато е необходимо премахване на котлен камък, машината ще поиска да го премахнете, натиснете иконата „OK“ за стартиране и следвайте стъпките.

## Почистване на блока за приготвяне

Редовното почистване на блока за приготвяне предпазва от задръстване на вътрешните кръгове с остатъци от кафе. Отидете в менюто „Status“ (Състояние) на екрана и изберете „Brew group clean“ (Почистване на блока за приготвяне) или посетете [www.saeco.com/care](http://www.saeco.com/care) за видеоклипове за поддръжка относно това как да премахвате, поставяте и почиствате блока за приготвяне.

## Почистване на блока за приготвяне под течаща вода

- 1 Докоснете иконата за състояние и превъртете, за да изберете „Brew group clean“ (Почистване на блока за приготвяне).
- 2 Докоснете иконата за потвърждение ✓, за да потвърдите, и след това следвайте инструкциите на екрана.

## Почистване на блока за приготвяне с таблетките за премахване на масло от кафе

Използвайте само таблетки на Phillips за премахване на масло от кафе.

- 1 Докоснете иконата за състояние и превъртете, за да изберете „Brew group clean“ (Почистване на блока за приготвяне).
- 2 Докоснете иконата за потвърждение ✓, за да потвърдите, и след това следвайте инструкциите на екрана.

## Смазване на блока за приготвяне

За да подобрите производителността на машината, препоръчваме да смазвате блока за приготвяне на всеки 2 месеца, за да сте сигурни, че подвижните части ще продължат да се движат плавно.

- 1 Нанесете тънък слой смазка по буталото (сивата част) на блока (Фиг. 31) за приготвяне.
- 2 Нанесете тънък слой смазка около оста (сивата част) в долната част на блока (Фиг. 32) за приготвяне.
- 3 Нанесете тънък слой смазка по водещите релси от двете страни (Фиг. 33).

## Програми за почистване на вътрешния капучинатор

**i** Машините ви уведомяват кога да почистите вътрешния капучинатор.

Машината има три програми за почистване на вътрешния капучинатор:

- HygieSteam Shot: по време на приготвянето на напитка с мляко, машината автоматично изпуска пара през вътрешния капучинатор, за да го изплакне бързо.
- HygieSteam: машината почиства щателно вътрешната система за мляко чрез пара. Уверете се, че съдът HygieSteam е правилно сглобен (Фиг. 34) и монтиран към машината (Фиг. 35). Поставете тръбичката за мляко в държача (Фиг. 36) за тръбичката и следвайте инструкциите на екрана.
- Deer Milk Clean: Изпълнете процедурата Deer Milk Clean с почистващия препарат на Phillips за кръг за мляко за щателно почистване на вътрешната система за мляко.

## Почистване на вътрешния капучинатор под течаща вода

- 1 Отворете вратичката на вътрешния капучинатор (Фиг. 37).
- 2 Извадете вътрешния капучинатор, като го издърпате надолу (Фиг. 38).
- 3 Разглобете вътрешния капучинатор, като издърпате долната част от горната част (Фиг. 39).
- 4 Разглобете всички части (Фиг. 40) и ги почистете под течаща вода.
- 5 Сглобете отново вътрешния капучинатор.
- 6 За да поставите обратно вътрешния капучинатор, поставете го в изправено положение, за да се уверите, че отворите са подравнени с двете тръбички на машината. След това придвижете вътрешния капучинатор нагоре, докато не се фиксира правилно на място (Фиг. 1).
- 7 Затворете вратичката.

Посетете [www.saeco.com/care](http://www.saeco.com/care) за подробни видеоинструкции.

## Процедура по премахване на накип

Използвайте само препарат за премахване на накип на Philips. В никакъв случай не трябва да използвате препарат за премахване на накип, който съдържа сярна киселина, солна киселина, сулфаминова или оцетна киселина (оцет), тъй като може да повреди кръга за вода в машината и няма да не разтвори накипа изцяло. Неизползването на препарат за премахване на накип Philips ще направи гаранцията невалидна. Непочистването на накип от уреда също ще направи гаранцията невалидна. Можете да купите препарат за премахване на накип на Philips от местен или онлайн търговец или от оторизирани сервизни центрове.

- 1 Когато машината ви подкани да премахнете накипа, докоснете иконата за потвърждение ✓, за да стартирате премахването. За да стартирате премахване на накип без подкана от машината, натиснете иконата „Status“ (Състояние) и изберете „Descalc“ (Премахване на накип).
- 2 Извадете тавичката за отцеждане, съда за отпадъци от кафе и съда HygieSteam (Фиг. 26), изпразнете ги и ги върнете на местата им.
- 3 Извадете резервоара за вода и го изпразнете. След това премахнете филтъра AquaClean.
- 4 Излейте цялата бутилка препарат за премахване на накип на Philips в резервоара за вода и го напълнете до нивото (Фиг. 41) CALC CLEAN (ПОЧИСТВАНЕ НА НАКИП). След това поставете водния резервоар обратно в машината.
- 5 Поставете голям съд (1,5 л) под чучура за кафе.
- 6 Уверете се, че съдът HygieSteam е правилно сглобен (Фиг. 34) и монтиран към машината (Фиг. 35). Поставете тръбичката за мляко в държача ѝ.
- 7 Следвайте инструкциите на екрана, за да започнете процедурата по премахване на накип. Процедурата по премахване на накип продължава около 30 минути и се състои от цикъл на премахване на накип и цикъл на изплакване.
- 8 След приключването на цикъла за премахване на накип трябва да изплакнете резервоара за вода и водния кръг. Следвайте инструкциите на екрана.
- 9 Поставете нов воден филтър AquaClean в резервоара за вода и го активирайте (вж. 'Активиране на водния филтър AquaClean (5 мин.)').

Съвет: Използването на филтъра AquaClean намалява нуждата от премахване на накип!

## Какво да правите, ако процедурата по премахване на накип бъде прекъсната

Можете да излезете от процедурата по премахване на накип, като натиснете иконата за вкл./изкл. на контролния панел. Ако процедурата за премахване на котлен камък бъде прекъсната, преди да е напълно завършена, може да остане малко течност за отстраняване на котлен камък в резервоара за вода или във водния кръг. В този случай направете следното:

- 1 Изпразнете и изплакнете старателно резервоара за вода.
- 2 Напълнете резервоара за вода с прясна вода до обозначението за ниво CALC CLEAN (ПРЕМАХВАНЕ НА НАКИП) и включете отново машината. Машината ще загрее и ще изпълни автоматичен цикъл на изплакване.
- 3 Преди да пригответе каквито и да било напитки, изпълнете ръчен цикъл на изплакване. За да изпълните цикъл на ръчно изплакване, най-напред изсипете половин резервоар гореща вода и след това пригответе 2 чаши предварително смляно кафе, без да добавяте мляно кафе.

Забележка: Ако процедурата по премахване на накип не е завършила, машината ще поиска извършване на нова такава процедура възможно по-скоро.

## Кодове за грешки

По-долу ще намерите списък с кодове за грешки, показващи проблеми, които можете да разрешите сами. Видеоинструкции можете да намерите на адрес [www.saeco.com/care](http://www.saeco.com/care). Ако се покаже друг код за грешка, се свържете с центъра за обслужване на потребители във вашата страна. За данните за контакт вижте листовката с гаранция.

Код за грешка	Проблем	Възможно решение
01	Фунията за кафе е задръстена.	Изключете машината и извадете щепсела от контакта. Извадете модула за приготвяне. След това отворете капака на отделението за предварително смляно кафе и поставете дръжката на лъжица. Движете дръжката нагоре и надолу, докато задръстеното мляно кафе падне надолу (Фиг. 28). Посетете <a href="http://www.saeco.com/care">www.saeco.com/care</a> за подробни видеоинструкции.
03	Блокът за приготвяне е мръсен или не е смазан добре.	Изключете машината. Изплакнете блока за приготвяне с прясна вода, оставете го да изсъхне на въздух и след това го смажете (вж. 'Смазване на блока за приготвяне'). Вижте глава „Почистване на блока за приготвяне“ или посетете <a href="http://www.saeco.com/care">www.saeco.com/care</a> за подробни видеоинструкции. След това включете машината отново.
04	Блокът за приготвяне не е позициониран правилно.	Изключете машината. Извадете блока за приготвяне и го поставете отново. Уверете се, че блокът за приготвяне е в правилно положение, преди да го поставите. Вижте глава „Работа с блока за приготвяне“ или посетете <a href="http://www.saeco.com/care">www.saeco.com/care</a> за подробни видеоинструкции. След това включете машината отново.
05	Във водния кръг има въздух.	Рестартирайте машината, като я изключите и включите отново. Ако това помогне, пуснете 2 – 3 чаши гореща вода. Премахнете накипа от машината, ако не сте го правили от дълго време.
	Филтърът AquaClean не е подготвен правилно преди поставяне или е задръстен.	Извадете филтъра AquaClean и опитайте отново да пригответе кафе. Ако това помогне, се уверете, че филтърът AquaClean е подготвен правилно, преди да го поставите обратно (вж. 'Активиране на водния филтър AquaClean (5 мин.)'). Поставете филтъра AquaClean обратно в резервоара за вода. Ако и това не помогне, филтърът може да е задръстен и трябва да се смени.
11	Машината трябва да се настрои към стайната температура	Дайте известно време на машината да се приспособи от температурата по време на транспорт или навън към стайната температура. Изключете машината за 30 минути и я включете отново. Ако това не даде резултат, обърнете се към центъра за обслужване на потребители във вашата страна. За данните за контакт вижте листовката с гаранция.
14	Машината е прегряла.	Изключете машината и я включете отново след 30 минути.
19	Машината не е включена правилно в контакта.	Уверете се, че малкият щепсел на захранващия кабел е правилно пъхнат в гнездото на гърба на машината.



## Поръчване на аксесоари

Използвайте само продуктите на Philips за почистване и премахване на накип от машината. Тези продукти могат да бъдат купени чрез активиране на Amazon Smart Reorders от вашия местен или онлайн търговец или от оторизирани сервизни центрове.

**i** За да можете да използвате Amazon Smart Reorders, първо трябва да активирате тази услуга в Amazon. След това следвайте стъпките на екрана на вашата машина, за да свържете акаунта си в Amazon с акаунта си в Saeco. След като изпълните тези стъпки, можете да използвате услугата Amazon Smart Reorder.

**i** В менюто „Shop“ (Магазин) на контролния панел на машината можете да видите наличността на продукти и аксесоари за поддръжка на Philips в местните търговци.

За да намерите пълен списък с резервни части онлайн, въведете номера на типа на вашата машина. Можете да видите номера на типа от вътрешната страна на сервизната вратичка.

Продукти за поддръжка и типови номера:

- Разтвор за премахване на накип CA6700
- Филтър AquaClean CA6903
- Смазка за блока за приготвяне HD5061
- Таблетки за премахване на масло от кафе CA6704
- Почистващ препарат за кръг за мляко CA6705
- Комплект за поддръжка CA6707

## Софтуерни актуализации

Актуализирането е от съществено значение, за да защитите вашата поверителност и правилно функциониране на вашата кафемашина. Можете да зададете дали искате да актуализирате вашата машина ръчно, или искате да се извършва автоматично.

**i** Когато сте избрали автоматични актуализации, се уверете, че машината също така е включена в контакта през нощта, а Wi-Fi е активиран, за да може да получи софтуерните актуализации през нощта.

**i** Актуализации са налични, когато има софтуерни подобрения, нови функции за машината и за предотвратяване на възможен проблем със сигурността.

**i** Задължителните актуализации на фърмуера се стартират автоматично, когато кафемашината е в режим на готовност. По време на актуализация на фърмуера кафемашината не може да се използва.

## Отстраняване на неизправности

Тази глава обобщава най-често срещаните проблеми с машината. Помощни видеоклипове и пълен списък с често задавани въпроси са налични на адрес [www.saeco.com/care](http://www.saeco.com/care). Ако не можете да разрешите проблема, се свържете с Центъра за обслужване на потребители във вашата страна. За данните за контакт вижте листовката с гаранция.

Проблем	Причина	Решение
Има известни остатъци от кафе в новата ми кафемашина.	Тази машина е тествана с кафе.	Въпреки че е почистена внимателно, в нея може да има остатъци от кафе. Въпреки това машината е абсолютно нова.
Машината е в режим DEMO (ДЕМОНСТРАЦИЯ).	Задържали сте натисната иконата за готовност повече от 8 секунди.	Изключете и включете отново машината от главния превключвател от задната страна на машината.

<b>Проблем</b>	<b>Причина</b>	<b>Решение</b>
Тавичката за отцеждане се пълни бързо/винаги има известно количество вода в тавичката за отцеждане.	Това е нормално. Машината използва вода за изплакване на вътрешния кръг и блока за приготвяне. Част от водата изтича от вътрешната система директно в тавичката за отцеждане.	Изпразвайте тавичката за отцеждане всеки ден или веднага, щом червеният индикатор за пълна тавичка за отцеждане се покаже през капака на тавичката за отцеждане (Фиг. 29). Съвет: поставете чаша под чучура, за да съберете водата от изплакването, която излиза от него.
Иконата за изпразване на съда за отпадъци от кафе остава включена.	Изпразнили сте съда за отпадъци от кафе, докато машината е била изключена от контакта, или сте го поставили обратно твърде бързо.	Извадете съда за отпадъци от кафе, изчакайте поне 5 секунди, след което го поставете отново.
Машината ви подканва да изпразните съда за отпадъци от кафе, макар че не е пълен.	Машината не е нулирала брояча последния път, когато сте изпразнили съда за утайка от кафе.	Винаги изчакавайте около 5 секунди, преди да поставите обратно съда за утайка от кафе. По този начин броячът за шайбите кафе ще се нулира и броят шайби ще бъде преброен правилно.
Съдът за отпадъци от кафе е препълнен и иконата за изпразването му не се появява на дисплея.	Извадили сте тавичката за отцеждане, без да изпразните съда за отпадъци от кафе.	Когато изваждате тавичката за отцеждане, изпразвайте и съда за отпадъци от кафе, дори да съдържа само няколко шайби кафе. Това гарантира, че броячът за шайби кафе е нулиран и че броят шайби кафе се преброява правилно.
Не мога да извадя блока за приготвяне.	Блокът за приготвяне не е в правилно положение.	Нулирайте машината по следния начин: затворете сервисната вратичка. Изключете машината, а после отново я включете. След това изчакайте машината, докато стане готова за използване. Опитайте пак да извадите блока за приготвяне. Вижте глава „Изваждане и поставяне на блока за приготвяне“ за подробни инструкции.
Не мога да поставя блока за приготвяне.	Блокът за приготвяне не е в правилно положение.	Нулирайте машината по следния начин: затворете сервисната вратичка. Оставете блока за приготвяне навън. Изключете машината и извадете щепсела от контакта. Изчакайте 30 секунди и след това отново включете машината в контакта, включете я и изчакайте, докато машината стане готова за използване. След това поставете блока за приготвяне в правилно положение и го вкарайте обратно в машината. Вижте глава „Изваждане и поставяне на блока за приготвяне“ за подробни инструкции.

Проблем	Причина	Решение
Кафето е воднисто.	Блокът за приготвяне е мръсен или трябва да се смаже.	Отстранете блока за приготвяне, изплакнете го под течаща вода и го оставете да изсъхне. След това смажете движещите се части (вж. 'Смазване на блока за приготвяне').
	Машината извършва процедура за саморегулиране. Тази процедура стартира автоматично при първата употреба на машината, когато преминете към друг тип кафе на зърна или след дълги период на неизползване.	Пригответе първоначално 5 кафета, за да позволите на машината да извърши процедурата по саморегулиране.
	Кафемелачката е настроена да мели твърде едро.	Задайте по-ситна (по-ниска) настройка на кафемелачката. Пригответе 2 – 3 напитки, за да можете да усетите пълната разлика във вкуса.
Кафето не е достатъчно горещо.	Зададената температура е твърде ниска.	Задайте температурата на максималната настройка (Фиг. 42).
	Студената чаша намалява температурата на напитката.	Затоплете предварително чашите, като ги изплакнете с гореща вода.
	Добавянето на мляко намалява температурата на напитката.	Без значение дали добавяте топло или студено мляко, то винаги намалява температурата на кафето. Затоплете предварително чашите, като ги изплакнете с гореща вода.
Кафето не излиза или излиза бавно.	Водният филтър AquaClean не е правилно подготвен за поставяне.	Отстранете филтъра AquaClean и пуснете малко гореща вода. Ако това даде резултат, филтърът AquaClean не е бил правилно поставен. Поставете отново и активирайте филтъра AquaClean и следвайте всички стъпки в глава „Воден филтър AquaClean“.
		След дълги периоди на неизползване трябва да пригответе водния филтър AquaClean за употреба отново и да пуснете 2 – 3 чаши гореща вода.
	Водният филтър AquaClean е запушен.	Сменяйте водния филтър AquaClean на всеки 3 месеца. Филтър, който е на повече от 3 месеца може да се запуши.
	Кафемелачката е настроена да мели твърде ситно.	Задайте по-едра (по-висока) настройка на кафемелачката. Обърнете внимание, че това ще повлияе на вкуса на кафето.

Проблем	Причина	Решение
	Блокът за приготвяне е мръсен.	Извадете блока за приготвяне и го изплакнете под течаща вода (вж. 'Почистване на блока за приготвяне под течаща вода').
	Чучурът за кафе е мръсен.	Почистете чучура за кафе и отворите му с инструмент за почистване на тръби или с игла.
	Отделението за предварително смляно кафе е запушено	Изключете машината и извадете блока за приготвяне. Отворете капака на отделението за предварително смляно кафе и поставете дръжката на лъжица в него. Движете дръжката нагоре и надолу, докато задръстеното мляко кафе падне надолу (Фиг. 28).
	Кръгът на машината е задръстен с накип.	Почистете накипа от машината с препарат за премахване на накип (вж. 'Процедура по премахване на накип') на Philips. Винаги премахвайте накипа, когато машината ви подкани за това.
Млякото не се разпенва.	Вътрешният капучинатор е мръсен или не е поставен правилно.	Почистете вътрешния капучинатор и се уверете, че сте го позиционирали и поставили правилно (вж. 'Почистване на вътрешния капучинатор под течаща вода').
	Използваният вид мляко не е подходящ за разпенване.	Различните видове мляко правят различно количество и качество на пяната.
Млякото се разплисква.	Млякото, което използвате, не е достатъчно студено.	Уверете се, че използвате студено мляко, току-що извадено от хладилника.
	Гъвкавата тръбичка за мляко не е свързана правилно.	Отворете вратичката на улея (Фиг. 37) за наливане на кафе и проверете дали гъвкавата тръбичка за мляко е свързана изцяло с капучинатора (Фиг. 43). Имайте предвид, че капучинаторът и тръбичките за мляко може да са горещи. Оставете капучинатора и тръбичките да изстинат, преди да ги докосвате.

Проблем	Причина	Решение
	Капучинаторът и тръбичките за мляко не са чисти.	Свалете и разглобете вътрешния капучинатор (вж. 'Почистване на вътрешния капучинатор под течаща вода'). Изплакнете всички части под течаща вода. За щателно почистване използвайте почистващия препарат на Philips за кръг за мляко и изпълнете процедурата Deep Milk Clean от менюто за състояние и HygieneSteam. Имайте предвид, че ако частите са били почистени в съдомиялна, може да се задръсвят от частици храна или остатъци от почистващ препарат. Препоръчва се и визуална проверка дали не са запушени.
		Съветваме ви да изпълнявате програмата HygieSteam всеки ден: 1) Натиснете „Status“ (Състояние) в контролния панел. 2) Изберете „HygieSteam“. 3) След това потвърдете всички стъпки на дисплея.
	Тръбичките за мляко са запушени.	Винаги съхранявайте съда за мляко в хладилника без тръбичките за мляко. В тръбичките за мляко може да се натрупат остатъци от млякото и да запушат пътя на млякото през тях. Изплакнете тръбичките за мляко преди прибиране за съхранение.
Машината изглежда тече.	Машината използва вода за изплакване на вътрешния кръг и блока за приготвяне. Тази вода изтича през вътрешната система директно в тавичката за отцеждане. Това е нормално.	Изпразвайте тавичката за отцеждане всеки ден или веднага, щом индикаторът за пълна тавичка за отцеждане се покаже през капака (Фиг. 29) на тавичката за отцеждане. Съвет: Поставете чаша под чучура, за да съберете водата от изплакването и за да намалите водата в тавичката за отцеждане.
	Тавичката за отцеждане е препълнена и преляла, което кара машината да изглежда, че тече.	Изпразвайте тавичката за отцеждане всеки ден или веднага, щом индикаторът за пълна тавичка за отцеждане се покаже през капака (Фиг. 29) на тавичката за отцеждане.
	Резервоарът за вода не е пъхнат докрай, изтича вода от него и в машината е засмукан въздух.	Проверете дали водният резервоар е в правилното положение: извадете го и го поставете отново колкото се може по-навътре в машината.
	Блокът за приготвяне е мръсен/запушен.	Изплакнете блока за приготвяне.

<b>Проблем</b>	<b>Причина</b>	<b>Решение</b>
	Машината не е поставена върху хоризонтална повърхност.	Поставете машината върху хоризонтална повърхност, за да може тавичката за отцеждане да не прелива и индикаторът за пълна тавичка за отцеждане да работи правилно.
Не мога да активирам водния филтър AquaClean и машината иска накипът да се почисти.	Филтърът не е бил поставен или сменен навреме, след като екранът е показал напомнянето за AquaClean. Това означава, че машината вече не е напълно почистена от котлен камък.	Първо почистете машината от накипа, след което поставете водния филтър AquaClean.
Новият воден филтър не пасва.	Опитвате се да поставите друг филтър, който не е воден филтър AquaClean.	Само водният филтър AquaClean пасва в машината.
	Гуменият уплътнителен пръстен на водния филтър AquaClean не е на мястото си.	Поставете обратно гумения уплътнителен пръстен на водния филтър AquaClean.
Машината издава силен шум.	По време на работа е нормално машината да издава известен шум.	Ако машината започне да издава друг вид шум, почистете блока за приготвяне и го смажете (вж. 'Смазване на блока за приготвяне').
	Водният филтър AquaClean не е подготвен правилно и сега в машината е засмукан въздух.	Извадете водния филтър AquaClean от резервоара за вода и го пригответе за правилна употреба, преди да го върнете обратно. Вижте глава "Воден филтър AquaClean" за инструкции стъпка по стъпка.
	Водният резервоар не е пъкнат докрай и сега в машината е засмукан въздух.	Проверете дали водният резервоар е в правилното положение: извадете го и го поставете отново, като го бутнете колкото се може по-навътре в машината.
Когато се опитвам да свържа машината към Wi-Fi за първи път, тя не успява да се свърже с Wi-Fi мрежата.	Вашето име и парола за Wi-Fi не са правилни.	Проверете вашето име и парола за Wi-Fi.
	Кафемашината и Wi-Fi рутерът не са в обхват помежду си.	Уверете се, че кафемашината и Wi-Fi рутерът са в обхват помежду си, или използвайте Wi-Fi ретранслатор.
Машината не може да открие домашната Wi-Fi мрежа.	Wi-Fi рутерът не работи правилно.	Уверете се, че Wi-Fi рутерът работи правилно и е свързан с интернет.
	Устройството не е в обхвата на рутера.	Уверете се, че машината е в обхвата на рутера. Можете също да използвате ретранслатор на Wi-Fi сигнал.

Проблем	Причина	Решение
	Рутерът, към който вашата кафемашина се опитва да се свърже, е 5 GHz двулентов, а вашата кафемашина не се опитва да се свърже с мрежа от 2,4 GHz.	Мрежи от 5 GHz не се поддържат. Изключете временно лентата за 5 GHz във вашия рутер и опитайте отново да свържете кафемашината с друга лента от същия рутер (2,4 GHz). Включете отново лентата от 5 GHz след успешно вдвояване
Все още не мога да използвам Alexa и Amazon Smart Reorders.	Все още не сте се свързали своя акаунт в Amazon с акаунта в Saeco.	Следвайте инструкциите на контролния панел на устройството, за да свържете своя акаунт в Amazon с акаунта си в Saeco, за да можете да използвате гласовия контрол на Alexa и Amazon Smart Reorders. <b>Забележка:</b> За да можете да използвате тези функции, трябва да имате приложение Alexa или устройство Alexa и трябва да активирате услугата Smart Reorders в Amazon.
Възможността за свързване с Wi-Fi на машината е работила по-рано, но вече не работи.	Вашето име и/или парола за Wi-Fi са променени.	Следвайте инструкциите в раздел „Свързване с Wi-Fi“ и изберете мрежата с новото име на Wi-Fi, с която да се свържете.
	Паролата за Wi-Fi е променена.	Следвайте инструкциите в раздел „Свързване към Wi-Fi“ и въведете новата парола за Wi-Fi.
	Вашият Wi-Fi рутер не работи правилно.	Проверете рутера и се уверете, че работи.
	Wi-Fi връзката може да бъде прекъсната от електромагнитни или други смущения.	Пазете уреда далеч от други електронни устройства, които могат да причинят смущения.
	Нито едно от споменатите по-горе решения не работи.	Изключете и включете отново машината от главния превключвател от задната страна за повторна проверка на Wi-Fi връзката.

## Технически спецификации

Производителят си запазва правото да подобрява техническите спецификации на продукта. Всички предварително зададени количества са приблизителни.

Описание	Стойност
Размери (Ш x В x Д)	287 x 396 x 487 мм
Тегло	11 – 12,4 кг
Дължина на захранващия кабел	1200 мм

Резервоар за вода	1,7 литра, подвижен
Вместимост на отделениято за кафе на зърна	450 г
Вместимост на съда за отпадъци от кафе	15 шайби
Вместимост на съда за мляко	600 мл
Регулируем на височина чучур	75 – 148 мм
Номинално напрежение – номинална мощност – електрозахранване	Вижте табелката с данни от вътрешната страна на сервизната вратичка
Wi-Fi честотна лента	2,4 GHz 802.11 b/g/n

## Декларация за съответствие

С настоящото DAP B.V. декларира, че напълно автоматичните еспресо машини SM8780, SM8782, SM8785, SM8885 и SM8889 са в съответствие с Директива 2014/53/ЕС.

Пълният текст на ЕС декларацията за съответствие можете да намерите на следния интернет адрес: <https://www.saeco.com>.

Напълно автоматичните еспресо машини SM8780, SM8782, SM8785, SM8885 и SM8889 са оборудвани с Wi-Fi модул, 2,4 GHz 802.11 b/g/n (каналы 1..13). Максимална мощност на предаване <100 mW (20 dBm).

## Wi-Fi

Машината е мрежово оборудване, в съответствие с рег. (ЕС) № 801/2013 и е предназначена да се използва постоянно свързана към 2,4 GHz 802.11 b/g/n мрежа.



# Мазмуну

Кофемашинаны карап чыгуу (А сүрөтү) _____	639
Башкаруу панели _____	640
Киришүү _____	640
Атайын иш-милдеттер _____	641
Суусундуктарды даярдоо _____	642
Кофемашинанын параметрлерин жөндөө _____	646
AquaClean сууну тазалоо үчүн чыпка _____	647
Кайнатуу тобун алып салуу жана орнотуу _____	648
Тазалоо жана тейлөө _____	648
Кебээрден тазалоо тартиби _____	651
Ката коддору _____	652
Шаймандарга буйрутма берүү _____	653
Программалык жабдуунун жаңыртуулары _____	654
Мүчүлүштүктөрдү оңдоо _____	654
Техникалык мүнөздөмөлөр _____	660
Дал келүү декларациясы _____	661
Wi-Fi _____	661

## Кофемашинаны карап чыгуу (А сүрөтү)

A1 Кофе дандары үчүн контейнеринин капкагы	A14 Тартуу деңгээлин коюучу томпок (көбүрөөк билүү үчүн, <a href="http://www.saeco.com/care">www.saeco.com/care</a> сайтына баш багыңыз)
A2 Алдын ала тартылган кофе бөлүгүнүн капкагы	A15 Кофе дандары үчүн контейнер
A3 Чөйчөктөр үчүн такта	A16 Тейлөө эшиги
A4 Башкаруу панели	A17 Кофе куйгучу
A5 Кабелдик розетка	A18 Кофе калдыктардын тартмасы
A6 Электр которгуч	A19 Бышыруу тобу (көбүрөөк билүү үчүн, <a href="http://www.saeco.com/care">www.saeco.com/care</a> сайтына баш багыңыз)
A7 Тамчылардын астына табак	A20 Тартылган кофе үчүн контейнер
A8 Тамчылардын табагын бошотуу сабы	A21 Суу идиши
A9 HygieSteam контейнер	A22 Суу челегинин капкагы
A10 HygieSteam сүт түтүгүн кармагычы менен капка	A23 «Тамчылардын астына табак толду» көрсөткүчү
A11 Бийиктиги жөндөлүүчү кофе жана сүт куюучу чорго	A24 Тамчылардын астына табактын капкагы
A12 Ички капучинатор	
A13 Сайгычы менен кубат кабели	

## Кошумча жабдуулар

A25 Сүт контейнери	A29 AquaClean чыпкасы
A26 Сүт түтүгү	A30 Өлчөөчү кашык
A27 Тазалоочу щётка	A31 Суунун катуулугун текшерүү тилкеси
A28 Майлоочу түтүк	

## Башкаруу панели

Бул эспрессо машиненин эки нускасы бар. Алардын башкаруу панелдеринин көрүнүшү айырмаланса да, бардык сүрөтчөлөрдүн иштегени бирдей. Бардык сүрөтчөлөрдү карап чыгуу үчүн В жана С сүрөттөргө кайрылыңыз. Төмөндө сүрөттөмөлөрдү таба аласыз.

V1 Өчүрүү сүрөтчөсү

B5/C5 Дандар

C1 Күйгүзүү/өчүрүү сүрөтчөсү

B6/C6 Машина орнотуулары

B2/C2 Суусундуктар

B7/C7 Абал менюсү

B3/C3 Суусундуктардын менюсү

B8/C8 Дүкөн

B4/C4 Жеке профилдер

B9/C9 Баштоо/токтотуу ►■ сүрөтчөсү

## Киришүү

Saeco толугу менен автоматтык кофе машинасын сатып алганыңыз менен куттуктайбыз! Saeco сунуш кылган онлайн колдоодон толук пайда алуу үчүн, башкаруу панелин колдонуп, кыналган Wi-Fi тармагына туташуу аркылуу машинаңызды каттасаңыз болот же [www.saeco.com/MyCoffeeMachine](http://www.saeco.com/MyCoffeeMachine) сайтына өтүп, өнүмүңүздү ошол жерден каттаңыз.

Кофемашинаны биринчи колдонуудан мурун бул нускама менен көңүл коюп таанышыңыз жана аны сактап коюңуз.

Saeco толук автоматтык кофе машинаңыз кофе жасоо тажрыйбаңызды жакшыртуу үчүн Wi-Fi тармагыңызга туташууга мүмкүндүк берет.

Машинаңызды Wi-Fi тармагыңызга туташтыруу менен, төмөнкүлөрдү аткара аласыз:

- машинаны үйрөнүү боюнча жекелештирген сунуштоолорду алуу
- колдонуучу катары тажрыйбаңызды өстүрүү үчүн программалык жабдуунун улам жаңыртууларына сүйүнүү
- эгер өлкөңүздө бар болсо, дүкөн иш-милдетине жарамдуулугунан пайдаланыңыз
- эгер андай тандоо өлкөңүздө байкалса, кошумча жабдууларды толуктоо үчүн машинаңызды Amazon аккаунтуңузга шилтелесе болот
- эгер өлкөңүздө байкалса, үн менен башкарууну колдонуу үчүн Alexa'ны камтыган үй түзмөгүңүзгө туташыңыз

Эскертме: Бул машина кофе салынып, сыналган. Ал кылдаттык менен тазаланган болсо да, анын ичинде кофе калдыктары калышы мүмкүн. Бирок, машина таптакыр жаңы болгонунан кепилдик беребиз.

## Алдыңызда Xelsis SUPREMA (SM8885, SM8889 гана) машинаңыз болсо, аны күйгүзүңүз

Машинаны анын аркасындагы электр которгучун басып, күйгүзүңүз. Башкаруу панелинин ортосуна колуңузду тийгизгенде, экранда «күйгүзүү» сүрөтчөсү пайда болот. «Күйгүзүү» сүрөтчөсүн басып, башкаруу панелиндеги көрсөтмөлөрдү кадам боюнча аткарыңыз.

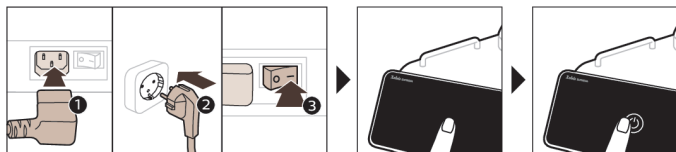

▲ Машинаны бирини орнотконуңузга туташтырып, жаңырытып алыңыз жана колго жаңыртуулар үчүн улам текшеріңіз.

## Алыдыңызда Xelsis DELUXE (SM8780, SM8782, SM8785 гана) машинаңыз болсо, аны күйгүзүңүз

Машинаны анын аркасындагы электр которгучун басып, күйгүзүңүз. «Күйгүзүү» сүрөтчөсүн басып, башкаруу панелиндеги көрсөтмөлөрдү кадам боюнча аткарыңыз.

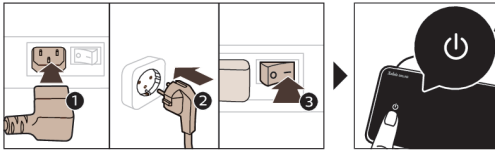

**!** Машинаны бирини орнотконуңузда туташтырып, жаңырттып алыңыз жана колго жаңыртуулар үчүн улам текшериниз.

## Wi-Fi тармагына туташуу

**i** Кофе машинаңызды жыштыгы 2,4 ГГц 802.11 b/g/n үй Wi-Fi тармагына туташтырыңыз.

**i** Кофе машинаңызды Wi-Fi үй тармагына туташтыруусу сизге өстүрүлгөн колдонуучу тажрыйбасын берет.

**i** Кофе машина жана Wi-Fi маршрутизатор бири-бирин көргөн аралыгында экенин текшериниз.

Кофе машинаңызды Wi-Fi тармагына туташтыруу үчүн төмөнкү кадамдарды аткарыңыз.



**1** Орнотуулар сүрөтчөсүн басып, Wi-Fi сүрөтчөсүн табуу үчүн солдон оңго сүртүңүз.

**2** Wi-Fi сүрөтчөсүн таптаңыз.

**3** Кофе машинаңызды Wi-Fi тармагына туташтыруу үчүн экранда көрсөтүлгөн кадамдарды аткарыңыз.

Эми сиз туташтырылган бойдон тажрыйбаңызды баштай аласыз.

**!** Машина үн башкаруусу аркылуу күйгүзүлүп жана өчүрүлгөндө жана ошондой эле ал бир аз убакыт бою иштебей туруп, өчкөндө автоматтык түрдө чайкоо циклин аткарат. Машинанын айлана-чөйрөсү коопсуз экендигин текшериниз.

## Атайын иш-милдеттер

### Атайын иш-милдет

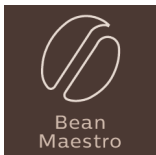

### Максат

BeanMaestro менен сизге кофе түрүн жана дандарды бышыруу деңгээлин тандоого мүмкүн болот. Андан кийин ал жасоо орнотууларын автоматтуу түрдө сиздин кофе дандарынын маңызын чыгарууга, ылайыкташтырат.

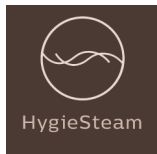

HygieSteam иш-милдети сүт системасын автоматтуу түрдө тазалап, микроорганизмдерди жок кылат: аны капучино же башка сүт кошулган суусундуктардан кийин колдонуңуз.



Биздин далайга чыдаган тартуучу четтен чыккан катуулук жана тактыкты камсыздоого 100% керамикадан жасалган. Ал сиздин даамыңыз боюнча 12 кадам ичинен туура деңгээлине жөндөлөнөт.

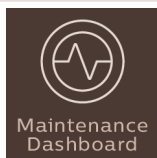

Тейлөө Алеттактасы сизди пайдалуу сереп менен камсыздайт жана сууңуздун деңгээли же AquaClean азайып бараткандыгы сыяктуу нерселердин абалы жөнүндө билдирет.

## Суусундуктарды даярдоо

### Жалпы кадамдар

Суусундукту даярдоо үчүн, бир нече жөнөкөй кадамдарды жасоо керек.



- 1 Суу идишин чорго аркылуу суу менен толтуруңуз жана дандар үчүн контейнерди данга толтуруңуз.
- 2 Бир же эки чөйчөктү бийиктиги жөндөлүүчү куючу чоргонун астына коюңуз. Сиз колдонуп жаткан чөйчөктүн же стакандын өлчөмүнө жараша бийиктикти тууралоо үчүн куючу чоргону өйдө же ылдый жылдырыңыз.
- 3 «Суусундуктар» менюсуна кирүү үчүн Суусундуктар  сүрөтчөсүн басыңыз. Аны таптоо менен суусундугуңузду тандоо үчүн солдон оңго сүртүңүз.
  - Эгерде эки чөйчөк кофе бышыргыңыз келсе, «2x» сүрөтчөсүн басыңыз. Машина тандап алынган тартуунун эки циклин автоматтык түрдө аткарат.

**i** «2x» сүрөтчөсү бардык суусундуктар үчүн байкалбайт.

- 4 Суусундукту тандагандан кийин, жөндөөлүүчү тилкелерин өйдө жана ылдый сүртүү аркылуу орнотууларды өз артык көрүүңүз боюнча тууралай аласыз.
- 5 Тандалган суусундукту кайнатып баштоо үчүн  баштоо/токтотуу сүрөтчөсүн басыңыз.

**A** Катуу отко бышырылган же татымал аралашкан кофе дандарын колдонбоңуз.

**i** Тартууну орноткон томпокту акырындап бура баштаңыз, жана кофенин 5 чөйчөгүн кайнатып бышыргандан кийин сиз айырмасын билип каласыз.

## Суусундуктун параметрлери боюнча колдоо

Суусундуктун өзгөчө параметри жөнүндө кошумча маалымат алуу үчүн, жөндөлөнүүчү тилкени басып, 3 секунддай кармап туруңуз.

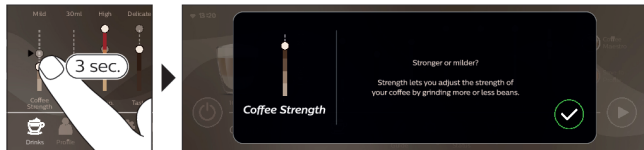

## Сүт кошулган суусундуктарды даярдоо

Сүт кошулган суусундуктарды жасоо үчүн бир нече жөнөкөй кадамдарды аткарышыңыз керек.

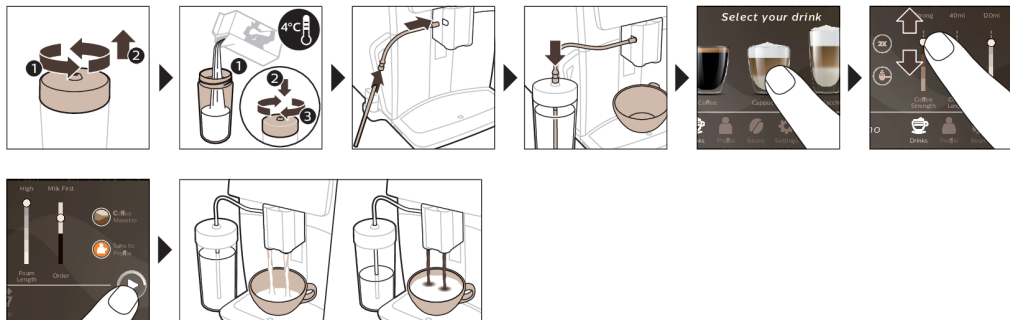

- 1 Суу идишин чорго аркылуу суу менен толтуруңуз жана дандар үчүн контейнерди данга толтуруңуз.  
Кеңеш: Капучинаторго толук туташтырылган ийкемдүү сүт түтүгү менен кофе куючу түтүктү, суу идишине оңой күч жеткидей кылууга, эң бийик турагына жылдырыңыз.
- 2 Сүткө арналган контейнердин капкагын бурап ачып, жана анын ичин сүт менен толтуруңуз.  
Ылайыктуу натыйжаларды алуу үчүн дайыма муздаткычтан алынган сүттү колдонуңуз.
- 3 Ийкемдүү сүт түтүгүн капучинаторго туташтырыңыз.
- 4 Металл сүт түтүгүн контейнерге салыңыз.
- 5 Суусундуктар сүрөтчөсүн таптап, айландырып, ылгооңузга жараша сүт кошулган суусундук сүрөтчөсүн тандаңыз.
- 6 Жөндөлөнүүчү тилкелерин өйдө жана ылдый сүртүү менен орнотууларды артык көргөндөй тууралай аласыз.
- 7 Тандалган суусундукту кайнатып баштоо үчүн каалаган убакта **▶** баштоо/токтотуу сүрөтчөсүн басыңыз.
  - Өзгөчө суусундуктар үчүн машина адегенде сүттү, анан кофени куят. Башка суусундуктардын катары үчүн тескерисинче, машина адегенде кофени, анан сүттү куят.
  - Машина алдын ала белгиленген көлөмдөгү сүттү бергичекте, берүүсүн токтотуу үчүн баштоо/токтотуу **▶** сүрөтчөсүн (SM8780, SM8782, SM8785 гана) же токтотуу (SM8885, SM8889 гана) сүрөтчөсүн басыңыз.
  - Машина ишин аяктаганга чейин даяр суусундукту (сүт менен кофе) куюуну токтотууга баштоо/токтотуу **▶** сүрөтчөсүн (SM8780, SM8782, SM8785 гана) же токтотуу (SM8885, SM8889 гана) сүрөтчөсүн басыңыз.

**⚠** Сүттү куйгандан кийин, дароо «HygieSteam Shot» аткарылат. Машина аны тез чайкаш үчүн ички сүт тутуму аркылуу бууну атып чыгарат. Сүт түтүгүнүн металл бөлүгү ысып кетиши мүмкүн. Күйүк алуу коркунучунан качууга, ысыгы тараганга чейин ага тийбеңиз.

Кеңеш: Сиз сүт кошулган суусундуктарды даярдоо үчүн кадимки сүт пакетин да колдонсоңуз болот. Металл сүт түтүгүн түз сүт пакетине салыңыз.

## Майдалаган кофеден суусундук даярдоо

Алдын ала тартылган кофеден кофе бышыруу үчүн бир нече жөнөкөй кадамдарды жасоо керек.

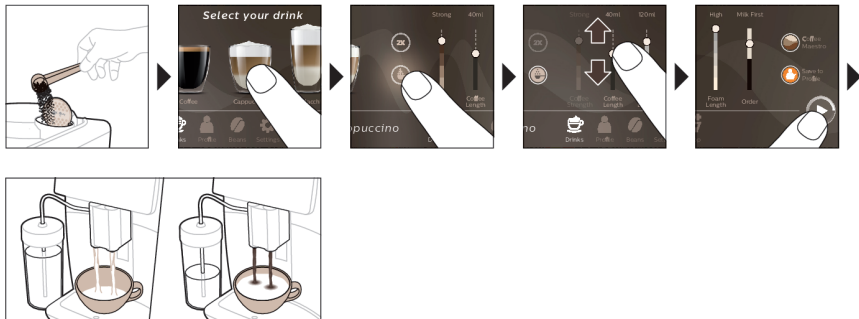

- 1 Алдын ала тартылган кофе бөлүгүнүн капкагын ачып, анын ичине ченелген бир кашын тартылган кофеден салыңыз. Андан кийин капкакты жабыңыз.
  - 2 Суусундуктар сүрөтчөсүн таптап, солдон оңго сүртүп суусундугуңузду тандаңыз.
  - 3 Алдын ала тартылган кофе сүрөтчөсүн таптаңыз.
  - 4 Жөндөлүүчү тилкелерин өйдө жана ылдый сүртүү менен орнотууларды артык көргөндөй тууралай аласыз.
  - 5 Тандалган суусундукту кайнатып баштоо үчүн баштоо/токтотуу сүрөтчөсүн басыңыз.
- i** Эгер алдын ала тартылган кофени тандасаңыз, кофенин күчүн тууралай албайсыз же бир эле учурда бирден ашык суусундукту даярдай албайсыз.

## Ысык сууну куюу

- 1 Ички капучинатор машинага туура бекитилгенин текшерiniz (1-сүрөт).
- 2 Чөйчөктү чоргонун астына коюңуз.
- 3 «Ысык Суу» баскычын бысыңыз (2-сүрөт).
- 4 Ысык суунун көлөмүн же температурасын артык көргөндөй тууралоо үчүн жөндөлөнүүчү тилкелерди өйдө жана ылдый жылдырыңыз (3-сүрөт).
- 5 Баштоо/токтотуу сүрөтчөсүн басыңыз.
- 6 Машина ишин аяктагыча, ысык сууну куюуну токтотуу үчүн баштоо/токтотуу сүрөтчөсүн кайрадан (SM8780, SM8782, SM8785 гана) же токтотуу (SM8885, SM8889 гана) сүрөтчөсүн кайрадан басыңыз.

## Жекелештирүү

Машина суусундуктун жөндөөлөрүн артык көргөндөй тууралоого жана туураланган суусундукту жеке профилде сактоого мүмкүндүк берет. Сиз өзүңүздүн жеке сүрөтчөңүздү жана жеке профилиңиздин атын ылгай аласыз.

## BeanMaestro иш-милдети менен дандарыңыздын маңызын чыгара аласыз

BeanMaestro менен сизге кофе түрүн жана дандарды бышыруу деңгээлин тандоого мүмкүн болот. Андан кийин ал жасоо орнотууларын автоматтуу түрдө сиздин кофе дандарынын маңызын чыгарууга, ылайыкташтырат.

- 1 Негизги менюдеги Дандар сүрөтчөсүн таптаңыз (4-сүрөт).

- 2 BeanMaestro иш-милдетин таптаңыз (5-сүрөт).
- 3 Дандарынын түрүн тандаңыз. Сиз Арабика жана Робуста аралашмалар ортосунан ылгай аласыз.
- 4 Дандарыңыздын бышыруу деңгээлин тандаңыз.
- 5 Бышыруу орнотуулар автоматтуу түрдө ылайыкташтырылат.
- 6 Эмки кофеңиздин ырахатын алыңыз.

### CoffeeMaestro менен ишти тездетүү

Машинаңыз CoffeeMaestro иш-милдети менен бардык орнотууларды бирден жөндөөнүн ордуна даам профилдерин тандоого мүмкүндүк берет. Сизге Delicato, Intenso жана Forte ичинен ылгаса болот. CoffeeMaestro даам профилин тандоого:

- 1 Сиздин ылгооңуз боюнча суусундук сүрөтчөсүн таптаңыз (6-сүрөт).
- 2 CoffeeMaestro сүрөтчөсүн бир нече жолу кайталап таптаңыз (7-сүрөт).  
- Суусундуктун негизги орнотуулары эми жарашып жөндөлөндү.
- 3 Суусундукту кайнатып баштоо үчүн баштоо/токтотуу ► сүрөтчөсүн басыңыз.

### CoffeeEqualizer Touch+ иш-милдети менен суусундугуңузду жекелештириңиз.

Суусундукту тандагандан кийин CoffeeEqualizer Touch+ иш-милдети автоматтык түрдө жанга кирип, ичимдиктин орнотууларын тууралоого мүмкүндүк берет. Жардам функциясын жанга киргизүү жана кошумча маалымат алуу үчүн дисплейдеги ар бир нерсени көпкө басып туруңуз.

CoffeeEqualizer Touch+ иш-милдети менен төмөнкү орнотууларды тууралай аласыз:

- |                              |   |
|------------------------------|---|
| 1 Жыпар жыттын күчтүүлүгү    | 6 Көбүктүн көлөмү                                   |
| 2 Кофенин көлөмү             | 7 Кофе даамы  |
| 3 Сүттүн көлөмү              | 8 Сиз ошондой эле 1 же 2 чөйчөк кофе даярдай аласыз |
| 4 Суунун көлөмү              | 9 Биринчи кофе же сүттү куюу ирети                  |
| 5 Суусундуктун температурасы |   |

Эскертме: Бул сиз ылгаган суусундуктун кайсы орнотууларын жөндөлгөнүңүздөн болот.

### Сүйүктүү суусундуктарыңызды профилде сактаңыз

Машина суусундуктун жөндөөлөрүн артык көргөндөй тууралоого жана туураланган суусундукту жеке профилде сактоого мүмкүндүк берет. Сиз профилди тандап, профилдерди колдонуп аш даярдоо ыкмасын сактай аласыз.

Профиль 👤 сүрөтчөсүн колдонуп, профиль жасоого жана суусундукту кошууга болот.

- 1 Негизги 👤 менюдагы профилдин сүрөтчөсүн таптаңыз (8-сүрөт).
- 2 Плюс сүрөтчөсүн таптаңыз (9-сүрөт).
- 3 Атыңызды киргизип, сүйүктүү сүрөтчөңүздү тандаңыз.
- 4 Суусундукту кошууга убак келди. Сиздин ылгооңуз боюнча суусундук сүрөтчөсүн таптаңыз.
- 5 CoffeeEqualizer Touch+ же CoffeeMaestro иш-милдети аркылуу суусундукту жекелештириңиз.
- 6 Аны жеке профилиңизге сактоо үчүн «Профилге сактоо» сүрөтчөсүн басыңыз (10-сүрөт).

### Кошумча атым (ExtraShot)

Машинаңыз сизге кофе жана сүт суусундуктарыңызга Ristretto'нун ашыкча атымын кошуу мүмкүнчүлүгүн сунуштайт, мисалы, ичкен кофеңизди күчтүүрөөк болууну кааласаңыз.

- 1 Чөйчөктү чоргонун астына коюңуз.
- 2 Суусундук тандоого бир тийме суусундук сүрөтчөлөрүнүн бирин басыңыз (6-сүрөт).
- 3 Эң жогорку деңгээликтеги күчтүүлүктү коюуга жөндөлүүчү тилкени өйдө жылдырып, ExtraShot иш-милдетти тандаңыз (11-сүрөт).
- 4 Анан баштоо/токтотуу ► сүрөтчөсүн (SM8780, SM8782, SM8785 гана) же баштоо (SM8885, SM8889 гана) сүрөтчөсүн суусундукту бышырууну баштоого басыңыз.

- 5 Машина ишин аяктагыча, суусундукту куюуну токтотуу үчүн баштоо/токтотуу ►■ сүрөтчөсүн кайрадан (SM8780, SM8782, SM8785 гана) же токтотуу (SM8885, SM8889 гана) сүрөтчөсүн кайрадан басыңыз.

**i** ExtraShot иш-милдетин тандаган учурда, бир убакытта бир гана кофе даярдоого болот.

**i** Ашыкча атым иш-милдети бардык суусундуктар үчүн байкалбайт.

## Кофемашинанын параметрлерин жөндөө

Машинанын орнотууларын көбүн Орнотуулар  сүрөтчөсүн басып, экрандагы кадамдары менен болуп, туураласа болот.

Онлайн режиминде колдоо алуу үчүн (көп берилчү суроолор, тасмалар жана башка нерселер) китепченин мукабасындагы QR кодду скандап же [www.saeco.com/care](http://www.saeco.com/care) сайтына баш багыңыз.



## Суунун катуулугун коюу

**i** Машинанын ылайыктуу иштөө ыгы жана жашоо мөөнөтүн узартуу үчүн суунун катуулук орнотуусун жайыңыздагы катуулук деңгээлине коюуну сунуштайбыз. Мындай чара машинаңызды улам кебээрдөн тазалап турууну артыкбаш кылат. Суунун катуулугунун айлаласыз орнотуусу 4кө коюулат: катуу суу.

### Жайыңыздагы суунун катуулугун аныктоо үчүн кутудагы суунун катуулугу боюнча сынак тилкесин колдонуңуз.

- 1 Суунун катуулугу боюнча сынак тилкесин суу түтүктөн аккан сууга салып, же болбосо чоргонун астына секунд кармаңыз (12-сүрөт).
- 2 1 мүнөт күтүңүз. Сынак тилкесинде кызыл түскө өзгөргөн чарчылардын саны суунун катуулугун көрсөтөт (13-сүрөт).

### Машинаны суунун туура катуулугуна коюңуз:

- 1 Орнотуулар  сүрөтчөсүн басып, «Суу катуулугун» тандоого солдон оңго айлантыңыз.
- 2 Суу катуулугунун деңгээлин тандаңыз. Дисплейде тандалган кызыл чарчылардын саны сынак тилкесиндеги кызыл чарчылардын санына дал келиши керек (14-сүрөт).
- 3 Суунун катуулугун туура койгондон кийин, аны ырастоого  ырастоо сүрөтчөсүн басыңыз.

## Тартуу орнотуусун тууралоо

Кофенин күчтүүлүгүн кофе контейнеринин ичиндеги тартууну коюу томпогу менен өзгөртө аласыз. Тартууну канчалык төмөн койсоңор, кофе дандары майда тартылып, кофе ошончолук күчтүү болот. Сизге арасынан ылгоого болгон 12 түрдүү тартуу орнотуулары бар.

Кофемашинаны алдын ала тууралоо кофе данынан мыкты суусундукту алууну камсыздайт. Ошондуктан биз 100-150 чыны кофе даярдамайынча (болжол менен 1 ай колдонуу) кофе майдалагычты жөндөөнү сунуштайбыз.

**i** Даамдардын ортосунан айырмасын толук баамдоо үчүн 2-3 суусундукту даярдашыңыз керек.



**A** Кофе тартуусун койгон томпогун, тартуучунун бузулуусун алдын алыш үчүн, бир убакта бир кадамдан ашык бурбаңыз.

- 1 Негизги менюдеги Дандар сүрөтчөсүн таптаңыз.
- 2 «Тартуучу» баскычын басыңыз.
- 3 Кантип жасай аласыз тууралуу видео көрүңүз.

## Заводдук орнотууларын калыбына келтирүү

Машина заводдук орнотууларына каалаган убакта калыбына келтирүүгө мүмкүндүк берет.



- 1 Орнотуулар  сүрөтчөсүн басыңыз.
- 2 «Заводдук орнотууларды» тандоо үчүн солдон оңго айлантаңыз. Ырастоо  сүрөтчөсүн басып ырастаңыз.
  - Орнотуулар эми калыбына келтирилди.

**i** Төмөнкү заводдук орнотуулар айласыз калыбына келтирилет: суунун катуулугу, күтүү убактысы, дисплей жарыктыгы, добуш, алдыңкы шамдал, профилдер, суу идиштин жарыгы, ченем/бирдиктер, үй экранынын орнотуулары, BeanMaestro артык көрүүлөрү, Wi-Fi ишеним берүүлөрү, программаны жаңыртуу артык көрүүлөрү, Saeco ишеним берүүлөрү, Amazon ишеним берүүлөрү.

## AquaClean сууну тазалоо үчүн чыпка

Машинаңызда AquaClean ишке киргизилген. Сизге AquaClean суу чыпкасын суу идишине кофеңиздин даамы бузбаш үчүн койсо болот. Мунусу машинаңыздагы акиташтуу кебээрди көбөйтпөй кебээрдөн арылуу муктаждыгын азайтат. Сизге AquaClean суу чыпкагын жергиликтүү же онлайн чекене сатуучудан же болбосо жактырылган тейлөө борборлорунан сатып алса болот.

## AquaClean чыпкасынын абалын көрсөткүч

AquaClean чыпкагынын абалын дайыма «Абал» менюсунда пайыз катары дайыма көрүнөө болот.

- Эгер AquaClean чыпкасынын статусу 10% же андан аз болсо, машинаны күйгүзгөн сайын экранда кабар 2 секунддай көрүнөт. Бул кабарда жаңы чыпка сатып алуу сунушталат.
- Эгер чыпканын статусу 0% болсо, машинаны күйгүзгөн сайын машина AquaClean чыпкасын алмаштырууну суранат.

## AquaClean суу чыпкасын жанга киргизүү (5 мүнөт).

**i** Машина суу идишине чыпка коюлганын автоматтык түрдө ачып табалбайт. Андыктан орнотулган ар бир жаңы AquaClean суу чыпкасын «Абал» менюсунан жанга киргизүү керек.

**i** Чыпканы жанга киргизүү тууралуу кабарды көрсөтпөгөн машина менен, адегенде машинаны кебээрдөн тазалап, дале AquaClean суу чыпкасын жанга киргизсе болот.

**i** AquaClean суу чыпкасын колдонуудан мурун машинаңыз толугу менен кебээрдөн тазаланган болушу керек.

AquaClean суу чыпкасын жанга киргизүүдөн мурун, аны төмөндө сүрөттөлгөндөй сууга чылап, даярдаш керек. Антпесеңиз, машинанын ичине суу эмес, аба кирип, ызылдаган дабыш чыгып, жана машинаны кофе бышырышына тоскоол болушу мүмкүн.

- 1 «Абал» сүрөтчөсүн таптап, солдон оңго айлантап «AquaClean» тандаңыз.
- 2 Жанга киргизүү экраны пайда болгондо, ырастоо  сүрөтчөсүн кайрадан басыңыз. Экрандагы көрсөтмөлөрдү аткарыңыз.

## AquaClean суу чыпкасын алмаштыруу (5 мүнөт).

Чыпкадан 95 литр суу өткөндөн кийин чыпка иштебей калат. Чыпканы алмаштыруу убагы AquaClean статусунун индикатору 0% чейин түшкөндө келет. Эгерде AquaClean суу чыпкасын убагында алмаштырбасаңыз, кебээрдөн тазалангандан машина менен чыпканы дале болсо алмаштыра аласыз.

AquaClean статус индикатору 0% түшкөндө же машина AquaClean чыпкасын алмаштырууну эстеткенде:

- 1 AquaClean суу чыпкасын чыгарыңыз.
- 2 жаңы чыпканы орнотуп, аны «AquaClean суу чыпкасын жанга киргизүү (5 мүнөт)» бөлүмүндө сүрөттөлгөндөй жанга киргизиңиз.

**i** Машинада алмаштыруу керек экенин көрсөтпөсө да, AquaClean суу чыпкасын кеминде 3 ай сайын алмаштырып туруңуз.

## Кайнатуу тобун алып салуу жана орнотуу

Экрандагы «Абал» менюсуна барып, «Бышыруу тобун тазалоо» тандаңыз же бышыруу тобун кандайча кылып алып чыгарууга, ордуна коюуга жана тазалоого болсун тууралуу [www.saeco.com/care](http://www.saeco.com/care) жактагы өзгөчөлөткөн видео көрсөтмөлөрү үчүн баш багыңыз.

## Машинадан бышыруу тобун чыгарып салуу

- 1 Тейлөө эшигин ачыңыз (15-сүрөт).
- 2 Кофе калдыктары үчүн тартманы алып чыгарыңыз (16-сүрөт).
- 3 PUSH баскычын (17-сүрөт) басып, аны машинадан чыгаруу үчүн бышыруу тобунун кармагычынан тартыңыз (18-сүрөт).

## Бышыруу тобун кайрадан ордуна коюу

Бышыруу тобун кайра машинанын ичине киргизүүдөн мурда, ал туура абалда экенин текшерип.

- 1 Бышыруу тобунун бир жагындагы сары цилиндринин жебеси кара жебе жана N менен тегизделгенин текшерип (19-сүрөт).
  - Алар тегизделбеген болсо, калтекти ал бышыруу тобунун негизи менен тийгизилгенге чейин, ылдый түшүрүңүз (20-сүрөт).
- 2 Бышыруу топтомунун башка жактагы сары кулпулоочу илмек туура туракка келтирилгенин текшерип.
  - Илмекти туура туракка келтирүүгө, аны эң эле бийик туракка чейин жеткизип, өйдө көтөрүңүз (21-сүрөт).
- 3 Машинанын ичине бышыруу топту кайрадан эки жактагы (22-сүрөт) тең багыттоочу нуктар боюнча чык деген үн чыкмайынча, жылдырыңыз (23-сүрөт). PUSH баскычын баспаңыз.
- 4 Кофе калдыктарынын тартмасын ордуна коюп, тейлөө эшигин жабыңыз.

## Тазалоо жана тейлөө

Машинаңыз сизге тазалоо жана тейлөө жүргүзүүнү аткаруу керектигин эске салат.

Улам тазалоо жана тейлөөдө машинаңыз мыкты абалда сакталып, көпкө чейин бир калыпта аккан даамдуу кофе менен камсыз кылат.

Машинанын чечилме бөлүктөрүнүн баарын качан жана кантип тазалоо тууралуу өзгөчөлөткөн сүрөттөөнү алуу үчүн төмөндөгү жадыбалды караңыз. Дагы өзгөчөлөткөн маалыматты жана видео көрсөтмөлөрдү [www.saeco.com/care](http://www.saeco.com/care) сайтынан табасыз. С сүрөтүндө идиш жуугуч машинде кайсы бөлүктөрүн жууганга болору көрсөтүлгөн.

Пункт	Качан тазалоо керек	Башкаруу панелинен кантип тапса болот/ Эмне кылуу керек
AquaClean чыпкасы	Машина сураганда же ар үч ай сайын.	АБАЛ->ТАЗАЛОО->AQUACLEAN. AquaClean чыпкасын жанга киргизүү үчүн төмөнкү кадамдарды жасаңыз.

## Пункт

## Качан тазалоо керек

## Башкаруу панелинен кантип тапса болот/

## Эмне кылуу керек

**i** Машина суу идишине чыпка коюлганын автоматтык түрдө ачып табалбайт. Андыктан «Абал» менюсуна орнотулган ар бир жаңы AquaClean чыпкасын жанга киргизүү керек.

**i** AquaClean чыпкасын колдонуудан мурун машинаңыз толугу менен кебээрден тазаланган болушу керек.

**i** AquaClean чыпкасын кеминде 3 ай сайын алмаштырып туруңуз, машина алмаштыруу керек экенин билдире элек болсо да.

Бышыруу тобу	Апта сайын	АБАЛ -> ИШТӨӨ ЫГЫ -> БЫШЫРУУ ТОБУН ТАЗАЛОО. Бышыруу тобун алып чыгаруу жана тазалоо үчүн кадамдар менен болуңуз.
--------------	------------	--

**i** Бышыруу тобун кайра машинанын ичине киргизүүдөн мурда, ал туура абалда экенин текшерчиңиз. Бышыруу тобунун бир жагындагы сары цилиндринин жebesи кара жебе жана N менен тегизделүүгө тийиш (19-сүрөт).

Ай сайын	АБАЛ -> ИШТӨӨ ЫГЫ -> КОФЕ МАЙЫН ЧЫГАРУУ. Кофе майынын калдыктарын бышыруу тобунан автоматтык түрдө алып салуу үчүн өзүн-өзү тазалоо процессинин кадамдары менен болуңуз.
----------	--

Сүт тутуму/ички капучинатор	Ар бир колдонгон күндөн кийин	АБАЛ -> HYGIESTEAM. Сүт тутумун тазалоо үчүн өзүн-өзү тазалоо процессинин кадамдары менен болуңуз. Металл сүт түтүкчөсүн сүт түтүгүнүн кармагычына салуу алдында, сыртын нымдуу чүпүрөк менен сүртүңүз.
-----------------------------	-------------------------------	---

Апта сайын	Ички капучинаторду алып салыңыз жана бөлүккө ажыратыңыз. Бардык бөлүктөрүн аккан суунун астында идиштерди жуучу суюктук менен жууңуз.
------------	---

Ай сайын	АБАЛ -> HYGIESTEAM -> СҮТТҮ ТЕРЕҢ ТАЗАЛОО. Сүт тутумун тазалоо үчүн өзүн-өзү тазалоо процессинин кадамдары менен болуңуз.
----------	---

Сүт контейнери	Апта сайын	Сүт контейнерин (24-сүрөт) бөлүккө ажыратып, сүт түтүгүнүн учу менен тоголокту түртүңүз (25-сүрөт). Сүт контейнеринин бардык бөлүгүн аккан суунун астында же идиш жуугуч машинада жууңуз.
----------------	------------	---

HygieSteam контейнери (сүт түтүгүнүн кармагычы)	Апта сайын же машина сизге эстеткенде	HygieSteam контейнерин машинадан (26-сүрөт) чыгарыңыз жана HygieSteam капкагын алып салыңыз (27-сүрөт). HygieSteam контейнерин жана капкакты аккан суунун астында же идиш жуугуч машинада жууңуз.
---	---------------------------------------	---

Пункт	Качан тазалоо керек	Башкаруу панелинен кантип тапса болот/  Эмне кылуу керек
Алдын ала тартылган кофе бөлүгү	Алдын ала тартылган кофе бөлүгү тыгылбасын деп, апта сайын текшерип туруңуз	Машинаны розеткадан сууруп, бышыруу тобун чыгарыңыз. Алдын ала тартылган кофе бөлүгүнүн капкагын ачып, ага кашыктын сабын киргизиңиз. Тыгылып калган тартылган кофе ылдыйга түшкөнгө чейин сапты өйдө жана төмөн жылдырыңыз (28-сүрөт). Баруу <a href="http://www.saeco.com/care">www.saeco.com/care</a> өзгөчөлөткөн көрсөтмөлөрдү алуу үчүн.
Тартылган кофе үчүн контейнер	Машина ишарат берген кезде тартылган кофе үчүн контейнерди бошотуңуз. Апта сайын жууп туруңуз	Машина күйгүзүлгөндө, тартылган кофе үчүн контейнерди алып салыңыз. Аны аккан суунун астында идиштерди жуучу суюктук менен чайкаңыз.
Тамчылардын астына табак	Тамчылардын астына табакты күн сайын, же болбосо тамчылар табагынан «тамчылардын астына табак толду» деген кызыл индикатор чыкканда бошотуңуз (29-сүрөт). Тамчылардын астына табакты апта сайын тазалап туруңуз	Тамчылардын астына табакты (30-сүрөт) чыгарыңыз жана аны тазалоочу суюктук менен аккан суунун астында чайкаңыз.
Бышыруу тобун майлоо	Ар 2 ай сайын	Бышыруу тобун кошо таңгакталган май менен майлаңыз ('Кайнатуучу топту майлоо' караңыз). Баруу <a href="http://www.saeco.com/care">www.saeco.com/care</a> өзгөчөлөткөн көрсөтмөлөрдү алуу үчүн.
Суу идиши	Апта сайын	Суу идишин аккан суунун астында чайкаңыз.
Машинаны алдыңкы жагы	Апта сайын	Жышуу касиети жок чүпүрөк менен тазалаңыз.
Машинаны кебээрден тазалоо	Машина кебээрди алып салууну сураганда	АБАЛ -> КЕБЭЭРДЕН ТАЗАЛОО. Машинаны кебээрден тазалоо үчүн төмөнкү кадамдар менен болуңуз. Кебээрди тазалоо керек болгондо, машина сизден аны тазалоону сурайт, баштоо үчүн ОК сүрөтчөсүн басып, кадамдарды аткарыңыз.

## Кайнатуучу топту тазалоо

Улам бышыруу тобун тазалоосу ички чынжырларына кофе калдыктарын тыгылуусун алдын алат. Экрандагы «Абал» менюсуна барып, «Бышыруу тобун тазалоо» тандаңыз же бышыруу тобун кандайча кылып алып чыгарууга, ордуна коюуга жана тазалоого болсун тууралуу [www.saeco.com/care](http://www.saeco.com/care) жактагы колдоо көрсөткөн видео көрсөтмөлөрү үчүн баш багыңыз.

### Кайнатуучу топту агын суу алдында тазалоо

- 1 «Абал» сүрөтчөсүн таптаңыз жана «Бышыруу тобун тазалоо» тандоого айлантыңыз.
- 2 Ырастоо ✓ сүрөтчөсүн басуу менен ырастап, экрандагы көрсөтмөлөрдү аткарыңыз.

## Кофе майларын тазалоо үчүн каражаттарды пайдаланып кайнатуучу топту тазалоо

Philips кофе майынан тазалоо таблеткалары менен гана тазалаңыз.

- 1 «Абал» сүрөтчөсүн таптаңыз жана «Бышыруу тобун тазалоо» тандоого айлантыңыз.
- 2 Ырастоо ✓ сүрөтчөсүн басуу менен ырастап, экрандагы көрсөтмөлөрдү аткарыңыз.

## Кайнатуучу топту майлоо

Машинаңыздын иштөө ыгын жакшыртууга кыймылдаган бөлүктөр деле болсо жумшак кыймылдаганын камсыз кылууга ар бир 2 ай ичинде бышыруу тобун майлоону сунуштайт элек.

- 1 Бышыруу тобунун бышкегине (боз бөлүк) майды арбын эмес сүйкөңүз (31-сүрөт).
- 2 Бышыруу тобунун таманындагы толгомду (боз бөлүк) бойлото арбын эмес май сүйкөңүз (32-сүрөт).
- 3 Эки жактагы багыттоочу нуктарына арбын эмес майдан сүйкөңүз (33-сүрөт).

## Ички капучинатор үчүн тазалоо программалары

**i** Машиналар качан ички капучинаторго тазалоо убагы келгенин айтат.

Машинада ички капучинаторду тазалоого үч программасы бар:

- «HygieSteam Shot»: сүт кошулган суусундукту даярдоодо машина автоматтуу түрдө ички капучинатор боюнча аны тез тазалоого бууну атып чыгат.
- «HygieSteam»: машина ички сүт системасын буу менен толук тазалап чыгат. HygieSteam контейнери туура чогултулуп (34-сүрөт) жана машинага туура тиркелгенин текшерчиңиз (35-сүрөт). Суу түтүгүн суу түтүгүнүн кармагычынын (36-сүрөт) ичине салып, экрандагы көрсөтмөлөрдү аткарыңыз.
- «Deep Milk Clean»: Ички сүт системасын толук тазалоо үчүн Philips сүт чынжырын тазалагычы менен «Deep Milk Clean» тартибин аткарыңыз.

## Ички капучинаторду аккан сууга тазалоо

- 1 Ички капучинатордун эшигин ачыңыз (37-сүрөт).
- 2 Ички капучинаторду аны ылдый тартып, чыгарыңыз (38-сүрөт).
- 3 Ички капучинаторду үстүңкү бөлүгүнөн таман бөлүгүн тартып, экиге ажыратыңыз (39-сүрөт).
- 4 Бардык бөлүктөрүн (40-сүрөт) ажыратып жана аларды аккан суунун астында жууңуз.
- 5 Ички капучинаторду кайрадан чогултуңуз.
- 6 Ички капучинаторду кайрадан ордуна коюуга, аны тик турган абалга коюңуз да, жана тешиктери машинадагы эки түтүгү менен тегизделгенин камсыз кылыңыз. Анан ички капучинаторду ал ордуна бекитилгенине чейин өйдө жылдырыңыз (1-сүрөт).
- 7 Эшикти жабыңыз.

Өзгөчөлөткөн видео көрсөтмөлөрү үчүн [www.saeco.com/care](http://www.saeco.com/care) сайтына баш багыңыз.

## Кебээрден тазалоо тартиби

Philips кебээрден тазалагычын гана колдонгонуңуз туура. Эч убакта күкүрт кычкылына, туз кычылына, сульфамин же уксус кычкылына негизделген кебээрден тазалагычты колдонбоңуз, анткени мындайда машинаңыздагы суу чынжырына доо кетиш мүмкүн болуу менен ал ойдогудай акиташтуу кебээрди эрите албайт. Philips кебээрден тазалагычты колдонбоосу кепилдигиңизди жоюшу мүмкүн. Шайманды кебээрден ажыратып жарытпаганыңыз да кепилдигиңизди жоюшу мүмкүн. Сизге Philips кебээрден тазалагычы жергиликтүү же онлайн чекене сатуучудан же болбосо жактырылган тейлөө борборлорунан сатып алса болот.

- 1 Качан машина сизден аны кебээрден ажыратуусун сураганда, баштоого ырастоо ✓ сүрөтчөсүн таптаңыз. Машина тарабынан ишараты жокто кебээрден арылууну баштоого «Абал» сүрөтчөсүн таптап жана «Кебээрден тазалоо» тандаңыз.
- 2 Тамчылардын астына табакты, тартылган кофе үчүн контейнерди жана HygieSteam контейнерин (26-сүрөт) алып салып, аларды бошотуп, кайрадан ордуна коюңуз.
- 3 Суу идишин чыгарып, аны бошотуңуз. Андан соң AquaClean чыпкасын чыгарыңыз.
- 4 Суу идишине кебээрден тазалоочу Philips каражатынын баарын куюп, андан кийин аны суу менен CALC CLEAN деңгээлине чейин куюңуз (41-сүрөт). Андан кийин суу идишин кайрадан машинага ордуна коюңуз.
- 5 Чоң контейнерди (1,5 л) кофе куючу чоргонун астына коюңуз.
- 6 HygieSteam контейнери туура чогултулуп (34-сүрөт) жана машинага туура тиркелгенин текшериниз (35-сүрөт). Сүт түтүгүн сүт түтүгүнүн кармагычына салыңыз.
- 7 Кебээрден арылуу тартибин баштоого экрандагы көрсөтмөлөрдү аткарыңыз. Кебээрден тазалоо тартиби болжол менен 30 мүнөткө кетет, кебээрден тазалоо циклинен жана чайкоо циклинен турат.
- 8 Качан кебээрден тазалоо цикли аяктаганда, сизге суу идишин жана суу чынжырын чайкап чыгууга туура келет. Экрандагы көрсөтмөлөрдү аткарыңыз.
- 9 Суу идишине жаңы AquaClean суу чыпкасын салып жана аны жанга киргизиңиз ('AquaClean суу чыпкасын жанга киргизүү (5 мүнөт).' караңыз).

Кеңеш: AquaClean чыпкасын пайдалануу кебээрден тазалоо циклдеринин ортосундагы аралыкты узартууга жардам берет!

## Кебээрден тазалоо процесси үзгүлтүккө учураса эмне кылуу керек

Кебээрден тазалоо тартибинен башкаруу панелиндеги күйгүзүү/өчүрүү сүрөтчөсүн басуу менен чыга аласыз. Эгерде кебээрден ажыратуу тартиби аягына чыга электе токтотулса, кебээрден ажыратуу суюктук аз-аздап суу идишинде же суу чынжырында калышы ыктымал. Мындай учурда төмөнкүлөрдү кылыңыз:

- 1 Суу резервуарын чыгарып, сууну төгүңуз.
- 2 Суу идишине таза сууну CALC CLEAN деңгээлинин белгисине чейин куюп, машинаны кайрадан күйгүзүңуз. Машина ысып, автоматтык түрдө чайкоо циклин аткарат.
- 3 Кандайдыр бир суусундукту бышырудан мурун, кол менен чайкоо циклин аткарыңыз. Кол менен чайкоо циклин аткаруу үчүн алгач суу идишинен ысык сууну жарымына чейин куюп, андан кийин тартылган кофени кошпостон, алдын ала тартылган кофеден 2 чөйчөк бышырыңыз.

Эскертме: Кебээрден тазалоо тартиби аякталбаса, машина кебээрден тазалоо тартибин мүмкүн болушунча тезирээк аткарууну талап кылат.

## Ката коддору

Төмөндө сиз өз алдынча чече ала турган көйгөйлөрдү көрсөткөн ката коддорунун тизмесин табасыз. Видео көрсөтмөлөр [www.saeco.com/care](http://www.saeco.com/care) сайтында байкалат. Эгерде дагы башка ката коду чыкса, өлкөүздөгү Керектөөчүнө Кам көрүү Борборуна кайрылыңыз. Байланыш өзгөчөлүктөрүн алуу үчүн кепилдик баракчасын караңыз.

Ката коду	Көйгөй	Мүмкүн болгон чечим
01	Кофе куйгуч толуп калган.	Машинаны өчүрүп, розеткадан сууруп коюңуз. Бышыруу тобун чыгарыңыз. Андан соң алдын ала тартылган кофе бөлүгүнүн капкагын ачып, ага кашыктын сабын киргизиңиз. Тыгылып калган тартылган кофе ылдыйга түшкөнгө чейин сапты өйдө жана төмөн жылдырыңыз (28-сүрөт). Баш багуу <a href="http://www.saeco.com/care">www.saeco.com/care</a> өзгөчөлөткөн көрсөтмөлөрдү алуу үчүн.
03	Бышыруу тобунун ичи кир же жакшы майланган эмес.	Машинени өчүрүңүз. Бышыруу тобун таза суу менен чайкап, андан соң аны майлаңыз ('Кайнатуучу топту майлоо' караңыз). «Кайнатуу тобун тазалоо» бөлүмүн караңыз же <a href="http://www.saeco.com/care">www.saeco.com/care</a> өзгөчөлөткөн көрсөтмөлөрдү алуу үчүн. Андан кийин машинени кайрадан күйгүзүңүз.
04	Бышыруу тобу ордуна туура эмес коюлган.	Машинени өчүрүңүз. Бышыруу тобун чыгарып, кайрадан киргизиңиз. Бышыруу тобун киргизгенге чейин ал туура абалда экенин текшериниз. «Бышыруу тобуна каралашуу» бөлүмүн караңыз же бул жакка баш багыңыз <a href="http://www.saeco.com/care">www.saeco.com/care</a> өзгөчөлөткөн көрсөтмөлөрдү алуу үчүн. Андан кийин машинени кайрадан күйгүзүңүз.
05	Суу чынжырына аба туруп калды.	Машинаны өчүрүп, күйгүзүү менен кайрадан иштетиниз. Эгерде натыйжасы чыкса, 2–3 чөйчөк ысык суу куюңуз. Көп убакыттан бери аны кылбай жүрсөңүз, машинаны кебээрден тазалаңыз.
	AquaClean суу чыпкасы орнотулганга чейин туура эмес даярдалган же болбосо ал тыгылып калган.	AquaClean чыпкасын чыгарып, кофе бышырууга дагы аракет кылыңыз. Эгер андан натыйжа чыкса, AquaClean чыпкасын кайра ордуна коюудан мурун анын туура даярдалганын текшериниз ('AquaClean суу чыпкасын жанга киргизүү (5 мүнөт)' караңыз). AquaClean чыпкасын кайрадан суу идишине коюңуз. Эгер андан натыйжа чыкпаса, чыпка тыгылып калган болушу мүмкүн, ал алмаштырылууга муктаж.
11	Машина бөлмөнүн температурасына чейин жылыш керек	Машинага транспорт/эшик температурасынан бөлмө температурасына көнүш үчүн бир аз убакыт бериңиз. Машинени 30 мүнөткө өчүрүп, кайрадан күйгүзүңүз. Эгер андан натыйжа чыкпаса, өлкөүздөгү Керектөөчүгө Кам көрүү борборуна кайрылыңыз. Байланыш өзгөчөлүктөрүн алуу үчүн кепилдик баракчасын караңыз.
14	Машина өтө ысып кетти.	Машинени өчүрүп, кайрадан 30 минуттан кийин күйгүзүңүз.
19	Машине дубалдагы розеткага туура туташтырылган жок.	Күч кабелинин кичинекей сайгычы машинанын артындагы розеткага туура туташтырылганын текшериниз.

## Шаймандарга буйрутма берүү

Машинаны тазалоо жана кебээрден арылтуу үчүн Philips тейлөө өнүмдөрүн гана колдонуңуз. Бул өнүмдөрдү Amazon Smart Reorders'ти ишке киргизип, жергиликтүү же онлайн чекене сатуучудан же болбосо жактырылган тейлөө борборлордон сатып алса болот.

**i** Amazon Smart Reorders'ти колдонууга мүмкүнчүлүк алууга, сизге адегенде бул кызматты Amazon'do жанга киргизүү керек. Андан кийин машинаңыздын экранындагы кадамдарды Amazon аккаунтуңузду сиздин Saeco аккаунтуна туташтырууга аткарыңыз. Бул кадамдарды аткаргандан кийин сизге Amazon Smart Reorder кызматын колдонсо болот.

**i** Машинаңыздын башкаруу панелиндеги «Дүкөн» менюсунда жергиликтүү чекене соодагерлеринде Philips тейлөө өнүмдөрдүн жана кошумча жабдуулардын байкалгандыгын көрө аласыз.

Интернеттен аркан бөлүктөрдүн толук тизмесин табуу үчүн машинаңыздын модель номерин киргизиңиз. Модель номерин тейлөө эшигинин ичинен таба аласыз.

Тейлөө өнүмдөрү жана түр номерлери:

- Кебээрден тазалоочу CA6700 эритмеси
- CA6903 AquaClean чыпкасы
- Бышыруу тобундагы бөлүктөрдү майлоо үчүн HD5061 каражаты
- Кофе майын тазалоочу CA6704 таблеткалары
- Сүт системасын CA6705 тазалагычы
- CA6707 тейлөө топтому

## Программалык жабдуунун жаңыртуулары

Жекелигиңизди сактоо жана кофе машинаңыздын туура иш-милдетин аткаруусу үчүн жаңыртуулардын мааниси чоң. Сиз машинаңыздын жаңыртуусун колго кылгыңыз келгенин же анын автоматтуу түрдө жасала турганын койсоңуз болот.

**i** Автоматтуу түрдөгү жаңыртууларын тандасаңыз, машинаңыз түнү боюнча программалык жабдуусун кабыл ала тургандай кылып, түнүнкүсүн да сайылып турганын жана Wi-Fi ишке киргизилгенин камсыз кылыңыз.

**i** Программалык жабдуунун жаңыртуулары, машинага жана болочоку коопсуздук маселени алдын алуу үчүн жаңы өзгөчөлүктөр байкалып калганда, жасалат.

**i** Милдеттүү тепчима жаңыртуулары кофе машина күтүү режиминде турганда автоматтуу түрдө башталат. Тепчима жаңыртуу убагында кофе машинаны колдонууга болбойт.

## Мүчүлүштүктөрдү оңдоо

Бул бөлүмдө машинаны колдонууда көп туш болгон жалпы көйгөйлөр тууралуу айтылган. Колдоо көрсөтүү видеолору жана көп берилүүчү суроолордун толук тизмеси ушул [www.saeco.com/care](http://www.saeco.com/care) сайтта жайгашкан. Эгерде көйгөйдү чече албасаңыз, өлкөңүздөгү Керектөөчүгө Кам көрүү борборуна кайрылыңыз. Байланыш өзгөчөлүктөрүн алуу үчүн кепилдик баракчасын караңыз.

Көйгөй	Себеп	Чечим
Жаңы кофе машинамын ичинде кофе калдыктары бар.	Бул машина кофе салынып, сыналган.	Ал кылдаттык менен тазаланган болсо да, анын ичинде кофе калдыктары калышы мүмкүн. Бирок, машина таптакыр жаңы.
Машина DEMO режиминде.	Күтүү режиминин сүрөтчөсүн 8 секунддан ашык бастыңыз.	Машинанын артындагы электр которгучу менен аны өчүрүп, кайрадан күйгүзүңүз.



Көйгөй	Себеп	Чечим
Тамчылардын астына табак тез толот / тамчылардын астына табагында дайыма бир аз суу болот.	Бул нормалдуу көрүнүш. Машина суу менен ички чынжырды жана башкаруу тобун чайкайт. Бир аз суу ички тутум аркылуу түздөн-түз тамчылардын астына табагына агып кетет.	Тамчылардын астына табакты күнүгө же болбосо табактын капкагынан «тамчылардын астына табак толду» деген кызыл индикатор чыкканда бошотуңуз (29-сүрөт). Кеңеш: чөйчөктү куюу чоргонун астына коюп, андан чыккан чайкалган сууну чогултуңуз.
«Тартылган кофе контейнери бош» сүрөтчөсү күйгөн бойдон турат.	Машина розеткадан суурулуп турганда тартылган кофе контейнерин бошотуңуз же аны өтө тез кайра ордуна койдуңуз.	Тартылган кофе контейнерин чыгарып, жок дегенде 5 секунд күтө туруңуз да, кайра ордуна коюңуз.
Машина контейнер толбосо да, тартылган кофе контейнерин бошотууга ишарат кылат.	Тартылган кофе үчүн контейнерди акыркы жолу бошотконуңузда, машина эсептегичти баштапкы абалга келтирген жок.	Тартылган кофе үчүн контейнерин кайра ордуна койгонуңуздан кийин дайыма болжол менен 5 секунд күтө туруңуз. Мындайда, кофе шайбаларынын эсептегичи нөлгө коюлат жана кофе шайбаларынын саны туура эсептелет.
Тартылган кофе контейнери өтө толуп, дисплейде «тартылган кофенин контейнерин бошотуу» сүрөтчөсү көрүнгөн жок.	Тамчылардын астына табакты, тартылган кофе контейнерин бошотпой туруп алып салдыңыз.	Тамчылардын астына табакты алып салганда, тартылган кофе контейнеринде бир канча шайбалар бар болсо дагы аны бошотуңуз. Бул кофе шайбаларынын эсептегичи нөлгө коюлушун жана кофе шайбаларынын туура саналышын камсыздайт.
Бышыруу тобун алып сала албай жатам.	Бышыруу тобунун турган абалы туура эмес.	Машинаны төмөнкү жол менен баштапкы абалга келтириңиз: тейлөө эшигин жабыңыз. Машинаны өчүрүп жана кайрадан күйгүзгөндө машинанын колдонууга даяр кезине чейин күтүңуз. Бышыруу тобун алып салууга кайра аракет кылып көрүңуз. Кадам боюнча көрсөтмөлөрү үчүн «Бышыруу тобун чыгаруу жана коюу» бөлүмүн караңыз.
Бышыруу тобун коё албай жатам.	Бышыруу тобунун турган абалы туура эмес.	Машинаны төмөнкү жол менен баштапкы абалга келтириңиз: тейлөө эшигин жабыңыз. Бышыруу тобун чыгарган бойдон калтырыңыз. Машинаны өчүрүп, розеткадан сууруп коюңуз. 30 секунд күтүп, андан кийин машинаны кайра сайып, күйгүзгөндөн кийин машина колдонууга даяр кезине келгенге чейин күтүңуз. Андан кийин бышыруу тобун туура абалга коюп, аны кайра машинага коюңуз. Кадам боюнча көрсөтмөлөрү үчүн «Бышыруу тобун чыгаруу жана коюу» бөлүмүн караңыз.

Көйгөй	Себеп	Чечим
Супсак кофе.	Бышыруу тобунун ичи кир же майлоого муктаж.	Бышыруу тобун чыгарып, аны аккан суунун астында чайкап, кургатыңыз. Андан кийин кыймылдаган бөлүктөрүн майлаңыз ('Кайнатуучу топту майлоо' караңыз).
	Машина өзүн-өзү тууралоо тартибин аткарып жатат. Бул тартип машинаны биринчи жолу колдонгонунда, кофе дандарынын башка түрүнө өткөндө же көп убакытка колдонулбай калганда автоматтык түрдө башталат.	Машина өзүн өзү жөндөө тартибин аягына чыгарышы үчүн адегенде 5 чөйчөк кофе кайнатыңыз.
	Кофе тартуучу өтө одуракай орнотууга коюлган.	Кофе тартуучуну майдараак (төмөнкү) орнотууга коюңуз. Айырмасын толук баамдоо үчүн 2–3 чөйчөк суусундук даярдаңыз.
Кофе жакшы ысый элек.	Температура өтө төмөнгө коюлган.	Температураны максималдуу орнотууга коюңуз (42-сүрөт).
	Муздак чөйчөк суусундуктун температурасын төмөндөтөт.	Чөйчөктөрдү ысык суу менен чайкап, алдын ала ысытыңыз.
	Сүт кошуу суусундуктун температурасын төмөндөтөт.	Сүт муздак же ысык болгонуна карабай, баары бир сүткү кошкондо кофенин температурасы төмөндөйт. Чөйчөктөрдү ысык суу менен чайкап, алдын ала ысытыңыз.
Кофе чыкпайт же кофе акырындык менен чыгат.	AquaClean суу чыпкасы орнотууга туура даярдалган эмес.	AquaClean чыпкасын алып салып, бир аз ысык суу куюңуз. Эгер мындан натыйжа чыкпаса, AquaClean чыпкасы туура орнотулган эмес. AquaClean чыпкасын кайра орнотуп, жанга киргизиңиз жана «AquaClean суу чыпкасы» бөлүмүндөгү бардык кадамдарды аткарыңыз.
		Узак убакыт колдонулбагандан кийин, AquaClean суу чыпкасын кайра колдонууга даярдап, 2-3 стакан ысык сууну куюшуңуз керек.
	AquaClean суу чыпкасы тыгылган.	AquaClean суу чыпкасын ар 3 ай сайын алмаштырып туруңуз. 3 айдан ашык колдонулган чыпка тыгылып калышы мүмкүн.
	Кофе тартуучу өтө майда орнотууга коюлган.	Кофе тартуучуну одуракайыраак (жогорураак) орнотууга коюңуз. Бул кофенин даамына таасир этээрин эске алыңыз.

Көйгөй	Себеп	Чечим
	Бышыруу тобунун ичи кир.	Бышыруу тобун чыгарып, аны аккан суунун астында чайкаңыз ('Кайнатуучу топту агын суу алдында тазалоо' караңыз).
	Кофе куючу чоргонун ичи кир.	Кофе куючу чоргону жана анын тешиктерин түтүк тазалагыч же ийне менен тазалаңыз.
	Алдын ала тартылган кофе бөлүгү тыгылып калды	Машинаны өчүрүп, бышыруу тобун чыгарыңыз. Алдын ала тартылган кофе бөлүгүнүн капкагын ачып, ага кашыктын сабын киргизиңиз. Тыгылып калган тартылган кофе ылдыйга түшкөнгө чейин сапты өйдө жана төмөн жылдырыңыз (28-сүрөт).
	Машинанын чынжыры акиташтуу кебээрине камалып калган.	Машинедеги кебээрди Philips кебээрден тазалагычы менен тазалаңыз ('Кебээрден тазалоо тартиби' караңыз). Машина ишарат кылганда дайыма кебээрден тазалаңыз.
Сүт көбүктөнбөй жатат.	Ички капучинатордун ичи кир же туура эмес коюлган.	Ички капучинаторду тазалап, аны туура коюп орнотконуңузга көзүңүз жетсин ('Ички капучинаторду аккан сууга тазалоо' караңыз).
	Колдонулган сүттүн түрү көбүртүүгө ылайыктуу эмес.	Сүттүн ар кандай түрлөрү ар кандай көлөмдөгү көбүктү жана көбүктү ар кандай сапаты менен чыгарат.
Сүт чачырап жатат.	Колдонулган сүт жетишээрлик муздак эмес.	Муздаткычтан түз алынган сүттү колдонуп жатканыңызга ишениңиз.
'	Ийкемдүү сүт түтүгү туура эмес туташтырылган.	Кофе куючу түтүктүн (37-сүрөт) эшигин ачып, ийкемдүү сүт түтүгү капучинаторго толук туташтырылганын текшериңиз (43-сүрөт). Капучинатор менен сүт түтүгү ысык болушу мүмкүн экендигин эске алыңыз. Капучинатор менен түтүктөргө тийүү алдында алардын муздашын күтүңүз.

Көйгөй	Себеп	Чечим
	Капучинатор жана сүт түтүктөрү таза эмес.	Ички капучинаторду алып салыңыз жана бөлүккө ажыратыңыз ('Ички капучинаторду аккан сууга тазалоо' караңыз). Бардык бөлүктөрүн аккан суунун астында чайкаңыз. Толук тазалоо үчүн Philips сүт чынжырынын тазалагычын колдонуңуз жана «Абал» жана «Hygiesteam» менюсү аркылуу Deep Milk Clean тартибин аткарыңыз. Эгерде бөлүктөр идиш жуугуч машинада тазаланган болсо, алар тамак-аштын же жуучу каражаттардын калдыктары менен тыгылып калган болушу мүмкүн экенин эске алыңыз. Алардын тыгылып калбагандыгын көзгө текшерүү да сунушталат.
		HygieSteam программасын күнүгө аткарууну сунуштайбыз: 1) Башкаруу панелиндеги «Абал» баскычын басыңыз. 2) «HygieSteam» тандаңыз. 3) Дисплейдеги бардык кадамдарды ырастаңыз.
	Сүт түтүгү тыгылып калган.	Ар дайым сүт контейнерин сүт түтүктөрсүз муздаткычта сактаңыз. Калып калган сүт сүт түтүкчөлөрүнүн ичине чогулуп, түтүкчөлөр аркылуу сүт агышын камап коюшу мүмкүн. Сактоо алдында сүт түтүктөрүн чайкап алыңыз.
Машина агып жаткан сыяктуу.	Машина суу менен ички чынжырды жана башкаруу тобун чайкайт. Бул суу ички тутум аркылуу түздөн-түз тамчылардын астына табакка агып кетет. Бул нормалдуу көрүнүш.	Тамчылардын астына табакты күн сайын, же болбосо табактын капкагында «тамчылардын астына табак толду» деген индикатор чыкканда бошотуңуз (29-сүрөт). Кеңеш: Чайкай турган сууну чогултуш үчүн жана тамчылардын астына табактагы суунун көлөмүн азайтуу үчүн чөйчөктү куючу чоргонун астына коюңуз.
	Тамчылардын астына табак өтө толуп, жана кырынан суу ага баштаганда, машина агып жаткандай көрүнөт.	Тамчылардын астына табакты күн сайын, же болбосо табактын капкагында «тамчылардын астына табак толду» деген индикатор чыкканда бошотуңуз (29-сүрөт).
	Суу идиши аягына чейин коюлбагандыктан, ошондуктан бир аз суу агып, машинага аба кирип жатат.	Суу идиши туура абалда турганын текшерип: аны чыгарып, мүмкүн болушунча машинага кайра аягына чейин коюңуз.
	Бышыруу тобунун ичи кир/тыгылган.	Бышыруу тобун чайкаңыз.

Көйгөй	Себеп	Чечим
	Машина түз бетке коюлган эмес.	Тамчылардын астына табактын кырынан суу агып кетпеши үчүн жана «тамчылардын астына табак» индикатору туура иштеши үчүн машинаны түз бетке койуңуз.
AquaClean суу чыпкасын жанга киргизе албай жатам жана машина кебээрди тазалоону сурап жатат.	Экран AquaClean эскертүүсүн көрсөткөндөн кийин чыпка убагында орнотулбаган же алмаштырылган эмес. Бул машинаңыз кебээрдөн толук таза эмес дегенди билдирет.	Адегенде машинаңызды кебээрдөн тазалап, андан кийин AquaClean суу чыпкасын орнотуңуз.
Жаңы суу чыпкасы туура келген жок.	AquaClean суу чыпкасынан башка чыпка орнотууга аракет кылып жатасыз.	Машинаңызга бир гана AquaClean суу чыпкасы туура келет.
	AquaClean суу чыпкасындагы резина шакек ордунда эмес.	AquaClean суу чыпкасындагы резина шакекти ордуна салыңыз.
Машина катуу ызылдаган үн чыгарып жатат.	Колдонуу учурунда машинеңиздин үн чыгарып иштегени кадимкидей көрүнүш.	Эгерде машина башкача үн чыгара баштаса, бышыруу тобун тазалап, аны майлаңыз ('Кайнатуучу топту майлоо' караңыз).
	AquaClean суу чыпкасы орнотууга туура даярдалган эмес, эми болсо машинага аба кирип жатат.	AquaClean суу чыпкасын суу идишинен чыгарып, кайра ордуна коюудан мурун аны туура колдонууга даярдаңыз. Кадам боюнча көрсөтмөлөрдү көрүү үчүн «AquaClean суу чыпкасы» бөлүмүн караңыз.
	Суу идиши аягына чейин салынган эмес, эми машинага аба кирип жатат.	Суу идиши туура абалда турганын текшерип: аны чыгарып, мүмкүн болушунча машинага аягына чейин түртүп салыңыз.
Мен машинаны Wi-Fi'га биринчи жолу туташтырууга аракет кылганда, машина Wi-Fi тармагына туташкан жок.	Wi-Fi тармагыңыздын аты жана сырсөзү туура эмес.	Wi-Fi тармагыңыздын атын жана сырсөзүн текшерип.
	Кофе машина менен Wi-Fi маршрутизатор бири-бирин көргөн аралыкта эмес.	Кофе машина менен Wi-Fi маршрутизатор бири-бирин көргөн аралыкта экенин текшерип же Wi-Fi кайталагычты колдонуңуз.
Машина үйдөгү Wi-Fi тармагын таба албай жатат.	Wi-Fi маршрутизатору туура иштебей жатат.	Wi-Fi маршрутизатору туура иштеп жатканын жана интернетке туташып турганын текшерип.

Көйгөй	Себеп	Чечим
	Машина маршрутизатордун аралыгында эмес.	Машина маршрутизатордун аралыгында экенин текшерипиз. Ошондой эле Wi-Fi сигнал кайталоочусун колдоно аласыз.
	Кофе машинаңыз туташууга аракет кылып жаткан маршрутизатор 5 ГГц жыштыгы кош-тилкеге карайт, жана кофе машинаңыз 2,4 ГГц тармагына туташуу аракетинде эмес.	5 GHz тармагы колдоого алынбайт. Маршрутизатордун 5 ГГц жыштыктагы тилкесин убактылуу өчүрүп, кофе машинаңызды ошол эле маршрутизатордун (2,4 ГГц) башка тилкесине кошкотоууга аракет кылып көрүңүз. Ийгиликтүү кошкотоулгондон кийин 5 ГГц жыштыктагы тилкесин кайра күйгүзүңүз
Мен азырынча Alexa жана Amazon Smart Reorders колдоно албайм.	Amazon’ду Saeco аккаунтуңузга али туташа элексиз.	Сураныч, Alexa добуштук башкаруусун жана Amazon Smart Reorders колдоно алуу үчүн Amazon аккаунтуңузду Saeco эсеп жазуусуна туташтыруу үчүн машинанын башкаруу панелиндеги көрсөтмөлөрдү аткарыңыз. Эскертме: Бул өзгөчөлүктөрдү колдонуу үчүн сизде Alexa жаратмасы же Alexa түзмөгү болушу керек жана Amazon’догу Smart Reorders кызматын ишке киргизүүгө туура келет.
Машинанын Wi-Fi туташуу мүнөзү мурда иштетчү, бирок эми иштебей калды.	Wi-Fi тармагыңыздын аты жана/же сырсөзү өзгөртүлгөн.	«Wi-Fi’га туташуу» бөлүмүндөгү көрсөтмөлөрдү аткарыңыз жана туташуу үчүн жаңы Wi-Fi аталыштагы тармакты тандаңыз.
	Wi-Fi тармагыңыздын сырсөзү өзгөртүлгөн.	«Wi-Fi’га туташуу» бөлүмүндөгү көрсөтмөлөрдү аткарыңыз жана жаңы Wi-Fi сырсөзүн киргизиңиз.
	Wi-Fi маршрутизаторуңуз жакшы иштебей жатат.	Маршрутизаторду текшерип, анын иштеп жаткандыгына көзүңүз жетсин.
	Wi-Fi туташуу мүнөзү электромагниттик же башка тоскоолдуктардан улам үзүлүшү мүмкүн.	Шайманды тоскоолдуктарды жаратышы мүмкүн болгон башка электрондук түзүлүштөрдөн алыс кармаңыз.
	Жогоруда айтылган чечимдердин биринен да натыйжасы чыкпады.	Wi-Fi байланышын кайрадан текшерүүгө, машинанын артындагы электр которгучу менен аны өчүрүп, кайрадан күйгүзүңүз.

## Техникалык мүнөздөмөлөр

Өндүрүүчү өнүмдүн техникалык мүнөздөмөлөрүн жакшыртуу укугун сактайт. Бардык алдын ала коюлган сандар болжолдуу болуп эсептелет.

Өлчөм (ж x б x т)	287 x 396 x 487 мм
Салмагы	11–12,4 кг
Кубат кабелинин узундугу	1200 мм
Суу идиши	1,7 литр, алып салынат
Кофе дандар үчүн контейнердин сыйымдуулугу	450 гр
Тартылган кофе контейнеринин сыйымдуулугу	15 шайба
Сүт контейнеринин сыйымдуулугу	600 мл
Бийиктиги жөндөлөнүүчү түтүктүн бийиктиги	75–148 мм
Номиналдуу чыңалуу - Кубат баалоосу - Кубат булагы	Тейлөө эшигинин ичиндеги колдомолор табакчаны караңыз
Wi-Fi жыштык тилкеси	2,4 ГГц 802.11 b/g/n

## Дал келүү декларациясы

Муну менен, DAP B.V. толук автоматтык эспрессо SM8780, SM8782, SM8785, SM8885 жана SM8889 машиналары 2014/53/EU Директивасына көнгөнүн жарыялайт.

Ебнын дал келүү декларациясынын толук текстин төмөндөгү интернет дарегинен көрө аласыз:

**<https://www.saeco.com>**.

Толук автоматтык эспрессо SM8780, SM8782, SM8785, SM8885 жана SM8889 машиналары Wi-Fi модулу менен жабдылган, 2,4 ГГц 802.11 b/g/n (каналдар 1...13). Максималдуу өткөрүү күчү <100 мВт(20 дБм).

## Wi-Fi

Машина тармакташуу жабдуу катары (EU) No 801/2013 эрежелерине туура келет жана 2,4 ГГц 802.11 b/g/n тармакка түбөлүк туташтырылып иштөөгө арналган.

Автоматтык эспрессо машинасы

Өндүрүүчү: «ДАП Б.В.», Нидерланд, Драхтен, 9206АД, Туссендиенен 4 а

Россия аймагына жана Бажы биримдигине импорттоочу: ЖЧК «ФИЛИПС-үй үчүн техника», Россия Федерациясы, 123022 Москва ш., Сергей Макеев көч., 13-үй, 5-кабат, XVII жай, 31-бөлмө, телефон номери +7 495 961-1111

SM8889, SM8885, SM8780, SM8782, SM8785: 230 V; 50 Hz; 1500 W

I класстагы жабдык

Үй тиричилигине керектөө үчүн

Италияда жасалган

Сактоо шарты, иштетүү

Температура	0 °C - +50 °C
Тийиштүү нымдуулугу	20 % - 95 %



Пластик эмес таңгактоочу материалдар кагаздан же картондон турат.

---



Пластикалык таңгактоочу материалдар, эгерде башкасы белгиленбесе, LDPEден турат.

---



# Содржина

Преглед на машината (Сл. А)	663
Контролна табла	664
Вовед	664
Специјални функции	665
Варење пијалаци	666
Приспособување на поставките за машината	670
Филтер за вода AquaClean	671
Отстранување и вметнување на групата за варење	672
Чистење и одржување	672
Постапка на отстранување бигор	676
Кодови за грешки	677
Нарачување додатоци	678
Ажурирања на софтверот	678
Решавање проблеми	679
Технички спецификации	685
Декларација за сообразност	685
Wi-Fi	686

## Преглед на машината (Сл. А)

A1 Капак на резервоарот за зрна кафе	A14 Копче за поставување на мелењето (за да дознаете повеќе, посетете ја <a href="http://www.saeco.com/care">www.saeco.com/care</a> )
A2 Капак на преградата за претходно мелено кафе	A15 Резервоар за зрна кафе
A3 Послужавник за филцани	A16 Сервисна врата
A4 Контролна табла	A17 Инка за кафе
A5 Приклучок за кабел	A18 Фиока за остатоци од кафе
A6 Главен прекинувач	A19 Група за варење (за да дознаете повеќе, посетете ја <a href="http://www.saeco.com/care">www.saeco.com/care</a> )
A7 Послужавник за капење	A20 Сад за мелено кафе
A8 Рачка за отпуштање на послужавникот за капење	A21 Резервоар за вода
A9 HygieSteam Сад	A22 Капак на резервоарот за вода
A10 Капак за HygieSteam со држач за цевката за млеко	A23 Показател дека послужавникот за капење е полн
A11 Одвод за распрскување кафе и млеко со приспособлива висина	A24 Капак на послужавникот за капење
A12 Внатрешен елемент за капучино	
A13 Кабел за напојување со приклучок	

## Додатоци

A25 Сад за млеко	A29 Филтер AquaClean
A26 Цевка за млеко	A30 Лажичка за мерење
A27 Четка за чистење	A31 Лента за тестирање тврдост на водата
A28 Цевка за подмачкување	

## Контролна табла

Постојат две верзии од оваа машина за еспресо. Нивните контролни табли се разликуваат, но сите икони функционираат на истиот начин. Погледнете ги сликите В и С за преглед на сите икони. Подолу ќе ги најдете описите.

B1 Off icon (B1 Икона за исклучување)

C1 On/off icon (C1 Икона за вклучување/исклучување)

B2/C2 Drinks (B2/C2 Пијалаци)

B3/C3 Drinks menu (B3/C3 Мени за пијалаци)

B4/C4 Personal profiles (B4/C4 Лични профили)

B5/C5 Beans (Зрна)

B6/C6 Machine settings (B6/C6 Поставки за машината)

B7/C7 Status menu (B7/C7 Мени за статус)

B8/C8 Shop (Продавница)

B9/C9 Start/stop icon (B9/C9 Икона за старт/стоп ►►)

## Вовед

Ви честитаеме што купивте целосно автоматска машина за кафе Saeco! За да имате целосна корист од мрежната поддршка што ја нуди Saeco, може да ја користите контролната табла за да ја регистрирате вашата машина преку вградената Wi-Fi врска или да одите на [www.saeco.com/MyCoffeeMachine](http://www.saeco.com/MyCoffeeMachine) и да го регистрирате го производот таму.

Внимателно прочитајте ја посебната безбедносна брошура пред првиот пат кога ќе ја користите машината и зачувајте ја за во иднина.

Вашата целосно автоматска машина за кафе Saeco ви овозможува да се поврзете со Wi-Fi мрежата за подобро уживање на кафето.

Со поврзување на вашата машина со Wi-Fi мрежата, ќе можете:

- да добивате персонализирани препораки засновани на машинско учење;
- да добивате редовни ажурирања на софтверот за да го подобрите вашето корисничко искуство;
- да ја користите функционалност на продавницата, доколку е достапна во вашата држава
- да ја поврзете машината со вашата сметка на Amazon за дополнување на додатоците, доколку оваа можност е достапна во вашата држава
- да се поврзете со вашиот домашен уред Alexa за да користите говорно управување, доколку е достапно во вашата земја.

Забелешка: машинава е тестирана со кафе. Иако беше внимателно исчистена, може да има остатоци од кафе. Сепак, гарантираме дека машината е потполно нова.

## Вклучување на машината кога имате Xelsis SUPREMA (само SM8885, SM8889)

Вклучете ја машината со притискање на главниот прекинувач на нејзиниот заден дел. Допрете го центарот на контролната табла за да се појави иконата „on“ (вклучено) на екранот. Допрете ја иконата „on“ (вклучено) и следете ги упатствата чекор по чекор на контролната табла.

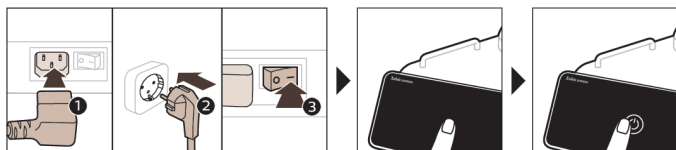

⚠ Поврзете ја и ажурирајте ја машината при првото монтирање и редовно проверувајте за рачни ажурирања.

## Вклучување на машината кога имате Xelsis DELUXE (само SM8780, SM8782, SM8785)

Вклучете ја машината со притискање на главниот прекинувач на нејзиниот заден дел. Допрете ја иконата „он“ (вклучено) и следете ги упатствата чекор по чекор на контролната табла.



**!** Поврзете ја и ажурирајте ја машината при првото монтирање и редовно проверувајте за рачни ажурирања.

## Поврзување преку Wi-Fi

**i** Поврзете ја вашата машина за кафе со домашна Wi-Fi мрежа со 2,4 GHz 802.11 b/g/n.

**i** Поврзувањето на вашата машина за кафе со домашната Wi-Fi мрежа ви овозможува подобро корисничко искуство.

**i** Осигурете се дека машината за кафе и Wi-Fi рутерот се наоѓаат во меѓусебниот опсег.

Следете ги чекорите подолу за да ја поврзете машината за кафе со вашата Wi-Fi мрежа.

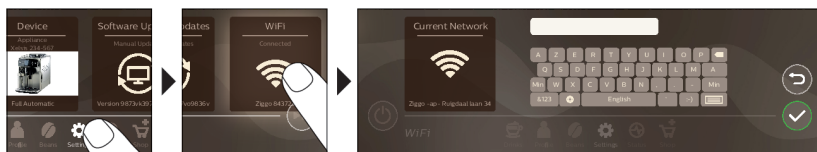

**1** Допрете ја иконата Settings (Поставки) и повлечете одлево надесно за да ја пронајдете иконата за Wi-Fi.

**2** Допрете ја иконата за Wi-Fi.

**3** Следете ги чекорите на екранот за да ја поврзете машината со вашата Wi-Fi мрежа.

Сега сте подготвени да го започнете вашето поврзано искуство.

**!** Машината ќе го изврши автоматскиот циклус на плакнење кога ќе се вклучи и исклучи преку говорно управување и кога машината била неактивна некое време и се исклучува. Проверете дали средината околу машината е безбедна.

## Специјални функции

### Специјална функција

### Намена

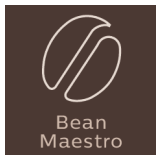

Со BeanMaestro можете да изберете тип и печење на вашите зрна. Потоа тој автоматски ги оптимизира поставките за подготовка за најдобро да го искористи зрната кафе.

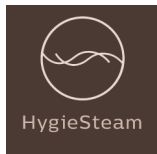

Функцијата HygieSteam автоматски го чисти системот за млеко, отстранувајќи ги микроорганизмите: користете го по подготовка на капучино или други пијалаци на база на млеко.



Нашата трајна мелница е изработена од 100% керамика за да биде исклучително силна и прецизна. Може да се прилагоди на вашиот вкус со нивоа со 12 чекори.

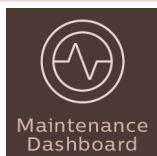

Maintenance Dashboard (Таблата за одржување) ви дава корисен преглед и ве известува за состојбата на некои работи како на пр. нивото на водата, или ви кажува дека AquaClean е при крај.

## Варење пијалаци

### Општи чекори

За да подготвите пијалак треба да следите неколку едноставни чекори.



- 1 Наполнете го резервоарот за вода со вода од чешма и наполнете го резервоарот за зрна кафе со зрна.
- 2 Ставете еден или два филцана под одводот за распрскување со приспособлива висина. Лизгајте го одводот за распрскување нагоре или надолу за да ја приспособите висината на филцанот или чашата што го/ја користите.
- 3 Допрете ја иконата Drinks (Пијалаци)  за да влезете во менито „Drinks“ (Пијалаци). Повлечете одлево надесно и со допирање изберете го вашиот пијалак.
  - Допрете ја иконата „2x“ ако сакате да подготвите два филцана. Машината автоматски по ред извршува два циклуса на мелење за избраните пијалаци.

**i** Иконата „2x“ не е достапна за сите пијалаци.

- 4 Откако ќе изберете пијалак, поставките може да ги приспособите по избор со повлекување на приспособливите ленти нагоре или надолу.
- 5 Притиснете ја иконата за старт/стоп  за да започнете со подготовка на избраниот пијалак.

**A** Немојте да користите карамелизирани зрна кафе или зрна кафе со посебен вкус.

**i** Вртете го копчето за поставување на мелењето малку по малку и по 5 подготвени филцани кафе ќе почнете да ги вкусувате разликите.

## Поддршка за параметрите за пијалак

За да добиете дополнителни информации за конкретен параметар за пијалак, притиснете и задржете ја приспособливата лента 3 секунди.



## Варење пијалаци на база на млеко

За да сварите пијалаци на база на млеко, треба да следите неколку едноставни чекори.

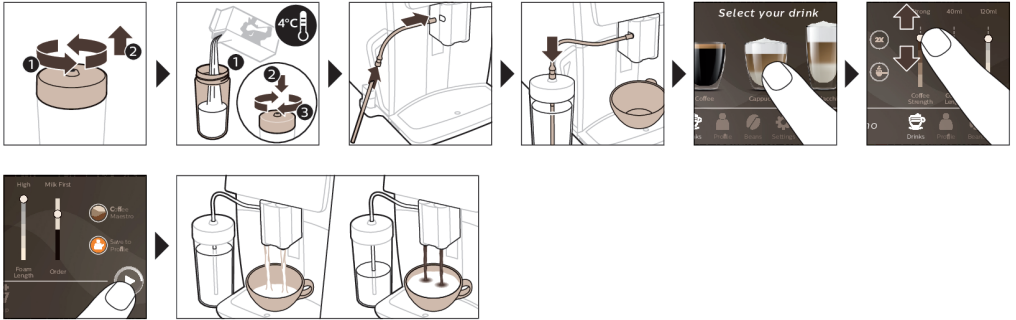

- 1 Наполнете го резервоарот за вода со вода од чешма и наполнете го резервоарот за зрна кафе со зрна.

Совет: Кога флексибилната цевка за млеко е поврзана со елементот за капучино, излизгајте го одводот за распрскување до најгорната позиција за да имате полесен пристап до резервоарот за вода.

- 2 Одвртете го капакот од садот за млеко и наполнете го садот со млеко.

Секогаш користете млеко тукушто извадено од фрижидер за оптимални резултати.

- 3 Поврзете ја флексибилната цевка за млеко со елементот за капучино.
- 4 Ставете ја металната цевка за млеко во садот.
- 5 Допрете ја иконата Drinks (Пијалаци) ☕, лизгајте и изберете ја иконата за посакуваниот пијалак на база на млеко.
- 6 Поставките може да ги приспособите по избор со повлекување на приспособливите ленти нагоре и надолу.
- 7 Притиснете ја иконата за старт/стоп ►■ кога сакате за да започнете со подготовка на избраниот пијалак.
  - За конкретни пијалаци, машината прво распрскува млеко, а потоа кафе. За бројни други пијалаци, ова е обратно. Машината прво распрскува кафе, а потоа млеко.
  - За да го сопрете распрскувањето млеко пред машината да ја распрсне претходно поставената количина, притиснете ја иконата за старт/стоп ►■ (само за SM8780, SM8782, SM8785) или притиснете ја иконата за стоп (само за SM8885, SM8889).
  - За да го сопрете распрскувањето на целосниот пијалак (млеко и кафе) пред да заврши машината, притиснете ја иконата за старт/стоп ►■ и држете ја притисната (само за SM8780, SM8782, SM8785) или притиснете ја иконата за стоп (само за SM8885, SM8889).

**!** Веднаш по распрскување на млекото, се изведува „HygieSteam Shot“ (Доза HygieSteam). Машината испушта пара низ внатрешниот систем за млеко за брзо да го исплакне. Металниот дел од цевката за млеко може да стане жешок. За да го избегнете ризикот од изгореници, оставете го прво да се излади.

Совет: За подготовка на пијалаци на база на млеко може да користите и обично млеко во тетрапак. Ставете ја металната цевка за млеко директно во картонската амбалажа.

## Варење кафе со претходно сомелено кафе

За да сварите кафе со претходно мелено кафе, треба да следите неколку едноставни чекори.

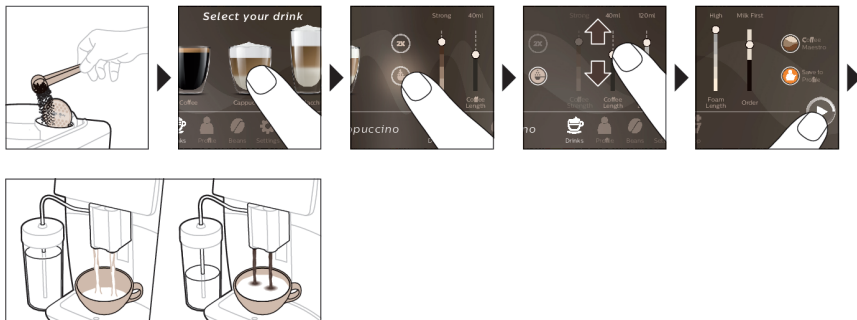

- 1 Отворете го капакот на преградата за претходно мелено кафе и ставете една лажичка за мерење од претходно сомеленото кафе во неа. Потоа затворете го капакот.
- 2 Допрете ја иконата Drinks (Пијалаци) ☕, лизгајте одлево надесно и изберете го вашиот пијалак.
- 3 Допрете ја иконата за претходно сомелено ☕-кафе.
- 4 Поставките може да ги приспособите по избор со повлекување на приспособливите ленти нагоре и надолу.
- 5 Притиснете ја иконата за старт/стоп ►■ за да започнете со подготовка на избраниот пијалак.

**i** Ако изберете претходно сомелено кафе, не може да ја приспособувате јачината на кафето и истовремено да подготвувате повеќе од еден пијалак.

## Распрскување врела вода

- 1 Внатрешниот елемент за капучино треба да е правилно прикачен за машината (Сл. 1).
- 2 Ставете филцан под одводот.
- 3 Допрете „Hot Water“ (Врела вода) (Сл. 2).
- 4 Лизгајте ги приспособливите ленти нагоре и надолу за да го приспособите количеството врела вода или температурата по ваш избор (Сл. 3).
- 5 Притиснете ја иконата за старт/стоп ►■.
- 6 За да го сопрете распрскувањето на врелата вода пред да заврши машината, повторно притиснете ја иконата за старт/стоп ►■ (само за SM8780, SM8782, SM8785) или повторно притиснете ја иконата за стоп (само за SM8885, SM8889).

## Персонализација

Машината ви дозволува да ги приспособите поставките на пијалакот по сопствен избор и да го зачувате приспособениот пијалак во личниот профил. Може да изберете своја икона и свое име на профилот.

## Искористете ги зрната најдобро со функцијата BeanMaestro

Со BeanMaestro можете да изберете тип и печење на вашите зрна. Потоа тој автоматски ги оптимизира поставките за подготовка за најдобро да го искористи зрната кафе.

- 1 Допрете ја иконата Beans (Зрна) во главното мени (Сл. 4).
- 2 Допрете ја функцијата BeanMaestro (Сл. 5).
- 3 Изберете го видот на зрна. Може да изберете помеѓу мешавини од Арабика и од Робуста.
- 4 Изберете го нивото на печење на вашите зрна.
- 5 Поставките за подготовка автоматски се оптимизираат.
- 6 Уживајте во вашето следно кафе.

## Забрзајте го процесот со CoffeeMaestro

Машината ви нуди можност со функцијата CoffeeMaestro да избирате профили на вкус наместо посебно да ги приспособувате сите поставки. Може да бирате меѓу Delicato, Intenso и Forte. За да изберете профил на вкус на CoffeeMaestro:

- 1 Допрете ја иконата за посакуваниот пијалак (Сл. 6).
- 2 Допирајте ја иконата CoffeeMaestro повторливо (Сл. 7).
  - Главната поставка на пијалакот сега е приспособена соодветно.
- 3 Притиснете ја иконата за старт/стоп ►■ за да започнете со подготовка на пијалакот.

## Персонализирајте го вашиот пијалак со функцијата CoffeeEqualizer Touch +

Откако ќе го изберете пијалакот, автоматски се активира функцијата CoffeeEqualizer Touch+ и ви дава можност да ги приспособите поставките за пијалакот. Притиснете долго на секоја од ставките на дисплејот за да ја активирате функцијата за помош и да добиете дополнителни информации.

Со функцијата CoffeeEqualizer Touch+ може да ги приспособувате следниве поставки:

- |                            |   |
|----------------------------|---|
| 1 Јачина на аромата        | 7 Кафе со вкус  |
| 2 Количина на кафе         | 8 Може да одлучите и да подготвите 1 или 2 филцани    |
| 3 Количина на млеко        | 9 Редослед на распрскување (дали прво кафе или млеко) |
| 4 Количина на вода         |   |
| 5 Температура на пијалакот |   |
| 6 Количина на пена         |   |

Забелешка: кои поставки може да ги измените ќе зависи од пијалакот што ќе го изберете.

## Зачувајте ги омилените пијалаци во профил

Машината ви дозволува да ги приспособите поставките на пијалакот по сопствен избор и да го зачувате приспособениот пијалак во личниот профил. Може да изберете профил и да зачувате рецепт со помош на профилите.

Може да создадете профил и да додадете пијалак преку иконата за профил 👤.

- 1 Допрете ја иконата за профил 👤 во главното мени (Сл. 8).
- 2 Допрете ја иконата со плус (Сл. 9).
- 3 Внесете го вашето име и изберете ја омилената икона.
- 4 Подготвени сте да додадете пијалак. Допрете ја иконата за посакуваниот пијалак.
- 5 Персонализирајте го пијалакот преку функцијата CoffeeEqualizer Touch+ или CoffeeMaestro.
- 6 Допрете ја иконата „Safe to profile“ (Зачувај во профилот) за да го зачувате во вашиот личен профил (Сл. 10).

## Дополнителна доза (ExtraShot)

Вашата машина ви нуди можност да додадете дополнителна доза „ристрето“ во вашето кафе и млечни пијалаци, на пример, ако сакате да имате појако кафе.

- 1 Ставете филцан под одводот.

- 2 Допрете една од иконите за пијалаци со еден допир за да изберете пијалак (Сл. 6).
- 3 Лизгајте ја приспособливата лента нагоре за да ја поставите јачината на највисокото ниво и изберете ја функцијата ExtraShot (Сл. 11).
- 4 Потоа притиснете ја иконата за старт/стоп ►■ (само за SM8780, SM8782, SM8785) или притиснете ја иконата за старт (само за SM8885, SM8889) за да започнете да подготвувате пијалак.
- 5 За да го сопрете распрснувањето на пијалакот пред да заврши машината, повторно притиснете ја иконата за старт/стоп ►■ (само за SM8780, SM8782, SM8785) или повторно притиснете ја иконата за стоп (само за SM8885, SM8889).

**i** Ако сте ја избрале функцијата ExtraShot, истовремено може да варите само едно кафе.

**i** Функцијата за дополнителна доза не е достапна за сите пијалаци.

## Приспособување на поставките за машината

Повеќето поставки на машината може да ги приспособите со допирање на иконата Settings (Поставки) ⚙️ и следење на чекорите на екранот.

За онлајн поддршка (често поставувани прашања, видеа итн.), скенирајте го QR-кодот што се наоѓа на корицата на оваа брошура или одете на [www.saeco.com/care](http://www.saeco.com/care)

## Поставување тврдост на водата

**i** Ве советуваме да ја приспособите поставката за тврдост на водата според нивото на тврдост на водата во вашиот регион за да имате оптимални перформанси и подолг работен век на машината. Ова спречува да морате премногу често да го чистите бигорот на машината. Стандардната поставка за тврдост на водата е 4: тврда вода.

**Користете ја лентата за тестирање тврдост на водата дадена во кутијата за да ја одредите тврдоста на водата во вашиот регион:**

- 1 Ставете ја лентата за тестирање тврдост на водата во вода од чешма или држете ја под чешма 1 секунда (Сл. 12).
- 2 Почекајте 1 минута. Бројот на квадрати на лентата за тестирање што ќе станат црвени ја означуваат тврдоста на водата (Сл. 13).

**Поставете ја машината на точната тврдост на водата:**

- 1 Допрете ја иконата Settings (Поставки) ⚙️ и лизгајте одлево надесно за да изберете „Water hardness“ (Тврдост на водата).
- 2 Изберете го нивото на тврдост на водата. Бројот на црвени квадрати избран на дисплејот треба да биде ист со бројот на црвени квадрати на лентата за тестирање (Сл. 14).
- 3 Кога ќе ја поставите точната тврдост на водата, допрете ја иконата за потврдување ✓ за да потврдите.

## Приспособување на поставката за мелење

Може да ја промените јачината на кафето со копчето за поставка на мелењето во садот за зрна. Колку е пониска поставката за мелење, толку е пофино меленото кафе и толку појако ќе биде свареното кафе. Има 12 различни поставки за мелење од кои може да изберете.

Машината е поставена да го извлече најдобриот вкус од вашите зрна кафе. Затоа ве советуваме да не ја поставувате поставката за мелење додека не сте свариле 100 до 150 филцани (приближно 1 месец користење).

**i** Треба да подготвите 2 до 3 пијалаци пред да може да ја вкусите разликата.





**A** Не вртете го копчето за поставување на мелењето повеќе од еден зарез едновременно за да се спречи оштетување на мелницата.

- 1 Допрете ја иконата Beans (Зрна) во главното мени.
- 2 Допрете на „Grinder“ (Мелница).
- 3 Погледнете го видеото со упатства.

## Враќање на фабрички поставки

Машината ви нуди можност да ги вратите фабричките поставки во секој момент.

- 1 Допрете ја иконата Settings (Поставки) .
- 2 Лизгајте одлево надесно за да изберете „Factory settings“ (Фабрички поставки). Потврдете со допир на иконата за потврдување .
  - Поставките сега се вратени.

**i** Следните фабрички поставки се враќаат на стандардно: тврдост на водата, време на мирување, осветленост на екранот, звук, предно осветлување, профили, светло на резервоарот, мерки/единици, поставки на почетниот екран, поставки на BeanMaestro, акредитиви за Wi-Fi, поставки за ажурирање на софтверот, акредитиви за Saeco, акредитиви за Amazon.

## Филтер за вода AquaClean

На вашата машина е овозможен AquaClean. Можете да го поставите филтерот за вода AquaClean во резервоарот за вода за да го зачувате вкусот на вашето кафе. Тоа исто така ја намалува потребата за чистење бигор поради намалување на наслагите на бигор во вашата машина. Може да купите филтер за вода AquaClean од вашиот локален или онлајн малопродажник или од овластените сервисни центри.

## Индикација за состојбата на филтерот AquaClean

Статусот на филтерот AquaClean е секогаш прикажан како процент во менито за статус.

- Ако состојбата на филтерот AquaClean е 10 % или помалку, екранот прикажува порака 2 секунди секој пат кога ќе ја вклучите машината. Оваа порака ве советува да купите нов филтер.
- Ако состојбата на филтерот 0 %, машината бара да го замените филтерот AquaClean секој пат кога ќе ја вклучите.

## Активирање на филтерот за вода AquaClean (5 мин.)

**i** Машината не открива автоматски дека е поставен филтер во резервоарот за вода. Затоа секој нов филтер за вода AquaClean што го монтирате треба да го активирате во менито за статус.

**i** Кога машината ќе престане да ја прикажува пораката за активирање на филтерот, сè уште можете да активирате филтер за вода AquaClean, но ќе треба прво да го отстраните бигорот од машината.

**i** Вашата машина треба да нема никаков бигор пред да почнете да го користите филтерот за вода AquaClean.

Пред да го активирате филтерот за вода AquaClean, тој мора да се подготви со негово натопување во вода, како што е опишано подолу. Ако не го направите ова, во машината може да навлезе воздух наместо вода, што создава многу бучава и машината нема да може да вари кафе.

- 1 Допрете ја иконата „Status“ (Статус) и лизгајте одлево надесно за да изберете „AquaClean“.
- 2 Кога ќе се појави екранот за активација, повторно допрете ја иконата за потврдување . Следете ги упатствата на екранот.

## Заменување на филтерот за вода AquaClean (5 мин.)

Откако ќе поминат 95 литри вода низ филтерот, тој ќе престане да функционира. Индикаторот за статус на AquaClean ќе падне на 0 % за да ве потсети да го замените филтерот. Ако филтерот за вода AquaClean не го замените навреме, сè уште ќе може да го замените, но ќе треба прво да го отстраните бигорот од машината.

Кога индикаторот за состојба на AquaClean ќе падне на 0 % или кога машината ве потсетува да го замените филтерот AquaClean:

- 1 извадете го стариот филтер за вода AquaClean.
- 2 монтирајте нов филтер и активирајте го, како што е опишано во поглавјето „Активирање на филтерот за вода AquaClean (5 мин.)“.

**i** Заменувајте го филтерот за вода AquaClean најмалку на секои 3 месеци, дури и ако машината сè уште не укажува дека е потребна замена.

## Отстранување и вметнување на групата за варење

На екранот одете во менито за статус и изберете „Brew group clean“ (Чистење на групата за варење) или одете на [www.saeco.com/care](http://www.saeco.com/care) за детални видеоупатства за отстранување, поставување и чистење на групата за варење.

### Отстранување на групата за варење од машината

- 1 Отворете ја сервисната врата (Сл. 15).
- 2 Отстранете ја фиоката за остатоци од кафе (Сл. 16).
- 3 Притиснете го копчето PUSH (Сл. 17) и повлечете го држачот на групата за варење за да ја извадите од машината (Сл. 18).

### Повторно вметнување на групата за варење

Пред да ја вратите групата за варење назад во машината, осигурете се дека е во точната положба.

- 1 Проверете дали се порамнети стрелката на жолтиот цилиндар што се наоѓа на страната на групата за варење, црната стрелка и N (Сл. 19)
  - Ако не се порамнети, притиснете ја рачката додека не дојде во контакт со основата на групата за варење (Сл. 20).
- 2 Проверете дали е во правилна положба жолтата кука за заклучување што се наоѓа на другата страна на групата за варење.
  - За правилно да ја поставите куката, туркајте ја нагоре додека не дојде до највисоката позиција (Сл. 21).
- 3 Вратете ја групата за варење во машината со лизгање долж водечките шини на страните (Сл. 22) сè додека не се зацврсти во положбата со кликување (Сл. 23). Не притискајте го копчето PUSH.
- 4 Вратете ја фиоката за остатоци од кафе и затворете ја сервисната врата.

## Чистење и одржување

Машината ќе ве советува кога да извршите чистење и одржување.

Редовното чистење и одржување ја одржува вашата машина во одлична состојба и обезбедува кафе со добар вкус долго време и со стабилен проток на кафе.

Проверете во табелата подолу за детален опис на времето и начинот на чистење на сите делови од машината што се вадат. Може да најдете подетални информации и видео упатства на [www.saeco.com/care](http://www.saeco.com/care). Погледнете ја слика C за преглед на деловите што може да се чистат во машина за миене садови.

Дел	Кога да се чисти	Како да најдете во контролната табла/ Што да направите
Филтер AquaClean	Кога машината ќе побара или на секои три месеци.	STATUS (СТАТУС) -> CLEANING (ЧИСТЕЊЕ) -> AQUACLEAN. Следете ги чекорите за активирање на филтерот AquaClean.
<p><b>i</b> Машината не открива автоматски дека е поставен филтер во резервоарот за вода. Затоа секој нов филтер за вода AquaClean што го монтирате треба да го активирате во менито за статус.</p> <p><b>i</b> Вашата машина треба да нема никаков бигор пред да почнете да го користите филтерот AquaClean.</p> <p><b>i</b> Заменувајте го филтерот AquaClean најмалку на секои 3 месеци, дури и ако машината сè уште не укажува дека е потребна замена.</p>		
Група за варење	Седмично	STATUS (СТАТУС) -> PERFORMANCE (РАБОТЕЊЕ) -> BREW GROUP CLEAN (ЧИСТЕЊЕ НА ГРУПАТА ЗА ВАРЕЊЕ). Следете ги чекорите за отстранување и чистење на групата за варење.
<p><b>i</b> Пред да ја вратите групата за варење назад во машината, осигурете се дека е во точната положба. Стрелката на жолтиот цилиндар на страната од групата за варење мора да биде порамнета со црната стрелка и N (Сл. 19)</p>		
	Месечно	STATUS (СТАТУС) -> PERFORMANCE (РАБОТЕЊЕ) -> COFFEE OIL REMOVAL (ОТСТРАНУВАЊЕ НА МАСЛОТО ОД КАФЕ). Следете ги чекорите на процесот за самочистење за автоматско отстранување на остатоците од маслото од кафе од групата за варење.
Систем за млеко/внатрешен елемент за капучино	По секојдневната употреба	STATUS (СТАТУС) -> HYGIESTEAM. Следете ги чекорите на процесот за самочистење за чистење на системот за млеко. Избришете ја надворешноста на металната цевка за млеко со влажна крпа пред да ја ставите во држачот за цевката за млеко.
	Седмично	Извадете го и расклопете го внатрешниот елемент за капучино. Исплакнете ги сите делови под чешма со малку течен детергент.
	Месечно	STATUS (СТАТУС) -> HYGIESTEAM -> DEEP MILK CLEAN (ДЛАБИНСКО ЧИСТЕЊЕ НА МЛЕКОТО). Следете ги чекорите на процесот за самочистење за чистење на системот за млеко.

<b>Дел</b>	<b>Кога да се чисти</b>	<b>Како да најдете во контролната табла/  Што да направите</b>
Сад за млеко	Седмично	Расклопете го садот за млеко (Сл. 24) и истиснете ја топката од цевката за млеко со помош на игла (Сл. 25). Исчистете ги сите делови од садот за млеко под чешма или во машина за миене садови.
Сад за HygieSteam (држач за цевката за млеко)	Седмично или кога машината ќе ве потсети	Извадете го садот за HygieSteam од машината (Сл. 26) и отстранете го капакот на HygieSteam (Сл. 27). Исчистете ги садот и капакот HygieSteam под чешма.
Преграда за претходно мелено кафе	Проверувајте ја преградата за претходно мелено кафе седмично за да видите дали е затната	Исклучете ја машината и извадете ја групата за варење. Отворете го капакот на преградата за претходно мелено кафе и ставете ја рачката на лажицата во неа. Движете ја рачката нагоре-надолу додека заглавеното кафе не испадне (Сл. 28). Одете на <a href="http://www.saeco.com/care">www.saeco.com/care</a> за детални видео упатства.
Сад за мелено кафе	Испразнете го садот за мелено кафе кога ќе ве потсети машината. Чистете го седмично	Извадете го садот за мелено кафе додека машината е вклучена. Исплакнете го под чешма со малку течен детергент.
Послужавник за капење	Празнете го послужавникот за капење секојдневно или штом ќе се појави црвениот индикатор „Drip tray full“ (Послужавникот за капење е полн) низ послужавникот за капење (Сл. 29). Чистете го послужавникот за капење седмично	Извадете го послужавникот (Сл. 30) за капење и исплакнете го под чешма со малку течен детергент.
Подмачкување на групата за варење	Секои 2 месеци	Подмачкајте ја групата за варење со доставената маст (видете 'Подмачкување на групата за варење'). Одете на <a href="http://www.saeco.com/care">www.saeco.com/care</a> за детални видео упатства.
Резервоар за вода	Седмично	Исплакнете го резервоарот за вода под чешма.
Преден дел на машината	Седмично	Чистете со неабразивна крпа.

Дел	Кога да се чисти	Како да најдете во контролната табла/ Што да направите
Отстранување бигор од машината	Кога машината ќе побара да се отстрани бигорот	STATUS (СТАТУС) -> DESCALING (ОТСТРАНУВАЊЕ БИГОР). Следете ги чекорите за отстранување бигор од машината. Кога е потребно отстранување бигор, машината бара да го отстраните бигорот, притиснете ја иконата ОК за да започнете и следете ги чекорите.

## Чистење на групата за варење

Редовното чистење на групата за варење спречува затнување на внатрешните кола со остатоци од кафе. На екранот одете во менито за статус и изберете „Brew group clean“ (Чистење на групата за варење) или одете на [www.saeco.com/care](http://www.saeco.com/care) за видеа за поддршка при отстранувањето, поставувањето и чистењето на групата за варење.

### Чистење на групата за варење под млаз вода од чешма

- 1 Допрете ја иконата „Status“ (Статус) и лизгајте за да изберете „Brew group clean“ (Чистење на групата за варење).
- 2 Допрете ја иконата за потврдување ✓ за да потврдите, а потоа следете ги упатствата на екранот.

### Чистење на групата за варење со таблети за отстранување масло од кафе

Користете само таблети за отстранување масло од кафе на Philips.

- 1 Допрете ја иконата „Status“ (Статус) и лизгајте за да изберете „Brew group clean“ (Чистење на групата за варење).
- 2 Допрете ја иконата за потврдување ✓ за да потврдите, а потоа следете ги упатствата на екранот.

## Подмачкување на групата за варење

За да ги подобрите перформансите на машината, препорачуваме да ја подмачкувате групата за варење на секои 2 месеци за да се осигури дека подвижните делови ќе продолжат со непречено функционирање.

- 1 Нанесете тенок слој маст на клипот (сивиот дел) од групата за варење (Сл. 31).
- 2 Нанесете тенок слој маст околу оската (сивиот дел) на дното од групата (Сл. 32) за варење.
- 3 Нанесете тенок слој маст на водечките шини од двете страни (Сл. 33).

## Програми за чистење на внатрешниот елемент за капучино

**i** Машините ве известуваат кога треба да се исчисти внатрешниот елемент за капучино.

Машината има три програми за чистење на внатрешниот елемент за капучино:

- „Доза HygieSteam“: за време на подготовката на пијалак на база на млеко, машината автоматски испушта пара низ внатрешниот елемент за капучино за брзо да го исплакне.
- „HygieSteam“: машината темелно го чисти внатрешниот систем за млеко со пара. Осигурете се дека садот за HygieSteam е правилно склопен (Сл. 34) и прикачен на машината (Сл. 35). Ставете ја цевката за млеко во држачот на цевката за млеко (Сл. 36) и следете ги упатствата на екранот.
- „Deep Milk Clean“: Изведете ја постапката „Deep Milk Clean“ со средството за чистење на колото за млеко на Philips за темелно чистење на внатрешниот систем за млеко.

## Чистење на внатрешниот елемент за капучино под чешма

- 1 Отворете ја вратата на внатрешниот елемент за капучино (Сл. 37).
- 2 Извадете го внатрешниот елемент за капучино влечејќи го надолу (Сл. 38).
- 3 Расклопете го внатрешниот елемент за капучино со влечење на долниот дел од горниот дел (Сл. 39).
- 4 Расклопете ги сите делови (Сл. 40) и исчистете ги под чешма.
- 5 Повторно склопете го внатрешниот елемент за капучино.
- 6 За да го вратите назад внатрешниот елемент за капучино, ставете го во исправена положба и проверете дали се порамнети дупките со двете цевки на машината. Потоа поместете го внатрешниот елемент за капучино нагоре додека не се заклучи во место (Сл. 1).
- 7 Затворете ја вратата.

Посетете ја [www.saeco.com/care](http://www.saeco.com/care) за детални видео упатства.

## Постапка на отстранување бигор

Користете само средство за отстранување бигор на Philips. Во ниту еден случај не треба да користите средство за отстранување бигор на база на аминосулфуреста киселина, хлороводородна киселина, сулфурна или оцетна киселина (оцет) бидејќи ова може да го оштети колото за вода во машината и нема да го раствори бигорот соодветно. Ако не користите средство за отстранување бигор на Philips, гаранцијата нема да важи. Гаранцијата нема да важи и ако не извршувате чистење бигор на апаратот. Може да го купите средството за отстранување бигор на Philips од вашиот локален или онлајн малопродажник или од овластените сервисни центри.

- 1 Кога машината ќе побара да го отстраните бигорот, допрете ја иконата за потврдување ✓ за да започнете. За да започнете со отстранување на бигорот без машината да го побара тоа, допрете ја иконата „Status“ (Статус) и изберете „Descalc“ (Отстранување бигор).
- 2 Отстранете ги садот за капење, садот за мелено кафе и садот HygieSteam (Сл. 26), испразнете ги и вратете ги на место.
- 3 Извадете го резервоарот за вода и испразнете го. Потоа извадете го филтерот AquaClean.
- 4 Истурете го целото шише на средството за отстранување бигор на Philips во резервоарот за вода, а потоа наполнете го со вода до нивото (Сл. 41) CALC CLEAN (ЧИСТЕЊЕ БИГОР). Потоа вратете го резервоарот за вода во машината.
- 5 Ставете голем сад (1,5 l) под одводот за распрскување кафе.
- 6 Осигурете се дека садот за HygieSteam е правилно склопен (Сл. 34) и прикачен на машината (Сл. 35). Ставете ја цевката за млеко во држачот за цевката за млеко.
- 7 Следете ги упатствата на екранот за да започне постапката за чистење бигор. Постапката за чистење бигор трае приближно 30 минути и се состои од циклус на чистење бигор и циклус на плакнење.
- 8 Откако ќе заврши чистењето бигор, треба да ги исплакнете резервоарот и колото за вода. Следете ги упатствата на екранот.
- 9 Ставете нов филтер AquaClean во резервоарот за вода и активирајте го (видете 'Активирање на филтерот за вода AquaClean (5 мин.)').

Совет: Користењето на филтерот AquaClean ја намалува потребата за отстранување бигор!

## Што треба да направите ако постапката за чистење бигор се прекине

Може да излезете од постапката за отстранување бигор со притискање на иконата за вклучување/исклучување што се наоѓа на контролната табла. Доколку се прекине постапката за

отстранување бигор пред да заврши целосно, може да остане малку течност за отстранување бигор во резервоарот за вода или во колото за вода. Во тој случај, направете го следново:

- 1 Испразнете го и исплакнете го резервоарот за вода темелно.
- 2 Наполнете го резервоарот за вода со свежа вода до нивото ЧИСТЕЊЕ БИГОР и повторно вклучете ја машината. Машината ќе се загрее и ќе го изведе автоматскиот циклус на плакнење.
- 3 Пред варење пијалаци, изведете циклус на рачно плакнење. За да изведете рачен циклус на плакнење, прво ставете половина резервоар врела вода, а потоа сварете 2 филцани претходно мелено кафе без да додадете мелено кафе.

Забелешка: ако постапката за чистење бигор не завршила, ќе биде потребно да се изврши друга постапка за чистење бигор што е можно поскоро.

## Кодови за грешки

Подолу ќе најдете список со кодови на грешки што прикажуваат проблеми коишто може да ги решите сами. Видео упатствата се достапни на [www.saeco.com/care](http://www.saeco.com/care). Ако се појави друг код на грешка, контактирајте со центарот за грижа на корисници во вашата земја. За деталите за контакт, погледнете го гарантниот лист.

Код за грешка	Проблем	Можно решение
01	Инката за кафе е затната.	Исклучете ја машината и откачете ја од кабел. Извадете ја групата за варење. Потоа отворете го капакот на преградата за претходно мелено кафе и ставете ја рачката на лажицата. Движете ја рачката нагоре-надолу додека заглавеното кафе не испадне (Сл. 28). Посетете ја <a href="http://www.saeco.com/care">www.saeco.com/care</a> за детални видео упатства.
03	Групата за варење е валкана или не е добро подмачкана.	Исклучете ја машината. Исплакнете ја групата за варење со свежа вода, оставете ја да се исуши на воздух, а потоа подмачкајте ја (видете 'Подмачкување на групата за варење'). Погледнете во поглавјето „Чистење на групата за варење“ или посетете ја <a href="http://www.saeco.com/care">www.saeco.com/care</a> за детални видео упатства. Потоа повторно вклучете ја машината.
04	Групата за варење не е позиционирана правилно.	Исклучете ја машината. Отстранете ја групата за варење и повторно вметнете ја. Проверете дали групата за варење е во точната положба пред да ја вметнете. Погледнете во поглавјето „Ракување на групата за варење“ или посетете ја <a href="http://www.saeco.com/care">www.saeco.com/care</a> за детални видео упатства. Потоа повторно вклучете ја машината.
05	Има воздух во колото за вода.	Рестартирајте ја машината со исклучување и повторно вклучување. Ако ова успее, истурете 2 до 3 чаши врела вода. Исчистете го бигорот од машината ако не сте го направиле тоа подолго време.
	Филтерот AquaClean не е подготвен соодветно пред монтирањето или е затнат.	Извадете го филтерот AquaClean и повторно обидете се да сварите кафе. Ако ова успее, проверете дали филтерот AquaClean е подготвен соодветно пред да го ставите повторно назад (видете 'Активирање на филтерот за вода AquaClean (5 мин.)'). Ставете го филтерот AquaClean во резервоарот за вода. Ако и ова не успее, филтерот може да е затнат и треба да се замени.

Код за грешка	Проблем	Можно решение
11	Машината треба да се приспособи на собна температура	Оставете ја машината некое време да се приспособи на собна температура од транспортната/надворешната температура. Исклучете ја машината 30 минути, а потоа повторно вклучете ја. Ако ова не успее, контактирајте со Центарот за грижа на корисниците во вашата држава. За деталите за контакт, погледнете го гарантниот лист.
14	Машината е прегреана.	Исклучете ја машината и повторно вклучете ја по 30 минути.
19	Машината не е правилно приклучена во ѕидниот приклучок.	Осигурете се дека малиот приклучок од кабелот за напојување е правилно поврзан во електричниот приклучок на задната страна од машината.

## Нарачување додатоци

За чистење на машината и отстранување на бигорот од машината користете само производи за одржување на Philips. Овие производи може да се купат преку овозможување на Smart Reorders на Amazon, од вашата локална или онлајн малопродажба или од овластени сервисни центри.

**i** За да може да користите Smart Reorders на Amazon, прво треба да ја активирате оваа услуга на Amazon. Потоа следете ги чекорите на екранот на машината за да ја поврзете вашата сметка на Amazon со вашата сметка на Saeco. Услугата Smart Reorders на Amazon може да ја користите откако ќе ги завршите овие чекори.

**i** Во менито „Shop“ (Продавница) што се наоѓа на контролната табла на машината може да ја видите достапноста кај локалните малопродажници на производите за одржување и додатоците на Philips.

За да го најдете онлајн целосниот список со резервни делови, внесете го бројот на типот на вашата машина. Бројот на типот може да го најдете на внатрешната страна на сервисната врата.

Производи за одржување и број на типови:

- Раствор за отстранување бигор CA6700
- Филтер AquaClean CA6903
- Маст за групата за варење HD5061
- Таблети за отстранување масло од кафе CA6704
- Средство за чистење на колото за млеко CA6705
- Комплет за одржување CA6707

## Ажурирања на софтверот

Ажурирањето е клучно за заштита на вашата приватност и правилно функционирање на вашата машина за кафе. Може да поставите дали сакате рачно да ја ажурирате машината или сакате тоа да се прави автоматски.

**i** Ако сте избрале автоматски ажурирања, осигурете се машината да биде приклучена и навечер и Wi-Fi да биде овозможен, за машината да може преку ноќ да ги прима ажурирањата на софтверот.

**i** Ажурирањата стануваат достапни кога има подобрувања во софтверот, нови функции за машината и за да се спречат евентуални безбедносни проблеми.

**i** Задолжителните ажурирања на фирмверот автоматски започнуваат кога машината за кафе е во режим на мирување. Машината за кафе не може да се користи за време на ажурирањето на фирмверот.



# Решавање проблеми

Ова поглавје ги резимира најчестите проблеми што може да ги сретнете кај машината. Видеата за поддршка и целосниот список со често поставуваните прашања се достапни на [www.saeco.com/care](http://www.saeco.com/care). Ако не можете да го решите проблемот, контактирајте со Центарот за грижа на корисниците во вашата држава. За деталите за контакт, погледнете го гарантниот лист.

Проблем	Причина	Решение
Има остатоци од кафе во мојата нова машина.	машинава е тестирана со кафе.	Иако беше внимателно исчистена, може да има остатоци од кафе. Сепак, машината е потполно нова.
Машината е во режим DEMO.	Сте ја држеле притисната иконата за мирување повеќе од 8 секунди.	Исклучете ја машината и повторно вклучете ја преку главниот прекинувач на задниот дел.
Послужавникот за капење се полни брзо/секогаш има вода во послужавникот за капење.	Тоа е нормално. Машината користи вода за да ги плакне внатрешното коло и групата за варење. Дел од водата поминува низ внатрешниот систем и директно во послужавникот за капење.	Секојдневно празнете го послужавникот за капење и секојпат кога низ капакот ќе се појави црвениот индикатор дека „послужавникот за капење е полн“ (Сл. 29). Совет: ставете чаша под одводот за распрскување за да се собере водата за плакнење што ќе излезе од него.
Иконата „испразнете го садот за мелено кафе“ е постојано вклучена.	Сте го испразниле садот за мелено кафе додека машината била исклучена од ѕидниот штекер или сте го вратиле назад пребрзо.	Извадете го садот за мелено кафе, почекајте најмалку 5 секунди, а потоа повторно вметнете го.
Машината бара да се испразни садот за мелено кафе иако садот не е полн.	Машината не го ресетирала бројачот последниот пат кога сте го испразниле садот за мелено кафе.	Секогаш почекајте најмалку 5 секунди кога го враќате садот за мелено кафе назад во машината. На овој начин, бројачот на полнења со кафе ќе се ресетира на нула и бројот на полнења со кафе се брои правилно.
Садот за мелено кафе е преполн, а иконата „испразнете го садот за мелено кафе“ не се прикажа на дисплејот.	Сте го извадиле послужавникот за капење без да го испразните садот за мелено кафе.	Кога ќе го извадите послужавникот за капење, испразнете го послужавникот за капење дури и ако содржи само неколку полнења со кафе. Вака бројачот на полнења со кафе со сигурност ќе се ресетира на нула и бројот на полнења со кафе се брои правилно.

Проблем	Причина	Решение
Не можам да ја извадам групата за варење.	Групата за варење не е во точната положба.	Ресетирајте ја машината на следниов начин: затворете ја сервисната врата. Исклучете ја машината, повторно вклучете ја и почекајте додека машината не стане подготвена за употреба. Обидете се повторно да ја извадите групата за варење. Погледнете го поглавјето „Отстранување и вметнување на групата за варење“ за упатства чекор по чекор.
Не можам да ја вметнам групата за варење.	Групата за варење не е во точната положба.	Ресетирајте ја машината на следниов начин: затворете ја сервисната врата. Оставете ја групата за варење надвор од машината. Исклучете ја машината и откачете ја од кабел. Почекајте 30 секунди и потоа повторно приклучете ја машината, вклучете ја и почекајте додека не стане подготвена за употреба. Потоа ставете ја групата за варење е во точната положба и повторно вметнете ја во машината. Погледнете го поглавјето „Отстранување и вметнување на групата за варење“ за упатства чекор по чекор.
Кафето е водникаво.	Групата за варење е валкана или треба да се подмачка.	Издадете ја групата за варење, исплакнете ја под чешма и оставете ја да се исуши. Потоа подмачкајте ги подвижните делови (видете 'Подмачкување на групата за варење').
	Машината ја изведува постапката за самостојно приспособување. Оваа постапка стартува автоматски при првото користење на машината, кога ќе го смените типот на зрната кафе или по подолг период на некористење.	Сварете 5 филцани кафе првично за да ѝ овозможите на машината да ја заврши постапката на самостојно приспособување.
	Мелницата е поставена на премногу крупна поставка.	Поставете ја мелницата на поситна (пониска) поставка. Сварете 2 или 3 пијалаци за да може да ја вкусите разликата.
Кафето не е доволно жешко.	Температурата е поставена прениско.	Поставете ја температурата на максималната поставка (Сл. 42).
	Ладниот филцан ја намалува температурата на пијалакот.	Загрејте ги филцаните со плакнење со врела вода.

Проблем	Причина	Решение
	Додавањето млеко ја намалува температурата на пијалакот.	Без разлика дали ќе додадете врело или ладно млеко, додавањето млеко секогаш ја намалува температурата на кафето. Загрејте ги филцаните со плакнење со врела вода.
Не излегува кафе или излегува бавно.	Филтерот за вода AquaClean не е подготвен соодветно за монтирање.	Извадете го филтерот AquaClean и ставете малку врела вода. Ако ова успее, филтерот AquaClean не бил соодветно монтиран. Повторно монтирајте го филтерот AquaClean и следете ги чекорите во поглавјето „Филтер за вода AquaClean“.
		По подолг период на некористење, треба да го подготвите филтерот за вода Филтер за вода AquaClean за повторна употреба и ставете 2 до 3 чаши врела вода.
	Филтерот за вода AquaClean е затнат.	Заменувајте го филтерот за вода AquaClean на секои 3 месеци. Филтер што е постар од 3 месеци може да се затне.
	Мелницата е поставена на премногу ситна поставка.	Поставете ја мелницата на покрупна (повисока) поставка. Имајте предвид дека ова ќе влијае врз вкусот на кафето.
	Групата за варење е валкана.	Извадете ја групата за варење и исплакнете ја под чешма (видете 'Чистење на групата за варење под млаз вода од чешма').
	Одводот за распрскување кафе е валкан.	Исчистете го одводот за распрскување кафе и неговите отвори со чистач за цевки или игла.
	Преградата за претходно мелено кафе е затната	Исключете ја машината и извадете ја групата за варење. Отворете го капакот на преградата за претходно мелено кафе и ставете ја рачката на лажицата во неа. Движете ја рачката нагоре-надолу додека заглавеното кафе не испадне (Сл. 28).
	Колото на машината е блокирано од бигор.	Исчистете го бигорот со средство за отстранување бигор (видете 'Постапка на отстранување бигор') на Philips. Секогаш исчистете го бигорот кога машината ќе ве потсети.

Проблем	Причина	Решение
Не се прави пена од млекото.	Внатрешниот елемент за капучино е валкан или не е вметнат правилно.	Исчистете го внатрешниот елемент за капучино и внимавајте да го поставите и вметнете правилно (видете 'Чистење на внатрешниот елемент за капучино под чешма').
	Типот на млеко што се користи не е соодветен за правење пена.	Различни типови млеко може да резултираат со различно количество пена и различен квалитет на пената.
Млекото прска.	Млекото што го користите не е доволно ладно.	Треба да користите ладно млеко тукушто извадено од фрижидер.
'	Флексибилната цевка за млеко не е правилно поврзана.	Отворете ја вратата од одводот (Сл. 37) за распрскување кафе и проверете дали флексибилната цевка за млеко е целосно поврзана со елементот за капучино (Сл. 43). Имајте предвид дека елементот за капучино и цевките за млеко може да се врели. Оставете елементот за капучино и цевките да се оладат пред да ги допрете.
	Елементот за капучино и цевките за млеко не се чисти.	Извадете го и расклопете го внатрешниот елемент за капучино (видете 'Чистење на внатрешниот елемент за капучино под чешма'). Исплакнете ги сите делови под чешма. За темелно чистење користете го средството за чистење на колото за млеко на Philips и изведете ја постапката „Deep Milk Clean“ преку менито за статус и менито „HygieSteam“. Имајте предвид дека ако деловите се чистени во машина за миене садови, може да се затнати од делови храна или остатоци од детергент. Се препорачува да проверите визуелно дали има некакви пречки.
		Ве советуваме да ја изведувате програмата „HygieSteam“ секој ден: 1) Притиснете „Status“ (Статус) на контролната табла. 2) Изберете „HygieSteam“. 3) Потоа потврдете ги сите чекори на дисплејот.
	Цевките за млеко се затнати.	Секогаш складирајте го садот за млеко во фрижидер без цевките за млеко. Преостанатото млеко може да се наталожи во цевките за млеко и да го блокира протокот низ цевките. Исплакнете ги цевките за млеко пред складирање.

Проблем	Причина	Решение
Изгледа дека машината протекнува.	Машината користи вода за да ги плакне внатрешното коло и групата за варење. Оваа вода поминува низ внатрешниот систем и директно во послужавникот за капење. Тоа е нормално.	Празнете го послужавникот за капење секој ден или штом ќе се појави индикаторот „послужавникот за капење е полн“ низ капакот на послужавникот за капење (Сл. 29). Совет: ставете чаша под одводот за распрскување за да се собере водата за плакнење и да се намали количеството вода во послужавникот за капење.
	Послужавникот за капење е преполн и претекува што прави да изгледа дека машината протекнува.	Празнете го послужавникот за капење секој ден или штом ќе се појави индикаторот „послужавникот за капење е полн“ низ капакот (Сл. 29) на послужавникот за капење.
	Резервоарот за вода не е целосно вметнат, дел од водата истекува од него и воздух се вовлекува во машината.	Осигурете се дека резервоарот за вода е во точната положба: извадете го и повторно ставете го во машината што е можно подлабоко.
	Групата за варење е валкана/затната.	Исплакнете ја групата за варење.
	Машината не е поставена на хоризонтална површина.	Ставете ја машината на хоризонтална површина, така што послужавникот за капење нема да претекува, а индикаторот „послужавникот за капење е полн“ ќе работи правилно.
Не можам да го активирам филтерот за вода AquaClean и машината бара чистење бигор.	Филтерот не бил монтиран или навреме заменет откако на екранот се прикажал потсетникот AquaClean. Ова значи дека вашата машина веќе не е целосно без бигор.	Прво исчистете го бигорот на машината, а потоа монтирајте го филтерот за вода AquaClean.
Новиот филтер за вода не одговара.	Се обидувате да монтирате филтер поинаков од филтерот за вода AquaClean.	Само филтерот за вода AquaClean одговара во машината.
	Гумениот прстен на филтерот за вода AquaClean не е на место.	Повторно ставете го гумениот прстен на филтерот за вода AquaClean.
Машината произведува гласен звук.	Нормално е машината да произведува звуци при користењето.	Ако машината започне да произведува друг тип на звук, исчистете ја групата за варење и подмачкајте ја (видете 'Подмачкување на групата за варење').
	Филтерот за вода AquaClean не е подготвен соодветно и сега е вовлечен воздух во машината.	Извадете го филтерот за вода AquaClean од резервоарот за вода и соодветно подгответе го за користење пред да го вратите назад. Погледнете го поглавјето „Филтер за вода AquaClean“ за упатства чекор по чекор.

Проблем	Причина	Решение
	Резервоарот за вода не е вметнат целосно и вовлечен е воздух во машината.	Осигурете се дека резервоарот за вода е во точната положба: извадете го и повторно ставете го, туркајќи го што е можно подлабоко.
Кога се обидувам првпат да ја поврзам машината преку Wi-Fi, машината не може да се поврзе на Wi-Fi мрежата.	Името и лозинката за Wi-Fi не се точни.	Проверете ги името и лозинката за Wi-Fi.
	Апаратот за кафе и Wi-Fi рутерот не се наоѓаат во меѓусебниот опсег.	Осигурете се дека машината за кафе и Wi-Fi рутерот се наоѓаат во меѓусебниот опсег или користете повторувач за Wi-Fi.
Машината не може да ја најде домашната Wi-Fi мрежа.	Wi-Fi рутерот не работи правилно.	Проверете дали Wi-Fi рутерот работи правилно и дали е поврзан на интернет.
	Машината не се наоѓа во опсегот на рутерот.	Проверете дали машината се наоѓа во опсегот на рутерот. Исто така, може да користите повторувач на Wi-Fi сигналот.
	Рутерот на кој машината за кафе се обидува да се поврзе е со двоен опсег од 5 GHz или вашата машина не се обидува да се поврзе со мрежа со 2,4 GHz.	Мрежи со опсег од 5 GHz не се поддржани. Привремено исклучете го опсегот од 5 GHz во вашиот рутер и повторно обидете се да ја спарите машината за кафе со друг опсег од истиот рутер (2,4 GHz). По успешното спарување, повторно вклучете го вашиот опсег од 5 GHz.
Сè уште не можам да ги користам Alexa и Smart Reorders на Amazon.	Сè уште не сте ја поврзале вашата сметка на Amazon со сметката на Saeco.	За да ја поврзете вашата сметка на Amazon со сметката на Saeco за да можете да го користите говорното управување Alexa и Smart Reorders на Amazon, следете ги упатствата на контролната табла на машината. Забелешка: За да може да ги користите овие функции треба да имате апликација Alexa или уред Alexa и треба да ја овозможите услугата Smart Reorders на Amazon.
Поврзувањето на машината преку Wi-Fi порано работеше, но веќе не работи.	Името и/или лозинката за Wi-Fi се смениле.	Следете ги упатствата од делот „Поврзување преку Wi-Fi“ и изберете ја мрежата со новото име на Wi-Fi за да се поврзете.
	Лозинката за Wi-Fi била променета.	Следете ги упатствата од делот „Поврзување преку Wi-Fi“ и внесете ја новата лозинка за Wi-Fi.

Проблем	Причина	Решение
	Вашиот Wi-Fi рутер не работи правилно.	Проверете го рутерот и проверете дали работи.
	Поврзувањето преку Wi-Fi може да биде прекинато од електромагнетни или други пречки.	Чувајте ја машината подалеку од други електронски уреди што може да предизвикаат пречки.
	Не помага ниту едно од решенијата споменати погоре.	Исклучете ја машината и повторно вклучете ја преку главниот прекинувач на задниот дел за повторно да ја проверите Wi-Fi врската.

## Технички спецификации

Производителот го задржува правото да ги подобри техничките спецификации на производот. Сите одредени количества се приближни.

Опис	Вредност
Големина (ш x в x д)	287 x 396 x 487 mm
Тежина	11 - 12,4 kg
Должина на кабелот за напојување	1.200 mm
Резервоар за вода	1,7 литри, може да се отстрани
Капацитет на резервоарот за зрна	450 g
Капацитет на садот за мелено кафе	15 полнења
Капацитет на садот за млеко	600 ml
Приспособлива висина на одводот	75 - 148 mm
Номинален напон – Номинална моќност – Довод на струја	Погледнете ја табличката со податоци од внатрешната страна на сервисната врата
Опсег на Wi-Fi фреквенција	2,4 GHz 802.11 b/g/n

## Декларација за сообразност

Со ова, DAP B.V. изјавува дека целосно автоматските машини за еспресо SM8780, SM8782, SM8785, SM8885 и SM8889 се во согласност со Директивата 2014/53/EU.

Целосниот текст на декларацијата за усогласеност со ЕУ е достапна на следнава интернет-адреса: <https://www.saeco.com>.

Целосно автоматските машини за еспресо SM8780, SM8782, SM8785, SM8885 и SM8889 се опремени со модул за Wi-Fi, 2,4 GHz 802.11 b/g/n (каналы 1..13). Максимална моќност на пренос <100 mW (20 dBm).

## **Wi-Fi**

Машината е вмрежена опрема, во согласност со регулативата (ЕУ) бр. 801/2013, а наменета е да се користи трајно поврзана на мрежа од 2,4 GHz 802.11 b/g/n.



# Оглавление

Обзор кофемашины (рис. А)	687
Панель управления	688
Введение	688
Специальные функции	689
Приготовление напитков	690
Настройка параметров кофемашины	694
Фильтр для очистки воды AquaClean	695
Снятие и установка варочной группы	696
Очистка и уход	697
Процесс очистки от накипи	700
Коды ошибок	701
Заказ принадлежностей	702
Обновления программного обеспечения	703
Поиск и устранение неисправностей	703
Технические характеристики	710
Заявление о соответствии	710
Wi-Fi	710

## Обзор кофемашины (рис. А)

A1 Крышка контейнера для кофейных зерен	A14 Переключатель регулировки помола (чтобы узнать больше, посетите <a href="http://www.saeco.com/care">www.saeco.com/care</a> )
A2 Крышка отделения для молотого кофе	A15 Контейнер для кофейных зерен
A3 Поддон для чашек	A16 Сервисная дверца
A4 Панель управления	A17 Отверстие для кофе
A5 Гнездо для шнура питания	A18 Контейнер для частиц кофе
A6 Переключатель питания	A19 Варочная группа (чтобы узнать больше, посетите <a href="http://www.saeco.com/care">www.saeco.com/care</a> )
A7 Поддон для капель	A20 Контейнер для кофейной гущи
A8 Кнопка снятия поддона для капель	A21 Резервуар для воды
A9 Контейнер HygieSteam	A22 Крышка резервуара для воды
A10 Крышка HygieSteam с держателем трубки для подачи молока	A23 Индикатор заполнения поддона для капель
A11 Регулируемый по высоте носик подачи кофе и молока	A24 Крышка поддона для капель
A12 Внутренний капучинатор	
A13 Шнур питания с вилкой	

## Дополнительные принадлежности

A25 Емкость для молока	A29 Фильтр AquaClean
A26 Трубка для подачи молока	A30 Мерная ложка
A27 Щеточка для очистки	A31 Тестовая полоска для измерения жесткости воды
A28 Тюбик со смазкой	

## Панель управления

Существует два варианта эспрессо-кофемашины. Их панели управления отличаются, но все значки работают одинаковым образом. Обзор всех значков см. на рис. В и С. Ниже приводятся соответствующие описания.

B1 Off icon (Значок отключения)

C1 On/off icon (Значок включения/выключения)

B2/C2 Drinks (Напитки)

B3/C3 Drinks menu (Меню напитков)

B4/C4 Personal profiles (Персональные профили)

B5/C5 Beans (Зерна)

B6/C6 Machine settings (Настройки кофемашины)

B7/C7 Status menu (Меню состояния)

B8/C8 Shop (Магазин)

B9/C9 Start/stop icon (Значок Старт/стоп ►■)

## Введение

Поздравляем с приобретением автоматической кофемашины Saeco! Чтобы в полной мере воспользоваться онлайн-поддержкой, которую предлагает Saeco, вы можете использовать панель управления, чтобы зарегистрировать кофемашину через встроенное подключение Wi-Fi, или перейти на сайт [www.saeco.com/MyCoffeeMachine](http://www.saeco.com/MyCoffeeMachine) и зарегистрировать свой продукт там.

Перед первым использованием кофемашины внимательно ознакомьтесь с данным руководством и сохраните его на будущее.

Автоматическая кофемашина Saeco позволяет выполнить подключение к вашей сети Wi-Fi для расширения ваших возможностей приготовления кофе.

Подключив кофемашину к сети Wi-Fi, вы сможете:

- получать персонализированные рекомендации на основе компьютерного обучения;
- использовать регулярные обновления программного обеспечения для совершенствования вашего опыта приготовления кофе;
- использовать функциональные возможности магазина, если они доступны в вашей стране;
- связать кофемашину со своей учетной записью Amazon (если эта возможность доступна в вашей стране);
- подключиться к вашему домашнему устройству Alexa, чтобы использовать голосовое управление, если эта возможность доступна.

**Примечание.** При тестировании машины мы использовали настоящий кофе. Мы тщательно очистили машину, однако в ней по-прежнему могут присутствовать следы кофе. При этом мы гарантируем, что устройство полностью новое.

## Включение кофемашины Xelsis SUPREMA (SM8885, SM8889)

Включите кофемашину с помощью переключателя питания, расположенного на ее задней панели. Коснитесь центра панели управления, чтобы значок «вкл.» появился на экране. Коснитесь значка «вкл.» и следуйте пошаговым инструкциям на панели управления.

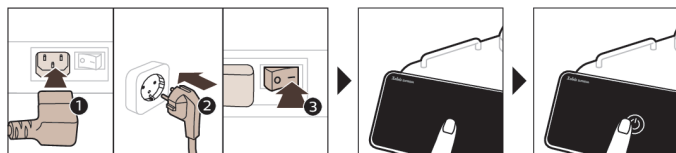

**▲** Подключите и обновите кофемашину при первой установке и регулярно проверяйте наличие обновлений вручную.

## Включение кофемашины Xelsis DELUXE (SM8780, SM8782, SM8785)

Включите кофемашину с помощью переключателя питания, расположенного на ее задней панели. Коснитесь значка «включения/выключения» и следуйте пошаговым инструкциям на панели управления.

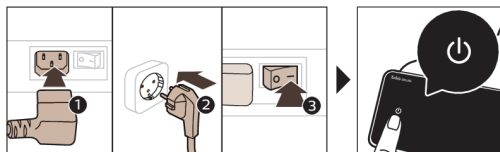

**⚠** Подключите и обновите кофемашину при первой установке и регулярно проверяйте наличие обновлений вручную.

## Подключение к Wi-Fi

**i** Подключите кофемашину к домашней сети Wi-Fi 2,4 ГГц 802.11 b/g/n.

**i** Подключение кофемашины к домашней сети Wi-Fi обеспечивает более эффективное взаимодействие с пользователем.

**i** Убедитесь, что кофемашина и маршрутизатор Wi-Fi находятся в радиусе действия друг друга.

Выполните следующие шаги, чтобы подключить кофемашину к сети Wi-Fi.

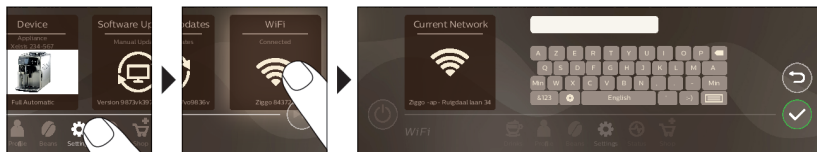

**1** Коснитесь значка настроек и проведите пальцем по экрану слева направо, чтобы найти значок Wi-Fi.

**2** Коснитесь значка Wi-Fi.

**3** Следуйте инструкциям на экране, чтобы подключить кофемашину к сети Wi-Fi.

Сейчас вы готовы начать взаимодействие с подключенными функциями.

**⚠** Кофемашина будет выполнять автоматический цикл промывки, когда она включается или выключается с помощью голосового управления и когда кофемашина была неактивна в течение некоторого времени и отключилась. Убедитесь, что кофемашина установлена в месте, в котором посторонние предметы не ограничат ее функциональности.

## Специальные функции

Специальная  
функция

Цель

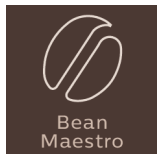

С помощью функции BeanMaestro можно выбрать тип и обжарку зерен. Затем эта функция автоматически оптимизирует настройки приготовления кофе для получения наилучшего вкуса напитка.

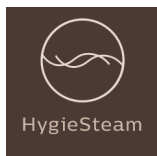

Функция HygieSteam автоматически очищает систему подачи молока, удаляя микроорганизмы: используйте ее после приготовления капучино или других напитков на основе молока.



Наша надежная кофемолка сделана из 100% керамики, чтобы быть исключительно прочной и долговечной. Ее можно отрегулировать по вашему вкусу, используя 12 уровней.

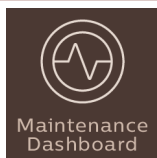

На панели управления обслуживанием отображаются полезные обзорные сведения и уведомления с такой информацией, как уровень воды и сообщения о скором исчерпании ресурса работы фильтра AquaClean.

## Приготовление напитков

### Общие шаги

Чтобы приготовить напиток, нужно выполнить несколько простых шагов.



- 1 Заполните резервуар для воды водопроводной водой и засыпьте в контейнер кофейные зерна.
- 2 Поставьте одну или две чашки под регулируемый по высоте носик подачи напитка. Сдвиньте носик выхода кофе вверх или вниз, чтобы настроить его высоту в зависимости от размера чашки или стакана.
- 3 Коснитесь значка «Напитки» , чтобы перейти в меню напитков. Проведите пальцем слева направо, чтобы выбрать нужный напиток, коснувшись его.
  - Коснитесь значка «2x», если хотите приготовить две чашки напитка. Кофемашина автоматически выполнит два последовательных цикла помола для приготовления выбранных напитков.

**i** Значок «2x» доступен не для всех напитков.

- 4 Выбрав напиток, можно скорректировать настройки в соответствии с вашими предпочтениями, проведя пальцем вверх или вниз по регулируемым полосам.
- 5 Коснитесь значка «Старт/стоп» , чтобы начать приготовление выбранного напитка.

**⚠** Не используйте карамелизированные или ароматизированные кофейные зерна.

**i** Настройка помола может выполняться только во время, когда кофемашина находится в режиме помола кофейных зерен. Чтобы полностью почувствовать разницу, необходимо приготовить 5 чашек напитка. Не поворачивайте переключатель регулировки помола более чем на одно деление за один раз, чтобы избежать поломки кофемолки.

## Поддержка параметров напитка

Чтобы получить дополнительную информацию о конкретном параметре напитка, коснитесь и удерживайте регулируемую полосу в течение 3 секунд.

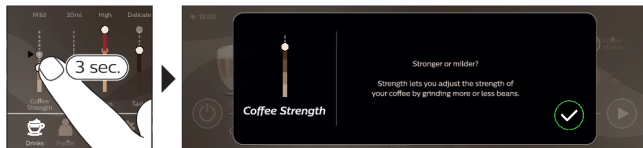

## Приготовление напитков на молочной основе

Чтобы сварить напитки на молочной основе, необходимо выполнить несколько простых шагов.

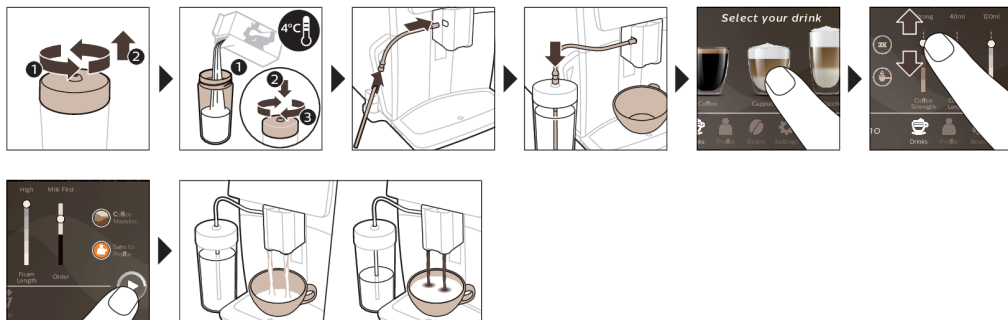

**1** Заполните резервуар для воды водопроводной водой и засыпьте в контейнер кофейные зерна.

**Совет.** Когда гибкая трубка для подачи молока подсоединена к капучинатору, сдвиньте носик подачи кофе в крайнее верхнее положение, чтобы обеспечить удобный доступ к резервуару для воды.

**2** Открутите крышку емкости для молока и наполните емкость молоком.

Для достижения оптимальных результатов всегда используйте молоко прямо из холодильника.

**3** Подсоедините гибкую трубку для подачи молока к капучинатору.

**4** Установите металлическую трубку для подачи молока в контейнер.

**5** Коснитесь значка напитков ☕, найдите и выберите значок желаемого напитка на молочной основе.

**6** Можно скорректировать настройки по своему усмотрению, проведя пальцем вверх или вниз по регулируемому полюсу.

**7** Коснитесь значка «Старт/стоп» ▶■, чтобы сразу же начать приготовление выбранного напитка.

- Для приготовления определенных напитков кофемашина сначала подает молоко, а затем кофе. Для многих других напитков порядок действий обратный, кофемашина сначала подает кофе, а затем молоко.

- Чтобы прекратить подачу молока, прежде чем кофемашина выдаст заданный объем, коснитесь значка «Старт/стоп» ►■ (только для SM8780, SM8782, SM8785) или коснитесь значка остановки (только для SM8885, SM8889).
- Чтобы остановить подачу уже смешанного напитка (молоко и кофе) до завершения работы кофемашины, коснитесь удерживайте значок «Старт/стоп» ►■ (только для SM8780, SM8782, SM8785) или коснитесь значка остановки (только для SM8885, SM8889).

**!** Сразу после подачи молока выполняется процедура «HygieSteam Shot» (Очистка HygieSteam). Кофемашина пропускает пар через внутреннюю систему подачи молока, чтобы быстро ее очистить. Металлическая часть трубки для подачи молока может сильно нагреваться. Чтобы не обжечься, дайте ей полностью остыть.

Совет. Для приготовления напитков на молочной основе можно также использовать обычный пакет молока. Вставьте металлическую трубку для молока непосредственно в пакет молока.

## Приготовление напитка из молотого кофе

Чтобы сварить кофе из предварительно смолотых зерен, потребуется выполнить несколько простых шагов.

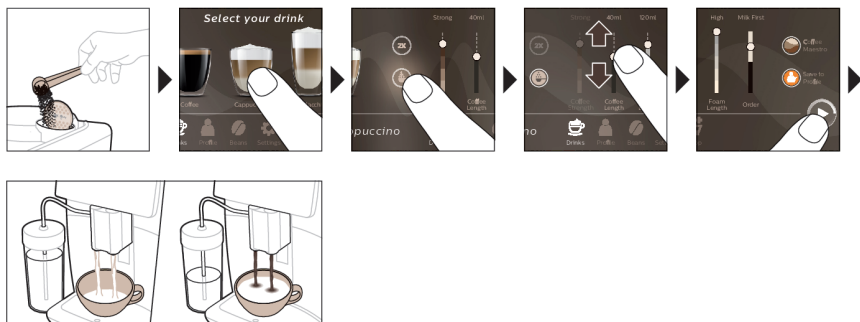

- 1 Откройте крышку отделения для молотого кофе и засыпьте в него одну мерную ложку молотого кофе. Затем закройте крышку.
- 2 Коснитесь значка напитков ☕, выполните прокрутку слева направо и выберите нужный напиток.
- 3 Коснитесь значка предварительно молотого кофе ☕.
- 4 Можно скорректировать настройки по своему усмотрению, проведя пальцем вверх или вниз по регулируемым полосам.
- 5 Коснитесь значка «Старт/стоп» ►■, чтобы начать приготовление выбранного напитка.

**!** Если выбран предварительно молотый кофе, функции настройки крепости кофе или одновременного приготовления нескольких напитков недоступны.

## Подача горячей воды

- 1 Проверьте правильность подсоединения внутреннего капучинатора к кофемашине (Рис. 1).
- 2 Поставьте чашку под носик.
- 3 Коснитесь значка «Горячая вода» (Рис. 2).
- 4 Сдвиньте регулируемые полосы вверх и вниз, чтобы отрегулировать количество и/или температуру воды в соответствии с вашими предпочтениями (Рис. 3).
- 5 Коснитесь значка «Старт/стоп» ►■.
- 6 Чтобы прекратить подачу горячей воды до окончания работы кофемашины, еще раз коснитесь значка «Старт/стоп» ►■ (только для SM8780, SM8782, SM8785) или снова коснитесь значка остановки (только для SM8885, SM8889).

## Персонализация

Пользуясь этой кофемашиной, вы можете отрегулировать настройки приготовления напитка в соответствии со своими предпочтениями и сохранить их в личном профиле. Вы можете выбрать собственный значок и имя своего профиля.

### Получение наилучшего качества напитка из кофейных зерен с помощью функции BeanMaestro

С помощью функции BeanMaestro можно выбрать тип и обжарку зерен. Затем эта функция автоматически оптимизирует настройки приготовления кофе для получения наилучшего вкуса напитка.

- 1 Коснитесь значка «Зерна» в главном меню (Рис. 4).
- 2 Коснитесь функции BeanMaestro (Рис. 5).
- 3 Укажите тип зерен. Можно выбрать blend арабики или робусты.
- 4 Выберите степень обжарки зерен.
- 5 Настройки приготовления кофе оптимизируются автоматически.
- 6 Наслаждайтесь следующей чашечкой кофе.

### Ускорение процесса с помощью функции CoffeeMaestro

Благодаря функции CoffeeMaestro можно выбрать вкусовой профиль, а не задавать все настройки по отдельности. Вы можете выбрать между профилями Delicato (Нежный), Intenso (Средний) и Forte (Крепкий). Чтобы выбрать вкусовой профиль CoffeeMaestro:

- 1 Коснитесь значка желаемого напитка (Рис. 6).
- 2 Несколько раз коснитесь значка CoffeeMaestro (Рис. 7).
  - Теперь основные настройки напитка скорректированы соответствующим образом.
- 3 Коснитесь значка «Старт/стоп» ►■, чтобы начать приготовление напитка.

### Персонализация напитка с помощью функции CoffeeEqualizer Touch+

После выбора напитка функция CoffeeEqualizer Touch+ активируется автоматически, позволяя регулировать настройки напитка. Коснитесь и удерживайте каждый элемент на дисплее, чтобы активировать функцию справки и получить дополнительную информацию.

С помощью функции CoffeeEqualizer Touch+ можно настроить следующие параметры:

- |                       |   |
|-----------------------|---|
| 1 Уровень крепости    | 6 Количество пены   |
| 2 Количество кофе     | 7 Аромат кофе   |
| 3 Количество молока   | 8 Можно также определить, количество чашек — одну или две |
| 4 Количество воды     | 9 Очередность подачи кофе и молока                        |
| 5 Температура напитка |   |

Примечание. Состав настраиваемых параметров зависит от выбранного напитка.

### Сохраните любимые напитки в профиле

Пользуясь этой кофемашиной, вы можете отрегулировать настройки приготовления напитка в соответствии со своими предпочтениями и сохранить их в личном профиле. Вы можете выбрать профиль и сохранить рецепт с помощью значка профилей.

Используя значок профиля , можно создать профиль и добавить напиток.

- 1 Коснитесь значка профиля  в главном меню (Рис. 8).
- 2 Коснитесь значка «плюс» (Рис. 9).
- 3 Введите свое имя и выберите значок любимых напитков.
- 4 Вы готовы добавить напиток. Коснитесь значка желаемого напитка.
- 5 Персонализируйте напиток с помощью функции CoffeeEqualizer Touch+ или CoffeeMaestro.

- 6 Коснитесь значка «Сохранить в профиль», чтобы сохранить результат в своем личном профиле (Рис. 10).

### **Дополнительная порция (ExtraShot)**

Ваша кофемашина предоставляет возможность добавления дополнительной порции ристретто в кофейные и молочные напитки, например, если вы предпочитаете более крепкий кофе.

- 1 Поставьте чашку под носик.
- 2 Коснитесь одного из значков предустановленных вариантов напитков, чтобы выбрать напиток (Рис. 6).
- 3 Сдвиньте регулируемую полосу вверх, чтобы задать верхний уровень крепости напитка, а затем выберите функцию ExtraShot «Доп. порция» (Рис. 11).
- 4 Затем коснитесь значка «Старт/стоп» ►■ (только для SM8780, SM8782, SM8785) или коснитесь значка пуска (только для SM8885, SM8889), чтобы начать приготовление напитка.
- 5 Чтобы прекратить подачу напитка до окончания работы кофемашины, еще раз коснитесь значка «Старт/стоп» ►■ (только для SM8780, SM8782, SM8785) или снова коснитесь значка остановки (только для SM8885, SM8889).

**i** Выбрав функцию ExtraShot «Доп. порция», можно приготовить только одну чашку кофе за один раз.

**i** Функция Extra Shot доступна не для всех напитков.

## **Настройка параметров кофемашины**

Для корректировки большинства настроек кофемашины следует коснуться значка настроек  и следовать инструкциям на экране.

Для получения онлайн-поддержки (ответы на часто задаваемые вопросы, фильмы и пр.) отсканируйте QR-код на обложке брошюры или посетите веб-сайт по адресу [www.saeco.com/care](http://www.saeco.com/care)



### **Установка степени жесткости воды**

**i** Мы рекомендуем вам установить настройку жесткости воды в соответствии с уровнем жесткости воды в вашем регионе, чтобы обеспечить оптимальную работу кофемашины и долгий срок ее эксплуатации. Это также избавит вас от необходимости выполнять очистку от накипи слишком часто. По умолчанию настройка жесткости воды составляет 4: жесткая вода.

**Используйте тестовую полоску жесткости воды (входит в комплект поставки) для определения этого показателя в вашем регионе:**

- 1 Погрузите тестовую полоску в водопроводную воду или подержите ее в течение 1 секунды под струей водопроводной воды, вытекающей из крана (Рис. 12).
- 2 Подождите 1 минуту. Количество покрасневших сегментов на тестовой полоске указывает уровень жесткости воды (Рис. 13).

### **Настройте для кофемашины правильный уровень жесткости воды:**

- 1 Коснитесь значка настроек  и выполните прокрутку слева направо, чтобы выбрать параметр «Жесткость воды».
- 2 Выберите уровень жесткости воды. Количество красных сегментов на дисплее должно совпадать с количеством красных сегментов на тестовой полоске (Рис. 14).
- 3 После установки необходимой жесткости воды коснитесь значка  для подтверждения.



## Регулировка помола

Вы можете изменить уровень крепости кофе с помощью переключателя регулировки помола, расположенного в контейнере для кофейных зерен. Чем меньше значение настройки помола, тем мельче будет осуществляться помол кофейных зерен и тем крепче получается кофе. На выбор доступны 12 различных настроек помола.

Предварительная настройка кофемашины обеспечивает получение наилучшего вкуса напитка из ваших кофейных зерен. Поэтому мы рекомендуем не регулировать настройки кофемолки, пока вы не приготовите 100–150 чашек напитка (около 1 месяца использования).



**i** Чтобы полностью почувствовать разницу, необходимо приготовить 2–3 напитка. Настройка помола может выполняться только во время, когда кофемашина находится в режиме помола кофейных зерен.

**⚠** Не поворачивайте переключатель регулировки помола более чем на одно деление за один раз, чтобы избежать поломки кофемолки.

- 1 Коснитесь значка «Зерна» в главном меню.
- 2 Коснитесь значка «Помол».
- 3 Посмотрите видео по выполнению операций.

## Восстановление заводских настроек

Кофемашина предоставляет вам возможность в любой момент восстановить заводские настройки.

- 1 Коснитесь значка настроек .
- 2 Выполните прокрутку слева направо, чтобы выбрать параметр «Заводские настройки». Подтвердите выбор, коснувшись соответствующего значка .
- После этого происходит восстановление настроек.

**i** По умолчанию восстанавливаются следующие заводские настройки: жесткость воды, время работы в режиме ожидания, яркость дисплея, звук, передняя подсветка, профили, индикатор резервуара, мера/единицы, настройки главного экрана, настройки BeanMaestro, учетные данные Wi-Fi, настройки обновлений программного обеспечения, учетные данные Saeco, учетные данные Amazon.

## Фильтр для очистки воды AquaClean

В вашей кофемашине поддерживается использование фильтра AquaClean. Вы можете поместить фильтр для воды AquaClean в резервуар для воды, чтобы сохранить вкус вашего кофе. Это также снижает необходимость очистки от накипи, уменьшая объем накипи, образующейся в кофемашине. Фильтр для очистки воды AquaClean можно приобрести у местных торговых представителей непосредственно или онлайн либо в авторизованном сервисном центре.

## Индикация состояния фильтра AquaClean

Состояние фильтра AquaClean всегда отображается в меню «Состояние» в процентах.

- Если состояние фильтра AquaClean определяется в 10% или менее, каждый раз при включении кофемашины на экране в течение 2 секунд отображается соответствующее сообщение. В этом сообщении пользователю предлагается приобрести новый фильтр.
- Если состояние фильтра определяется в 0%, кофемашина предлагает пользователю заменить фильтр AquaClean каждый раз при ее включении.

## Активация фильтра для очистки воды AquaClean (5 мин.)

**i** Кофемашина не определяет автоматически, что фильтр помещен в резервуар для воды. Поэтому вы должны активировать в меню «Состояние» каждый устанавливаемый вами новый фильтр для воды AquaClean.

**i** Когда кофемашина перестает показывать сообщение об активации фильтра, по-прежнему можно активировать фильтр для воды AquaClean, но сначала необходимо очистить кофемашину от накипи.

**i** Перед началом использования фильтра для воды AquaClean кофемашина должна быть полностью очищена от накипи.

Перед активацией фильтра для воды AquaClean его необходимо подготовить, погрузив его в воду, как описано ниже. Если вы этого не сделаете, вместо воды в кофемашину может поступать воздух. При этом издается сильный шум, использование кофемашины для приготовления кофе становится невозможным.

- 1 Коснитесь значка состояния и выполните прокрутку слева направо, чтобы выбрать «AquaClean».
- 2 Когда появится экран активации, коснитесь значка подтверждения ✓ еще раз. Следуйте инструкциям, отображаемым на экране.

## Замена фильтра для воды AquaClean (5 мин.)

После того, как фильтр пропустит через себя 95 литров воды, он перестанет работать. Индикатор состояния фильтра AquaClean опускается до 0%, напоминая о необходимости замены фильтра. Если замена фильтра AquaClean для воды не выполнена вовремя, его все же можно заменить, но сначала необходимо будет очистить кофемашину от накипи.

Когда индикатор состояния фильтра AquaClean опустится до 0% или когда кофемашина напомнит о необходимости замены фильтра AquaClean:

- 1 извлеките старый фильтр для воды AquaClean;
- 2 установите новый фильтр и активируйте его, как описано в разделе «Активация фильтра для воды AquaClean (5 мин.)».

**i** Производите замену фильтра для воды AquaClean каждые 3 месяца, даже если кофемашина еще не подает сигнала о необходимости его замены.

## Снятие и установка варочной группы

Перейдите на экране в меню «Состояние» и выберите пункт «Очистка варочной группы» или же посетите веб-сайт [www.saeco.com/care](http://www.saeco.com/care) для получения подробных видеинструкций о способе снятия, вставки и очистки варочной группы.

## Извлечение варочной группы из кофемашины

- 1 Откройте сервисную дверцу (Рис. 15).
- 2 Извлеките контейнер для частиц кофе (Рис. 16).
- 3 Нажмите кнопку PUSH (Рис. 17) и потяните за ручку варочной группы, чтобы извлечь ее из кофемашины (Рис. 18).

## Установка варочной группы на место

Перед вставкой варочной группы обратно в кофемашину убедитесь, что она находится в правильном положении.

- 1 Проверьте, что стрелка на желтом цилиндре на боковой панели варочной группы совпадает с черной стрелкой и N (Рис. 19).

- Если они не совпадают, нажмите на рычаг, пока он не коснется основания варочной группы (Рис. 20).
- 2 Убедитесь, что желтый фиксатор на другой стороне варочной группы находится в правильном положении.
    - Для правильной установки фиксатора поднимайте его до крайнего верхнего положения (Рис. 21).
  - 3 Задвиньте варочную группу обратно в кофемашину по расположенным сбоку направляющим пазам (Рис. 22) до щелчка (Рис. 23). Не нажимайте кнопку PUSH.
  - 4 Вставьте контейнер для частиц кофе назад в кофемашину и закройте сервисную дверцу.

## Очистка и уход

Ваша кофемашина подскажет, когда нужно будет выполнить очистку и обслуживание устройства. Регулярная очистка и обслуживание позволяют в течение продолжительного времени поддерживать кофемашину в отличном состоянии и наслаждаться вкусным кофе при устойчивом потоке напитка. В таблице ниже приведено подробное описание способов и периодичности очистки всех съемных частей кофемашины. Более подробную информацию и видеонструкции можно найти на веб-сайте [www.saeco.com/care](http://www.saeco.com/care). На рис. С показано, какие детали можно мыть в посудомоечной машине.

Элемент	Когда очищать	Где находится на панели управления/ Действия
Фильтр AquaClean	По запросу кофемашины или каждые три месяца.	СОСТОЯНИЕ -> ОЧИСТКА -> AQUACLEAN. Выполните эти шаги, чтобы активировать фильтр AquaClean.
<p><b>i</b> Кофемашина не определяет автоматически установлен ли фильтр в резервуар для воды. Поэтому вы должны активировать в меню «Состояние» каждый устанавливаемый вами новый фильтр AquaClean.</p> <p><b>i</b> Перед началом использования фильтра AquaClean кофемашина должна быть полностью очищена от накипи.</p> <p><b>i</b> Производите замену фильтра AquaClean каждые 3 месяца, даже если на дисплее кофемашины не мигает соответствующий индикатор.</p>		
Варочная группа	Еженедельно	СОСТОЯНИЕ -> ПРОИЗВОДИТЕЛЬНОСТЬ -> ОЧИСТКА ВАРОЧНОЙ ГРУППЫ. Выполните следующие действия, чтобы снять и очистить варочную группу.
<p><b>i</b> Перед вставкой варочной группы обратно в кофемашину убедитесь, что она находится в правильном положении. Стрелка на желтом цилиндре на боковой стороне варочной группы должна быть выровнена по одной линии с черной стрелкой и N (Рис. 19).</p>		
	Ежемесячно	СОСТОЯНИЕ -> ПРОИЗВОДИТЕЛЬНОСТЬ -> УДАЛЕНИЕ КОФЕЙНОГО МАСЛА. Выполните следующие шаги процесса самоочистки, чтобы автоматически удалить остатки кофейного масла из варочной группы.

Элемент	Когда очищать	Где находится на панели управления/ Действия
Система подачи молока/внутренний капучинатор	После каждого дня использования	СОСТОЯНИЕ -> HYGIESTEAM. Выполните следующие шаги процесса самоочистки, чтобы очистить систему подачи молока. Протрите внешнюю поверхность металлической трубки для подачи молока влажной тканью, прежде чем вставить трубку в держатель.
	Еженедельно	Извлеките внутренний капучинатор и разберите его. Промойте все части под струей воды с добавлением жидкого моющего средства.
	Ежемесячно	СОСТОЯНИЕ -> HYGIESTEAM -> ИНТ. ОЧИСТКА ОТ МОЛОКА. Выполните следующие шаги процесса самоочистки, чтобы очистить систему подачи молока.
Емкость для молока	Еженедельно	Отсоедините емкость для молока (Рис. 24) и вытолкните с помощью штифта шарик из крышки емкости для подачи молока (Рис. 25). Вымойте все части емкости для молока под струей воды или в посудомоечной машине.
Контейнер HygieSteam (держатель трубки для молока)	Еженедельно или после соответствующего напоминания кофемашины	Извлеките контейнер HygieSteam из кофемашины (Рис. 26) и снимите крышку HygieSteam (Рис. 27). Очистите контейнер и крышку HygieSteam под струей воды.
Отделение для предварительно молотого кофе	Еженедельно проверяйте, не засорилось ли отделение для предварительно молотого кофе.	Отключите кофемашину от электросети и извлеките варочную группу. Откройте крышку отделения для предварительно молотого кофе и вставьте в него ручку ложки. Перемещайте ручку вверх и вниз, пока засорившееся отверстие не будет прочищено (Рис. 28). Посетите веб-сайт <a href="http://www.saeco.com/care">www.saeco.com/care</a> для получения подробных видеоруководств.
Контейнер для кофейной гущи	Освободите контейнер для кофейной гущи после получения соответствующего запроса от кофемашины. Очищайте его раз в неделю.	Снимайте контейнер для кофейной гущи только при включенной кофемашине. Промойте его под струей воды с добавлением жидкого моющего средства.
Поддон для капель	Поддон для капель необходимо опорожнять ежедневно или когда всплывет красный индикатор заполнения поддона для капель (Рис. 29). Чистите поддон для капель раз в неделю.	Снимите поддон для капель (Рис. 30) и промойте его под струей воды с использованием моющего средства.

Элемент	Когда очищать	Где находится на панели управления/ Действия
Смазывание варочной группы	Каждые 2 месяца	Выполняйте смазку варочной группы с использованием смазочного средства (см. «Смазывание варочной группы»), входящего в комплект поставки. Посетите веб-сайт <a href="http://www.saeco.com/care">www.saeco.com/care</a> для получения подробных видеоинструкций.
Резервуар для воды	Еженедельно	Промойте резервуар для воды под струей воды.
Передняя панель кофемашины	Еженедельно	Очищайте с помощью неабразивной ткани.
Очистка кофемашины от накипи	Когда кофемашина запросит выполнить очистку от накипи	<b>СОСТОЯНИЕ -&gt; ОЧИСТКА ОТ НАКИПИ.</b> Выполните следующие действия, чтобы очистить кофемашину от накипи. Когда требуется выполнить очистку от накипи, кофемашина запросит вас это сделать, коснитесь значка «ОК», чтобы начать выполнять соответствующие шаги.

## Очистка варочной группы

Регулярная очистка варочной группы помогает предотвратить засорение внутренних контуров частицами кофе. Перейдите на экране в меню «Состояние» и выберите пункт «Очистка варочной группы» или же посетите веб-сайт [www.saeco.com/care](http://www.saeco.com/care) для получения видеоинструкций о способе снятия, вставки и очистки варочной группы.

### Очистка варочной группы под струей воды

- 1 Коснитесь значка «Состояние» и выполните прокрутку, чтобы выбрать пункт «Очистка варочной группы».
- 2 Коснитесь значка подтверждения ✓ и следуйте инструкциям на экране.

### Очистка варочной группы с использованием средства для очистки от кофейных масел

Используйте только таблетки Philips для удаления кофейного масла.

- 1 Коснитесь значка «Состояние» и выполните прокрутку, чтобы выбрать пункт «Очистка варочной группы».
- 2 Коснитесь значка подтверждения ✓ и следуйте инструкциям на экране.

## Смазывание варочной группы

Чтобы улучшить производительность кофемашины, рекомендуется смазывать варочную группу каждые 2 месяца, чтобы ее движущиеся детали продолжали плавно перемещаться.

- 1 Нанесите смазку тонким слоем на поршень (серая часть) варочной группы (Рис. 31).
- 2 Нанесите смазку тонким слоем на поверхность вала (серая часть) в нижней части варочной группы (Рис. 32).
- 3 Обильно нанесите смазку на направляющие пазы с обеих сторон (Рис. 33).

## Программы очистки внутреннего капучинатора

**i** Кофемашина уведомит вас, когда будет нужно очистить внутренний капучинатор.

В кофемашине предусмотрено три программы очистки внутреннего капучинатора:

- HygieSteam Shot: во время приготовления напитка на молочной основе кофемашина автоматически пропускает пар через внутренний капучинатор для его быстрой очистки.
- HygieSteam: кофемашина тщательно очищает паром внутреннюю систему подачи молока. Убедитесь, что контейнер HygieSteam правильно собран (Рис. 34) и установлен к кофемашине (Рис. 35). Поместите трубку для подачи молока в держатель трубки (Рис. 36) следуйте инструкциям, отображаемым на экране.
- Глубокая очистка от молока выполняет интенсивную очистку от молока. Deep Milk Clean (Очист. от мол.) с использованием специального средства Philips для тщательной очистки внутренней системы подачи молока.

## Очистка внутреннего капучинатора под струей воды

- 1 Откройте крышку внутреннего капучинатора (Рис. 37).
- 2 Извлеките внутренний капучинатор, потянув его вниз (Рис. 38).
- 3 Разберите внутренний капучинатор, отделив его нижнюю часть от верхней части (Рис. 39).
- 4 Разберите все детали и промойте их проточной водой (Рис. 40).
- 5 Снова соберите внутренний капучинатор.
- 6 Чтобы поместить внутренний капучинатор обратно, установите его в вертикальное положение и убедитесь, что отверстия совпадают с двумя трубками на кофемашине. Затем двигайте внутренний капучинатор вверх, пока он не встанет на свое место (Рис. 1).
- 7 Закройте крышку.

Посетите веб-сайт [www.saeco.com/care](http://www.saeco.com/care) для получения подробных видеопроцедур.

## Процесс очистки от накипи

Используйте только средство очистки от накипи Philips. Ни при каких обстоятельствах не используйте средства очистки от накипи на основе серной кислоты, соляной кислоты, сульфаминовой кислоты или уксусной кислоты (уксус), поскольку это может привести к повреждению контура циркуляции воды в вашей кофемашине и не растворить накипь должным образом. Использование другого средства, отличного от средства очистки от накипи Philips, приведет к аннулированию гарантии. Невыполнение процедуры очистки прибора от накипи также приведет к аннулированию гарантии. Вы можете приобрести средство для удаления накипи Philips у местных торговых представителей непосредственно или онлайн либо в авторизованных сервисных центрах.

- 1 Когда кофемашина запрашивает очистку от накипи, коснитесь значка подтверждения ✓, чтобы начать этот процесс. Чтобы начать процесс очистки от накипи, не дожидаясь запроса кофемашины, коснитесь значка «Состояние» и выберите вариант «Очистка от накипи».
- 2 Снимите поддон для капель, контейнер для кофейной гущи и контейнер HygieSteam (Рис. 26), освободите их от содержимого, а затем установите обратно в кофемашину.
- 3 Снимите резервуар для воды и слейте воду. Затем извлеките фильтр AquaClean.
- 4 Влейте в резервуар для воды всю бутылку средства для очистки от накипи Philips и наполните его водой до уровня CALC CLEAN (Очистка от накипи) (Рис. 41). Затем установите резервуар для воды обратно в кофемашину.
- 5 Под носиком выхода кофе разместите посуду большой емкости (1,5 л).
- 6 Убедитесь, что контейнер HygieSteam правильно установлен (Рис. 34) и подсоединен к кофемашине (Рис. 35). Поместите трубку для подачи молока в держатель трубки.

- 7 Следуйте инструкциям, отображаемым на экране, чтобы начать процедуру очистки от накипи. Процедура очистки от накипи занимает примерно 30 минут и состоит из цикла очистки от накипи и цикла промывки.
- 8 После завершения цикла очистки от накипи необходимо промыть резервуар для воды и контур подачи воды. Следуйте инструкциям, отображаемым на экране.
- 9 Установите новый фильтр AquaClean в резервуар для воды и активируйте его (см. «Активация фильтра для очистки воды AquaClean (5 мин.)»).

Совет. Использование фильтра AquaClean помогает продлить интервал между циклами очистки от накипи!

## Действия в случае прерывания процедуры очистки от накипи

Чтобы прервать очистку от накипи, коснитесь значка включения/выключения на панели управления. Если процедура очистки от накипи прерывается до того, как она будет полностью закончена, некоторая часть жидкости для очистки от накипи может остаться в резервуаре для воды или в контуре подачи воды. В этом случае выполните следующие действия:

- 1 Слейте воду и тщательно промойте резервуар для воды.
- 2 Наполните резервуар свежей холодной водой до отметки CALC CLEAN и включите кофемашину. Кофемашина начнет нагреваться и запустит цикл автоматической промывки.
- 3 Перед приготовлением напитков выполните цикл ручной промывки машины. Для выполнения цикла ручной промывки сначала пропустите через машину половину воды, находящейся в резервуаре для воды, а затем приготовьте 2 чашки напитка из предварительно размолотого кофе, не добавляя кофе.

Примечание. Если процедура удаления накипи не была завершена, необходимо как можно скорее выполнить эту процедуру повторно.

## Коды ошибок

Ниже приводится список кодов ошибок для проблем, которые можно устранить самостоятельно. Видеоинструкции можно найти на веб-сайте [www.saeco.com/care](http://www.saeco.com/care). Если выводится другой код ошибки, обратитесь в центр поддержки потребителей в вашей стране. Контактные данные см. на гарантийном талоне.

Код ошибки	Проблема	Возможное решение
01	Отверстие для кофе засорилось.	Выключите кофемашину и отключите ее от электросети. Извлеките варочную группу. Затем откройте крышку отделения для предварительно молотого кофе и вставьте в отверстие ручку ложки. Перемещайте ручку вверх и вниз, пока засорившееся отверстие не будет прочищено (Рис. 28). Посетите веб-сайт <a href="http://www.saeco.com/care">www.saeco.com/care</a> для получения подробных видеоинструкций.
03	Варочная группа загрязнена или недостаточно хорошо смазана.	Выключите кофемашину. Промойте варочную группу чистой водой, дайте ей высохнуть, а затем смажьте ее (см. «Смазывание варочной группы»). См. раздел «Очистка варочной группы» или посетите веб-сайт <a href="http://www.saeco.com/care">www.saeco.com/care</a> для получения подробных видеоинструкций. Затем включите кофемашину снова.

Код ошибки	Проблема	Возможное решение
04	Варочная группа установлена неправильно.	Выключите кофемашину. Извлеките варочную группу и установите ее обратно. Перед вставкой варочной группы убедитесь, что она находится в правильном положении. См. раздел «Эксплуатация варочной группы» или посетите веб-сайт <a href="http://www.saeco.com/care">www.saeco.com/care</a> для получения подробных видеоминструкций. Затем включите кофемашину снова.
05	В контуре подачи воды присутствует воздух.	Перезапустите кофемашину, отключив питание и включив его снова. Если у вас получилось это сделать, налейте 2–3 чашки горячей воды. Выполните очистку прибора от накипи, если она не выполнялась в течение длительного времени.
	Перед установкой фильтр AquaClean не был подготовлен надлежащим образом, или он засорен.	Снимите фильтр AquaClean, а затем попытайтесь снова приготовить кофе. Если у вас получилось это сделать, перед установкой фильтра AquaClean обратно (см. «Активация фильтра для очистки воды AquaClean (5 мин.)») убедитесь, что он подготовлен надлежащим образом. Установите фильтр AquaClean обратно в резервуар для воды. Если это не помогло решить проблему, то фильтр, вероятно, засорен и его необходимо заменить.
11	Кофемашина должна адаптироваться к комнатной температуре	Подождите некоторое время, чтобы кофемашина адаптировалась от температуры условий транспортировки/наружной температуры до комнатной температуры. Выключите кофемашину на 30 минут, а затем включите ее снова. Если нормальная работоспособность устройства не восстановится, обратитесь в местный центр поддержки потребителей. Контактные данные см. на гарантийном талоне.
14	Кофемашина перегрелась.	Выключите кофемашину и через 30 минут включите ее снова.
19	Кофемашина не подключена правильным образом к розетке электросети.	Убедитесь, что маленький штекер шнура питания правильно подключен к разъему на задней панели кофемашины.

## Заказ принадлежностей

Для очистки кофемашины и удаления накипи используйте только соответствующие средства Philips. Эти продукты можно приобрести, активировав службу Amazon Smart Reorders, а также у местных торговых представителей непосредственно или онлайн, либо в авторизованных сервисных центрах.

**i** Для использования Amazon Smart Reorders необходимо сначала включить эту службу на веб-сайте Amazon. Затем следуйте инструкциям на экране кофемашины, чтобы подключить вашу учетную запись Amazon к вашей учетной записи Saeco. После выполнения этих действий можно использовать службу Amazon Smart Reorder. Amazon Smart Reorders доступен не во всех странах.

**i** В меню Shop «Магазин» на панели управления кофемашины вы можете узнать о наличии продуктов и аксессуаров Philips, используемых для обслуживания, у местных торговых представителей.

Чтобы узнать в Интернете полный список деталей, введите номер модели кофемашины. Вы можете найти номер модели на внутренней поверхности сервисной дверцы.



Средства ухода и их номер по каталогу:

- Средство для очистки от накипи CA6700
- Фильтр AquaClean CA6903
- Смазка для варочной группы HD5061
- Средство для очистки от кофейных масел CA6704
- Средство для очистки молочной системы кофемашины CA6705
- Набор для обслуживания CA6707

## Обновления программного обеспечения

Обновление является очень важным для обеспечения конфиденциальности ваших данных и правильного функционирования кофемашины. Можно установить, следует ли обновлять кофемашину вручную или же автоматически.

**i** После выбора автоматического обновления обеспечьте, чтобы кофемашина была подключена к электропитанию также и ночью, а также чтобы была включена функция сети Wi-Fi. Это необходимо, чтобы кофемашина могла получать обновления в ночное время.

**i** Обновления становятся доступны, когда появляются усовершенствования программного обеспечения и новые функции для кофемашины, а также чтобы предотвратить возможные проблемы с безопасностью.

**i** Обязательные обновления программного обеспечения запускаются автоматически, когда кофемашина находится в режиме ожидания. Во время обновления программного обеспечения использовать кофемашину нельзя.

## Поиск и устранение неисправностей

Данный раздел посвящен наиболее распространенным проблемам, с которыми вы можете столкнуться при использовании данного устройства. Обучающие видеоролики и полный список ответов на часто задаваемые вопросы доступны на веб-сайте [www.saeco.com/care](http://www.saeco.com/care). Если не удастся самостоятельно справиться с возникшими проблемами, обратитесь в местный центр поддержки потребителей Philips. Контактные данные см. на гарантийном талоне.

Проблема	Причина	Способы решения
В моей новой кофемашине оказались остатки кофе.	При тестировании машины мы использовали настоящий кофе.	Мы тщательно очистили машину, однако в ней по-прежнему могут присутствовать следы кофе. Однако машина является абсолютно новой.
Кофемашина находится в режиме DEMO (Деморежим).	Значок режима ожидания был нажат более 8 секунд.	Выключите и снова включите кофемашину с помощью переключателя питания, расположенного на задней панели кофемашины.
Поддон для капель заполняется слишком быстро/в поддоне для капель всегда содержится немного воды.	Это нормально. Для промывки внутренних контуров и варочной группы кофемашина использует воду. Часть этой воды выходит из внутренних систем и попадает в поддон для капель.	Поддон для капель необходимо опорожнять ежедневно или когда всплывет красный индикатор заполнения поддона для капель (Рис. 29). Совет. Поставьте чашку под носик подачи, чтобы собрать воду, вытекающую из него после промывки.

Проблема	Причина	Способы решения
Значок опорожнения контейнера для кофейной гущи остается на дисплее.	Контейнер для кофейной гущи был освобожден от содержимого, когда кофемашина была отключена от розетки электросети, или он был установлен в кофемашину слишком быстро.	Извлеките контейнер для кофейной гущи, подождите по крайней мере 5 секунд и затем вставьте его снова.
Кофемашина предлагает очистить контейнер для кофейной гущи, даже если он не полон.	Кофемашина не сбросила счетчик циклов при последней очистке контейнера для кофейной гущи.	Всегда ждите около 5 секунд перед установкой обратно контейнера для кофейной гущи. Таким образом счетчик порций кофе будет обнулен, и количество порций кофе будет учитываться правильно.
Контейнер для кофейной гущи заполнен, а значок опорожнения контейнера для кофейной гущи не появился на дисплее.	Вы снимали поддон для капель, не выполнив очистку контейнера для кофейной гущи.	При снятии поддона для капель всегда очищайте контейнер для кофейной гущи, даже если он содержит мало кофейной гущи. Это обеспечивает обнуление счетчика порций кофе и правильный учет количества порций кофе.
Я не могу извлечь варочную группу.	Варочная группа расположена неправильно.	Выполните сброс настроек кофемашины следующим образом: закройте сервисную дверцу. Выключите кофемашину, а затем снова включите ее и подождите, пока она будет готова к использованию. Попробуйте снова извлечь варочную группу. Пошаговые инструкции см. в разделе «Снятие и установка варочной группы».
Я не могу вставить варочную группу.	Варочная группа расположена неправильно.	Выполните сброс настроек кофемашины следующим образом: закройте сервисную дверцу. Не устанавливайте варочную группу обратно в кофемашину. Выключите кофемашину и отключите ее от электросети. Подождите 30 секунд, затем снова подключите кофемашину к электросети, включите и подождите, пока она будет готова к использованию. Затем установите варочную группу в правильное положение и вставьте ее обратно в кофемашину. Пошаговые инструкции см. в разделе «Снятие и установка варочной группы».
Кофе получается слишком слабым.	Варочная группа загрязнена или нуждается в смазке.	Снимите варочную группу, промойте ее под струей и дайте высохнуть. Затем смажьте движущиеся части (см. «Смазывание варочной группы»).

Проблема	Причина	Способы решения
	<p>Кофемашина выполняет автоматическую регулировку. Эта процедура запускается автоматически, когда кофемашина используется в первый раз, когда был выбран другой тип кофейных зерен или после продолжительного перерыва в использовании.</p>	<p>Приготовьте сначала 5 чашек кофе, чтобы предоставить кофемашине возможность выполнить автоматическую регулировку.</p>
	<p>Кофемолка настроена на слишком грубый помол.</p>	<p>Отрегулируйте кофемолку, установив более тонкий помол (более низкое значение). Приготовьте 2–3 напитка, чтобы иметь возможность в полной мере определить различия.</p>
<p>Кофе недостаточно горячий.</p>	<p>Установлено слишком низкое значение температуры.</p>	<p>Установите для температуры максимальное значение (Рис. 42).</p>
	<p>Холодная чашка снижает температуру напитка.</p>	<p>Подогрейте чашки, ополоснув их горячей водой.</p>
	<p>Добавление молока уменьшает температуру напитка.</p>	<p>Независимо от того, добавляется горячее или холодное молоко, это всегда снижает температуру кофе. Подогрейте чашки, ополоснув их горячей водой.</p>
<p>Кофе не вытекает или вытекает слишком медленно.</p>	<p>Фильтр для воды AquaClean не был правильно подготовлен для установки.</p>	<p>Извлеките фильтр AquaClean и подайте немного горячей воды. Если это сработает, фильтр AquaClean был установлен неправильно. Переустановите и активируйте фильтр AquaClean и выполните все действия, описанные в разделе «Фильтр для воды AquaClean».</p>
		<p>После продолжительного перерыва в использовании необходимо снова подготовить фильтр для воды AquaClean к применению и подать 2-3 чашки горячей воды.</p>
	<p>Засорился фильтр для воды AquaClean.</p>	<p>Заменяйте фильтр для воды AquaClean раз в 3 месяца. Фильтр, которому больше 3 месяцев, может засориться.</p>
	<p>Кофемолка настроена на слишком тонкий помол.</p>	<p>Отрегулируйте кофемолку, установив более грубый помол (более высокое значение). Обратите внимание, это может повлиять на вкус кофе.</p>
	<p>Варочная группа загрязнена.</p>	<p>Снимите варочную группу и промойте ее под струей воды (см. «Очистка варочной группы под струей воды»).</p>

Проблема	Причина	Способы решения
	Носик выхода кофе засорен.	Очистите носик выхода кофе и его отверстия, используя ершик или иголку.
	Засорился тракт подачи молотого кофе.	Выключите кофемашину и извлеките варочную группу. Откройте крышку отделения для предварительно молотого кофе и вставьте в него ручку ложки. Перемещайте ручку вверх и вниз, пока засорившееся отверстие не будет прочищено (Рис. 28).
	В контурах машины образовалась накипь.	Очистите от накипи кофемашину с помощью средства очистки от накипи (см. «Процесс очистки от накипи») Philips. Всегда очищайте кофемашину от накипи, когда появляется соответствующий запрос.
Не удается получить молочную пену.	Внутренний капучинатор загрязнен или вставлен неправильно.	Очистите внутренний капучинатор и убедитесь в том, что он вставлен правильно (см. «Очистка внутреннего капучинатора под струей воды»).
	Используемое молоко не пригодно для взбивания.	Объем и качество пены зависят от типа молока.
Молоко разбрызгивается.	Молоко недостаточно охлаждено.	Убедитесь, что используемое молоко взято непосредственно из холодильника.
	Гибкая трубка для подачи молока не подключена должным образом.	Откройте крышку внутреннего капучинатора (Рис. 37) выхода кофе и убедитесь, что гибкая трубка для подачи молока полностью подключена к капучинатору (Рис. 43). Обратите внимание на то, что капучинатор и трубки для подачи молока могут быть горячими. Перед тем как прикоснуться к капучинатору и трубкам, дайте им остыть.

Проблема	Причина	Способы решения
	Капучинатор и трубки для подачи молока загрязнены.	Извлеките внутренний капучинатор (см. «Очистка внутреннего капучинатора под струей воды») и разберите его. Промойте все детали под струей воды. Для тщательной очистки используйте средство для очистки контура молока Philips и выполните очистку от молока в меню «Состояние» и «Hygiesteam» Обратите внимание на то, что если детали были очищены в посудомоечной машине, они могут быть засорены частицами пищи или остатками чистящего средства. Рекомендуется внимательно осмотреть их, чтобы убедиться, что они не засорены.
		Мы рекомендуем выполнять программу HygieSteam каждый день: 1) Коснитесь значка «Состояние» на панели управления. 2) Выберите HygieSteam. 3) Затем подтвердите все шаги на дисплее.
	Трубки для подачи молока засорены.	Всегда храните емкость для молока без трубок для подачи молока в холодильнике. Остатки молока могут накопиться в трубках для подачи молока и заблокировать поток молока, вытекающего через трубки. Промойте трубки для молока, прежде чем убрать их на хранение.
Возможно, кофемашина протекает.	Для промывки внутренних контуров и варочной группы кофемашина использует воду. Эта вода протекает через внутреннюю систему и попадает прямо в поддон для капель. Это нормально.	Поддон для капель необходимо опорожнять ежедневно или когда всплывет индикатор заполнения поддона для капель через крышку (Рис. 29). Совет. Поместите чашку под носик для подачи воды, чтобы собрать воду после промывки и уменьшить объем воды в поддоне для капель.
	Поддон для капель переполнен, так что создается впечатление, что кофемашина протекает.	Поддон для капель необходимо опорожнять ежедневно или когда всплывет индикатор заполнения поддона для капель через крышку (Рис. 29).
	Резервуар для воды не был полностью вставлен, из него вытекло немного воды, поэтому в кофемашину попал воздух.	Убедитесь, что резервуар для воды находится в правильном положении: извлеките его и снова вставьте в кофемашину как можно глубже.
	Засорилась или загрязнилась варочная группа.	Промойте варочную группу.

<b>Проблема</b>	<b>Причина</b>	<b>Способы решения</b>
	Кофемашина не установлена на ровной горизонтальной поверхности.	Установите кофемашину на горизонтальную поверхность так, чтобы поддон для капель не переполнялся и индикатор заполнения поддона для капель работал должным образом.
Мне не удается активировать фильтр для воды AquaClean, при этом кофемашина запрашивает удаление накипи.	Фильтр не был установлен или не заменен вовремя после того, как на экране отобразилось напоминание о фильтре AquaClean. Это означает, что в кофемашине имеются еще отложения накипи.	Сначала очистите машину от накипи, а затем установите фильтр для воды AquaClean.
Новый фильтр для очистки воды не подходит.	Вы пытаетесь установить фильтр, отличный от фильтра для воды AquaClean.	Для машины подходит только фильтр для воды AquaClean.
	Резиновое кольцо на фильтре для воды AquaClean расположено неправильно.	Установите заново резиновое кольцо на фильтр для воды AquaClean.
Кофемашина издает громкий шум.	Шум при работе данной кофемашины является нормальным явлением.	Если кофемашина начинает издавать необычные звуки, очистите варочную группу и смажьте ее (см. «Смазывание варочной группы»).
	Фильтр для воды AquaClean был неправильно подготовлен, и теперь в кофемашину попал воздух.	Извлеките фильтр для воды AquaClean из резервуара для воды и правильно подготовьте его к использованию, прежде чем установить на место. Пошаговые инструкции см. в разделе «Фильтр для воды AquaClean».
	Не полностью вставлен резервуар для воды, и в машину попал воздух.	Убедитесь, что резервуар для воды находится в правильном положении: извлеките его и установите на место, вставив его в машину как можно глубже.
При первой попытке подключения кофемашины к сети Wi-Fi кофемашине этого сделать не удалось.	Ваше имя и пароль для сети Wi-Fi являются неправильными.	Проверьте имя и пароль для сети Wi-Fi.
	Кофемашина и маршрутизатор Wi-Fi находятся вне радиуса действия друг друга.	Обеспечьте, чтобы кофемашина и маршрутизатор Wi-Fi находились в радиусе действия друг друга, или используйте ретранслятор Wi-Fi.
Машине не удается найти домашнюю сеть Wi-Fi.	Маршрутизатор Wi-Fi не работает должным образом.	Убедитесь, что маршрутизатор Wi-Fi работает правильно и подключен к Интернету.

Проблема	Причина	Способы решения
	Кофемашина не находится в радиусе действия маршрутизатора.	Обеспечьте, чтобы кофемашина находилась в пределах радиуса действия маршрутизатора. Также можно использовать ретранслятор сигналов Wi-Fi.
	Маршрутизатор, к которому пытается подключиться кофемашина, является двухполосным с частотой 5 ГГц, и ваша кофемашина не пытается подключаться к сети 2,4 ГГц.	Сетевые системы с частотой 5 ГГц не поддерживаются. Временно выключите диапазон частот 5 ГГц на маршрутизаторе и повторите попытку установления подсоединения кофемашины к другой полосе того же маршрутизатора (2,4 ГГц). После успешного установления соединения снова включите частоту 5 ГГц.
Я пока не могу использовать Alexa и Amazon Smart Reorders.	Вы не установили подключение вашей учетной записи Amazon к вашей учетной записи Saeco.	<p>Для подключения учетной записи Amazon к учетной записи Saeco следуйте инструкциям на панели управления кофемашины, чтобы получить возможность использовать голосовое управление Alexa и службу Amazon Smart Reorders.</p> <p><b>Примечание.</b> Для использования этих функций необходимо иметь приложение Alexa или устройство Alexa, а также требуется включить службу Amazon Smart Reorders на Amazon. Сервисы Amazon доступны не во всех странах.</p>
Соединение Wi-Fi кофемашины работало, но теперь перестало работать.	Изменилось ваше имя и/или пароль для сети Wi-Fi.	Следуйте инструкциям раздела «Подключение к Wi-Fi» и выберите сеть с новым именем Wi-Fi для подключения.
	Изменился пароль для сети Wi-Fi.	Следуйте инструкциям раздела «Подключение к Wi-Fi» и введите новый пароль для сети Wi-Fi.
	Ваш маршрутизатор Wi-Fi не работает должным образом.	Проверьте маршрутизатор и убедитесь, что он работает.
	Соединение Wi-Fi может быть прервано в результате воздействия электромагнитных или других помех.	Не подносите прибор к другим электронным устройствам, которые могут стать причиной этих помех.
	Ни одно из вышеперечисленных решений не работает.	Выключите и снова включите кофемашину с помощью переключателя питания на задней панели, чтобы повторно проверить подключение Wi-Fi.

## Технические характеристики

Производитель оставляет за собой право изменять технические характеристики изделия для его улучшения. Указанные установленные значения являются приблизительными.

Описание	Значение
Размер (Ш x В x Г)	287 x 396 x 487 мм
Вес	11–12,4 кг
Длина сетевого шнура	1200 мм
Резервуар для воды	1,7 литра, съемный
Вместимость контейнера для кофейных зерен	450 г
Вместимость контейнера для кофейной гущи	15 порций
Объем емкости для молока	600 мл
Регулировка высоты носика	75–148 мм
Номинальное напряжение — Энергопотребление — Питание	См. информационную табличку на внутренней поверхности сервисной дверцы
Диапазон частот Wi-Fi	2,4 ГГц 802.11 b/g/n

## Заявление о соответствии

Настоящим компания DAP B.V. заявляет, что автоматические эспрессо-кофемашины SM8780, SM8782, SM8785, SM8885 и SM8889 соответствуют Директиве 2014/53/EU.

Полный текст Декларации ЕС о соответствии доступен по следующему интернет-адресу:

<https://www.saeco.com>.

Полностью автоматические эспрессо-кофемашины SM8780, SM8782, SM8785, SM8885 и SM8889 оснащены модулю Wi-Fi, 2,4 ГГц 802.11 b/g/n (каналы 1..13). Максимальная мощность передачи < 100 мВт (20 дБм).

## Wi-Fi

Кофемашина — сетевое оборудование в соответствии с рег. (EU) No 801/2013 и предназначенная для постоянного подключения к сети 2,4 ГГц 802.11 b/g/n.

Автоматическая кофемашина для эспрессо

Изготовитель: "ДАП Б.В.", Туссендиепен 4 а, 9206АД, Драхтен, Нидерланды.

Импортер на территорию России и Таможенного Союза: ООО "Техника для дома Филипс", Российская Федерация, 123022, г. Москва, ул. Сергея Макеева, д. 13, 5 этаж, помещение XVII, комната 31, номер телефона +7 495 961-1111

SM8889, SM8885, SM8780, SM8782, SM8785: 230 В; 50 Гц; 1500 Вт

Прибор класса I

Для бытовых нужд.



Сделано в Италии

Условия хранения, эксплуатации

---

Температура	0 °C - +50 °C
-------------	---------------

---

Относительная влажность	20 % - 95 %
-------------------------	-------------

---

Атмосферное давление	85 - 109 kPa
----------------------	--------------

---



Упаковочные материалы, изготовленные не из пластмассы, содержат бумагу и картон.



Упаковочные материалы из пластмассы содержат полиэтилен низкой плотности (LDPE), если не указано иное.

---

## Мундариҷа

Маълумоти мухтасар дар бораи дастгоҳ (Расми А)	712
Лавҳаи идоракуни	713
Муқаддима	713
Вазифаҳои махсус	715
Тайёркунии нӯшокиҳо	715
Танзимкунии дастгоҳи қаҳва	719
Полои оби «AquaClean»	720
Чудокунӣ ва воридкунии гурӯҳи тайёркунии қаҳва	721
Тозакунӣ ва нигоҳубин	722
Амали тозакунии оҳаксанг	725
Рамзҳои хато	726
Фармоиши лавозимот	728
Навсозиҳои нармафзор	728
Чустуҷӯ ва ислоҳи нуқсонҳо	728
Хусусиятҳои техникӣ	735
Эълomia мувофиқат	735
Wi-Fi	736

## Маълумоти мухтасар дар бораи дастгоҳ (Расми А)

A1 Сарпӯши зарфи дон	A15 Дарбаргирандаи донаҳои қаҳва
A2 Сарпӯши қисми хокаи қаҳва	A16 Даричаи хизматӣ
A3 Табақча барои пиёлаҳо	A17 Сӯроҳ барои қаҳва
A4 Лавҳаи идоракуни	A18 Қуттӣ барои боқимондаҳои қаҳва
A5 Найчаи барқӣ барои сим	A19 Гурӯҳи тайёркунии қаҳва (барои маълумоти бештар ба <a href="http://www.saeco.com/care">www.saeco.com/care</a> гузаред)
A6 Калиди барқ	A20 Зарфи қаҳваи майдашуда
A7 табақи қатрачамъкуни	A21 Зарфи об
A8 Дасти озодкунии табақи қатрачамъкуни	A22 Сими обдон
A9 Зарф HygieSteam	A23 Нишондиҳандаи «Пуршавии табақи қатрачамъкуни»
A10 Сарпӯши HygieSteam бо дасти лӯлаи шир	A24 Сарпӯши табақи қатрачамъкуни
A11 Даҳанаи диҳиши шир ва қаҳва бо баландии танзимшаванда	
A12 Капучинатори дохилӣ	
A13 Сими барқ бо барқваслак	
A14 Тугмаи танзимоти майдакуни (барои маълумоти бештар ба <a href="http://www.saeco.com/care">www.saeco.com/care</a> гузаред)	

## Лавозимот

A25 Зарфи шир	A27 Чуткаи тозакуни
A26 Қубури шир	A28 Найчаи равғанкуни

A29 Полои обии «AquaClean»

A30 Қошуқи андоза

A31 Навори санчишӣ барои ченкунии

дуруштии об

## Лавҳаи идоракунии

Ду навъи дастгоҳи эспрессо (espresso) вучуд доранд. Лавҳаҳои идоракунии он фарқ мекунанд, аммо ҳамаи нишонҳои он як хел кор мекунанд. Маълумоти мухтасар дар бораи ҳамаи тугмаҳо ва нишонҳо дар расми В ва С. Дар рӯйхати зерин тавсиф оварда шудааст.

В1 Нишони Off (Нишони хомӯшкунӣ)

В5/С5 Донаҳо Донаҳо

С1 Нишони On/off (Нишони фаълкунии/хомӯшкунӣ)

В6/С6 Танзимоти дастгоҳи қаҳва

В2/С2 Нӯшокиҳо

В7/С7 Менюи вазъият

В3/С3 Менюи нӯшокиҳо

В8/С8 Мағоза Мағоза

В4/С4 Профилҳои шахсӣ

В9/С9 Нишони ►■ Оғоз/ист

## Муқаддима

Табрик барои хариди дастгоҳи худкори пурраи қаҳваи Saeco! Барои гирифтани ҳамаи фиодаҳо аз дастгирие, ки Saeco пешниҳод мекунад, дастгоҳи худро тавассути Wi-Fi-и дарунсохт бо истифодаи лавҳаи идоракунии ба қайд гиред, ё маҳсули худро тавассути сомонаи

[www.saeco.com/MyCoffeeMachine](http://www.saeco.com/MyCoffeeMachine) ба қайд гиред.

Пеш аз истифодаи аввалини дастгоҳи қаҳва, китобчаи алоҳида бо дастурҳои бехатарӣ мутолиа кунед ва барои мувоҷиҳаи оянда нигоҳ доред.

Дастгоҳи қаҳваи худкори пурраи Saeco ба шумо имкон медиҳад, ки ба шабакаи Wi-Fi пайваст шавед ва таҷрибаи худро барои тайёркунии қаҳва беҳтар кунед.

Вақте ки дастгоҳи қаҳваи худро ба шабакаи Wi-Fi пайваст мекунед, шумо метавонед:

- дар асоси омӯзиши компютерӣ тавсияҳои фардӣ гиред
- барои беҳтаркунии таҷрибаи тайёркунии қаҳва аз навсозиҳои мунтазами нармафзор истифода баред
- агар дар кишвари шумо дастрас бошад, аз вазифаҳои мағоза истифода баред
- барои ба даст овардани лавозимот дастгоҳи қаҳваи худро ба ҳисоби Amazon-и худ пайваст кунед, агар ин имкон дар кишвари шумо дастрас бошад
- ба дастгоҳи хонагии «Alexa»-и худ пайваст шавед, то тавонед аз идоракунии овозӣ, агар дар кишвари шумо дастрас бошад, истифода баред

Тавзеҳ: Ҳангоми санчиши ин дастгоҳ мо қаҳваи ҳақиқиро истифода кардем. Мо дастгоҳи қаҳваро ғамхорона тоза кардем, аммо дар он ҳиссаҳои қаҳва метавонанд боқӣ монанд. Бо вучуди ин, мо кафолат медиҳем, ки дастгоҳи комилан нав аст.

## Фаълсозии дастгоҳи қаҳва, вақте ки аз намунаи Xelsis SUPREMA истифода мекунед (танҳо барои SM8885, SM8889)

Барои фаъл кардани дастгоҳи қаҳва, тугмаи таъмини барқро аз тарафи қафои дастгоҳ фаъл кунед.

Ба маркази лавҳаи идоракунии ламс кунед, то нишони «ON» дар экран пайдо карда шавад. Нишони «ON»-ро пахш кунед ва дастурҳоро аз рӯи лавҳаи идоракунии қадам ба қадам иҷро намоед.

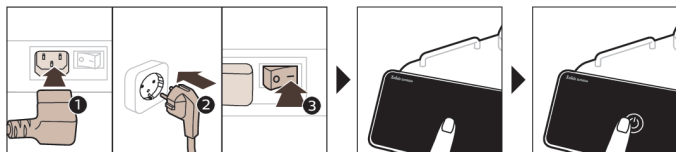

**⚠** Лутфан, ҳангоми насбкуни ибтидоӣ, дастгоҳи қаҳваро пайваст ва навшозӣ кунед ва навшозӣҳои ояндаро ба таври дастӣ мунтазам тафтиш кунед.

## Фаъолсозии дастгоҳи қаҳва, вақте ки аз намунаи Xelsis SUPREMA истифода мебаред (танҳо барои SM8780, SM8782, SM8785)

Барои фаъол кардани дастгоҳи қаҳва, тугмаи таъмини барқро аз тарафи қафои дастгоҳ фаъол кунед. Нишони «ON»-ро пахш кунед ва дастурҳоро аз рӯи лавҳаи идоракунии қадам ба қадам иҷро намоед.

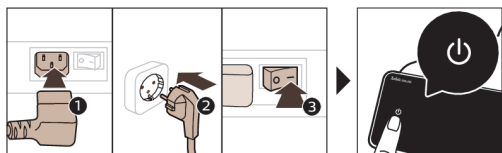

**⚠** Лутфан, ҳангоми насбкуни ибтидоӣ, дастгоҳи қаҳваро пайваст ва навшозӣ кунед ва навшозӣҳои ояндаро ба таври дастӣ мунтазам тафтиш кунед.

## Пайвастшавӣ ба Wi-Fi

**i** Дастгоҳи қаҳваи худро ба шабакаи ҳонагии Wi-Fi 2.4 ГҲс 802.11 b/g/n пайваст намоед.

**i** Вақте ки шумо дастгоҳи қаҳваи худро ба шабакаи Wi-Fi пайваст мекунед, шумо таҷрибаи худро барои тайёркунии қаҳва беҳтар мекунед.

**i** Мутмаин шавед, ки дастгоҳи қаҳва ва роутери Wi-Fi ба ҳамдигар дар ҳудуди дастрас мебошанд.

Барои пайваст кардани дастгоҳи қаҳваи худ ба шабакаи Wi-Fi, қадамҳои зеринро иҷро намоед.

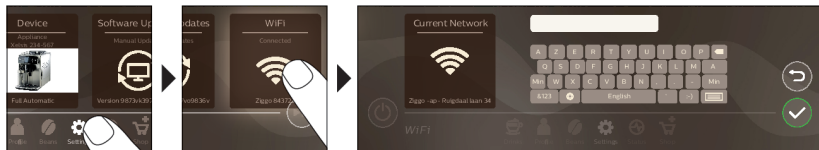

**1** Нишони танзимотро пахш кунед ва барои ёфтани нишони Wi-Fi аз тарафи чап ба рост зарба занед.

**2** Нишони Wi-Fi-ро пахш кунед.

**3** Барои пайваст кардани дастгоҳи қаҳваи худ ба шабакаи Wi-Fi, қадамҳои зеринро аз рӯи экран иҷро намоед.

Акнун шумо барои оғози кор бо вазифаҳои пайвастшуда омода ҳастед.

**⚠** Дастгоҳи қаҳва давраи шустани худкорро иҷро менамояд вақте ки он тавассути идоракунии овози фаъол ва хомӯш мешавад ё вақте ки дастгоҳ ба муддати дароз истифода карда нашуд ва ғайрифавоҳӣ шуд. Боварӣ ҳосил кунед, ки дастгоҳи қаҳва дар муҳити беҳатар истифода мешавад.

# Вазифаҳои махсус

## Вазифаи махсус

## Мақсад

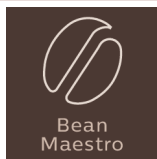

Ба воситаи вазифаи BeanMaestro шумо метавонед навъ ва бирёнкунии донаҳои қаҳваро интиҳоб кунед. Ин вазифа танзимотро барои тайёркунии қаҳва ба таври худкор беҳтар мекунад ва мазаи беҳтаринро аз донаҳои қаҳваи шумо тайёр менамояд.

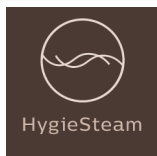

Вазифаи HygieSteam низоми ширро ба таври худкор тоза мекунад ва микроорганизмҳоро нест менамояд: ин вазифаро пас аз тайёркунии капучино ё нӯшокиҳои дигар дар асоси шир истифода баред.

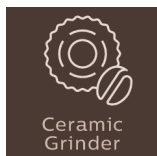

Ҳалқаи майдакунандаи боэътимод аз 100% маводи керамикӣ иборат буда, хеле саҳт ва дақиқ мебошад. Он метавонад ба таъми шумо тавассути 12 дараҷа танзим карда шавад.

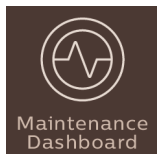

Лавҳаи идоракунии нигоҳдорӣ ба шумо маълумоти мухтасари фойданок медиҳад ва ба шумо иттилооти вазъиятро монанди дараҷаи об ё фарсудашавии полои оби «AquaClean» медиҳад.

# Тайёркунии нӯшокиҳо

## Қадамҳои умумӣ

Барои тайёр кардани нӯшоки, шумо бояд якчанд қадамҳои осонро иҷро кунед.



- 1 зарфи обро бо об пур кунед ва ба қуттӣ донаҳои қаҳваро илова намоед.
- 2 Як ё ду пиёларо дар зери даҳанаи диҳиш бо баландии танзимшаванда ҷойгир кунед. Даҳанаи диҳишро ба боло ё поён лағжонед, то баландии онро мувофиқи андозаи пиёла ё қадаҳе, ки истифода мебаред, танзим намоед.
- 3 Барои ворид шудан ба менюи «Нӯшокиҳо», нишони ☰ «Нӯшокиҳо»-ро зер кунед. Аз тарафи чап ба рост зарба зада, нӯшокиро зер карда, интиҳоб намоед.

- Агар хоҳед, ки ду пиёлаи нӯшокиро тайёр кунед, нишони «2x»-ро зер кунед. Дастгоҳи қаҳва ду раванди тайёркунии қаҳваро дар навбати нӯшокиҳои интихобшуда ба таври худкор иҷро мекунад.

**i** Нишони «2x» барои ҳамаи нӯшокиҳо пешбинӣ нашудааст.

**4** Пас аз интихоб кардани нӯшоқӣ, шумо метавонед бо ламскунии наворҳои танзимшаванда ба боло ва поён танзимотро мувофиқи афзалиятҳои худ танзим намоед.

**5** Нишони «Оғоз/ист»-ро ►■ пахш кунед, то тайёркунии қаҳваи интихобшуда оғоз карда шавад.

**!** Донаҳои қаҳваро бо мазаи карамел ва қаҳваи хушбӯӣ истифода набаред.

**i** Тугмаи танзимоти майдакуниро оҳиста тоб диҳед ва пас аз тайёркунии 5 пиёлаи нӯшоқӣ шумо фарқи пурраро ҳис мекунед.

## Дастгирии танзимоти нӯшокиҳо

Барои гирифтани маълумоти иловагӣ оид ба танзимоти нӯшокии муайян, навори танзимшавандаро ба мuddати 3 сония пахш карда, доред.

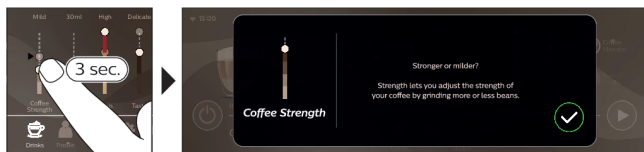

## Тайёркунии нӯшокиҳо дар асоси шир

Барои тайёр кардани нӯшоқӣ, шумо бояд якчанд қадамҳои осонро иҷро кунед.

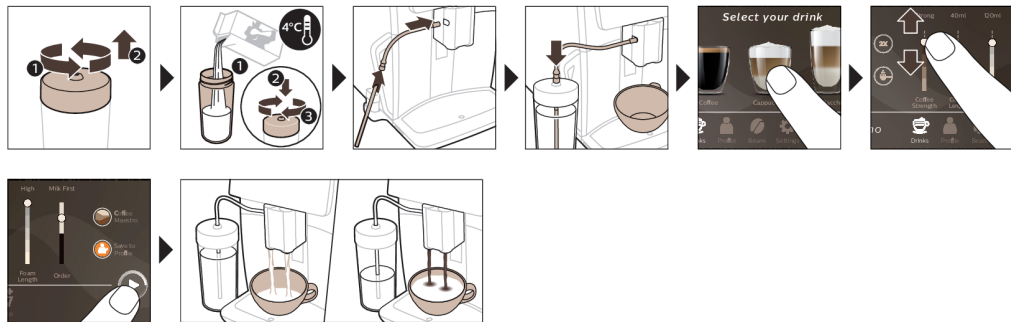

**1** зарфи обро бо об пур кунед ва ба қуттӣ донаҳои қаҳваро илова намоед.

Маълумат: Вақте ки кубури чандир барои диҳиши шир ба капучинатор пайваст аст, даҳанаи диҳишро ба ҷойгиршавии болотарин тела диҳед, то ки ба зарфи об дастрасии осон таъмин карда шавад.

**2** Сарпӯши зарфи ширро тоб дода кушоед ва зарфи ширро бо шир пур намоед.

Барои натиҷаҳои беҳтарин, ҳамеша ширро бевосита аз яхдон истифода баред.

**3** Кубури чандирро барои диҳиши шир ба капучинатор пайваст намоед.

**4** Қисми металли лӯлаи ширро ба дарбаргиранда гузоред.

**5** Нишонаи ☕ «Нӯшокиҳо»-ро зер кунед ва ҳаракат карда, нишони нӯшикии дилхоҳро дар асоси шир интихоб намоед.

**6** Шумо метавонед бо ламскунии наворҳои танзимшаванда ба боло ва поён танзимотро мувофиқи афзалиятҳои худ танзим намоед.

- 7 Нишони «Оғоз/ист»-ро ►■ дар вақти дилхоҳ пахш кунед, то тайёркунии қаҳваи интихобшуда оғоз карда шавад.
- Барои нӯшокиҳои муайян, дастгоҳ аввал шир ва пас қаҳва медиҳад. Барои бисёр нӯшокиҳои дигар, дастгоҳ ба таври дигар кор карда, аввал қаҳва ва пас шир медиҳад.
  - Барои қатъ кардани диҳиши шир то анҷоми диҳиши ҳаҷми муқарраршуда бо дастгоҳ, нишони «Оғоз/ист»-ро ►■ пахш кунед (танҳо барои SM8780, SM8782, SM8785) ё нишони «Ист»-ро пахш кунед (танҳо барои SM8885, SM8889).
  - Барои қатъ кардани диҳиши нӯшокии пурра (шир ва қаҳва) то анҷоми диҳиши ҳаҷми муқарраршуда бо дастгоҳ, нишони «Оғоз/ист»-ро ►■ пахш карда, доред (танҳо барои SM8780, SM8782, SM8785) ё нишони «Ист»-ро пахш кунед (танҳо барои SM8885, SM8889).

**A** Пас аз диҳиши шир вазифаи «HygieSteam Shot» дарҳол иҷро мешавад. Дастгоҳи қаҳва тавассути низоми дохилии шир буғро чараён кунед, то онро зуд тоза кунед. Қисми металии лӯлаи шир метавонад хеле гарм шавад. Барои пешгирии кардани хатари сӯختан, аввал онро хунук кунед.

Маслиҳат: Барои тайёр кардани нӯшокиҳо дар асоси шир, шумо инчунин метавонед қуттии оддии ширро истифода баред. Кубури металии ширро рост ба қуттии шир гузоред.

## Тайёркунии қаҳва бо қаҳваи қаблан майдашуда

Барои тайёр кардани қаҳва аз қаҳваи қаблан майдашуда, шумо бояд якчанд қадамҳои осонро иҷро кунед.

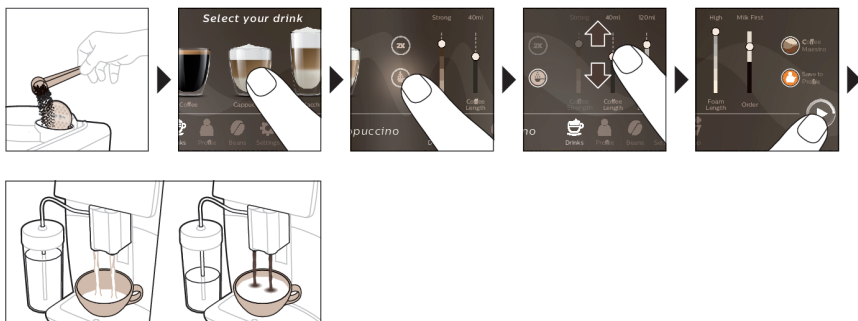

- 1 Сарпӯши қисми хокаи қаҳваро кушоед ва қаҳваи қаблан майдашударо дар ҳаҷми як қошуқи ченақдор ба он пур кунед. Пас сарпӯшро маҳкам кунед.
  - 2 Нишони ☕ «Нӯшокиҳо»-ро пахш кунед ва барои интихоби нӯшокии худ аз тарафи чап ба рост ҳаракат кунед.
  - 3 Нишонии қаҳваи қаблан майдашударо ☕- зер кунед.
  - 4 Шумо метавонед бо ламскунии наворҳои танзимшаванда ба боло ва поён танзимотро мувофиқи афзалиятҳои худ танзим намоед.
  - 5 Нишони «Оғоз/ист»-ро ►■ пахш кунед, то тайёркунии қаҳваи интихобшуда оғоз карда шавад.
- i** Агар шумо қаҳваи қаблан майдашударо интихоб кунед, шумо қувваи қаҳваро танзим карда наметавонед ё зиёда аз як нӯшокиро дар як вақт тайёр кунед.

## Диҳиши оби гарм

- 1 Мутмаин шавед, ки капучинатори дохилӣ ба дастгоҳи қаҳва ба таври дуруст васл карда шудааст (Расм 1).
- 2 Пиёлро дар зери даҳанаи диҳиш ҷойгир кунед.
- 3 Нишони «Оби гарм»-ро (Расм 2) зер кунед.

- 4 Наворҳои танзимшавандаро ба боло ва поён ламс карда, ҳаракат кунед, то ҳаҷми оби гарм ё ҳароратро мувофиқи ниёзҳои худ танзим намоед (Расм 3).
- 5 Нишони «Оғоз/ист»-ро ►■ пахш кунед.
- 6 Барои қатъ кардани диҳиши оби гарм то анҷоми диҳиши ҳаҷми муқарраршуда бо дастгоҳ, нишони «Оғоз/ист»-ро ►■ аз нав пахш кунед (танҳо барои SM8780, SM8782, SM8785) ё нишони «Ист»-ро аз нав пахш кунед (танҳо барои SM8885, SM8889).

## Шахсисозӣ

Ин дастгоҳи қаҳва ба шумо имкон медиҳад, ки тавонед танзимоти нӯшокиро мувофиқи хоҳиши худ танзим намоед ва нӯшокии танзимшударо дар профили шахсии худ нигоҳ доред. Шумо метавонед нишони худ ё номи профили худро интихоб намоед.

### Таъми беҳтаринро аз донаҳои қаҳваи худ тавассути вазифаи BeanMaestro тайёр менамоед

Ба воситаи вазифаи BeanMaestro шумо метавонед навъ ва бирёнкунии донаҳои қаҳваро интихоб кунед. Ин вазифа танзимотро барои тайёркунии қаҳва ба таври худкор беҳтар мекунад ва зааза беҳтаринро аз донаҳои қаҳваи шумо тайёр менамоед.

- 1 Нишони «Донаҳо»-ро дар менюи асосӣ пахш кунед (Расм 4).
- 2 Вазифаи BeanMaestro-ро пахш кунед (Расм 5).
- 3 Навъи донаҳоро интихоб намоед. Шумо метавонед омезишро байни Арабика ва Робуста интихоб намоед.
- 4 Дараҷаи бирёнкунии донаҳои худро интихоб намоед.
- 5 Танзимоти тайёркунии қаҳва ба таври худкор беҳтар карда мешаванд.
- 6 Шумо метавонед аз қаҳваи навбатии худ ҳаловат баред.

### Суръатдиҳӣ тавассути CoffeeMaestro

Дастгоҳи қаҳваи шумо имкон медиҳад, ки тавонед ба ивази ҳамаи танзимоти алоҳида профили таъми қаҳваро тавассути вазифаи CoffeeMaestro интихоб намоед. Шумо метавонед омезишро байни Деликато, Интенсо ва Форте интихоб намоед. Барои интихоб кардани профили таъми CoffeeMaestro:

- 1 Нишони нӯшокиро бо интихоби худ зер кунед (Расм 6).
- 2 Нишони CoffeeMaestro такроран зер кунед (Расм 7).
  - Танзимоти асосии нӯшоқӣ ба таври муносиб дуруст карда мешаванд.
- 3 Нишони «Оғоз/ист»-ро ►■ пахш кунед, то тайёркунии қаҳва карда шавад.

### Шахсисозии нӯшоқӣ тавассути вазифаи CoffeeEqualizer Touch+

Пас аз интихоби нӯшоқӣ, вазифаи CoffeeEqualizer Touch+ ба таври худкор фаъл карда мешавад ва танзимоти нӯшокиро дуруст мекунад. Барои фаъл кардани вазифаи дастгирӣ ва гирифтани маълумоти иловагӣ, ҳар як унсури экранро зер кунед, доред.

Тавассути вазифаи CoffeeEqualizer Touch+ шумо метавонед танзимоти зеринро дуруст кунед:

- |                   |                                      |
|-------------------|--------------------------------------|
| 1 Дараҷаи хушбӯӣ  | 6 Ҳаҷми кафк                         |
| 2 Ҳаҷми қаҳва     | 7 Таъми қаҳва                        |
| 3 Ҳаҷми шир       | 8 Шумо инчунин метавонед шумораи     |
| 4 Ҳаҷми об        | пиёлаҳоро муайян кунед — 1 ё 2 пиёла |
| 5 Ҳарорати нӯшоқӣ | 9 Тартиби диҳиши аввали қаҳва ё шир  |

Тавзеҳ: Вобаста аз нӯшоқӣ шумо танзимоти дурустро интихоб мекунад.



## Нӯшокии дилхоҳи худро дар профил нигоҳ доред



Ин дастгоҳи қаҳва ба шумо имкон медиҳад, ки тавонед танзимоти нӯшокиро мувофиқи хоҳиши худ танзим намоед ва нӯшокии танзимшударо дар профили шахсии худ нигоҳ доред. Шумо метавонед профилро интихоб кунед ва дастуреро тавассути профилро нигоҳ доред.

Шумо метавонед профилро эҷод кунед ва тавассути нишони  профил нӯшокиро илова намоед.

- 1 Нишони  профилро дар менюи асосӣ зер кунед (Расм 8).
- 2 Нишони «Чамъ»-ро пахш кунед (Расм 9).
- 3 Нони худро ворид намуда, нишони дилхоҳро интихоб кунед.
- 4 Акнун шумо барои илова карда нӯшоки омодаед. Нишони нӯшокиро бо интихоби худ зер кунед.
- 5 Шахсисозии нӯшоки тавассути вазифаи CoffeeEqualizer Touch+ ё CoffeeMaestro.
- 6 Нишони «Дар профил нигоҳ доштан»-ро зер карда, натиҷаро дар профили шахсии худ нигоҳ доред (Расм 10).

## Диҳиши иловагӣ (ExtraShot)

Дастгоҳи қаҳваи шумо имкон медиҳад, ки ба қаҳва ва нӯшокиҳои ширии худ Ристреттои иловагиро илова кунед, масалан, агар шумо қаҳваи пурқувватро афзал донед.

- 1 Пиёлро дар зери даҳанаи диҳиш ҷойгир кунед.
- 2 Барои интихоб кардани нӯшоки, яке аз нишонҳои нӯшокиҳоро бо як ласм зер кунед (Расм 6).
- 3 Барои танзим кардани қувваи қаҳва то сатҳи баланд, навори танзимшавандаро ба боло ҳаракат кунед ва вазифаи ExtraShot-ро интихоб намоед (Расм 11).
- 4 Пас барои оғози тайёркунии нӯшокии нишони «Оғоз/ист»-ро  пахш кунед (танҳо барои SM8780, SM8782, SM8785) ё нишони «Оғоз»-ро пахш кунед (танҳо барои SM8885, SM8889).
- 5 Барои қатъ кардани диҳиши нӯшоки то анҷоми диҳиши ҳаҷми муқарраршуда бо дастгоҳ, нишони «Оғоз/ист»-ро  аз нав пахш кунед (танҳо барои SM8780, SM8782, SM8785) ё нишони «Ист»-ро аз нав пахш кунед (танҳо барои SM8885, SM8889).

 Вақте ки шумо вазифаи ExtraShot-ро интихоб мекунед, шумо метавонед дар як вақт танҳо як пиёлаи қаҳваро тайёр кунед.

 Нишони ExtraShot барои ҳамаи нӯшокиҳо пешбинӣ нашудааст.

## Танзимкунии дастгоҳи қаҳва

Барои танзим кардани аксари танзимоти дастгоҳ, нишони Танзимотро  зер карда, қадамҳоро аз рӯи экран иҷро намоед.

Барои гирифтани дастгирии онлайн (ҷавобҳо ба саволҳои роич, видеоҳо ва ғайра) рамзи QR-ро аз рӯи муқоваи китобча сканер кунед ё ба сомонаи [www.saeco.com/care](http://www.saeco.com/care) гузаред.



## Танзимкунии дараҷаи дуруштии об

 Мо тавсия медиҳем, ки шумо танзими дараҷаи дуруштии обро мувофиқи дараҷаи дуруштии об дар минтақаи шумо танзим кунед, то дастгоҳи қаҳва беҳтар ва ба муҳлати дароз кор кунад. Ин амал инчунин шуморо аз ниёзи бисёр маротиба тоза кардани оҳаксанг дар дастгоҳ озод мекунад. Танзими пешфарз барои дуруштии об 4 аст: оби дурушт.

**Барои муайян кардани дараҷаи дуруштии об дар минтақаи худ, аз навори санҷишӣ барои ченкунии дуруштии об, ки ба шумо бо дастгоҳ таъмин карда шудааст, истифода баред:**

- 1 Навори санҷишӣ барои ченкунии дуруштии обро ба оби тоза ғунед ё онро дар зери ҷараёни об ба муддати 1 сония доред (Расм 12).
- 2 1 дақиқа интизор шавед. Шумораи чоркунҷае, ки дар навори санҷишӣ сурх мешаванд, дараҷаи дуруштии обро нишон медиҳанд (Расм 13).

## Дастгоҳи қаҳваро то дараҷаи дурусти дуруштии об танзим намоед:

- 1 Нишони «Танзимот»-ро  пахш кунед ва барои интихоби «Дуруштии об» аз тарафи чап ба рост ҳаракат кунед.
- 2 Дараҷаи дуруштии обро интихоб намоед. Шумораи чоркунҷаҳои интихобшуда дар экран бояд ба шумораи чоркунҷаҳое, ки дар навори санҷишӣ сурх мебошанд, мувофиқат кунанд (Расм 14).
- 3 Пас аз танзим кардани дараҷаи дурусти дуруштии об, нишони тасдиқиро  барои тасдиқи танзим пахш кунед.

## Танзимкунии ҳалқаи майдакунандаи қаҳва

Шумо метавонед кувваи қаҳваро ба воситаи тугмаи танзимоти майдакунӣ дар дохили қуттии донаҳои қаҳва иваз намоед. Чӣ қадар танзими майдакунӣ пасттар бошад, он қадар донаҳои қаҳва майда карда мешаванд ва нӯшокии қаҳва қавитар мешавад. Шумо метавонед 12 танзими гуногунро барои майдакунӣ интихоб намоед.

Дастгоҳи қаҳва аллакай танзим карда шудааст, то мазаи беҳтаринро аз донаҳои қаҳваи шумо тайёр намояд. Бинобар ин, мо тавсия медиҳем, ки шумо танзимоти майдакуниро танзим накунад, то вақте ки шумо 100–150 пиёлаи нӯшокиро тайёр накунад (тахминан 1 моҳи истифодабарӣ).



**i** Барои ҳис кардани фарқи пурра, шумо бояд аз 2 то 3 нӯшокиро тайёр кунед.

**!** Барои пешгирии кардани вайроншавии ҳалқаи майдакунанда, тугмаи танзимоти майдакуниро зиёда аз як нишон дар як вақт тоб надихед.

- 1 Нишони «Донаҳо»-ро дар менюи асосӣ пахш кунед.
- 2 Нишони «Ҳалқаи майдакунанда»-ро зер кунед.
- 3 Барои иҷрои амал, видео ро тамошо кунед.

## Барқарорсозии танзимоти асли

Дастгоҳи қаҳва ба шумо имкони барқарорсозии танзимоти пешфарзро дар вақти дилхоҳ пешниҳод мекунад.

- 1 Нишони  Танзимотро пахш кунед.
- 2 Барои интихоби «Барқарорсозии танзимоти асли» аз тарафи чап ба рост ҳаракат кунед. Барои тасдиқ кардани интихоб, нишони  тасдиқиро зер кунед.
  - Пас аз ин танзимоти дастгоҳ барқарор карда мешаванд.

**i** Танзимоти аслии зерин ба танзимоти пешфарз барқарор карда шудаанд: дараҷаи дуруштии об, вақти интизорӣ, равшании экран, садо, равшании пеш, профилҳо, ҷароғи зарфи об, меъёр/воҳидҳо, танзимоти экрани асосӣ, танзимоти BeanMaestro, маълумоти воридшавии Wi-Fi, хусусиятҳои навсозии нармафзор, маълумоти воридшавии Saeco, маълумоти воридшавии Amazon.

## Полои оби «AquaClean»

Дастгоҳи қаҳваи шумо полои AquaClean-ро дастгирӣ мекунад. Шумо метавонед полои оби «AquaClean»-ро ба зарфи об ҷойгир кунед, то таъми тозаи қаҳваатонро нигоҳ доред. Он инчунин ниёзи тозакунии оҳаксангеро, ки дар дастгоҳи қаҳваи шумо пайдо мешавад, кам мекунад. Шумо метавонед полои оби «AquaClean»-ро аз фурушандаи маҳаллӣ ё онлайн, ё аз марказҳои хизматрасонии расмӣ харида, ба даст оред.

## Нишондиҳандаи вазъияти полои оби «AquaClean»

Вазъияти полои «AquaClean» ҳамеша дар менюи «Вазъият» бо фоидаҳои намоиш дода мешавад.

- Агар вазъияти полои «AquaClean» 10% ё камтар бошад, ҳар вақте ки шумо дастгоҳро фаъол мекунад, экран паёмеро ба муддати 2 сония нишон медиҳад. Ин паём тавсия медиҳад, ки шумо полои навро харед.
- Агар вазъияти поло 0% бошад, ҳар вақте ки шумо дастгоҳро фаъол мекунад, дастгоҳ дархост мекунад, ки шумо полои «AquaClean»-ро иваз намоед.

## Фаъолсозии полои оби «AquaClean» (5 дақиқа)

**i** Дастгоҳи қаҳва ба таври худкор муайян намекунад, ки агар поло дар зарфи об ҷойгир шуда бошад. Бинобар ин, шумо бояд ҳар як полои оби «AquaClean»-и навро, ки ба дастгоҳ насб мекунад, ба вуситаи менюи «Вазъият» фаъол созед.

**i** Вақте ки дастгоҳ паёми фаъолсозии полоро дигар нишон намедиҳад, шумо то ҳол метавонед полои оби AquaClean-ро фаъол созед, аммо аввал шумо бояд дастгоҳи қаҳваро аз оҳаксанг тоза намоед.

**i** Пеш аз оғози истифодаи полои оби «AquaClean», дастгоҳи қаҳва бояд аз оҳаксанг пурра тоза карда шавад.

Пеш аз фаъолсозии полои оби «AquaClean», шумо бояд онро бо об тар кунед ва аз рӯи дастури зерин омода созед. Агар шумо ин амалро иҷро накунад, ҳаво метавонад ба ҷойи об дохили дастгоҳи қаҳва гузарад, овози баланд ба вуҷуд орад ва кори дастгоҳро аз тайёркунии қаҳва қатъ кунад.

- 1 Нишони «Вазъият»-ро пахш кунед ва барои интиҳоби «AquaClean» аз тарафи чап ба рост ҳаракат кунед.
- 2 Вақте ки экрани фаъолсозӣ пайдо мешавад, нишони тасдиқиро ✓ аз нав пахш кунед. Дастурҳои экранро риоя намоед.

## Ивазкунии полои оби «AquaClean» (5 дақиқа)

Пас аз он ки 95 литри об тавассути поло гузаронида мешавад, поло аз кор мебарояд. Вақте ки нишондиҳандаи вазъияти «AquaClean» то 0% мерасад, ки шумо бояд полоро иваз намоед. Агар шумо полои оби «AquaClean»-ро дар вақташ иваз накунад, шумо то ҳол метавонед полоро иваз кунед, аммо аввал шумо бояд дастгоҳро аз оҳаксанг тоза намоед.

Вақте ки нишондиҳандаи вазъияти «AquaClean» то 0% мерасад ё вақте ки дастгоҳ барои ивазкунии полои «AquaClean» шуморо огоҳ мекунад:

- 1 полои оби «AquaClean»-и куҳнаро гирифта бароред.
- 2 аз рӯи дастури банди «Фаъолсозии полои оби AquaClean», полои навро насб карда, фаъол созед (5 дақиқа).

**i** Полои оби «AquaClean»-ро ақаллан ҳар 3 моҳ иваз намоед, ҳатто агар дастгоҳи қаҳва ивазкунии полоро нишон надихад.

## Чудокунӣ ва воридкунии гурӯҳи тайёркунии қаҳва

Аз рӯи экран ба менюи «Вазъият» гузаред ва «Тозакунии гурӯҳи тайёркунии қаҳва»-ро интиҳоб кунед ё барои гирифтани маводи дастгирии видеой оид ба чудокунӣ, воридкунӣ ва тозакунии гурӯҳи тайёркунии қаҳва, ба сомонаи [www.saeco.com/care](http://www.saeco.com/care) гузаред.

## Чудокунии гурӯҳи тайёркунии қаҳва аз дастгоҳ

- 1 Даричаи хизматиро кушоед (Расм 15).
- 2 Қутти барои боқимондаҳои қаҳваро чудо намоед (Расм 16).

- 3 Тугмаи PUSH-ро (Расм 17) пахш кунед ва дастаки гурӯҳи тайёркунии қаҳваро кашед, то он аз дастгоҳи қаҳва чудо карда шавад (Расм 18).

## Аз нав ворид кардани гурӯҳи тайёркунии қаҳва

Пеш аз дубора ворид кардаин гурӯҳи тайёркунии қаҳва ба дастгоҳ, боварӣ ҳосил кунед, ки ҷойгиршавии он дуруст аст.

- Санҷед, агар ақрабаки силиндри зард дар паҳлуи гурӯҳи тайёркунии қаҳва бо ақрабаки сиёҳ ва N (Расм 19) баробаранд.
  - Агар онҳо баробар набошанд, фашангро ба поён таконед, то он ба пойгоҳи гурӯҳи тайёркунии қаҳва расад (Расм 20).
- Мутмаин шавед, ки гиркунандаи қулфи зард аз тарафи дигари гурӯҳи тайёркунии қаҳва ба таври дуруст ҷойгир карда шудааст.
  - Барои ба таври дуруст ҷойгир кардани гиркунанда, онро то ҷойгиршавии болотарин ҷойгир намоед (Расм 21).
- Гурӯҳи тайёркунии қаҳваро ба дохили дастгоҳи қаҳва ворид кунед, то он мувофиқи хатҳои равонкунанда дар ҳар ду паҳлу (Расм 22) бо овози қулф ҷои худро гирад (Расм 23). Тугмаи PUSH-ро пахш накунед.
- Қутти барои боқимондаҳои қаҳваро ба ҷояш гузоред ва даричаи хизмати ро пӯшед.

## Тозакунӣ ва нигоҳубин

Дастгоҳи қаҳва маслиҳат медиҳад, ки кадом вақт шумо бояд тозакунӣ ва нигоҳдории дастгоҳро иҷро намоед.

Тозакунӣ ва нигоҳдории мунтазам мошини қаҳваи шуморо дар ҳолати хуб нигоҳ медорад, то шумо тавонед бо ҷараёни устувори нӯшокиҳо аз қаҳваи лазиз лаззат баред.

Дар ҳамаи зерин маълумоти муфассал оварда шудааст, ки кадом вақт ва чӣ тавр ҳамаи қисмҳои ҷудошавандаи дастгоҳи қаҳва бояд тоза карда шаванд. Шумо метавонед маълумоти муфассал ва дастурҳои видеоӣ аз сомонии [www.saeco.com/care](http://www.saeco.com/care) ба даст оред. Дар расми С нишон дода шудааст, ки кадом қисмҳо метавонанд дар мошини зарфшӯй тоза карда шаванд.

### Унсур

### Вақти тозакунӣ

### Ҷойгиршавӣ дар лавҳаи идоракунии/

### Чӣ бояд кард

Полои оби  
«AquaClean»

Бо дархости дастгоҳ ё ҳар се моҳ.

STATUS (ВАЗЪИЯТ) -> CLEANING (ТОЗАКУНИ) -> AQUACLEAN (ТОЗАКУНИИ ХУДҚОР).  
Барои фаълсозии полии оби «AquaClean» қадамҳои зеринро иҷро кунед.

**i** Дастгоҳи қаҳва ба таври худқор муайян намекунад, ки агар поли дар зарфи об ҷойгир шуда бошад. Бинобар ин, шумо бояд ҳар як полии оби «AquaClean»-и навро, ки ба дастгоҳ насб мекунед, ба воситаи менюи «Вазъият» фаъл созед.

**i** Пеш аз оғози истифодаи полии оби «AquaClean», дастгоҳи қаҳва бояд аз оҳансанг пурра тоза карда шавад.

**i** Полои оби «AquaClean»-ро ақаллан ҳар 3 моҳ иваз намоед, ҳатто агар дастгоҳи қаҳва ивазкунии полоро нишон надиҳад.

Унсур	Вақти тозакуни	Чойгиршавӣ дар лавҳаи идоракуни/ Чӣ бояд кард
Гурӯҳи тайёркунии қаҳва	Ҳар ҳафта	STATUS (ВАЗЪИЯТ) -> PERFORMANCE (САМАРАНОКӢ) -> BREW GROUP CLEAN (ТОЗАКУНИИ ГУРӮҶИ ТАЙӚРКУНИИ ҚАҲВА). Барои тозакунии гурӯҳи тайёркунии қаҳва қадамҳои зеринро иҷро кунед.
<p><b>i</b> Пеш аз дубора ворид кардаи гурӯҳи тайёркунии қаҳва ба дастгоҳ, боварӣ ҳосил кунед, ки чойгиршавии он дуруст аст. Тирчаи устувои зард дар паҳлуи гурӯҳи тайёркунии қаҳва бояд нисбати тирчаи сиёҳ ва N (Расм 19) баробар бошад.</p>		
	Ҳар моҳ	STATUS (ВАЗЪИЯТ) -> PERFORMANCE (САМАРАНОКӢ) -> COFFEE OIL REMOVAL (ТОЗАКУНИИ РАВҒАНИ ҚАҲВА). Барои ба таври худкор тоза кардани боқимондаҳои равғани қаҳва аз гурӯҳи тайёркунии қаҳва, қадамҳои тозакунии худкорро иҷро намоед.
Низоми шир/Капучинатори дохилӣ	Пас аз ҳар рӯзи истифода	STATUS (ВАЗЪИЯТ) -> HYGIESTEAM. Барои тоза кардани низоми шир, қадамҳои тозакунии худкорро иҷро намоед. Пеш аз чойгир кардани кубури металии шир ба дастаки лӯлаи шир, тарафи берунаи онро бо матои нам тоза кунед.
	Ҳар ҳафта	Капучинатори дохилро гирифта, ҷудо намоед. Ҳамаи қисмҳои зарфи ширро дар моеи шустушӯӣ тоза намоед.
	Ҳар моҳ	STATUS (ВАЗЪИЯТ) -> HYGIESTEAM -> DEEP MILK CLEAN. Барои тоза кардани низоми шир, қадамҳои тозакунии худкорро иҷро намоед.
зарфи шир	Ҳар ҳафта	зарфи ширро ҷудо кунед (Расм 24) ва курачаро аз лӯлаи шир бо сӯзанак бароред (Расм 25). Ҳамаи қисмҳои зарфи ширро дар зери об ё дар мошини зарфшӯӣ бишӯед.
Дарбаргирандаи HygieSteam (дастаки лӯлаи шир)	Бо дархости дастгоҳи қаҳва ё ҳар ҳафта.	Дарбаргирандаи HygieSteam-ро аз дастгоҳи қаҳва (Расм 26) ҷудо кунед ва сарпӯши HygieSteam-ро кушоед (Расм 27). Дарбаргирандаи HygieSteam ва сарпӯши онро дар зери об шӯед.
қисми хокаи қаҳва	қисми хокаи қаҳваро ҳар ҳафта санҷед ва бинед агар он чиркин шуда набошад	Дастгоҳро аз барқ ҷудо кунед ва гурӯҳи тайёркунии қаҳваро аз дастгоҳ ҷудо намоед. Сарпӯши қисми хокаи қаҳваро кушоед ва ба он дастаки қошук ворид намоед. Дастакро ба боло ва поён ҳаракат кунед, то вақте ки сӯрохи чиркиншуда аз қаҳваи майдашуда тоза карда нашавад (Расм 28). Ба сомонаи <a href="http://www.saeco.com/care">www.saeco.com/care</a> гузаред барои дастурҳои видеоӣ гузаред.

Унсур	Вақти тозакуни	Чойгиршавӣ дар лавҳаи идоракуни/ Чӣ бояд кард
зарфи қаҳваи майдашуда	Вақте ки дастгоҳи қаҳва нишон медиҳад, зарфи қаҳваи майдашударо ҳолӣ кунед. Онро ҳар ҳафта тоза намоед	зарфи қаҳваи майдашударо танҳо вақте ки дастгоҳи қаҳва фаъл мебошад, ҷудо намоед. Онро бо об ва каме моеи шустушӯӣ тоза намоед.
табақи қатрачамъкуни	Табакчаи барои қатраҳоро ҳар рӯз ҳолӣ кунед ё дарҳол вақте ки нишондиҳандаи сурхи «Пуршавии табақи қатрачамъкуни» аз табақи қатрачамъкуни (Расм 29) пайдо мешавад. табақи қатрачамъкуниро ҳар ҳафта тоза намоед	Табакча барои қатраҳоро (Расм 30) ҷудо кунед ва онро бо об ва каме моеи шустушӯӣ тоза намоед.
Молидани гурӯҳи тайёркунии қаҳва	Ҳар 2 моҳ	Гурӯҳи тайёркунии қаҳваро бо моеи молидани молед ('Молидани гурӯҳи тайёркунии қаҳва'-ро бинед). Ба сомонаи <a href="http://www.saeco.com/care">www.saeco.com/care</a> гузаред барои дастурҳои видеой гузаред.
зарфи об	Ҳар ҳафта	зарфи обро дар зерии об бишӯед.
Лавҳаи пешии дастгоҳ	Ҳар ҳафта	Бо сачоқҳои суфтакуни тоза накунад.
Тозакунии дастгоҳи қаҳва аз оҳаксанг	Вақте ки дастгоҳ тозакунии оҳаксангро дархост мекунад	STATUS (ВАЗЪИЯТ) -> DESCALING (ТОЗАКУНИИ ОҲАКСАНГ). Барои тозакунии дастгоҳ аз оҳаксанг қадамҳои зеринро иҷро кунед. Вақте ки тозакунии оҳаксанг лозим мешавад, дастгоҳ аз шумо ин амалро дархост мекунад, ҳамин тавр барои иҷро кардани қадамҳои муносиб, нишони «ОК»-ро пахш кунед.

## Тозакунии гурӯҳи тайёркунии қаҳва

Тозакунии мунтазами гурӯҳи тайёркунии қаҳва чиркиншавии кунҷҳои дастгоҳро аз боқимондаҳои қаҳва пешгири мекунад. Аз рӯи экран ба менюи «Вазъият» гузаред ва «Тозакунии гурӯҳи тайёркунии қаҳва»-ро интихоб кунед ё барои гирифтани видеоҳои дастгирии оид ба ҷудокунӣ, воридкуни ва тозакунии гурӯҳи тайёркунии қаҳва, ба сомонаи [www.saeco.com/care](http://www.saeco.com/care) гузаред.

### Тоza кардани гурӯҳи тайёркунии қаҳва дар зерии об

- 1 Нишони «Вазъият»-ро пахш кунед ва то интихоби «Тозакунии гурӯҳи тайёркунии қаҳва» ҳаракат кунед.
- 2 Барои тасдиқ кардани интихоб, нишони ✓ тасдиқиро пахш кунед ва пас дастурҳоро аз рӯи экран иҷро намоед.

### Тозакунии гурӯҳи тайёркунии қаҳва бо воситаҳои тозакунианда аз равған

Танҳо аз воситаҳои тозакунианда аз равғани қаҳваи Philips истифода баред.

- 1 Нишони «Вазъият»-ро пахш кунед ва то интихоби «Тозакунии гурӯҳи тайёркунии қаҳва» ҳаракат кунед.
- 2 Барои тасдиқ кардани интихоб, нишони ✓ тасдиқиро пахш кунед ва пас дастурҳоро аз рӯи экран иҷро намоед.

## Молидани гурӯҳи тайёркунии қаҳва

Барои беҳтаркунии самаранокии дастгоҳ ва барои он, ки қисмҳои ҳаракатшаванда бемалол ҳаракат карда шаванд, гурӯҳи тайёркунии қаҳваро ҳар 2 моҳ молед.

- 1 Ба пистони (қисми хокистарӣ) гурӯҳи тайёркунии қаҳва қабати тунуки равғанро молед (Расм 31).
- 2 Дар гирди дастаки (қисми хокистарӣ) қисми поёни гурӯҳи тайёркунии қаҳва қабати тунуки равғанро молед (Расм 32).
- 3 Ба хатҳои равонакунанда дар ҳар ду тараф қабати тунуки равғанро молед (Расм 33).

## Барномаҳои тозакунии барои капучинатори дохилӣ

**i** Дастгоҳ нишон медиҳад, ки кадом вақт капучинатори дохилӣ бояд тоза карда шавад.

Барои тозакунии капучинатори дохилӣ дастгоҳ дорои се барнома мебошад:

- «HygieSteam Shot»: ҳангоми тайёркунии нӯшоки дар асоси шир, дастгоҳи қаҳва тавассути капучинатори дохилӣ буғро ҷараён мекунад, то онро зуд тоза кунад.
- «HygieSteam»: дастгоҳи қаҳва низоми дохилии ширро пурра бо буғ тоза мекунад. Мутмаин шавед, ки дарбаргирандаи HygieSteam ба таври дуруст васл карда шудааст (Расм 34) ва ба дастгоҳи қаҳва пайваст шудааст (Расм 35). лӯлаи ширро ба гиркунандаи кубури шир (Расм 36) гузored ва пас дастурҳоро аз рӯи экран иҷро намоед.
- «Deer Milk Clean»: Барои тоза кардани низоми дохилии шир, амали «Deer Milk Clean»-ро тавассути тозакунандаи қунҷҳои низоми шири Philips иҷро намоед.

## Тозакунии капучинатори дохилӣ дар зерӣ ҷараёни об

- 1 Даричаи капучинатори дохилиро кушоед (Расм 37).
- 2 Капучинатори дохилиро ба поён кашида, ҷудо намоед (Расм 38).
- 3 Капучинатори дохилиро бо кашидани қисми поёни он аз қисми боло ҷудо намоед (Расм 39).
- 4 Ҳамаи қисмҳоро ҷудо кунед (Расм 40) ва дар зерӣ ҷараёни об тоза намоед.
- 5 Капучинатори дохилиро аз нав васл кунед.
- 6 Барои аз нав ҷойгир кардани капучинатори дохилӣ, онро ба таври амудӣ рост кунед ва мутмаин шавед, ки сӯроҳҳои он бо ду кубури дастгоҳ баробаранд. Пас капучинатори дохилиро ба боло ҳаракат кунед, то он дар ҷояш қулф карда шавад (Расм 1).
- 7 Сарпӯшо пӯшед.

Барои гирифтани дастурҳои ботафсилаи видеоӣ, ба сомонаи [www.saeco.com/care](http://www.saeco.com/care) гузаред.

## Амали тозакунии оҳаксанг

Лутфан, танҳо аз воситаи Philips-и бар зидди оҳаксанг истифода баред. Ба ҳеҷ вачҳ аз воситаҳои бар зидди оҳаксанг дар асоси кислотаи сулфат, кислотаи хлорид, кислотаи сулфамикӣ ё кислотаи сирко (сирко) истифода набаред, зеро онҳо метавонанд гардиши обро дар дастгоҳи қаҳваи шумо вайрон кунанд ва оҳаксангро ба таври муносиб тоза накунад. Агар аз воситаи Philips-и бар зидди оҳаксанг истифода набаред, кафолати шумо бекор карда мешавад. Агар дастгоҳро аз оҳаксанг тоза накунад, кафолати шумо бекор карда мешавад. Шумо метавонед воситаи Philips-и бар зидди оҳаксангро аз фурӯшандаи маҳаллӣ ё онлайн, ё аз марказҳои хизмартасонии расмӣ харида, ба даст оред.

- 1 Вақте ки дастгоҳ тозакунии оҳаксангро дархост мекунад, барои оғози амал, нишони ✓ тасдиқиро пахш кунед. Барои тоза кардани дастгоҳи қаҳва аз оҳаксанг бе дархости дастгоҳ, нишони «Вазъият»-ро пахш кунед ва «Тозакунии оҳаксанг»-ро интихоб намоед.
- 2 Табақи қатрачамъкунӣ, зарфи қаҳваи майдашуда ва дарбаргирандаи (Расм 26) HygieSteam-ро ҷудо кунед, онҳоро ҳолӣ кунед ва ба ҷояш аз нав ҷойгир намоед.
- 3 зарфи обро ҷудо кунед ва онро ҳолӣ намоед. Пас болои оби «AquaClean»-ро ҷудо кунед.
- 4 Ба зарфи об тамоми зарфи воситаи Philips-и бар зидди оҳаксангро резед ва бо об то дараҷаи CALC CLEAN (Тозакунии оҳаксанг) пур намоед (Расм 41). Пас зарфи обро ба дастгоҳи қаҳва ҷойгир кунед.
- 5 Қуттии калонро (1,5 л) дар зери даҳанаи диҳиши қаҳва ҷойгир кунед.
- 6 Мутмаин шавед, ки дарбаргирандаи HygieSteam ба таври дуруст васл карда шудааст (Расм 34) ва ба дастгоҳи қаҳва пайваст шудааст (Расм 35). лӯлаи ширро ба гиркунандаи лӯлаи шир хҷойгир намоед.
- 7 Барои оғоз кардани амали тозакунии оҳаксанг, дастурҳоро аз рӯи экран иҷро намоед. Раванди тозакунии оҳаксанг 30 дақиқа идома меёбад ва аз давраи тозакунии оҳаксанг ва давраи тозакунии бо об иборат аст.
- 8 Пас аз анҷоми амали тозакунии оҳаксанг, шумо бояд зарфи об ва кунҷҳои диҳиши обро обгардон кунед. Дастурҳои экранро риоя намоед.
- 9 Полои оби «AquaClean»-и навро дар зарфи об ҷойгир карда, онро фаъл созед ('Фаълсозии болои оби «AquaClean» (5 дақиқа)'-ро бинед).

Маслиҳат: Истифодаи болои оби «AquaClean» ниёзи тозакунии оҳаксангиро кам мекунад!

## Чӣ бояд кард, агар раванди тозакунии оҳаксанг қатъ шуда бошад

Бо пахскунии нишони фаълкуний/ҳомӯшкунӣ дар лавҳаи идоракуний, шумо метавонед аз раванди тозакунии оҳаксанг бароед. Агар раванди тозакунии оҳаксанг то анҷоми пурра қатъ шуда бошад, моеи тозакунандаи оҳаксанг метавонад дар зарфи об ё кунҷҳои диҳиши об боқӣ монад. Дар ин ҳолат, амалҳои зеринро иҷро намоед:

- 1 Обдонро ҳолӣ карда, бодикҷат обгардон кунед.
- 2 зарфи обро бо оби тоза то нишондиҳандаи CALC CLEAN пур намоед ва дастгоҳи қаҳваро аз нав фаъл кунед. Дастгоҳ гарм мешавад ва давраи шустани худкорро иҷро менамояд.
- 3 Пеш аз тайёркунии ягон нӯшокӣ, шустани дастгоҳи қаҳваро ба таври дастӣ иҷро намоед. Барои иҷро кардани обгардонкуний ба таври дастӣ, аввал ними зарфи обро бо оби гарм пур намоед, пас аз ин 2 пиёлаи нӯшокиро аз қаҳваи қаблан майдашуда тайёр кунед, аммо худӣ қаҳваи қаблан майдашударо илова накунад.

Тавзеҳ: Агар раванди тозакунии оҳаксанг анҷом нашуда бошад, шумо бояд ин амалро ҳар чӣ зудтар такроран иҷро намоед.

## Рамзҳои хато

Дар рӯйхати зерин шумо метавонед рамзҳои хатоҳоро ёбед, ки метавонед онҳоро худатон ислоҳ намоед. Дастурҳои видеой дар [www.saeco.com/care](http://www.saeco.com/care) дастрасанд. Агар ягон рамзи хатои дигар пайдо шавад, бо Маркази хизматрасонии истеъмолкунандагон дар кишвари худ дар тамос шавед. Барои тафсилоти тамос, ба варақчаи кафолат нигаред.



Рамзи хато	Носозӣ	Ҳалли имконпазир
01	Сӯроҳ барои қаҳва чиркин шуд.	Дастгоҳро хомӯш кунед ва аз барқ ҷудо намоед. Гуруҳи тайёркунии қаҳваро ҷудо намоед. Пас сарпӯши қисми хокаи қаҳваро кушоед ва ба он дастаки қошуқро ворид намоед. Дастакро ба боло ва поён ҳаракат кунед, то вақте ки сӯроҳи чиркиншуда аз қаҳваи майдашуда тоза карда нашавад (Расм 28). Ба сомонаи <a href="http://www.saeco.com/care">www.saeco.com/care</a> гузаред барои дастурҳои видеоӣ гузаред.
03	Гуруҳи тайёркунии қаҳва чиркин аст ё бояд бо равшан бехтар молида шавад.	Дастгоҳи қаҳваро хомӯш кунед. Гуруҳи тайёркунии қаҳваро бо оби тоза обгардон кунед, онро хушк кунед ва пас молед ('Молидани гуруҳи тайёркунии қаҳва'-ро бинед). Ба банди «Тозакунии гуруҳи тайёркунии қаҳва» нигаред ё ба сомонаи <a href="http://www.saeco.com/care">www.saeco.com/care</a> гузаред барои дастурҳои видеоӣ гузаред. Пас дастгоҳро аз нав фаъл намоед.
04	Гуруҳи тайёркунии қаҳва нодуруст ҷойгир карда шуд.	Дастгоҳи қаҳваро хомӯш кунед. Гуруҳи тайёркунии қаҳваро ҷудо карда, аз нав ҷойгир намоед. Пеш аз ворид кардани гуруҳи тайёркунии қаҳва ба дастгоҳ, боварӣ ҳосил кунед, ки ҷойгиршавии он дуруст аст. Ба банди «Истифодабарии гуруҳи тайёркунии қаҳва» нигаред ё ба сомонаи <a href="http://www.saeco.com/care">www.saeco.com/care</a> гузаред барои дастурҳои видеоӣ гузаред. Пас дастгоҳро аз нав фаъл намоед.
05	Дар давраи диҳиши об ҳаво вучуд дорад.	Дастгоҳро хомӯш карда, аз нав фаъл намоед. Агар кор кунад, 2–3 пиёлро бо оби гарм пур кунед. Дастгоҳро аз оҳаксанг тоза кунед, агар он ба муддати дароз тоза нашуда бошад.
	Полои оби «AquaClean» пеш аз насб ба таври дуруст омода карда нашуд ё чиркин шуд.	Полои оби «AquaClean»-ро ҷудо кунед ва қаҳваро аз нав тайёр намоед. Агар кор кунад, мутмаин шавед, ки шумо полои оби AquaClean-ро пеш аз дубораҷойгир кардани он ба дастгоҳ, ба таври дуруст омода кардед ('Фаълсозии полои оби «AquaClean» (5 дақиқа)'-ро бинед). Полои оби «AquaClean»-ро ба зарфи об ҷойгир намоед. Агар то ҳол кор накунад, эҳтимол поло чиркин аст ва бояд иваз карда шавад.
11	Дастгоҳи қаҳва бояд ба ҳарорати хучра мутобик бошад	Каме интизор шавед, то ки дастгоҳи қаҳва пас аз ҳарорати шароити молкашонӣ/муҳити берунӣ ба ҳарорати дохили бино мутобик карда шавад. Дастгоҳро ба 30 дақиқа хомӯш кунед, пас онро аз нав фаъл намоед. Агар кор накунад, бо Маркази хизматрасонии истеъмолкунандагон дар кишвари худ дар тамос шавед. Барои тафсилоти тамос, ба варақчаи қафолат нигаред.
14	Дастгоҳи қаҳва аз ҳад зиёд гарм шуд.	Дастгоҳро хомӯш кунед, пас аз 30 дақиқа онро аз нав фаъл намоед.
19	Дастгоҳи қаҳва ба барқваслаки деворӣ ба таври дуруст васл карда нашуд.	Мутмаин шавед, ки васлаки хурди сими барқ ба лавҳаи қафои дастгоҳи қаҳва ба таври дуруст васл карда шудааст.

## Фармоиши лавозимот

Барои тоза кардани дастгоҳи қаҳва аз оҳаксанг, танҳо аз маҳсулоти нигоҳдории Philips истифода баред. Шумо метавонед ин маҳсулотро ба воситаи Amazon Smart Reorders, аз фурушандаи маҳаллӣ ва онлайн ё марказҳои хизматрасонии расмӣ харида, ба даст оред.

**i** Барои имкони истифодаи Amazon Smart Reorders, пеш аз ҳама шумо бояд ин хизматро дар сомонаи Amazon фаъл кунед. Пас қадамҳои зеринро аз рӯи экрани дастгоҳи қаҳваи худ иҷро намуда, ҳисоби Amazon-ро ба ҳисоби Saeco пайваст намоед. Пас аз он ки шумо ин қадамҳоро иҷро мекунед, шумо метавонед аз хизмати Amazon Smart Reorder истифода баред.

**i** Дар менюи «Мағоза» аз рӯи лавҳаи идоракунии дастгоҳи қаҳва, шумо метавонед лавозимот ва маҳсулоти нигоҳдории Philips-и дастрасро аз фурушандагони маҳаллии худ харида, ба даст оред.

Барои ёфтани рӯйхати пурраи қисмҳои эҳтиётӣ аз Интернет, рақами навъи дастгоҳи худро ворид намоед. Шумо метавонед рақами навъро дар тарафи дохилии даричаи хизматӣ ёфт кунед.

Маҳсулоти нигоҳдорӣ ва рақамҳои он аз рӯи навъ:

- Воситаи тозакунии аз оҳаксанг CA6700
- Полои оби «AquaClean» CA6903
- Равғани гурӯҳи тайёркунии қаҳва HD5061
- Воситаҳои тозакунанда аз равғани қаҳва CA6704
- Тозакунандаи қунҷҳои низоми шир CA6705
- Маҷмӯаи нигоҳдорӣ CA6707

## Навсозиҳои нармафзор

Барои муҳофизат кардани махфияти худ ва таъмин кардани кори дурусти дастгоҳи қаҳва, навсозӣ кардани нармафзор ҳеле муҳим аст. Мувофиқи танзимоти шумо дастгоҳи қаҳва метавонад ба таври дастӣ ё ба таври худкор навсозӣ карда шавад.

**i** Вақте ки шумо навсозиҳои худкорро интихоб мекунед, мутмаин шавед, ки дастгоҳи шумо дар вақти шаб инчунин ба барқваслак пайваст аст ва Wi-Fi фаъл аст, то ки дастгоҳ тавонад навсозиҳоро ҳангоми шаб қабул кунад.

**i** Навсозиҳо дастрас мешаванд вақте ки нармафзор такмил дода мешавад, хусусиятҳои нави дастгоҳ пайдо мешаванд, ва барои пешгирӣ кардани пайдоиши мушкилиҳои имконпазирӣ бехатарӣ.

**i** Навсозиҳои муҳим барои нармафзори доимӣ ба таври худкор оғоз карда мешаванд вақте ки дастгоҳи қаҳва дар речаи интизорӣ қор мекунад. Ҳангоми навсозӣ кардани нармафзори доимӣ, дастгоҳи қаҳва истифода бурда намешавад.

## Чустуҷӯ ва ислоҳи нуқсонҳо

Ин боб мушкилоти маъмултаринеро, ки шумо бо дастгоҳ дучор мекунед, ҷамъбаст мекунад. Видеоҳои дастгирӣ ва рӯйхати пурраи саволҳои роиҷ дар сомонаи [www.saeco.com/care](http://www.saeco.com/care) дастрасанд. Агар шумо натавонед, ки мушкилотро ҳал намоед, бо Маркази хизматрасонии истеъмолкунандагон дар кишвари худ дар тамос шавед. Барои тафсилоти тамос, ба варақчаи кафолат нигаред.

### Носозӣ

### Сабаб

### Ҳалли мушкилот

Дар дастгоҳи қаҳваи нави ман боқимондаҳои қаҳва пайдо шудаанд.

Ҳангоми санҷиши ин дастгоҳ мо қаҳваи ҳақиқиро истифода кардем.

Мо дастгоҳи қаҳваро ғамхорона тоза кардем, аммо дар он ҳиссачаҳои қаҳва метавонанд боқӣ монанд. Бо вучуди ин, дастгоҳ комилан нав аст.

**Носозӣ**

Дастгоҳи қаҳва дар реҷаи DEMO қарор дорад.

табақи қатрачамъкунӣ хеле тез пур мешавад / дар табақи қатрачамъкунӣ ҳамеша каме об боқӣ мемонад.

Нишони «Тозакунии зарфи қаҳваи майдашуда» фаъол аст.

Дастгоҳ нишон медиҳад, ки зарфи қаҳваи майдашуда бояд ҳоли карда шавад, аммо қуттӣ пур намебошад.

зарфи қаҳваи майдашуда аз ҳад пур шудааст, аммо нишони «Тозакунии зарфи қаҳваи майдашуда» дар экран фаъол нашуд.

Ман гурӯҳи тайёркунии қаҳваро ҷудо карда наметавонам.

**Сабаб**

Шумо нишони реҷаи интизориро ба муддати зиёда аз 8 сония пахш кардед.

Ин оддӣ аст. Барои тозакунии кунҷҳои дастгоҳ ва гурӯҳи тайёркунии қаҳва дастгоҳ аз об истифода мебарад. Як қисми об аз дохили низоми дарунӣ рост ба табақи қатрачамъкунӣ ҷараён мекунад.

Шумо зарфи қаҳваи майдашударо тоза кардед, вақте ки дастгоҳ аз барқваслақ ҷудо шуда буд, ё онро хеле тез ҷойгир кардед.

Дастгоҳ ҳисобкунакро аз нав оғоз накард, вақте ки шумо зарфи қаҳваи майдашударо бори охирин тоза кардед.

Шумо табақи қатрачамъкунӣро ҷудо кардед, аммо зарфи қаҳваи майдашударо тоза накардед.

Гурӯҳи тайёркунии қаҳва нодуруст ҷойгир карда шуд.

**Ҳалли мушкилот**

Дастгоҳи қаҳваро ба воситаи тугмаи таъмини барқ аз тарафи қафои дастгоҳ хомӯш кунед ва аз нав фаъол намоед.

Табақчаи барои қатраҳоро ҳар рӯз ҳоли кунед ё дарҳол вақте ки нишондиҳандаи сурхи «Пуршавии табақи қатрачамъкунӣ» аз сарпӯши табақи қатрачамъкунӣ пайдо мешавад (Расм 29). Маслиҳат: пиёларо дар зерӣ даҳанаи диҳиши қаҳва ҷойгир кунед, то ҷараёни об ҷамъ карда шавад.

зарфи қаҳваи майдашударо ҷудо кунед, 5 сония интизор шавед ва пас онро аз нав ҷойгир намоед.

Ҳамеша тахминан 5 сония интизор шавед, вақте ки зарфи қаҳваи майдашударо аз нав ҷойгир мекунед. Ҳамин тавр ҳисобкунаки қуттии бастаҳои қаҳва то сифр барқарор карда мешавад ва ҳисоби дурустро барои бастаҳои қаҳва оғоз мекунад.

Вақте ки шумо табақи қатрачамъкунӣро ҷудо мекунед, инчунин зарфи қаҳваи майдашударо ҳоли намоед, ҳатто агар он қаҳваи хеле кам дошта бошад. Ҳамин тариқ ҳисобкунаки қуттии бастаҳои қаҳва то сифр барқарор карда мешавад ва ҳисоби дурустро барои бастаҳои қаҳва оғоз мекунад.

Дастгоҳи қаҳваро ба таври зерин барқарор кунед: дариҷаи хизматиро пӯшед. Дастгоҳро хомӯш карда, онро аз нав фаъол намоед ва то омодашавии он барои истифода интизор шавед. Кӯшиш кунед, ки гурӯҳи тайёркунии қаҳваро аз нав ҷудо намоед. Барои гирифтани дастурҳои қадам ба қадам, ба банди «Ҷудокунӣ ва воридкунии гурӯҳи тайёркунии қаҳва» нигаред.

## Носозӣ

Ман гуруҳи тайёркунии қаҳваро ворид карда наметавонам.

## Сабаб

Гуруҳи тайёркунии қаҳва нодуруст ҷойгир карда шуд.

## Ҳалли мушкилот

Дастгоҳи қаҳваро ба таври зерин барқарор кунед: даричаи хизмати ро пушед. Гуруҳи тайёркунии қаҳваро ворид накунад. Дастгоҳро хомӯш кунед ва аз барқ ҷудо намоед. 30 дақиқа интизор шавед, пас дастгоҳро ба барқ васл карда, онро аз нав фаъол кунед ва то омодашавии он барои истифода интизор шавед. Пас гуруҳи тайёркунии қаҳваро ба таври дуруст ҷамъ карда, ба дастгоҳи қаҳва аз нав ҷойгир намоед. Барои гирифтани дастурҳои қадам ба қадам, ба банди «Ҷудокунӣ ва воридкунии гуруҳи тайёркунии қаҳва» нигаред.

Қаҳва хеле равшан аст.

Гуруҳи тайёркунии қаҳва чиркин аст ё бояд бо равшан молида шавад.

Гуруҳи тайёркунии қаҳваро ҷудо кунед, онро бодикқат дар зери об шӯед ва хушк намоед. Пас қисмҳои ҳаракатшавандаро бо равшан молед ('Молидани гуруҳи тайёркунии қаҳва'-ро бинед).

Дастгоҳи қаҳва раванди танзими худкорро иҷро мекунад. Вақте ки шумо дастгоҳи қаҳваро бори аввал истифода мебаред, навъи донаҳои қаҳваро ба навъи дигар иваз мекунад ё пас аз истифода накардани дастгоҳ ба муддати дароз, ин раванд ба таври худкор оғоз карда мешавад.

Дар давраи ибтидоӣ, 5 пиёлаи қаҳва тайёр кардан лозим аст, то ки дастгоҳи қаҳва танзими худкорро иҷро намояд.

Танзими ҳалқаи майдакунанда донаҳоро хеле ғафс майда мекунад.

Ҳалқаи майдакунандаро то дараҷаи хурд (пасттар) танзим кунед. Барои ҳис кардани фарқи пурра, шумо бояд аз 2 то 3 нӯшокиро тайёр кунед.

Қаҳва кофӣ гарм нест.

Дараҷаи ҳарорат хеле паст аст.

Дараҷаи ҳароратро то ҳадди аксар танзим кунед (Расм 42).

Пиёлаи хунук ҳарорати нӯшокиро паст мекунад.

Пиёларо бо оби гарм обгардон кунед.

Иловакунии шир ҳарорати нӯшокиро паст мекунад.

Новобаста аз он ки шумо шири гарм ё хунук илова мекунад, шир ҳамеша ҳарорати қаҳваро паст мекунад. Пиёларо бо оби гарм обгардон кунед.

## Носозӣ

## Сабаб

## Ҳалли мушкилот

Қаҳва намебарояд ё қаҳва хеле суст мебарояд.

Полои оби «AquaClean» барои насб ба таври дуруст омода карда нашуд.

Полои оби «AquaClean»-ро ҷудо намоед ва каме оби гармро резед. Агар кор кунад, он гоҳ полои оби «AquaClean» ба таври дуруст насб карда нашуд. Полои оби «AquaClean»-ро насб карда, фальс кунад ва қадамҳоро аз рӯи банди «Полои оби AquaClean» иҷро намоед.

Агар дастгоҳро ба муддати дароз истифода набаред, шумо бояд полои оби «AquaClean»-ро барои истифодаи дубора аз нав омода кунад ва 2–3 пиёларо бо оби гарм пур кунад.

Полои оби «AquaClean» чиркин шуд.

Полои оби «AquaClean»-ро ҳар 3 моҳ иваз намоед. Поло пас аз 3 моҳ метавонад чиркин карда шавад.

Танзими ҳалқаи майдакунанда дوناҳоро хеле хурд майда мекунад.

Ҳалқаи майдакунандаро то дараҷаи ғафс (баландтар) танзим кунад. Ба назар гиред, ки ин амал ба мазаи қаҳва таъсир мерасонад.

Гурӯҳи тайёркунии қаҳва чиркин шуд.

Гурӯҳи тайёркунии қаҳваро ҷудо кунад ва онро бодикҷат дар зери об шӯед ('Тоза кардани гурӯҳи тайёркунии қаҳва дар зери об'-ро бинед).

Даҳанаи диҳиши қаҳва чиркин шуд.

Даҳанаи диҳиши қаҳва ва сӯроҳҳои онро бо ҷутка ё сӯзан тоза намоед.

қисми хокаи қаҳва чиркин шуд.

Дастгоҳро хомӯш кунад ва гурӯҳи тайёркунии қаҳваро аз дастгоҳ ҷудо намоед. Сарпӯши қисми хокаи қаҳваро кушод ва ба он дастаки қошук ворид намоед. Дастакро ба боло ва поён ҳаракат кунад, то вақте ки сӯроҳи чиркиншуда аз қаҳваи майдашуда тоза карда нашавад (Расм 28).

Кунҷҳои дастгоҳ бо оҳаксанг баста шудаанд.

Дастгоҳи қаҳваро ба воситаи Philips-и бар зидди оҳаксанг тоза намоед ('Амали тозакунии оҳаксанг'-ро бинед). Ҳамеша вақте ки дастгоҳ нишон медиҳад, тозакунии оҳаксангро иҷро намоед.

Дастгоҳ шидро кафк намекунад.

Капучинатори дохилӣ чиркин аст ё ба таври дуруст ворид нашудааст.

Капучинатори дохилро тоза кунад ва мутмаин шавад, ки он ба дастгоҳи қаҳва ба таври дуруст ҷойгир ва васл карда шудааст ('Тозакунии капучинатори дохилӣ дар зери ҷараёни об'-ро бинед).

Носозӣ	Сабаб	Ҳалли мушкилот
	Шумо навъи ширеро истифода кардед, ки кафк карда намешавад.	Ҳаҷм ва сифати кафк аз навъи шир вобаста аст.
Шир пош медиҳад.	Шире, ки шумо истифода мебаред, кифоя хунук нест.	Мутмаин шавед, ки шумо ҳамеша шири хунукро бевосита аз яхдон истифода мебаред.
‘	Қубури чандири шир ба таври дуруст васл карда нашуд.	Даричаи даҳанаи диҳиши қаҳваро кушоед (Расм 37) ва санҷед, ки қубури чандир барои диҳиши шир ба капучинатор ба таври пурра пайваст шудааст (Расм 43). Ба назар гиред, ки қубури чандир ва капучинатор метавонанд гарм бошанд. Пеш аз расидани даст ба қубурҳо ва капучинатор, бигузор онҳо хунук карда шаванд.
	лӯлаи шир ва капучинатор чиркин мебошанд.	Капучинатори дохилиро гирифта, ҷудо намоед (‘Тозакунии капучинатори дохили дар зерӣ чараёни об’-ро бинед). Ҳамаи қисмҳои дар зерӣ об бишӯед. Барои тозакунии бодикҷат, аз тозакунандаи қунҷҳои низоми шири Philips истифода баред ва тавассути менюи «Вазъият» ва «Hygiesteam» амали «Deer Milk Clean»-ро иҷро намоед: Ба назар гиред, ки агар қисмҳои дар мошини зарфшӯӣ тоза шуда бошанд, онҳо метавонанд бо боқимондаҳои ғизо ва воситаҳои тозакунии чиркин карда шаванд. Онҳоро ҳаматарафа аз назар гузаронед ва мутмаин шавед, ки онҳо чиркин нестанд.
		Тавсия дода мешавад, ки барномаи HygieSteam ҳар рӯз иҷро карда шавад: 1) Нишони «Вазъият»-ро дар лавҳаи идоракунӣ пахш кунед. 2) HygieSteam-ро интихоб кунед. 3) Пас ҳамаи қадамҳоро дар дисплей тасдиқ намоед.
	Қубурҳои диҳиши шир чиркинанд.	Ҳамеша зарфи ширро бе қубурҳои диҳиши шир дар яхдон нигоҳ доред. Боқимондаҳои шир метавонанд дар қубурҳои диҳиши шир ҷамъ шаванд ва диҳиши ширро тавассути қубурҳо маҳкам кунанд. Пеш аз нигоҳдории қубурҳои диҳиши шир, онҳоро бо чараёни бо тоза намоед.

## Носозӣ

## Сабаб

## Ҳалли мушкилот

Чунин менамояд, ки дастгоҳи қаҳва мечакад.

Барои тозакунии кунҷҳои дастгоҳ ва гурӯҳи тайёркунии қаҳва дастгоҳ аз об истифода мебарад. Ин об аз дохили низоми дарунӣ рост ба табақи қатрачамъкунӣ ҷараён мекунад. Ин оддӣ аст.

Табақчаи барои қатраҳоро ҳар рӯз холи кунед ё дарҳол вақте ки нишондиҳандаи сурхи «Пуршавии табақи қатрачамъкунӣ» аз сарпӯши табақи қатрачамъкунӣ пайдо мешавад (Расм 29). Маслиҳат: Пиёларо дар зерӣ даҳанаи диҳиши қаҳва ҷойгир кунед, то ҳаҷми зиёди об дар табақи қатрачамъкунӣ ҷамъ карда нашавад.

табақи қатрачамъкунӣ аз ҳад зиёд пур шуд ва чунин менамояд, ки дастгоҳи қаҳва мечакад.

Табақчаи барои қатраҳоро ҳар рӯз холи кунед ё дарҳол вақте ки нишондиҳандаи сурхи «Пуршавии табақи қатрачамъкунӣ» аз сарпӯши табақи қатрачамъкунӣ пайдо мешавад (Расм 29).

зарфи об пурра ҷойгир карда нашуд, об аз зарфи об мерезад ва ҳаво ба дастгоҳи қаҳва мегузарад.

Мутмаин шавед, ки зарфи об ба таври дуруст ҷойгир карда шуд: онро ҷудо карда аз нав ҳар чӣ дуртар ба дастгоҳ ҷойгир намоед.

Гурӯҳи тайёркунии қаҳва чиркин/баста шуд.

Гурӯҳи тайёркунии қаҳваро бо об шӯед.

Дастгоҳи қаҳва дар сатҳи уфуқӣ ҷойгир карда нашуд.

Дастгоҳи қаҳваро дар сатҳи уфуқӣ ҷойгир кунед, то табақи қатрачамъкунӣ аз ҳад зиёд пур нашавад ва нишондиҳандаи «Пуршавии табақи қатрачамъкунӣ» ба таври дуруст кор кунад.

Ман ҷолои обии «AquaClean»-ро фаъол карда наметавонам ва дастгоҳ тозакунии оҳаксангро дархост мекунад.

Пас аз он ки ёдоварии «AquaClean» дар экран пайдо шуд, шумо ҷолои обиро дар вақташ насб ё иваз накардед. Ин маънои онро дорад, ки дастгоҳи қаҳваи шумо ҳоло ҳам аз оҳаксанг пурра озод намебошад.

Аввал дастгоҳи қаҳваи худро аз оҳаксанг тоза кунед ва пас ҷолои обии «AquaClean»-ро насб намоед.

Ҷолои нав мувофиқат намекунад.

Чунин менамояд, ки шумо навъи ҷолои дигареро, ки аз ҷолои обии «AquaClean» фарқ мекунад, насб карда истодаед.

Танҳо ҷолои обии «AquaClean» барои ин дастгоҳ мувофиқ аст.

Ҳалқаи резинӣ дар ҷолои обии «AquaClean» ба таври нодуруст ҷойгир шудааст.

Ҳалқаи резиниро ба ҷолои обии «AquaClean» ба таври дуруст ҷойгир кунед.

Дастгоҳи қаҳва бо мағали баланд кор мекунад.

Ҳангоми кор дастгоҳи қаҳва овозҳоро ба вучуд меорад - ин чизи муқаррар аст.

Агар дастгоҳи қаҳва мағали дигареро ба вучуд орад, гурӯҳи тайёркунии қаҳваро тоза кунед ва онро бо равшан молед ('Молидани гурӯҳи тайёркунии қаҳва'-ро бинед).

Носозӣ	Сабаб	Ҳалли мушкилот
	Полои обии «AquaClean» барои насб ба таври дуруст омода карда нашуд ва акнун ҳаво ба дастгоҳ мегузарад.	Полои обии «AquaClean»-ро аз зарфи об ҷудо кунед ва пеш аз ҷойгир кардани он ба дастгоҳ, ба таври дуруст омода кунед. Барои гирифтани дастурҳои қадам ба қадам, ба банди «Полои обии «AquaClean» нигаред.
	зарфи об пурра ҷойгир карда нашуд ва ҳаво ба дастгоҳ мегузарад.	Мутмаин шавед, ки зарфи об ба таври дуруст ҷойгир карда шуд; онро ҷудо карда аз нав ҳар чӣ дуртар ба дастгоҳ ворид намоед.
Вақте ки ман кӯшиш кардам, ки дастгоҳро бори аввал ба Wi-Fi пайваст намоям, дастгоҳ ба Wi-Fi пайваст карда нашуд.	Ном ва пароли шумо барои Wi-Fi нодуруст мебошанд.	Ном ва пароли Wi-Fi-ро санҷед.
	Дастгоҳи қаҳва ва роутери Wi-Fi ба ҳамдигар дар ҳудуди дастрас намебошанд.	Мутмаин шавед, ки дастгоҳи қаҳва ва роутери Wi-Fi ба ҳамдигар дар ҳудуди дастрас мебошанд ё аз такроркунандаи Wi-Fi истифода баред.
Дастгоҳ наметавонад, ки шабакаи хонагии Wi-Fi-ро пайдо кунад.	Роутери Wi-Fi ба таври дуруст кор намекунад.	Лутфан, мутмаин шавед, ки роутери Wi-Fi дуруст кор мекунад ва ба Интернет пайваст аст.
	Дастгоҳи қаҳва ва роутер ба ҳамдигар дар ҳудуди дастрас намебошанд.	Мутмаин шавед, ки дастгоҳи қаҳва ва роутер ба ҳамдигар дар ҳудуди дастрас мебошанд. Шумо инчунин метавонед аз такроркунандаи Wi-Fi истифода баред.
	Роутере, ки дастгоҳи қаҳваи шумо мехоҳад ба он пайваст шавад, дорои навори дучанди 5 ГҲс мебошад, ва дастгоҳи қаҳваи шумо намехоҳад, ки ба шабакаи 2.4 ГҲс пайваст карда шавад.	Шабакаҳои 5 ГҲс дастгирӣ намешаванд. Диапазони басомади 5 ГҲс-ро дар роутери худ муваққатан хомӯш кунед ва кӯшиш кунед, ки дастгоҳи қаҳваи худро ба навори дигари роутери ҷорӣ (2.4 ГҲс) пайваст намоед. Пас аз пайвастшавии бомуваффақият, басомади 5 ГҲс-ро аз нав фаъл кунед.
Ҳоло ман аз Alexa ва Amazon Smart Reorders истифода карда наметавонам.	Шумо то ҳол ҳисоби Amazon-и худро ба ҳисоби Saeco пайваст накардед.	Барои пайваст кардани ҳисоби Amazon ба ҳисоби Saeco ва пайдо кардани дастрасӣ ба идоракунии овозии Alexa ва хизмати Amazon Smart Reorders, дастурҳоро аз рӯи лавҳаи идоракунии иҷро намоед.  Тавзеҳ: Барои истифода кардани ин вазифаҳо, шумо бояд барномаи Alexa ё дастгоҳи Alexa дошта бошед, ва инчунин хизмати Amazon Smart Reorders дар ҳисоби Amazon-и худ фаъл кунед.



Носозӣ	Сабаб	Ҳалли мушкилот
Пайвастшавии Wi-Fi бо дастгоҳи қаҳва кор кард, аммо акнун дигар кор намекунад.	Ном ва/ё пароли шумо барои Wi-Fi иваз карда шуд.	Дастурҳоро аз рӯи банди «Пайвастшавӣ ба Wi-Fi» иҷро кунед ва шабакаро бо номи нави Wi-Fi барои пайвастшавӣ интиҳоб намоед.
	Пароли Wi-Fi иваз карда шуд.	Дастурҳоро аз рӯи банди «Пайвастшавӣ ба Wi-Fi» иҷро кунед ва пароли нави Wi-Fi-ро барои пайвастшавӣ ворид намоед.
	Роутери Wi-Fi-и шумо ба таври дуруст кор намекунад.	Роутерро санҷед ва мутмаин шавед, ки он ба таври дуруст кор мекунад.
	Пайвастшавии Wi-Fi метавонад аз боиси халалҳои электромагнитӣ ё халалҳои дигар қатъ карда шавад.	Дастгоҳро аз дигар дастгоҳҳои электроние, ки метавонанд чунин халалҳоро ба вучуд оранд, дуртар нигоҳ доред.
	Ягон маслиҳат ва ҳалли зикршуда кор накард.	Барои санҷиши дубораи пайвастшавии Wi-Fi, дастгоҳи қаҳваро ба воситаи тугмаи таъмини барқ аз тарафи қафои дастгоҳ хомӯш кунед ва аз нав фаъол намоед.

## Хусусиятҳои техникӣ

Истеҳсолкунанда ҳуқуқ дорад, ки хусусиятҳои техникӣ маҳсулотро барои беҳтар кардани он тағйир диҳад. Ҳамаи арзишҳои зикршуда тахминӣ мебошанд.

Тавсиф	Қимат
Андоза (в x б x ч)	287 x 396 x 487 мм
Вазн	11–12,4 кг
Дарозии сими барқ	1200 мм
зарфи об	1,7 литр, ҷудошаванда
Зарфияти дарбаргирандаи донаҳо	450 г
Зарфияти зарфи қаҳваи майдашуда	15 баста
Зарфияти зарфи шир	600 мл
Баландии танзимшавандаи даҳана	75–148 мм
Шиддати муқаррар — Истеъмоли барқ — Таъминоти барқ	Ба лавҳаи иттилоотӣ дар тарафи дохилии даричаи хизматӣ нигаред
Навори басомади Wi-Fi	2.4 GHz 802.11 b/g/n

## Эълумия мувофиқат

Ҳамин тавр, DAP B.V. эълон мекунад, ки дастгоҳҳои худкори пурраи қаҳваи эспрессо SM8780, SM8782, SM8785, SM8885 ва SM8889 ба Директиваи 2014/53/EU мувофиқат мекунад.

Матни пурраи Эълomiaи мувофиқати ИА дар сомонаи интернетии зерин дастрас аст:

**<https://www.saeco.com>**.

Дастгоҳҳои худкори пурраи қаҳваи эспрессои SM8780, SM8782, SM8785, SM8885 ва SM8889 дорои модули Wi-Fi, 2.4 ГҲс 802.11 b/g/n (шабақаҳои 1..13) мебошанд. Қувваи интиқоли ҳадди аксар < 100 мВт (20 дБм).

## Wi-Fi

Дастгоҳ дорои модули шабакавӣ мебошад, ба стандартҳои (EU) No 801/2013 мувофиқат мекунад ва бояд бо пайвастшавии шабакаи доимии 2.4 GHz 802.11 b/g/n истифода карда шавад.

# Зміст

Огляд кавомашини (рис. А)	737
Панель керування	738
Вступ	738
Спеціальні функції	739
Приготування напоїв	740
Налаштування кавомашини	744
Фільтр для води AquaClean	745
Виймання та встановлення блоку заварювання	746
Чищення та догляд	746
Процедура видалення накипу	749
Коди помилок	750
Замовлення приладдя	751
Оновлення програмного забезпечення	752
Усунення несправностей	752
Технічні характеристики	758
Заява про відповідність	758
Wi-Fi	759

## Огляд кавомашини (рис. А)

A1 Кришка бункера для зерен	A14 Регулятор помелу (щоб дізнатися більше, відвідайте веб-сайт <a href="http://www.saeco.com/care">www.saeco.com/care</a> )
A2 Кришка відсіку для попередньо змеленої кави	A15 Бункер для кавових зерен
A3 Лоток для чашок	A16 Дверцята для обслуговування
A4 Панель керування	A17 Лійка для кави
A5 Роз'єм для шнура	A18 Контейнер для кавової гущі
A6 Головний перемикач	A19 Блок заварювання (щоб дізнатися більше, відвідайте веб-сайт <a href="http://www.saeco.com/care">www.saeco.com/care</a> )
A7 Лоток для крапель	A20 Контейнер для кавової гущі
A8 Ручка вивільнення лотка для крапель	A21 Резервуар для води
A9 Контейнер HygieSteam	A22 Кришка резервуара для води
A10 Кришка HygieSteam з тримачем трубки для молока	A23 Індикатор повного лотка для крапель
A11 Вузол подачі кави й молока з можливістю регулювання висоти	A24 Кришка лотка для крапель
A12 Внутрішній капучинатор	
A13 Шнур живлення та штекер	

## Акcesуари

A25 Контейнер для молока	A29 Фільтр AquaClean
A26 Трубка для молока	A30 Мірна ложка
A27 Щітка для очищення	A31 Тестова стрічка для вимірювання жорсткості води
A28 Тюбик мастила	

## Панель керування

Доступні дві версії цієї кавомашини. Їх панелі керування відрізняються, проте всі значки працюють однаково. Огляд усіх значків див. на рис. В та С. Описи наведено нижче.

B1 Off icon (B1 Значок вимкнення)

C1 On/off icon (C1 Значок "Увімк./вимк.")

B2/C2 Drinks (B2/C2 Напої)

B3/C3 Drinks menu (B3/C3 Меню напоїв)

B4/C4 Personal profiles (B4/C4 Особисті профілі)

B5/C5 Зерна Зерна

B6/C6 Machine settings (B6/C6 Параметри кавомашини).

B7/C7 Status menu (B7/C7 Меню стану)

B8/C8 Магазин Замовити онлайн

B9/C9 Start/stop icon (B9/C9 Значок початку/зупинення ▶)

## Вступ

Вітаємо вас із купівлею повністю автоматичної кавомашини Saeco для приготування кави! Щоб відчувати всі переваги онлайн-підтримки Saeco, зареєструйте свою кавомашину за допомогою панелі керування через вбудований модуль Wi-Fi або відвідайте веб-сайт

[www.saeco.com/MyCoffeeMachine](http://www.saeco.com/MyCoffeeMachine) і зареєструйте на ньому свій продукт.

Перед першим використанням кавомашини уважно прочитайте окрему брошуру з техніки безпеки та зберігайте її для майбутньої довідки.

Повністю автоматичну кавомашину Saeco можна підключити до мережі Wi-Fi для покращення процесу приготування кави.

Підключивши кавомашину до мережі Wi-Fi, ви зможете:

- отримувати персоналізовані рекомендації, після того як кавомашина вивчить ваші вподобання;
- регулярно отримувати оновлення програмного забезпечення для покращення роботи вашого пристрою;
- використовувати функціональні можливості магазину, якщо вони доступні у вашій країні;
- зв'язати свою кавомашину з обліковим записом Amazon для замовлення аксесуарів, якщо ця функція доступна у вашій країні;
- під'єднатися до домашнього пристрою Alexa, щоб користуватися функцією голосового керування, якщо вона доступна у вашій країні.

Примітка. Під час перевірки на цій кавомашині було приготовано каву. Потім її було ретельно очищено, проте в ній могли залишитися сліди кави. Однак ми гарантуємо, що ви придбали абсолютно нову кавомашину.

## Увімкнення кавомашин серії Xelsis SUPREMA (лише для SM8885, SM8889)

Увімкніть кавомашину за допомогою головного перемикача на задній панелі кавомашини.

Торкніться центру панелі керування, щоб на екрані з'явився значок "Увімк.". Натисніть значок "Увімк." і дотримуйтеся покрокових інструкцій на панелі керування.

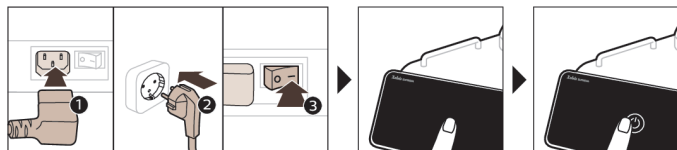

⚠ Під час першого встановлення підключіть і оновіть кавомашину, а потім регулярно перевіряйте оновлення вручну.

## Увімкнення кавомашин серії Xelsis DELUXE (лише для SM8780, SM8782, SM8785)

Увімкніть кавомашину за допомогою головного перемикача на задній панелі кавомашини. Натисніть значок "Увімк." і дотримуйтеся покрокових інструкцій на панелі керування.

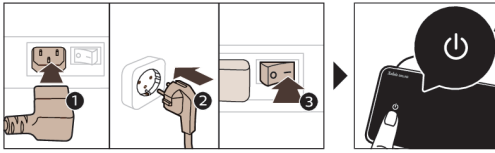

**!** Під час першого встановлення підключіть і оновіть кавомашину, а потім регулярно перевіряйте оновлення вручну.

## Підключення до Wi-Fi

**i** Підключіть кавомашину до домашньої мережі Wi-Fi 2,4 ГГц 802.11 b/g/n.

**i** Підключення кавомашини до домашньої мережі Wi-Fi забезпечує ефективнішу взаємодію з користувачем.

**i** Переконайтеся, що кавомашини й маршрутизатор Wi-Fi знаходяться в діапазоні прийому один одного.

Щоб підключити кавомашину до мережі Wi-Fi, виконайте наведені нижче вказівки.

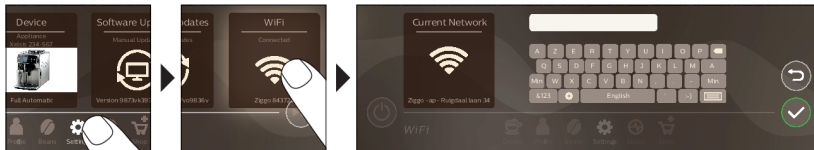

**1** Торкніться значка "Налаштування" і проведіть пальцем зліва направо, щоб знайти значок Wi-Fi.

**2** Торкніться значка Wi-Fi.

**3** Виконайте вказівки на екрані, щоб підключити кавомашину до мережі Wi-Fi.

Тепер ви готові розпочати взаємодію з підключеними функціями.

**!** Кавомашини виконують автоматичний цикл промивання після увімкнення та перед вимкненням, якщо команда віддається за допомогою функції голосового керування, а також перед автоматичним вимкненням, якщо кавомашини була неактивна протягом певного часу. Переконайтеся, що кавомашини розміщено в безпечному середовищі.

## Спеціальні функції

### Спеціальні функції

### Призначення

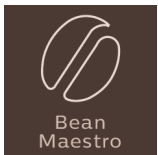

BeanMaestro дає вам змогу вибрати тип і ступінь підсмаженості кавових зерен. Потім функція автоматично оптимізує налаштування, щоб найкраще приготувати саме ці зерна.

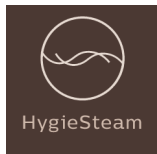

Функція HygieSteam автоматично очищає систему подачі молока, видаляючи мікроорганізми: використовуйте її після приготування капучино або інших напоїв із молока.



Нашу міцну кавомолку повністю виготовлено з кераміки, що забезпечує надзвичайну точність і надійність. Помел можна відрегулювати за вашим смаком, доступно 12 ступенів.

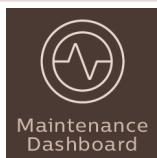

На панелі інструментів обслуговування відображаються корисні оглядові відомості, а також сповіщення з інформацією про стан таких характеристик, як рівень води або повідомлення про зниження ефективності роботи фільтра AquaClean.

## Приготування напоїв

### Загальні дії

Щоб приготувати напій, виконайте кілька простих кроків.



- 1 Наповніть резервуар для води водою з-під крана, а бункер для кавових зерен – зернами.
- 2 Поставте одну або дві чашки під вузол подачі напою з можливістю регулювання висоти. Посуньте вузол подачі вгору чи вниз, щоб відрегулювати його відповідно до розміру своєї чашки або склянки.
- 3 Щоб увійти в меню "Напої", торкніться значка "Напої" ☕. Проведіть пальцем зліва направо, щоб вибрати напій, і торкніться його.
  - Торкніться значка 2x, щоб приготувати дві чашки напою. Кавомашина послідовно виконає два цикли розмелювання для вибраного напою.

**i** Значок 2x доступний не для всіх напоїв.

- 4 Коли напій вибрано, ви можете встановити бажані налаштування, пересунувши настроювані повзунки вгору або вниз.
- 5 Натисніть значок початку/зупинення ▶■, щоб почати приготування вибраного напою.

**⚠** Не використовуйте карамелізовані й ароматизовані кавові зерна.

**i** Приготуйте 5 чашок кави, потроху повертаючи ручку регулятора ступеня помелу, щоб відчути відмінності.

## Підтримка щодо параметрів напою

Щоб отримати додаткову інформацію про конкретний параметр напою, натисніть і утримуйте настроюваний повзунок протягом 3 секунд.

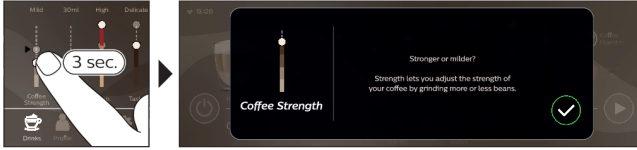

## Приготування напоїв із молока

Щоб приготувати молочні напої, виконайте кілька простих кроків.

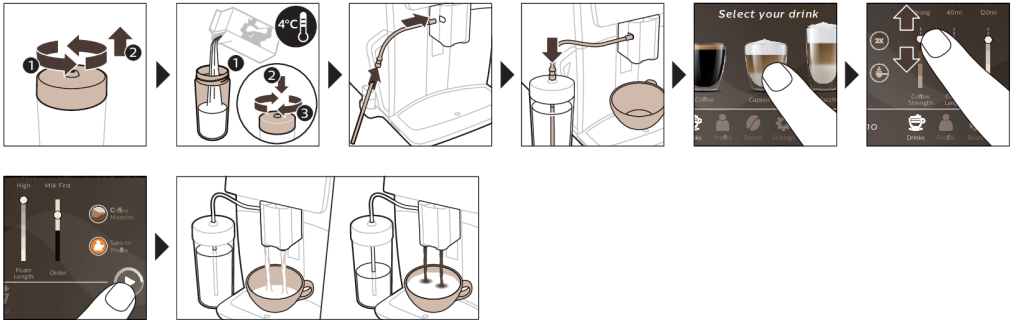

- Наповніть резервуар для води водою з-під крана, а бункер для кавових зерен – зернами.  
Порада. Коли гнучку трубку для молока під'єднано до капучинатора, посуньте вузол подачі до найвищої точки для легкого доступу до резервуара для води.
  - Відкрити кришку контейнера для молока та наповнити його молоком.  
Щоб досягти оптимальних результатів, завжди використовуйте молоко з холодильника.
  - Під'єднайте гнучку трубку для молока до капучинатора.
  - Помістіть металеву трубку для молока в контейнер.
  - Торкніться значка "Напої" ☕, прокрутіть меню й виберіть значок потрібного напою з молока.
  - Ви можете встановити бажані налаштування, пересунувши настроювані повзунки вгору або вниз.
  - Щоб розпочати приготування вибраного напою, натисніть значок початку/зупинення ►►.
    - Для приготування певних напоїв кавомашина спочатку подає молоко, а потім — каву. Для багатьох інших напоїв порядок дій зворотний, кавоварка спочатку подає каву, а потім — молоко.
    - Щоб припинити подачу молока, перш ніж кавомашина зіллє попередньо встановлений об'єм, натисніть значок початку/зупинення ►► (лише для SM8780, SM8782, SM8785) або значок зупинення (лише для SM8885, SM8889).
    - Щоб припинити подачу готового напою (кави з молоком), перш ніж кавомашина завершить приготування, натисніть і утримуйте значок початку/зупинення ►► (лише для SM8780, SM8782, SM8785) або натисніть значок зупинення (лише для SM8885, SM8889).
- ⚠ Одрразу після подачі молока виконується процедура HygieSteam Shot (автоматичний викид пари). Кавомашина обдає паром внутрішню систему подачі молока, щоб швидко промити її. Металева частина трубки для молока може нагріватися. Щоб запобігти отриманню опіків, дайте їй охолонути.

Порада. Для приготування напоїв із молока можна також використовувати молоко з пакетів. Просто вставте металеву трубку для молока в пакет.

## Приготування кави з попередньо змелених зерен

Щоб приготувати попередньо змелену каву, виконайте кілька простих кроків.

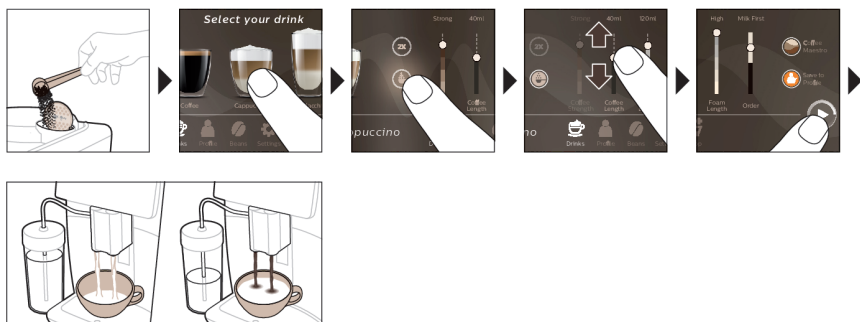

- 1 Відкрийте кришку відсіку для попередньо змеленої кави й засипте в нього одну мірну ложку змеленої кави. Після цього закрийте кришку.
- 2 Торкніться значка "Напій" ☕, прокрутіть меню зліва направо й виберіть напій.
- 3 Торкніться значка попередньо змеленої кави ☕.
- 4 Ви можете встановити бажані налаштування, пересунувши настроювані повзунки вгору або вниз.
- 5 Натисніть значок початку/зупинення ▶■, щоб почати приготування вибраного напою.

**i** Якщо вибрати попередньо змелену каву, ви не зможете регулювати міцність або готувати кілька напоїв одночасно.

## Подача гарячої води

- 1 Перевірте правильність під'єднання внутрішнього капучинатора до кавомашини (Мал. 1).
- 2 Поставте чашку під вузол подачі.
- 3 Натисніть "Гаряча вода" (Мал. 2).
- 4 Пересувайте настроювані повзунки вгору або вниз, щоб відрегулювати кількість або температуру води за власними вподобаннями (Мал. 3).
- 5 Натисніть значок початку/зупинення ▶■.
- 6 Щоб припинити подачу гарячої води, перш ніж кавомашина завершить приготування, знову натисніть значок початку/зупинення ▶■ (лише для SM8780, SM8782, SM8785) або значок зупинення (лише для SM8885, SM8889).

## Персональні налаштування

Кавомашина дає змогу налаштувати рецепт напою за власними вподобаннями та зберегти його в особистому профілі. Ви можете вибрати власні значок та ім'я профілю.

### Готуйте найкращі напої з певних кавових зерен за допомогою функції BeanMaestro

BeanMaestro дає вам змогу вибрати тип і ступінь підсмаженості кавових зерен. Потім функція автоматично оптимізує налаштування, щоб найкраще приготувати саме ці зерна.

- 1 Торкніться значка "Зерна" в головному меню (Мал. 4).
- 2 Торкніться функції (Мал. 5) BeanMaestro.
- 3 Виберіть тип зерен. Ви можете вибрати між сортами арабіка й робуста.
- 4 Виберіть ступінь підсмаженості кавових зерен.
- 5 Налаштування приготування оптимізуються автоматично.



6 Насолоджуйтеся наступною чашкою кави.

## Прискорюйте процес за допомогою функції CoffeeMaestro

Ваша кавомашина має функцію CoffeeMaestro, яка дає можливість вибирати смаковий профіль напою замість того, щоб виставляти всі налаштування окремо. Можна вибрати між профілями Delicato, Intenso та Forte. Щоб вибрати смаковий профіль CoffeeMaestro:

- 1 Торкніться значка вибраного напою (Мал. 6).
- 2 Кілька разів натисніть значок CoffeeMaestro (Мал. 7).
  - Тепер основні налаштування напою скориговано відповідним чином.
- 3 Натисніть значок початку/зупинення ►■, щоб почати приготування напою.

## Персоналізуйте напої за допомогою функції CoffeeEqualizer Touch+

Після вибору напою функція CoffeeEqualizer Touch+ активується автоматично. Це дає можливість налаштувати властивості напою. Натисніть і утримуйте кожен елемент на дисплеї, щоб активувати функцію довідки й отримати додаткову інформацію.

За допомогою функції CoffeeEqualizer Touch+ можна налаштувати наведені нижче параметри.

- |                     |   |
|---------------------|---|
| 1 Міцність          | 6 Кількість пінки                                     |
| 2 Кількість кави    | 7 Аромат кави   |
| 3 Кількість молока  | 8 Можна також визначити кількість чашок — одна чи дві |
| 4 Кількість води    | 9 Черговість подачі кави й молока                     |
| 5 Температура напою |   |

Примітка. Які саме параметри можна налаштувати, залежить від обраного напою.

## Зберігайте улюблені напої в профілі

Машина дає змогу налаштувати рецепт напою за власними вподобаннями та зберегти його в особистому профілі. Ви можете вибрати профіль і зберегти рецепт до нього.

Щоб створити профіль і додати напій, використовуйте значок профілю 👤.

- 1 Торкніться значка профілю 👤 у головному меню (Мал. 8).
- 2 Торкніться значка (Мал. 9) плюса.
- 3 Введіть своє ім'я та виберіть улюблений значок.
- 4 Ви готові додати напій. Торкніться значка вибраного напою.
- 5 Персоналізуйте напій за допомогою функції CoffeeEqualizer Touch+ або CoffeeMaestro.
- 6 Торкніться значка "Зберегти в профілі", щоб зберегти його в особистому профілі (Мал. 10).

## Додаткова порція (ExtraShot)

Машина може додавати ще одну порцію рістретто до кави й молочних напоїв, наприклад, якщо ви прагнете міцнішої кави.

- 1 Поставте чашку під вузол подачі.
- 2 Торкніться значка одного з напоїв швидкого приготування, щоб вибрати потрібний напій (Мал. 6).
- 3 Пересуньте настроювані повзунки вгору, щоб максимально зміцнити напій, а потім виберіть функцію (Мал. 11) ExtraShot.
- 4 Потім натисніть значок початку/зупинення ►■ (лише для SM8780, SM8782, SM8785) або значок початку (лише для SM8885, SM8889), щоб розпочати приготування напою.
- 5 Щоб припинити подачу напою, перш ніж машина завершить приготування, знову натисніть значок початку/зупинення ►■ (лише для SM8780, SM8782, SM8785) або значок зупинення (лише для SM8885, SM8889).

**i** Вибравши функцію ExtraShot, ви можете за раз зварити лише одну порцію кави.

**i** Функція Extra Shot доступна не для всіх напоїв.

## Налаштування кавомашини

Щоб відкоригувати більшість налаштувань кавомашини, торкніться значка "Налаштування"  і виконайте вказівки на екрані.

Щоб отримати підтримку онлайн (поширені запитання, відео тощо), відскануйте QR-код на обкладинці цієї брошури або завітайте на сайт [www.saeco.com/care](http://www.saeco.com/care).



## Налаштування жорсткості води

 Щоб досягти оптимальної продуктивності та подовжити термін служби кавомашини, ми рекомендуємо налаштувати жорсткість води відповідно до показника в регіоні. Це також запобігає занадто частому видаленню накипу з кавомашини. Стандартне значення жорсткості води – 4: (жорстка вода).

### Перевірте жорсткість води в регіоні за допомогою тестової стрічки, що входить до упаковки.

- 1 Занурте тестову стрічку для вимірювання жорсткості води у воду з-під крана на 1 секунду (Мал. 12).
- 2 Зачекайте 1 хвилину. Кількість квадратів на тестовій смужці, що стали червоними, вказують на жорсткість (Мал. 13) води.

### Установіть правильну жорсткість води в кавомашині.

- 1 Торкніться значка "Налаштування"  і прокрутіть меню зліва направо, щоб вибрати "Жорсткість води".
- 2 Виберіть рівень жорсткості води. Кількість червоних квадратиків на дисплеї та на тестовій смужці (Мал. 14) має збігатися.
- 3 Вибравши правильну жорсткість води, натисніть значок , щоб підтвердити вибір.

## Регулювання ступеня помелу

Міцність кави можна змінити за допомогою регулятора ступеня помелу, розташованого всередині контейнера для кавових зерен. Що нижчий ступінь помелу, то дрібніший помел кавових зерен і міцніша кави. Доступні 12 різних ступенів помелу.

Кавомашину налаштовано, щоб забезпечити відмінний смак напоїв із вашого улюбленого сорту кави. Тому ми рекомендуємо не регулювати ступінь помелу, доки ви не зварите 100–150 чашок кави (приблизно 1 місяць використання).



 Різниця в смаку відчуватиметься лише після приготування 2–3 напоїв.

 Не повертайте регулятор помелу більше, ніж на одну поділку за раз, щоб уникнути пошкодження кавомолки.

- 1 Торкніться значка "Зерна" в головному меню.
- 2 Торкніться значка "Ступінь помелу".
- 3 Подивіться відео з інструкціями.

## Відновлення заводських налаштувань

Заводські налаштування машина можна відновити в будь-який час.

- 1 Торкніться значка "Налаштування" .
  - 2 Прокрутіть меню зліва направо та виберіть "Заводські налаштування". Підтвердьте, натиснувши значок .
- Налаштування відновлено.

 Такі заводські налаштування скидаються до стандартних: жорсткість води, час очікування, яскравість дисплея, звук, переднє освітлення, профілі, індикатор резервуара, одиниці вимірювання,

налаштування головного екрана, налаштування BeanMaestro, облікові дані Wi-Fi, налаштування оновлення програмного забезпечення, облікові дані Saeco, облікові дані Amazon.

## Фільтр для води AquaClean

Ваша Кавомашина може використовувати фільтр AquaClean. Фільтр для води AquaClean можна встановити в резервуар для води, щоб зберегти смак кави. Він також зменшує необхідність видаляти накип, вповільнюючи процес його утворення. Фільтр для води AquaClean можна придбати в місцевих магазинах або в авторизованих сервісних центрах.

### Індикація стану фільтра AquaClean

Стан фільтра AquaClean завжди відображається в меню "Стан" у відсотках.

- Якщо стан фільтра AquaClean становить 10% або менше, на екрані під час кожного ввімкнення кавомашини протягом 2 секунд відобразиться відповідне повідомлення. У цьому повідомленні вам буде запропоновано придбати новий фільтр.
- Якщо статус фільтра 0%, кавомашина проситиме замінити фільтр AquaClean під час кожного ввімкнення.

### Активація фільтра для води AquaClean (5 хв.)

**i** Кавомашина автоматично не визначає, що фільтр встановлено в резервуар для води. Тому щоразу, коли ви встановлюєте новий фільтр AquaClean, його потрібно активувати в меню "Стан".

**i** Коли Кавомашина припиняє показ повідомлення про активацію фільтра, ви все ще можете активувати водяний фільтр AquaClean, але спершу варто очистити кавомашину від накипу.

**i** Перш ніж використовувати фільтр AquaClean для води, переконайтеся, що в кавомашині немає накипу.

Перш ніж активувати фільтр для води AquaClean, його необхідно підготувати шляхом замочування у воді, як описано нижче. Якщо цього не зробити, до кавомашини може втягуватися повітря замість води, що викличе гучний шум і не дасть кавомашині приготувати каву.

- 1 Торкніться значка "Стан", прокрутіть меню зліва направо й виберіть AquaClean.
- 2 На екрані активації, який з'явиться, знову торкніться значка ✓. Виконайте вказівки на екрані.

### Заміна фільтра для води AquaClean (5 хв.)

Після пропускання 95 л води через фільтр він перестає працювати. Індикатор стану AquaClean опускається до 0%, щоб нагадати вам про заміну фільтра. Якщо вчасно не замінити водяний фільтр AquaClean, вам необхідно буде видалити з кавомашини накип, а потім встановити новий фільтр.

Коли індикатор стану AquaClean опускається до 0% або кавомашина нагадує вам про заміну фільтра AquaClean, виконайте наведені нижче дії.

- 1 Вийміть старий фільтр AquaClean для води.
- 2 Установіть новий фільтр і активуйте його, як описано в розділі "Активація фільтра для води AquaClean (5 хв.)".

**i** Заміняйте фільтр для води AquaClean принаймні кожні 3 місяці, навіть якщо Кавомашина не повідомляє про необхідність такої заміни.

# Виймання та встановлення блоку заварювання

Перейдіть у меню "Стан" на екрані та виберіть "Очистка блока заварювання" або перейдіть на сторінку [www.saeco.com/care](http://www.saeco.com/care), щоб отримати докладні відеоінструкції щодо зняття, встановлення й очищення блоку заварювання.

## Виймання блоку заварювання з машини

- 1 Відкрийте дверцята для обслуговування.
- 2 Вийміть контейнер (Мал. 16) для залишків кави.
- 3 Натисніть кнопку (Мал. 17) PUSH (НАДАВИТИ) і потягніть за ручку блоку заварювання, щоб вийняти його з машини (Мал. 18).

## Встановлення блоку заварювання на місце

Перш ніж установлювати блок заварювання назад у машину, перевірте, чи перебуває він у правильному положенні.

- 1 Перевірте, чи вирівняно жовтий циліндр збоку блоку заварювання з чорною стрілкою та позначкою N (Мал. 19).
  - Якщо це не так, опускайте важіль, доки він не торкнеться основи блоку (Мал. 20) заварювання.
- 2 Перевірте, чи жовтий фіксуєчий гачок збоку блоку заварювання перебуває в правильному положенні.
  - Гачок має бути в найвищому положенні. Для цього потягніть його до найвищої точки.
- 3 Вставте блок заварювання назад у машину вздовж (Мал. 22) бокових напрямних рейок до фіксації (Мал. 23). Не натискайте кнопку PUSH (НАДАВИТИ).
- 4 Вставте на місце ємність для залишків кави й закрийте дверцята для обслуговування.

## Чищення та догляд

Ваша кавомашина підкаже, коли потрібно буде виконати очищення й технічне обслуговування.

Завдяки регулярному чищенню й обслуговуванню стан кавомашини буде незмінно найкращим, кава смакуватиме відмінно впродовж довгого часу, а потік кави буде стабільним.

У таблиці нижче наведено докладний опис того, як і коли очищати знімні частини кавомашини.

Перейдіть за адресою [www.saeco.com/care](http://www.saeco.com/care), щоб отримати докладні відомості та відеоінструкції. Огляд частин, які можна мити в посудомийній машині, див. на рис. В.

Елемент	Періодичність очищення	Як знайти на панелі керування/ Що робити
Фільтр AquaClean	Коли на екрані машини з'явиться повідомлення або кожні три місяці.	СТАН->ОЧИЩЕННЯ->AQUACLEAN. Дотримуйтесь інструкцій з активації фільтра AquaClean.

**i** Кавомашина не може автоматично визначити, що фільтр установлено в резервуар для води. Тому щоразу, коли ви встановлюєте новий фільтр AquaClean, його потрібно активувати в меню "Стан".

**i** Перш ніж використовувати фільтр AquaClean для води, переконайтеся, що в кавомашині немає накипу.

**i** Замінійте фільтр AquaClean принаймні кожні 3 місяці, навіть якщо кавомашина не повідомляла про необхідність такої заміни.

Елемент	Періодичність очищення	Як знайти на панелі керування/ Що робити
Блок заварювання	Щотижня	СТАН -> ПРОДУКТИВНІСТЬ ->ОЧИЩЕННЯ БЛОКА ЗАВАРЮВАННЯ. Дотримуйтесь інструкцій щодо виймання й очищення блока заварювання.
<p><b>1</b> Перш ніж установлювати блок заварювання назад у кавомашину, перевірте, чи перебуває він у правильному положенні. Стрілка на жовтому циліндрі збоку блока заварювання має збігатися з чорною стрілкою та позначкою N (Мал. 19).</p>		
	Щомісяця	СТАН -> ПРОДУКТИВНІСТЬ ->ВИДАЛЕННЯ КАВОВОГО МАСЛА. Дотримуйтесь інструкцій щодо запуску самоочищення, щоб автоматично видалити залишки кавового масла з блока заварювання.
Система подачі молока, внутрішній капучинатор	Наприкінці кожного дня використання	СТАН -> HYGIESTEAM. Дотримуйтесь інструкцій щодо запуску самоочищення, щоб очистити систему подачі молока. Перш ніж помістити металеву трубку для молока до тримача трубки для молока, протріть її ззовні вологою ганчіркою.
	Щотижня	Вийміть і розберіть внутрішній капучинатор. Промийте всі частини водою з-під крана з використанням миючого засобу.
	Щомісяця	СТАН -> HYGIESTEAM -> DEEP MILK CLEAN. Дотримуйтесь інструкцій щодо запуску самоочищення, щоб очистити систему подачі молока.
Контейнер для молока	Щотижня	Від'єднайте контейнер (Мал. 24) для молока та виштовхніть кульку за допомогою мірної ложки (Мал. 25). Промийте всі частини контейнера для молока під краном або в посудомийній машині.
Контейнер HygieSteam (тримач трубки для молока)	Щотижня або після відповідного повідомлення	Вийміть контейнер HygieSteam із машини (Мал. 26) і зніміть його кришку (Мал. 27). Промийте контейнер HygieSteam і його кришку під краном.
Відсік для попередньо змеленої кави	Щотижня перевіряйте, чи не забився відсік для попередньо змеленої кави.	Від'єднайте машину й вийміть блок заварювання. Відкрийте кришку відсіку для попередньо змеленої кави та вставте ручку ложки туди. Рухайте ручку вгору та вниз, доки набита змелена кави не випаде (Мал. 28). Перейдіть на сторінку <a href="http://www.saeco.com/care">www.saeco.com/care</a> , щоб переглянути докладні відеоінструкції.

Елемент	Періодичність очищення	Як знайти на панелі керування/ Що робити
Контейнер для кавової гущі	Спорожнюйте контейнер для кавової гущі за появи повідомлення на екрані машини. Очищуйте його щотижня	Виймайте ємність для кавової гущі, лише коли машина ввімкнена. Промийте водою з-під крана з використанням миючого засобу.
Лоток для крапель	Спорожнюйте лоток для крапель щодня або коли червоний індикатор його заповнення піднявся над лотком (Мал. 29). Очищуйте лоток для крапель щотижня	Вийміть лоток (Мал. 30) для крапель і промийте його під краном водою з мийним засобом.
Змащування блока заварювання	Кожні 2 місяці	Змащуйте блок заварювання за допомогою комплектного мастила (див. 'Змащування блока заварювання'). Перейдіть на сторінку <a href="http://www.saeco.com/care">www.saeco.com/care</a> , щоб переглянути докладні відеоінструкції.
Резервуар для води	Щотижня	Сполосніть резервуар водою під краном.
Передня панель машини	Щотижня	Очистьте неабразивною ганчіркою.
Видалення накипу з машини	Коли на екрані машини з'являється повідомлення про видалення накипу	СТАН -> ВИДАЛЕННЯ НАКИПУ. Дотримуйтесь інструкцій із видалення накипу з машини. Якщо потрібно видалити накип, на екрані машини з'являється повідомлення про необхідність видалення накипу. Натисніть значок "ОК", щоб запустити процес, і дотримуйтесь інструкцій.

## Очищення блока заварювання

Регулярне очищення блока заварювання запобігає забиванню внутрішніх контурів залишками кави. Перейдіть у меню "Стан" на екрані та виберіть "Очищення блока заварювання" або перейдіть на сторінку [www.saeco.com/care](http://www.saeco.com/care), щоб переглянути відео про зняття, встановлення й очищення блока заварювання.

### Очищення блока заварювання водою з-під крана

- 1 Торкніться значка "Стан" і прокрутіть, щоб вибрати "Очищення блока заварювання".
- 2 Торкніться значка ✓, щоб підтвердити вибір, а потім виконайте вказівки на екрані.

### Очищення блока заварювання за допомогою таблетки для видалення кавового масла

Використовуйте лише таблетки Philips для видалення кавового масла.

- 1 Торкніться значка "Стан" і прокрутіть, щоб вибрати "Очищення блока заварювання".
- 2 Торкніться значка ✓, щоб підтвердити вибір, а потім виконайте вказівки на екрані.

## Змащування блока заварювання

Щоб підвищити швидкодію кавомашини, радимо змащувати блок заварювання кожні 2 місяці. Тоді рухомі частини діятимуть без перешкод.

- 1 Нанесіть мастило тонким шаром на поршень (позначено сірим кольором) блока (Мал. 31) заварювання.
- 2 Нанесіть мастило тонким шаром навколо вала (позначено сірим кольором) на дні блока (Мал. 32) заварювання.
- 3 Нанесіть мастило тонким шаром на напрямні рейки з обох боків (Мал. 33).

## Програми очищення внутрішнього капучинатора

**i** Кавомашини повідомляють, коли потрібно очистити внутрішній капучинатор.

Кавомашини має три програми очищення внутрішнього капучинатора.

- HygieSteam Shot: під час приготування напою з молока Кавомашини автоматично обдає внутрішній капучинатор паром, щоб швидко промити його.
- HygieSteam: Кавомашини ретельно очищає паром внутрішню систему подачі молока. Переконайтеся, що контейнер HygieSteam правильно встановлений (Мал. 34) і приєднаний до кавомашини (Мал. 35). Помістіть трубку для молока у тримач (Мал. 36) трубки для молока та виконуйте вказівки на екрані.
- Deep Milk Clean: виконайте процедуру Deep Milk Clean за допомогою засобу для очищення контуру молока Philips, щоб ретельно очистити внутрішню систему подачі молока.

## Очищення внутрішнього капучинатора водою з-під крана

- 1 Відкрийте дверцята внутрішнього капучинатора (Мал. 37).
- 2 Зніміть внутрішній капучинатор, потягнувши його вниз (Мал. 38).
- 3 Розберіть внутрішній капучинатор, потягнувши за низ верхньої частини (Мал. 39).
- 4 Розберіть усі частини (Мал. 40) та промийте їх водою з-під крана.
- 5 Зберіть внутрішній капучинатор.
- 6 Щоб вставити внутрішній капучинатор, установіть його у вертикальне положення й переконайтеся, що отвори співпадають із двома трубками кавомашини. Потім підніміть його до фіксації (Мал. 1).
- 7 Закрийте дверцята.

Перейдіть за адресою [www.saeco.com/care](http://www.saeco.com/care), щоб отримати докладні відеоінструкції.

## Процедура видалення накипу

Використовуйте лише засіб для видалення накипу Philips. Ніколи не використовуйте засобів для видалення накипу на основі сірчаної кислоти, хлороводневої кислоти, сульфамінової кислоти та оцтової кислоти (наприклад, оцет). Вони можуть пошкодити водяний контур кавомашини й не видаляють накип належним чином. Використання стороннього засобу для видалення накипу (не Philips) призводить до скасування гарантії. Несвоєчасне видалення накипу також призводить до скасування гарантії на пристрій. Засіб Philips для видалення накипу можна придбати в місцевих магазинах, авторизованих сервісних центрах або в Інтернеті.

- 1 Якщо на екрані кавомашини з'явиться повідомлення щодо видалення накипу, торкніться значка ✓, щоб розпочати. Щоб розпочати видалення накипу без повідомлення, торкніться значка "Стан" і виберіть "Видалити накип".
- 2 Вийміть лоток для крапель, контейнер для кавової гущі та контейнер (Мал. 26) HygieSteam, спорожніть їх, а потім вставте назад у кавомашину.

- 3 Вийміть резервуар для води й спорожніть його. Потім вийміть фільтр AquaClean.
  - 4 Вилийте всю пляшку розчину Philips для видалення накипу в резервуар для води та заповніть його водою до позначки (Мал. 41) CALC CLEAN (ВИДАЛЕННЯ НАКИПУ). Потім установіть резервуар для води назад у кавомашину.
  - 5 Поставте велику ємність (1,5 л) під вузол подачі кави.
  - 6 Переконайтеся, що контейнер HygieSteam правильно встановлений (Мал. 34) і приєднаний до кавомашини (Мал. 35). Помістіть трубку для молока у відповідний тримач.
  - 7 Виконайте вказівки на екрані, щоб розпочати процедуру видалення накипу. Процедура видалення накипу триває приблизно 30 хвилин і складається з циклу видалення накипу та циклу споліскування.
  - 8 Після завершення циклу видалення накипу промийте резервуар для води та водяний контур. Виконуйте вказівки на екрані.
  - 9 Установіть новий фільтр AquaClean у резервуар для води та активуйте його (див. 'Активация фільтра для води AquaClean (5 хв.)').
- Порада. Використання фільтра AquaClean зменшує періодичність видалення накипу.

## Що робити, якщо процедуру видалення накипу перервано

Процедуру видалення накипу можна перервати, натиснувши значок увімкнення/вимкнення на панелі керування. Якщо процедуру видалення накипу перервано до її повного завершення, рідина для видалення накипу може залишитися в резервуарі для води або водяному контурі. У такому разі виконайте наведені далі дії.

- 1 Спорожніть резервуар для води та ретельно сполосніть його.
- 2 Наповніть резервуар чистою водою до позначки CALC CLEAN (ВИДАЛЕННЯ НАКИПУ) і знов увімкніть кавомашину. Кавомашина нагріється й виконає цикл автоматичного промивання.
- 3 Перш ніж почати готувати будь-які напої, виконайте цикл промивання вручну. Щоб виконати цикл промивання вручну, спочатку злийте половину резервуару гарячої води, а потім приготуйте дві чашки попередньо змеленої кави, не додаючи каву.

Примітка. Якщо процедуру буде перервано, кавомашина потребуватиме ще одного циклу видалення накипу якомога скоріше.

## Коди помилок

Нижче наведено перелік кодів помилок, які ви можете усунути самостійно. Відеоінструкції див. на сторінці [www.saeco.com/care](http://www.saeco.com/care). Якщо з'явився інший код помилки, зверніться до місцевого Центру обслуговування клієнтів. Контактна інформація знаходиться в гарантійному талоні.

Код помилки	Проблема	Можливе рішення
01	Лійка для кави забилася.	Вимкніть кавомашину та витягніть шнур із розетки. Вийміть блок заварювання. Потім відкрийте кришку відсіку для попередньо змеленої кави й вставте ручку ложки. Рухайте ручку вгору та вниз, доки набита змелена кави не випаде (Мал. 28). Перейдіть на сторінку <a href="http://www.saeco.com/care">www.saeco.com/care</a> , щоб переглянути докладні відеоінструкції.



Код помилки	Проблема	Можливе рішення
03	Блок заварювання брудний або погано змащений.	Вимкніть кавомашину. Промийте блок заварювання чистою водою, дайте йому висохнути, а потім змастіть його (див. 'Змащування блока заварювання'). Див. розділ "Очищення блока заварювання" або перейдіть на сторінку <a href="http://www.saeco.com/care">www.saeco.com/care</a> , щоб переглянути докладні відеоінструкції. Потім увімкніть кавомашину знову.
04	Блок заварювання вставлено неправильно.	Вимкніть кавомашину. Вийміть блок заварювання, а потім вставте назад. Перевірте, чи блок заварювання перебуває в правильному положенні, перш ніж вставляти його. Див. розділ "Користування блоком заварювання" або перейдіть на сторінку <a href="http://www.saeco.com/care">www.saeco.com/care</a> , щоб переглянути докладні відеоінструкції. Потім увімкніть кавомашину знову.
05	У водяному контурі є повітря.	Перезапустіть кавомашину, вимкнувши та знову увімкнувши її. Якщо це спрацює, злийте 2–3 чашки гарячої води. Видаліть накип із кавомашини, якщо ви не робили цього впродовж тривалого часу.
	Фільтр AquaClean не було підготовлено належним чином перед встановленням або він забився.	Вийміть фільтр AquaClean і спробуйте заварити каву ще раз. Якщо це спрацює, переконайтеся, що фільтр AquaClean підготовлено належним чином, перш ніж встановлювати його назад (див. 'Активація фільтра для води AquaClean (5 хв.)'). Установіть фільтр AquaClean назад у резервуар для води. Якщо проблема не зникла, можливо, фільтр забився та його треба замінити.
11	Кавомашина має адаптуватися до кімнатної температури	Зачекайте, доки Кавомашина не охолоне або не нагріється до кімнатної температури після транспортування чи перебування надворі. Вимкніть кавомашину, зачекайте 30 хвилин і увімкніть її знову. Якщо проблема не зникла, зверніться до місцевого Центру обслуговування клієнтів. Контактна інформація знаходиться в гарантійному талоні.
14	Кавомашина перегрілась.	Вимкніть кавомашину, зачекайте 30 хвилин і увімкніть її знову.
19	Кавомашину не під'єднано до електромережі належним чином.	Перевірте, чи підключений маленький штекер кабелю живлення до роз'єму на задній панелі кавомашини належним чином.

## Замовлення приладдя

Для очищення кавомашини й видалення накипу використовуйте лише спеціальні засоби Philips. Їх можна придбати, активувавши службу Amazon Smart Reorders, а також у місцевих магазинах, авторизованих сервісних центрах або в Інтернеті.

**i** Для використання Amazon Smart Reorders необхідно спочатку активувати цю службу на веб-сайті Amazon. Потім виконайте вказівки на екрані кавомашини, щоб зв'язати свій обліковий запис Amazon з обліковим записом Saeco. Після цього ви можете використовувати службу Amazon Smart Reorder.

**i** У меню "Магазин" на панелі керування кавомашини ви можете дізнатися про наявність продуктів і аксесуарів Philips для обслуговування в місцевих торгових представників.

Щоб знайти повний список запчастин онлайн, введіть номер артикула вашої кавомашини. Номер артикула можна знайти на внутрішній стороні дверцят для обслуговування.

Засоби для догляду та номери артикулів:

- розчин для видалення накипу (CA6700);
- фільтр AquaClean (CA6903);
- мастило для блока заварювання (HD5061);
- таблетки для видалення кавового масла (CA6704);
- засіб для очищення контуру молока (CA6705);
- комплект для обслуговування (CA6707).

## Оновлення програмного забезпечення

Оновлення дуже важливе для забезпечення конфіденційності ваших даних і правильного функціонування кавомашини. Ви можете налаштувати, оновлювати кавомашину вручну або автоматично.

**i** У разі вибору автоматичного оновлення переконайтеся, що кавомашину підключено до електромережі вночі та функцію Wi-Fi увімкнено. Це необхідно, щоб кавоварка могла отримувати оновлення в нічний час.

**i** Оновлення випускаються в міру вдосконалення програмного забезпечення й випуску нових функцій для кавомашини, а також щоб запобігти можливим проблемам безпеки.

**i** Обов'язкові оновлення вбудованої програми запускаються автоматично, коли кавомашини перебуває в режимі очікування. Під час такого оновлення використовувати кавомашину не можна.

## Усунення несправностей

У цьому розділі розглядаються основні проблеми, які можуть виникнути під час використання кавомашини. Відео та повний список частих запитань доступні за посиланням [www.saeco.com/care](http://www.saeco.com/care). Якщо ви не можете усунути проблему, зверніться до Центру обслуговування клієнтів у своїй країні. Контактна інформація знаходиться в гарантійному талоні.

Проблема	Причина	Рішення
У кавомашині залишається трохи кави.	Цю кавомашину було перевірено шляхом приготування кави.	Потім її було ретельно очищено, проте в ній могли залишитися сліди кави. Однак вона абсолютно нова.
Кавомашини перебуває в демонстраційному режимі.	Значок режиму очікування тримали натиснутим довше 8 секунд.	Вимкніть і ввімкніть кавомашину за допомогою головного вимикача, розташованого на задньому боці кавомашини.
Лоток для крапель швидко заповнюється, до того ж у ньому завжди є вода.	Це нормально. Кавомашини промиває водою внутрішні контури та блок заварювання. Певний об'єм води витікає через внутрішні контури безпосередньо в лоток для крапель.	Спорожнюйте лоток для крапель щодня або коли червоний індикатор його заповнення піднявся над кришкою (Мал. 29) лотка. Порада. Підставте чашку під вузол подачі, щоб зібрати воду, яка виліється з нього під час промивання.

Проблема	Причина	Рішення
Горить значок спорожнення контейнера для кавової гущі.	Ви спорожнили контейнер для кавової гущі, коли машина була відключена від розетки електромережі, або занадто швидко повернули його на місце.	Вийміть контейнер для кавової гущі, зачекайте принаймні 5 секунд і вставте його знову.
На екрані кавомашини з'являється повідомлення про необхідність спорожнення контейнера для кавової гущі, навіть якщо він не повний.	Кавомашина не скинула лічильник, коли ви востаннє спорожнили контейнер для кавової гущі.	Завжди чекайте близько 5 секунд, перш ніж установити контейнер для кавової гущі. Тоді лічильник кавових брикетів буде скинуто на нуль, і відлік кавових брикетів продовжиться правильно.
Контейнер для кавової гущі перепоповнено, а значок спорожнення контейнера не загоряється.	Ви вийняли лоток для крапель, не спорожнивши контейнер для кавової гущі.	Коли виймаєте лоток для крапель, також спорожнюйте контейнер для кавової гущі (навіть якщо у ньому є кілька кавових брикетів). Це гарантує, що лічильник кавових брикетів буде скинуто на нуль, і їхній відлік продовжиться правильно.
Не вдається вийняти блок заварювання.	Неправильне положення блока заварювання.	Приведіть кавомашину в початковий стан. Закрийте дверцята для обслуговування. Вимкніть і знову увімкніть кавомашину, а потім зачекайте, доки вона буде готова до використання. Спробуйте знову вийняти блок заварювання. Покрокові інструкції див. у розділі "Виймання та встановлення блока заварювання".
Не вдається вставити блок заварювання.	Неправильне положення блока заварювання.	Приведіть кавомашину в початковий стан. Закрийте дверцята для обслуговування. Поки не встановлюйте блок заварювання. Вимкніть кавомашину та витягніть шнур із розетки. Зачекайте 30 секунд, потім знову підключіть кавомашину до електромережі, увімкніть і почекайте, доки вона буде готова до використання. Потім розташуйте блок заварювання в правильному положенні й вставте його назад у кавомашину. Покрокові інструкції див. у розділі "Виймання та встановлення блока заварювання".
Кава надто водяниста.	Блок заварювання брудний або потребує змащення.	Вийміть блок заварювання, промийте його під краном і дайте йому висохнути. Після цього змастіть рухомі частини (див. 'Змащування блока заварювання').

Проблема	Причина	Рішення
	Кавомашина виконує процедуру автоматичного налаштування. Ця процедура запускається автоматично під час першого використання кавомашини, при переході на інший тип кавових зерен або після тривалої перерви.	Спочатку потрібно завершити процедуру автоматичного налаштування кавомашини, зваривши 5 чашок кави.
	Кавомолку налаштовано для надто грубого помелу.	Виберіть дрібніший ступінь помелу. Різницю в смаку можна відчути лише після приготування 2–3 напоїв.
Кава недостатньо гаряча.	Вибрано надто низьку температуру.	Установіть температуру на максимум (Мал. 42).
	Холодна чашка знижує температуру напою.	Перш ніж готувати каву, ополосніть чашки гарячою водою, щоб нагріти їх.
	При додаванні молока знижується температура напою.	Якщо б молоко не додавали, гаряче чи холодне, воно завжди знижує температуру кави. Перш ніж готувати каву, ополосніть чашки гарячою водою, щоб нагріти їх.
Кава не виходить або виходить повільно.	Фільтр для води AquaClean не було підготовлено належним чином до встановлення.	Зніміть фільтр AquaClean і промийте гарячою водою. Якщо проблема не зникає, імовірно, фільтр AquaClean встановлено неправильно. Повторно встановіть і активуйте фільтр AquaClean, а потім виконайте всі дії, наведені в розділі "Водяний фільтр AquaClean".
		Після тривалої перерви необхідно знову підготувати фільтр для води AquaClean до використання та двічі або тричі промити гарячою водою.
	Фільтр для води AquaClean забитий.	Фільтр для води AquaClean слід замінити кожні 3 місяці. Фільтр, що використовується понад 3 місяці, може забиватися.
	Кавомолку налаштовано для надто дрібного помелу.	Виберіть грубіший ступінь помелу. Зверніть увагу, що це буде впливати на смак кави.
	Блок заварювання брудний.	Вийміть блок заварювання та промийте його під краном (див. "Очищення блока заварювання водою з-під крана").
	Вузол подачі кави брудний.	Очистьте вузол подачі кави та його отвори очищувачем труб або голкою.

Проблема	Причина	Рішення
	Відсік для попередньо змеленої кави забитий	Вимкніть кавомашину й вийміть блок заварювання. Відкрийте кришку відсіку для попередньо змеленої кави та вставте ручку ложки туди. Рухайте ручку вгору та вниз, доки набита змелена кава не випаде (Мал. 28).
	Накип заблокував контур машини.	Видаліть накип із кавомашини за допомогою розчину Philips для видалення накипу (див. 'Процедура видалення накипу'). Завжди видаляйте накип за появи відповідного повідомлення.
Молоко не спінюється.	Внутрішній капучинатор брудний або встановлений неправильно.	Очистьте внутрішній капучинатор, правильно (див. 'Очищення внутрішнього капучинатора водою з-під крана') спозиціонуйте й установіть його.
	Тип молока не підходить для спінювання.	Різні типи молока дають різну за об'ємом і якістю піну.
Молоко розбризкується.	Використовується недостатньо холодне молоко.	Переконайтеся, що ви використовуєте холодне молоко безпосередньо з холодильника.
'	Гнучку трубку для молока не прикріплено належним чином.	Відкрийте дверцята вузла (Мал. 37) подачі кави та перевірте, чи повністю під'єднано гнучку трубку для молока до капучинатора (Мал. 43). Зверніть увагу, що капучинатор і трубки для молока можуть бути гарячими. Перш ніж торкнутися капучинатора та трубок, дайте їм охолонути.
	Капучинатор і трубки для молока брудні.	Вийміть і розберіть внутрішній капучинатор (див. 'Очищення внутрішнього капучинатора водою з-під крана'). Промийте всі частини водою з-під крана. Для ретельного очищення використовуйте засіб для очищення контуру молока Philips. Для цього виконайте процедуру Deep Milk Clean із меню "Стан" і Hygiesteam. Зверніть увагу: якщо частини очищали в посудомийній машині, вони можуть забитися частинками їжі або залишками миючого засобу. Радимо оглянути частини та впевнитись, що вони не забиті.

Проблема	Причина	Рішення
		Радимо виконувати програму HygieSteam щодня. 1. Натисніть "Стан" на панелі керування. 2. Оберіть HygieSteam. 3. Потім підтвердьте всі дії на дисплеї.
	Трубки для молока забилися.	Контейнер для молока слід завжди зберігати в холодильнику без трубок для молока. Залишки молока можуть накопичуватися у трубках для молока та блокувати його потік через трубки. Промийте трубки для молока перед зберіганням.
Кавомашина начебто протікає.	Кавомашина промиває водою внутрішні контури та блок заварювання. Ця вода витікає через внутрішні контури безпосередньо в лоток для крапель. Це нормально.	Спорожніть лоток для крапель щодня або коли індикатор його заповнення піднявся над кришкою (Мал. 29) лотка. Порада. Поставте чашку під вузол подачі кави, щоб зібрати воду після промивання та зменшити об'єм води в лотку для крапель.
	Лоток для крапель переповнений, тому здається, ніби кавомашина протікає.	Спорожніть лоток для крапель щодня або коли індикатор його заповнення піднявся над кришкою (Мал. 29) лотка.
	Резервуар для води вставлено не повністю, певна кількість води виливається звідти й потрапляє до кавомашини.	Переконайтеся, що резервуар для води перебуває в правильному положенні: вийміть його, а потім вставте знову, проштовхнувши до упору.
	Блок заварювання забруднився/забився.	Промийте блок заварювання.
	Кавомашина стоїть не на горизонтальній поверхні.	Поставте кавомашину на горизонтальну поверхню, щоб лоток для крапель не переповнювався, а індикатор заповнення лотка для крапель працював належним чином.
Не вдається активувати фільтр для води AquaClean, а машина повідомляє про потребу видалити накип.	Фільтр не вставлено або не замінено вчасно після появи нагадування щодо заміни AquaClean на екрані. Це означає, що в машині є накип.	Спочатку видаліть накип із кавомашини, а потім установіть фільтр для води AquaClean.
Новий фільтр не вміщується в призначене для нього місце.	Ви намагаєтесь установити інший фільтр для води, а не AquaClean.	У кавомашину можна встановити лише фільтр для води AquaClean.
	Гумове кільце фільтра для води AquaClean не на місці.	Установіть гумове кільце фільтра для води AquaClean на місце.

Проблема	Причина	Рішення
Кавомашина гучно шумить.	Під час використання кавомашина шумить. Це нормально.	Якщо ви чуєте сторонні шуми, очистьте блок заварювання та змастіть його (див. 'Змащування блока заварювання').
	Фільтр для води AquaClean не було підготовлено належним чином, і тепер кавомашина втягує повітря.	Вийміть фільтр AquaClean із резервуара для води та підготуйте його до використання належним чином, перш ніж установити на місце. Покрокові інструкції див. у розділі "Фільтр для води AquaClean".
	Резервуар для води не вставлено повністю, і кавомашина втягує повітря.	Переконайтеся, що резервуар для води перебуває в правильному положенні: вийміть його, а потім вставте знову, проштовхнувши до упору.
Під час першої спроби не вдалося підключити кавомашину до Wi-Fi.	Ім'я та пароль мережі Wi-Fi неправильні.	Перевірте ім'я та пароль мережі Wi-Fi.
	Кавомашина й маршрутизатор Wi-Fi знаходяться поза діапазоном прийому один одного.	Переконайтеся, що кавомашина й маршрутизатор Wi-Fi знаходяться в діапазоні прийому один одного, або використовуйте повторювач Wi-Fi.
Кавомашині не вдається знайти домашню мережу Wi-Fi.	Маршрутизатор Wi-Fi не працює належним чином.	Переконайтеся, що маршрутизатор Wi-Fi працює належним чином і підключений до Інтернету.
	Кавомашина знаходиться поза діапазоном прийому маршрутизатора.	Переконайтеся, що кавомашина знаходиться в діапазоні прийому маршрутизатора. Також можна використовувати повторювач сигналу Wi-Fi.
	Кавомашина намагається підключитися до двосмугового маршрутизатора з частотою 5 ГГц, а не до мережі 2,4 ГГц.	Кавомашина не підтримує мережі з частотою 5 ГГц. Тимчасово вимкніть діапазон частот 5 ГГц на маршрутизаторі й повторіть спробу підключити кавомашину до іншої смуги того ж маршрутизатора (2,4 ГГц). Знову увімкніть діапазон 5 ГГц після успішного утворення пари.
Я не можу використовувати Alexa й Amazon Smart Reorders.	Ви ще не зв'язали свій обліковий запис Amazon з обліковим записом Saeco.	Виконайте вказівки на панелі керування машини, щоб зв'язати свій обліковий запис Amazon з обліковим записом Saeco й почати використовувати функцію голосового керування Alexa та Amazon Smart Reorders.  Примітка. Щоб використовувати ці функції, необхідно мати додаток або пристрій Alexa, а також увімкнути службу Amazon Smart Reorders на веб-сайті Amazon.

Проблема	Причина	Рішення
Підключення кавомашини до Wi-Fi працювало, але тепер перестало.	Ім'я та/або пароль мережі Wi-Fi змінено.	Виконайте вказівки з розділу "Підключення до Wi-Fi" і виберіть мережу з новим ім'ям Wi-Fi для підключення.
	Пароль мережі Wi-Fi змінено.	Виконайте вказівки з розділу "Підключення до Wi-Fi" і введіть новий пароль мережі Wi-Fi.
	Маршрутизатор Wi-Fi не працює належним чином.	Перевірте маршрутизатор і переконайтеся, що він працює.
	Підключення до Wi-Fi може бути перервано через вплив електромагнітних або інших перешкод.	Тримайте пристрій подалі від інших електронних пристроїв, які можуть спричинити перешкоди.
	Жодне з наведених вище рішень не працює.	Щоб повторно перевірити підключення до Wi-Fi, вимкніть і ввімкніть машину за допомогою головного вимикача на задній панелі.

## Технічні характеристики

Виробник залишає за собою право вдосконалювати технічні характеристики виробу. Усі наведені цифри є приблизними.

Характеристика	Значення
Розміри (Ш x В x Г)	287 x 396 x 487 мм
Вага	11–12,4 кг
Довжина шнура живлення	1200 мм
Резервуар для води	1,7 л, знімний
Місткість бункера для кавових зерен	450 г
Місткість контейнера для кавової гущі	15 брикетів
Місткість контейнера для молока	600 мл
Регульована висота вузла подачі	75–148 мм
Номінальна напруга, клас енергоспоживання, джерело живлення	Див. таблицю на внутрішній стороні дверцят для обслуговування
Частотний діапазон Wi-Fi	2,4 ГГц 802.11 b/g/n

## Заява про відповідність

Ця компанія DAP B.V. стверджує, що повністю автоматичні еспресо-машини SM8780, SM8782, SM8785, SM8885 і SM8889 відповідають вимогам Директиви 2014/53/ЄС.



Повний текст декларації про відповідність нормативам ЄС опубліковано на веб-сторінці:

<https://www.saeco.com>.

Повністю автоматичні еспресо-машини SM8780, SM8782, SM8785, SM8885 і SM8889 оснащено модулем Wi-Fi, 2,4 ГГц 802.11 b/g/n (канали 1..13). Максимальна потужність передачі <100 мВт (20 дБм).

## Wi-Fi

Машина є мережевим обладнанням відповідно до рег. (EU) No 801/2013 і призначена для постійного підключення до мережі 2,4 ГГц 802.11 b/g/n.

# Мазмұны

Құрылғыға шолу (А суреті) _____	760
Басқару тақтасы _____	761
Кіріспе _____	761
Арнайы функциялар _____	762
Сусындар қайнату _____	763
Құрылғы параметрлерін реттеу _____	767
AquaClean су сүзгісі _____	768
Қайнату құралын алу және салу _____	769
Тазалау және техникалық қызмет көрсету _____	769
Қақ түсіру процедурасы _____	772
Қате кодтары _____	773
Қосалқы құрылғыларға тапсырыс беру _____	774
Бағдарламалық құрал жаңартулары _____	774
Ақаулықтарды жою _____	775
Техникалық ерекшеліктер _____	780
Сәйкестік туралы мәлімдеме _____	781
Wi-Fi _____	781

## Құрылғыға шолу (А суреті)

A1 Дән ыдысының қақпағы	A14 Ұнтақтау параметрі тұтқасы (қосымша ақпарат алу үшін <a href="http://www.saeco.com/care">www.saeco.com/care</a> веб-сайтына кіріңіз)
A2 Алдына ала ұнтақталған кофе бөлімінің қақпағы	A15 Дән ыдысы
A3 Шыны-аяқ науасы	A16 Қызмет көрсету есігі
A4 Басқару панелі	A17 Кофе шұңғымасы
A5 Көлік сымына арналған розетка	A18 Кофе қалдықтары тартпасы
A6 Негізгі қосқыш	A19 Қайнату құралы (қосымша ақпарат алу үшін <a href="http://www.saeco.com/care">www.saeco.com/care</a> веб-сайтына кіріңіз)
A7 Тамшы науасы	A20 Тартылған кофе ыдысы
A8 Тамшы науасын босату сабы	A21 Су ыдысы
A9 HygieSteam контейнері	A22 Су қоймасының қақпағы
A10 Сүт түтігі ұстағышы бар HygieSteam қақпағы	A23 «Drip tray full» (Тамшы науасы толық) индикаторы
A11 Биіктігі реттелмей кофе мен сүт құю шүмегі	A24 Тамшы науасының қақпағы
A12 Ішкі капучинатор	
A13 Ашасы бар қуат сымы	

## Аксессуарлар

A25 Сүт ыдысы	A29 AquaClean сүзгісі
A26 Сүт түтігі	A30 Өлшеуіш қасық
A27 Тазалағыш щетка	A31 Су кермектігінің сынақ жолағы
A28 Май түтігі	

## Басқару тақтасы

Бұл эспрессо машинасының екі нұсқасы бар. Басқару тақталары өзгеше көрінеді, барлық белгішелері бірдей жұмыс істейді. Барлық белгішелер шолуын В және С суретінен қараңыз. Төменнен сипаттамаларды таба аласыз.

B1 Off icon (Өшіру белгішесі)

C1 On/off icon (Қосу / өшіру белгішесі)

B2/C2 Drinks (Сусындар)

B3/C3 Drinks menu (Сусындар мәзірі)

B4/C4 Personal profiles (Жеке профильдер)

B5/C5 Бұршақтар

B6/C6 Machine settings (Құрылғы параметрлері)

B7/C7 Status menu (Күй мәзірі)

B8/C8 Дүкен

B9/C9 Start/stop ► icon (Іске қосу/тоқтату белгішесі)

## Кіріспе

Saeco толық автоматты кофе машинасын сатып алғаныңызбен құттықтаймыз! Saeco ұсынатын онлайн қолдауды толық пайдалану үшін, машинаны кірістірілген Wi-Fi байланысы арқылы тіркеу үшін басқару тақтасын пайдалануға болады немесе [www.saeco.com/MyCoffeeMachine](http://www.saeco.com/MyCoffeeMachine) веб-сайтына кіріп, өнімді тіркеуге болады.

Машинаны алғаш пайдалану алдында бөлек қауіпсіздік буклетін мұқият оқып, болашақта пайдалану мақсатында сақтаңыз.

Saeco толық автоматты кофе машинасы кофе тәжірибесін жақсарту үшін Wi-Fi желісімен қосылуға мүмкіндік береді.

Машинаны Wi-Fi желісіне қосу арқылы мына әрекеттерді орындай аласыз:

- машиналық оқыту негізінде жекелендірілген ұсыныстар алу
- пайдаланушы тәжірибесін жақсарту үшін тұрақты бағдарламалық жасақтама жаңартуларын пайдалану
- сіздің еліңізде қолжетімді болса, дүкеннің жұмысын пайдалану
- сіздің еліңізде бұл опция қолжетімді болса, аксессуарды толықтыру үшін құрылғыны Amazon тіркелгісімен байланыстыруға болады
- еліңізде қолжетімді болса, дауыспен басқаруды пайдалану үшін Alexa үй құрылғысына қосылу

Ескерту: Осы құрылғыны кофемен сыналған. Мұқият тазаланғанымен, біраз кофе қалдықтары қалуы мүмкін. Дегенмен, құрылғының мүлде жаңа екендігіне кепілдік береміз.

## Сізде Xelsis SUPREMA (тек SM8885, SM8889) болған кезде машинаны қосу

Машина артындағы негізгі қосқышты басумен машинаны қосыңыз. Экранда «қосулы» белгішесі пайда болуы үшін басқару тақтасының ортасын түртіңіз. «Қосулы» белгішесін түртіп, басқару тақтасындағы қадамдық нұсқауларды орындаңыз.

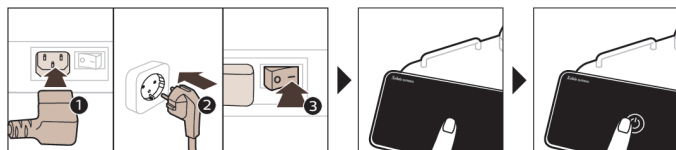

**A** Бірінші орнату кезінде құрылғыны қосып, жаңартыңыз және кейін өздеріңізге жүйелі түрде жаңартып тұрыңыз.

## Сізде Xelsis DELUXE (тек SM8780, SM8782, SM8785) болған кезде машинаны қосу

Машина артындағы негізгі қосқышты басумен машинаны қосыңыз. «Қосулы» белгішесін түртіп, басқару тақтасындағы қадамдық нұсқауларды орындаңыз.



**⚠** Бірінші орнату кезінде құрылғыны қосып, жаңартыңыз және кейін өздеріңізге жүйелі түрде жаңартып тұрыңыз.

## Wi-Fi желісіне қосылу

**i** Кофе қайнатқышты 2,4 ГГц 802.11 b/g/n үй Wi-Fi желісіне қосыңыз.

**i** Кофе қайнатқышты үй Wi-Fi желісіне қосу сізді пайдалану тәжірибесін жақсартумен қамтамасыз етеді.

**i** Кофе қайнатқыш пен Wi-Fi роутерінің бір-бірінің ауқымында екеніне көз жеткізіңіз.

Кофе қайнатқышты Wi-Fi желісіне қосу үшін төмендегі қадамдарды орындаңыз.

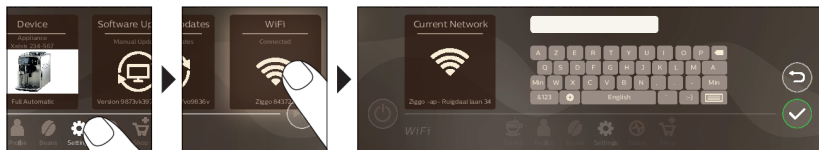

**1** Settings (Параметрлер) **⚙** белгішесін түртіп, Wi-Fi белгішесін табу үшін солдан оңға қарай сипаңыз.

**2** Wi-Fi белгішесін түртіңіз.

**3** Құрылғыны Wi-Fi желісіне қосу үшін экрандағы қадамдарды орындаңыз.

Енді желіге қосылуды бастауға дайынсыз.

**⚠** Машина дауыспен басқару арқылы қосылғанда және өшкенде және машина біраз уақыт жұмыс істемегенде және өшкенде, ол автоматты шаю циклін орындайды. Машина ортасы қауіпсіз екенін тексеріңіз.

## Арнайы функциялар

### Арнайы функция Мақсаты

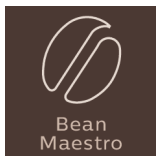

BeanMaestro көмегімен дәндердің түрі мен қуырылуын таңдай аласыз. Содан кейін ол кофе дәндерін барынша пайдалану үшін қайнату параметрлерін автоматты түрде оңтайландырады.

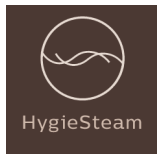

HygieSteam функциясы микроағзаларды кетіре отырып, сүт жүйесін автоматты түрде тазалайды: оны капучиноны немесе басқа сүт негізіндегі сусындарды қайнатқаннан кейін пайдаланыңыз.



Біздің мықты ұнтақтағышымыз өте қатты болу және дәл көрсету үшін 100% керамикадан жасалған. Оны сіздің талғамыңызға қарай 12 сатылы деңгеймен реттеуге болады.

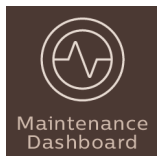

Техникалық қызмет көрсету тақтасы пайдалы шолу жасайды және судың деңгейі сияқты нәрселер туралы күй ақпаратын береді немесе AquaClean азайып бара жатқанын айтады.

## Сусындар қайнату

### Жалпы қадамдар

Қайнату үшін бірнеше қарапайым қадамды орындауыңыз керек.



- 1 Су ыдысын ағын сумен толтырып, дән ыдысын дәндермен толтырыңыз.
- 2 Биіктігі реттелетін құю шүмегінің астына бір не екі шыны-аяқ қойыңыз. Биіктігін пайдаланылатын стакан немесе шыны өлшеміне реттеу үшін, тамызу шүмегін жоғары немесе төмен сырғытыңыз.
- 3 «Drinks» (Сусындар) мәзіріне өту үшін Drinks (Сусындар) белгішесін түртіңіз. Сусынды түрту арқылы таңдау үшін солдан оңға қарай сипаңыз.
  - Екі шыны-аяқ қайнату керек болса, «2x» белгішесін түртіңіз. Құрылғы екі ұнтақтау циклін таңдалған сусындар ретімен автоматты түрде орындайды.

**i** «2x» белгішесі барлық сусын үшін қолжетімді емес.

- 4 Сусынды таңдағаннан кейін, сіз реттелмелі бағыттауыштарын жоғары және төмен сырғыту арқылы параметрлерді қалауыңыз бойынша реттей аласыз.
- 5 Таңдалған сусынды қайнатуды бастау үшін іске қосу/тоқтату белгішесін басыңыз.

**A** Карамельденген немесе тәтті кофе дәндерін пайдаланыңыз.

**i** Ұнтақтау тұтқасын аз қадамдармен бұраңыз, 5 шыны-аяқ кофе қайнатқаннан кейін айырмашылығын сезе бастайсыз.

### Сусын параметрлерінің қолдауы

Белгілі бір сусын параметрлері туралы қосымша ақпарат алу үшін, реттелмелі жолақты 3 секунд басып тұрыңыз.

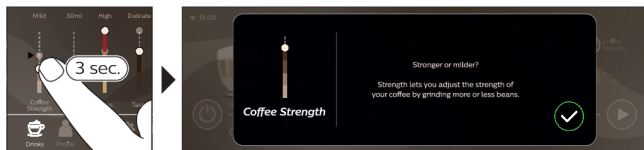

## Сүт негізіндегі сусындарды қайнату

Сүт негізіндегі сусындарды қайнату үшін бірнеше қарапайым қадамды орындауыңыз керек.

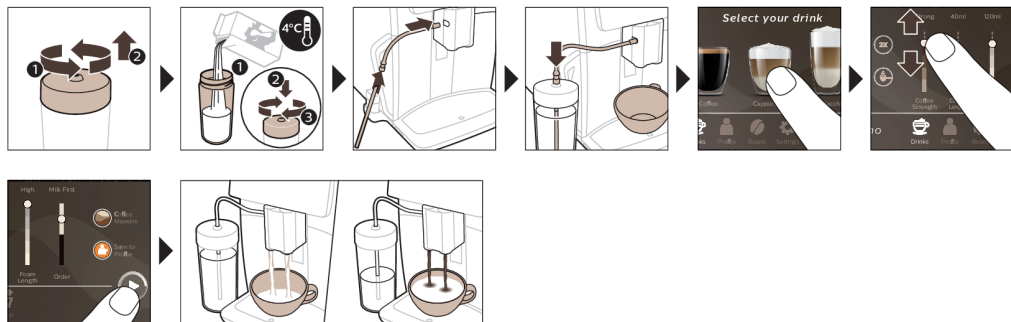

**1** Су ыдысын ағын сумен толтырып, дән ыдысын дәндермен толтырыңыз.

Қеңес: Жұмсақ сүт түтігі капучинаторға қосылған кезде, су ыдысына оңай өту үшін құю шүмегің жоғарғы қарай сырғытыңыз.

**2** Сүт ыдысы қақпағын босатып, сүт ыдысын сүтпен толтырыңыз.

Оңтайлы нәтижелер үшін, үнемі тікелей тоңазытқыштан келетін сүтті пайдаланыңыз.

**3** Жұмсақ сүт түтігін капучинаторға қосыңыз.

**4** Контейнерге металл сүт түтігін салыңыз.

**5** Drinks (Сусындар) белгішесін түртіңіз, сосын таңдауыңыздағы сүтке негізделген сусын белгішесіне өтіп басыңыз.

**6** Реттемелі бағыттауыштарды жоғары және төмен сипау арқылы параметрлерді қалауыңызша реттей аласыз.

**7** Таңдалған сусынды қайнатуды бастау үшін бастау/тоқтату ►■ белгішесін кез келген уақытта басыңыз.

- Белгілі бір сусындар үшін машина алдымен сүтті, одан кейін кофені тамызады. Бірқатар басқа сусындар үшін бұл керісінше жүреді, машина алдымен кофені, одан кейін сүтті тамызады.
- Құрылғы белгіленген мөлшерде құймай тұрып, сүтті ағызуды тоқтату үшін іске қосу/тоқтату ►■ белгішесін (тек SM8780, SM8782, SM8785) басыңыз немесе тоқтату белгішесін (тек SM8885, SM8889) басыңыз.
- Құрылғы құюды аяқтамай тұрып, сусынды (сүт және кофе) толық құюды тоқтату үшін іске қосу/тоқтату ►■ белгішесін (тек SM8780, SM8782, SM8785) басыңыз немесе тоқтату белгішесін (тек SM8885, SM8889) басыңыз.

**!** Сүтті тікелей тамызғаннан кейін «HygieSteam Shot» жұмысы орындалады. Құрылғы жылдам шаю үшін ішкі сүт жүйесі арқылы бу шығарады. Сүт түтігінің металл бөлігі қызып кетуі мүмкін. Күйіп қалу қаупін болдырмау үшін алдымен оны суытып алыңыз.

Қеңес: Сонымен қатар сүт негізіндегі сусындарды қайнату үшін жүйелі сүт картонын пайдалана аласыз. Металл сүт түтігін тікелей сүт картонына салыңыз.

## Алдын ала ұнтақталған кофені қайнату

Алдын ала ұнтақталған кофемен кофе қайнату үшін бірнеше қарапайым қадамды орындауыңыз керек.

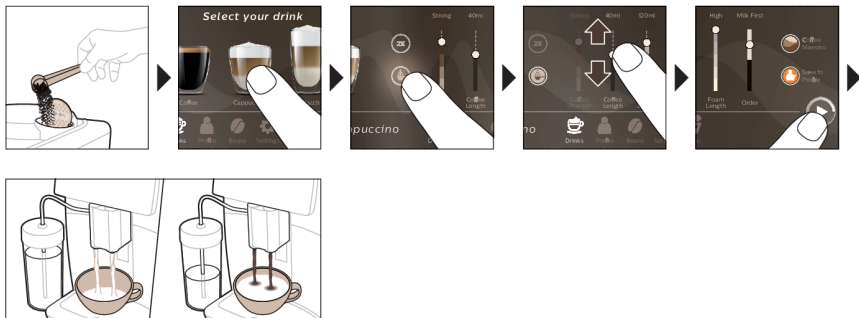

- 1 Ұнтақталған кофе бөлімінің қақпағын ашып, бір өлшеуіш қасықпен ұнтақталған кофені оған салыңыз. Одан кейін қақпақты жабыңыз.
- 2 Drinks (Сусындар) белгішесін басыңыз, солдан оңға қарай жылжып, сусын таңдаңыз.
- 3 Ұнтақталған кофе белгішесін басыңыз.
- 4 Реттелмелі бағыттауыштарды жоғары және төмен сипау арқылы параметрлерді қалауыңызша реттей аласыз.
- 5 Таңдалған сусынды қайнатуды бастау үшін іске қосу/тоқтату белгішесін басыңыз.

**i** Егер ұнтақталған кофе таңдалса, кофе күшін реттеу немесе бір уақытта бірнеше сусын қайнату мүмкін емес.

## Ыстық су тамызу

- 1 Ішкі каппуччинатор машинаға (сурет 1) дұрыс тіркелгеніне көз жеткізіңіз.
- 2 Шүмек астына стакан қойыңыз.
- 3 «Hot Water» (сурет 2) (Ыстық су) түймесін түртіңіз.
- 4 Ыстық су мөлшерін немесе температурасын қалауыңызша (сурет 3) реттеу үшін реттелмелі жолақтарды жоғары және төмен сырғытыңыз.
- 5 Іске қосу/тоқтату белгішесін басыңыз.
- 6 Құрылғының жұмысы аяқталғанша, ыстық су беруді тоқтату үшін іске қосу/тоқтату белгішесін (тек SM8780, SM8782, SM8785) қайтадан басыңыз немесе тоқтату белгішесін (тек SM8885, SM8889) қайтадан басыңыз.

## Жекелендіру

Машина сусын параметрлерін жеке қалауыңызға сәйкес реттеуге және реттелмелі сусынды жеке профильге сақтауға мүмкіндік береді. Жеке белгішеңізді және жеке профиль атыңызды таңдай аласыз.

### BeanMaestro функциясымен бұршақтардың ең жақсы қасиеттерін алыңыз

BeanMaestro көмегімен дәндердің түрі мен қуырылуын таңдай аласыз. Содан кейін ол кофе дәндерін барынша пайдалану үшін қайнату параметрлерін автоматты түрде оңтайландырады.

- 1 Бас мәзірдегі (сурет 4) Beans (Бұршақтар) белгішесін түртіңіз.
- 2 BeanMaestro функциясын (сурет 5) түртіңіз.
- 3 Бұршақ түрін таңдаңыз. Сіз Arabica және Robusta қоспаларының бірін таңдай аласыз.
- 4 Бұршақтарды қуыру деңгейін таңдаңыз.

5 Қайнату параметрлері автоматты түрде оңтайландырылады.

6 Келесі кофеден дәм татыңыз.

## **CoffeeMaestro көмегімен жылдамдатыңыз**

Құрылғы барлық параметрді бөлек реттеу орнына CoffeeMaestro функциясымен дәм профилдерін таңдау мүмкіндігін ұсынады. Delicato, Intenso және Forte арасынан таңдауға болады. CoffeeMaestro дәм профилін таңдау үшін:

- 1 Таңдауыңыздағы (сурет 6) сусын белгішесін түртіңіз.
- 2 CoffeeMaestro белгішесін қайта (сурет 7) түртіңіз.
  - Енді сусынның негізгі параметрлері тиісінше реттеледі.
- 3 Сусынды қайнатуды бастау үшін іске қосу/тоқтату ►■ белгішесін басыңыз.

## **CoffeeEqualizer Touch + функциясымен сусыныңызды жеке қажеттіліктеріңізге бейімдеңіз**

Сусынды таңдағаннан кейін, CoffeeEqualizer Touch+ функция автоматты түрде қосылып, сусынның параметрлерін реттеуге мүмкіндік береді. Анықтама функциясын іске қосу және қосымша ақпарат алу үшін дисплейдегі элементтердің әрқайсысын ұзақ басыңыз.

CoffeeEqualizer Touch+ функциясы арқылы сіз мына параметрлерді реттей аласыз:

- |                       |   |
|-----------------------|---|
| 1 Иіс күші            | 6 Көбік мөлшері                                   |
| 2 Кофе мөлшері        | 7 Кофе дәмі                                       |
| 3 Сүт мөлшері         | 8 Сонымен қатар 1 немесе 2 стакан дайындай аласыз |
| 4 Су мөлшері          | 9 Кофені немесе сүтті бірінші құятын тәртіп       |
| 5 Сусын температурасы |   |

Ескертпе: Ол параметрлерін сіз реттей алатын сіз таңдаған сусынға байланысты.

## **Сүйікті сусындарыңызды профилде сақтаңыз**

Машина сусын параметрлерін жеке қалауыңызға сәйкес реттеуге және реттелмелі сусынды жеке профилге сақтауға мүмкіндік береді. Профильді таңдап, профильдер арқылы рецептін сақтауға болады.

Профиль  белгішесі арқылы профиль жасауға және сусын қосуға болады.

- 1 Бас мәзірдегі (сурет 8) профиль  белгішесін түртіңіз.
- 2 Плюс белгішесін (сурет 9) түртіңіз.
- 3 Атыңызды теріп, сүйікті белгішеңізді таңдаңыз.
- 4 Сіз сусын қосуға дайынсыз. Таңдауыңыздағы сусын белгішесін түртіңіз.
- 5 CoffeeEqualizer Touch+ немесе CoffeeMaestro функциясы арқылы сусынды жеке қажеттіліктеріңізге бейімдеңіз.
- 6 Жеке профилде (сурет 10) сақтау үшін «Safe to profile» (Профильге қауіпсіз) белгішесін түртіңіз.

## **Қосымша ату (ExtraShot)**

Машинаңыз кофемен сүтті сусындарға ристреттоның қосымша ұрысын қосу мүмкіндігін ұсынады (мысалы, күштірек кофе қажет болса).

- 1 Шүмек астына стакан қойыңыз.
- 2 Сусын (сурет 6) таңдау үшін бір рет түртілетін сусындар белгішелерінің бірін түртіңіз.
- 3 Күшті ең жоғары деңгейге орнату үшін реттелмелі бағыттауышты жоғары қарай сипаңыз, сосын ExtraShot функциясын (сурет 11) таңдаңыз.
- 4 Содан кейін іске қосу/тоқтату ►■ белгішесін (тек SM8780, SM8782, SM8785) басыңыз немесе сусынды қайнатуды бастау үшін іске қосу белгішесін (тек SM8885, SM8889) басыңыз.
- 5 Құрылғының жұмысы аяқталғанша, сусын беруді тоқтату үшін іске қосу/тоқтату ►■ белгішесін (тек SM8780, SM8782, SM8785) қайтадан басыңыз немесе тоқтату белгішесін (тек SM8885, SM8889) қайтадан басыңыз.



**i** ExtraShot функциясы таңдалғанда, бір уақытта бір кофені ғана қайната аласыз.

**i** Қосымша түсіру функциясы барлық сусын үшін қолжетімді емес.

## Құрылғы параметрлерін реттеу

Settings (Параметрлер)  белгішесін түрту арқылы құрылғының көп параметрлерін реттеп, экрандағы қадамдарды орындауға болады.

Онлайн қолдау (жиі қойылатын сұрақтар, фильмдер, т.б.) алу үшін осы кітапша мұқабасындағы QR кодын сканерлеңіз немесе [www.saeco.com/care](http://www.saeco.com/care) сайтына кіріңіз



## Судың қаттылығын таңдау

**i** Машина өнімділігін оңтайландыру және қызметін ұзарту үшін, су кермектігі параметрін ауданыңыздағы су кермектігі деңгейіне реттеу ұсынылады. Сонымен қатар, бұл машина қағын жиі түсіру қажеттілігін болдырмайды. Су кермектігінің әдепкі параметрі - 4: қатты су.

### Ауданыңыздағы су кермектігін анықтау үшін, қорапта берілген су кермектігін сынау жолағын пайдаланыңыз:

- 1 Су кермектігін сынау жолағын ағын суға батырыңыз немесе ағын суда 1 секунд (сурет 12) ұстап тұрыңыз.
- 2 1 минут күтіңіз. Сынақ жолағындағы қызыл түске өзгерген квадраттар саны су кермектігін (сурет 13) көрсетеді.

### Машинаны дұрыс су кермектігіне орнатыңыз:

- 1 Settings  (Параметрлер) белгішесін басыңыз, сосын «Water hardness» (Су қаттылығы) параметрін таңдау үшін солдан оңға қарай жылжытыңыз.
- 2 Су қаттылығы деңгейін таңдаңыз. Дисплейден таңдалған қызыл шаршылар саны сынақ жолағындағы (сурет 14) қызыл квадраттар санымен бірдей болуы керек.
- 3 Су қаттылығын дұрыс орнатқан соң, растау үшін растау  белгішесін түртіңіз.

## Ұнтақтау параметрлерін реттеу

Дән ыдысындағы ұнтақтау параметрі тұтқасымен кофе күшін өзгерте аласыз. Ұнтақтау параметрі қаншалықты төмен болса, кофе дәндері соншалықты ұнтақталады және кофе күштірек болады. Таңдауға болатын 12 түрлі ұнтақтау параметрі болады.

Машина кофе дәндерінің ең жақсы дәмді орнатуы керек. Сол себепті, 100-150 стакан қайнатпайынша ұнтақтау параметрін реттеу ұсынылады (шамамен 1 айлық пайдалану).



**i** Дәмінің толық айырмашылығын көрмей тұрып, 2–3 сусын қайнату керек.

**!** Тартқышты зақымдамау үшін ұнтақтау параметрі тұтқасын әр ретте бір ойықтан көбірекке бұрмаңыз.

- 1 Бас мәзірдегі Beans (Бұршақтар) белгішесін түртіңіз.
- 2 «Grinder» (Ұнтақтағыш) белгішесін түртіңіз.
- 3 Дайындау амалын көрсететін бейнені көріңіз.

## Зауыттық параметрлерге қалпына келтіру

Машина зауыттық параметрлерді кез келген уақытта қалпына келтіру мүмкіндігін ұсынады.

- 1 Параметрлер  белгішесін түртіңіз.
- 2 «Factory settings» (Зауыттық параметрлер) таңдау үшін солдан оңға қарай жылжыңыз. Растау  белгішесін түрту арқылы растаңыз.

- Енді параметрлер қалпына келтіріледі.

**i** Әдепкі бойынша мына зауыттық параметрлерді қалпына келтіруге болады: су қаттылығы, күту режимі уақыты, дисплей жарықтығы, дыбыс, алдыңғы жарықтандыру, профильдер, ыдыс жарығы, өлшем/бірліктер, бастапқы экран параметрлері, BeanMaestro параметрлері, Wi-Fi тіркелгі деректері, бағдарламаны жаңарту параметрлері, Saeco тіркелгі деректері, Amazon тіркелгі деректері.

## AquaClean су сүзгісі

Машинаңызда AquaClean қосулы. Кофе дәмін сақтау үшін, AquaClean су сүзгісін су ыдысына сала аласыз. Сонымен қатар, ол машинада жиналған шөгіндіні кетіру арқылы қақ түсіру қажеттілігін қысқартады. AquaClean су сүзгісін жергілікті немесе онлайн дүкеннен немесе өкілетті қызмет көрсету орталықтарынан сатып алуға болады.

## AquaClean сүзгісінің күй көрсеткіші

AquaClean сүзгісінің күйі әрқашан «Status» (Күй) мәзірінде пайызбен көрінеді.

- AquaClean сүзгісінің күйі 10% немесе одан аз болса, машинаны қосқан сайын экранда хабар 2 секунд көрсетіледі. Бұл хабар жаңа сүзгіні сатып алуға кеңес береді.
- Сүзгі күйі 0% болса, машинаны қосқан сайын машина AquaClean сүзгісін ауыстыруды сұрайды.

## AquaClean су сүзгісін белсендіру (5 мин)

**i** Машина сүзгінің су ыдысына салынғанын автоматты түрде анықтай алмайды. Сол себепті «Status» (Күй) мәзіріне орнатылған әр жаңа AquaClean су сүзгісін іске қосуыңыз керек.

**i** Құрылғы сүзгіні іске қосу хабарын көрсетуді тоқтатқан соң, AquaClean су сүзгісін әлі де іске қосуға болады, бірақ алдымен құрылғының қағын түсіру қажет болады.

**i** AquaClean су сүзгісін пайдалануды бастау алдында машина толығымен шөгіндісіз болуы керек.

AquaClean су сүзгісін белсендіру алдында оны төменде сипатталған суға малу арқылы дайындау керек. Бұл әрекет орындалмаса, машина су орнына ауа тартып, көп шу жасауы мүмкін және машинаның кофе қайнатуын болдырмауы мүмкін.

- 1 «Status» (Күй) белгішесін түртіңіз, сосын «AquaClean» таңдау үшін солдан оңға қарай өтіңіз.
- 2 Іске қосу экраны пайда болғанда, растау ✓ белгішесін қайта түртіңіз. Экрандағы нұсқауларды орындаңыз.

## AquaClean су сүзгісін ауыстыру (5 мин)

Сүзгіден 95 литр су аққаннан кейін сүзгі жұмысы тоқтайды. AquaClean күйінің индикаторы 0%-ға түсіп, сүзгіні ауыстыру керектігін ескертеді. Егер сіз AquaClean су сүзгісін уақытында алмастырмасаңыз, сүзгіні ауыстыруға болады, бірақ алдымен құрылғыны қақтан тазарту керек.

AquaClean күйінің индикаторы 0%-ға түссе немесе машина AquaClean сүзгісін ауыстыру керектігін ескертсе:

- 1 ескі AquaClean су сүзгісін алыңыз.
- 2 жаңа сүзгіні орнатып, оны «AquaClean су сүзгісін белсендіру (5 мин)» тарауында сипатталғандай белсендіріңіз.

**i** Тіпті, машина ауыстыру қажеттілігін көрсетпесе, AquaClean су сүзгісін кемінде 3 ай сайын ауыстырыңыз.

## Қайнату құралын алу және салу

Экрандағы «Status» (Күй) мәзіріне өтіп, «Brew group clean» (Қайнату тобын тазалау) опциясын таңдаңыз немесе қайнату тобын алу, салу және тазалау жолдары туралы толық бейне нұсқауларды [www.saeco.com/care](http://www.saeco.com/care) сайтынан қараңыз.

## Қайнату құралын машинадан шығарып алу

- 1 Қызмет көрсету есігін (сурет 15) ашыңыз.
- 2 Кофе қалдықтары тартпасын (сурет 16) алыңыз.
- 3 PUSH (Басу) түймесін (сурет 17) басып, қайнату құралы тұтқасын тартып, машинадан (сурет 18) алыңыз.

## Қайнату құралын қайта салу

Қайнату құралын машинаға қайта сырғыту алдында, дұрыс күйде екендігін тексеріңіз.

- 1 Қайнату құралының бүйіріндегі сары цилиндріндегі көрсеткі қара көрсеткімен және N (сурет 19) белгісімен тураланғанын тексеріңіз.
  - Егер олар тураланбаса, иінтірек қайнату құралы (сурет 20) негізімен байланысқанша басыңыз.
- 2 Қайнату құралының басқа жағындағы сары құлыптау ілмегі дұрыс күйде екенін тексеріңіз.
  - Дұрыс орналастыру үшін ілгекті шеткі жоғарғы күйде болғанша жоғары қарай (сурет 21) басыңыз.
- 3 Қайнату құралын бағыттағыштар (сурет 22) бойымен орнына сырт (сурет 23) етіп түскенше машинаға сырғытыңыз. PUSH (Басу) түймесін баспаңыз.
- 4 Кофе қалдықтары тартпасын кері салып, қызмет есігін жабыңыз.

## Тазалау және техникалық қызмет көрсету

Құрылғы сізге тазалау және техникалық қызмет көрсету уақыттары туралы кеңес береді.

Жүйелі тазалау және техникалық қызмет көрсету машинаны жақсы күйде сақтайды және жақсы дәмді кофе мен тұрақты кофе ағынын ұзақ уақыт қамтамасыз етеді.

Құрылғының барлық алынбалы бөлшегін тазалау уақыты мен әдісі туралы толық сипаттаманы төмендегі кестеден қараңыз. Толық ақпарат пен нұсқауларды [www.saeco.com/care](http://www.saeco.com/care) торабынан таба аласыз. Ыдыс жуғышта тазалауға болатын бөлшектер шолуын С суретінен қараңыз.

Элемент	Тазалау уақыты	Басқару тақтасынан табу жолы/ Орындалатын әрекет
AquaClean сүзгісі	Машина сізден немесе үш ай сайын сұрағанда.	STATUS->CLEANING->AQUACLEAN (КҮЙ->ТАЗАЛАУ->AQUACLEAN). AquaClean сүзгісін белсендіру қадамдарын орындаңыз.
<b>!</b> Машина сүзгінің су ыдысына салынғанын автоматты түрде анықтай алмайды. Сол себепті, «Status» (Күй) мәзіріне орнатылған әрбір жаңа AquaClean сүзгісін белсендіруіңіз керек.		
<b>!</b> AquaClean сүзгісін пайдалануды бастау алдында машина толығымен шөгіндісіз болуы керек.		
<b>!</b> Тіпті, құрылғыда ауыстыру талап етілмесе де, AquaClean сүзгісін кемінде 3 ай сайын ауыстырыңыз.		
Қайнату құралы	Апта сайын	STATUS -> PERFORMANCE -> BREW GROUP CLEAN (КҮЙ -> ӨНІМДІЛІК -> ҚАЙНАТУ ҚҰРАЛЫН ТАЗАЛАУ). Қайнату құралын алу және тазалау қадамдарын орындаңыз.

Элемент	Тазалау уақыты	Басқару тақтасынан табу жолы/ Орындалатын әрекет
<b>i</b> Қайнату құралын машинаға қайта сырғыту алдында, дұрыс күйде екендігін тексеріңіз. Қайнату құралының бүйіріндегі сары цилиндріндегі көрсеткі қара көрсеткімен және N (сурет 19) белгісімен тураланған.	Ай сайын	STATUS -> PERFORMANCE -> COFFEE OIL REMOVAL (КҮЙ -> ӨНІМДІЛІК -> КОФЕ МАЙЫН КЕТПУ). Қайнату құралынан кофе майының қалдықтарын автоматты түрде кетіру үшін өзін-өзі тазалау процесінің қадамдарын орындаңыз.
Сүт жүйесі/ішкі каппуччинатор	Әрбір қолданыстан кейін	STATUS -> HYGIESTEAM (КҮЙ -> HYGIESTEAM). Сүт жүйесін тазалау үшін өзін-өзі тазалау процесінің қадамдарын орындаңыз. Сүт түтігін ұстағышқа металл сүт түтігін салу алдында оның сыртын дымқыл шүберекпен сүртіңіз.
Апта сайын	Апта сайын	Ішкі каппуччинаторды алып, бөлшектеңіз. Барлық бөлшектерін ағын суда шамалы жуу сұйықтығымен шайыңыз.
Ай сайын	Ай сайын	STATUS -> HYGIESTEAM -> DEEP MILK CLEAN (КҮЙ -> HYGIESTEAM -> СҮТТІ ТЕРЕҢ ТАЗАЛАУ). Сүт жүйесін тазалау үшін өзін-өзі тазалау процесінің қадамдарын орындаңыз.
Сүт ыдысы	Апта сайын	Сүт ыдысын (сурет 24) шешіп алып, шарды сүт түтігінің ілгегімен басып шығарыңыз (сурет 25). Сүт ыдысының барлық бөлшектерін ыдыс жуғышта немесе ағын суда тазалаңыз.
HygieSteam ыдысы (сүт түтігін ұстағыш)	Апта сайын немесе машина сізге ескерткенде	Машинадан (сурет 26) HygieSteam ыдысын алып, HygieSteam қақпағын (сурет 27) алыңыз. HygieSteam контейнері мен қақпағын ағын сумен тазалаңыз.
Алдын ала ұнтақталған кофе бөлімі	Алдын ала ұнтақталған кофе бөлімін бітелген-бітелмегенін апта сайын тексеріңіз	Машинаны ажыратып, қайнату құралын алыңыз. Алдын ала ұнтақталған кофе бөлімі қақпағын ашып, оған қасық сабын салыңыз. Бітеген ұнтақталған кофе төмен (сурет 28) түскенше тұтқаны жоғары және төмен жылжытыңыз. Толық бейне нұсқаулары үшін <a href="http://www.saeco.com/care">www.saeco.com/care</a> торабына кіріңіз.
Тартылған кофе ыдысы	Кофе ұнтақтарының ыдысын машина ұсынған кезде босатыңыз. Оны апта сайын тазалаңыз	Машина қосылған кезде кофе ұнтақтары ыдысын шығарып алыңыз. Оны ағын суда шамалы жуу сұйықтығымен шайыңыз.

Элемент	Тазалау уақыты	Басқару тақтасынан табу жолы/ Орындалатын әрекет
Тамшы науасы	Тамшы науасын күн сайын немесе қызыл «тамшы науасы толық» индикаторы тамшы науасы (сурет 29) арқылы жыпылықтаған сайын босатыңыз. Тамшы науасын апта сайын тазалаңыз	Тамшы науасын (сурет 30) алып, оны ағын суда шамалы жуу сұйықтығымен шайыңыз.
Қайнату құралын майлау	2 ай сайын	Қайнату құралын қаптамадағы майымен (көріңіз 'Қайнату құралын майлау') майлаңыз. Толық бейне нұсқаулары үшін <a href="http://www.saeco.com/care">www.saeco.com/care</a> торабына кіріңіз.
Су ыдысы	Апта сайын	Су ыдысын ағып тұрған сумен шайыңыз.
Машинаның алды	Апта сайын	Қырмайтын шүберекпен тазалаңыз.
Машина қағын түсіру	Машина қағын түсіруді сұраған кезде	STATUS -> DESCALING (КҮЙ -> ҚАҒЫН ТҮСІРУ). Машина қағын түсіру қадамдарын орындаңыз. Қағын түсіру керек болса, машина сізден оның қағын түсіруді сұрайды, іске қосу үшін ОК белгішесін басып, қадамдарды орындаңыз.

## Қайнату құралын тазалау

Қайнату құралын жүйелі тазалау кофе қалдықтарының ішкі тізбектерге бітелуін болдырмайды. Экрандағы «Status» (Күй) мәзіріне өтіп, «Brew group clean» (Қайнату тобын тазалау) опциясын таңдаңыз немесе қайнату тобын алу, салу және тазалау жолдары туралы қолдау көрсететін бейнелерді [www.saeco.com/care](http://www.saeco.com/care) сайтынан көріңіз.

### Қайнату құралын ағын су астында тазалау

- 1 «Status» (Күй) белгішесін түртіңіз, сосын «Brew group clean» (Қайнату тобын тазалау) таңдау үшін өтіңіз.
- 2 Растау үшін растау ✓ белгішесін түртіп, экрандағы нұсқауларды орындаңыз.

### Кофе майын кетіргіш үстелдерімен қайнату құралын тазалау

Тек Philips кофе майын кетіргіш таблеткаларын пайдаланыңыз.

- 1 «Status» (Күй) белгішесін түртіңіз, сосын «Brew group clean» (Қайнату тобын тазалау) таңдау үшін өтіңіз.
- 2 Растау үшін растау ✓ белгішесін түртіп, экрандағы нұсқауларды орындаңыз.

## Қайнату құралын майлау

Машина өнімділігін жақсарту үшін, жылжымалы бөлшектердің еркін қозғалысын қамтамасыз ету үшін қайнату құралын 2 ай сайын майлау ұсынылады.

- 1 Қайнату құралының (сурет 31) поршеніне (сұр бөлшекке) майды жұқалап жағыңыз.
- 2 Қайнату құралының (сурет 32) төменгі жағындағы білікке (сұр бөлшекке) майды жұқалап жағыңыз.
- 3 Екі жағындағы (сурет 33) бағыттауыштарға майды жұқалап жағыңыз.

## Ішкі каппуччинаторды тазалау бағдарламалары

**i** Құрылғылар сізге ішкі капучинаторды қашан тазалау керектігін айтады.

Құрылғыларда ішкі капучинаторды тазалаудың үш бағдарламасы бар:

- «HygieSteam Shot»: сүт негізіндегі сусын дайындау кезінде құрылғы автоматты түрде ішкі капучинатор арқылы буды тез шайып жібереді.
- «HygieSteam»: машина ішкі сүт жүйесін бумен толығымен тазалайды. HygieSteam ыдысы дұрыс жиналғанына (сурет 34) және машинаға (сурет 35) тіркелгеніне көз жеткізіңіз. Сүт түтігін ұстағышқа (сурет 36) сүт түтігін салып, экрандағы нұсқауларды орындаңыз.
- «Deer Milk Clean»: Ішкі сүт жүйесін толығымен тазалау үшін, Philips сүт тізбегін тазалау құралымен «Deer Milk Clean» процедурасын орындаңыз.

## Ішкі каппуччинаторды ағын суда тазалау

- 1 Ішкі каппуччинатор (сурет 37) есігін ашыңыз.
- 2 Ішкі каппуччинаторды төмен (сурет 38) тартумен алыңыз.
- 3 Үстіңгі бөлігінен (сурет 39) астыңғы бөлігін тартумен ішкі каппуччинаторды бөлшектеніңіз.
- 4 Барлық бөлшектерін (сурет 40) бөлшектеп, оларды ағын суда тазалаңыз.
- 5 Ішкі каппуччинаторды қайта жинақтаңыз.
- 6 Ішкі каппуччинаторды кері салу үшін, тік күйінде салып, саңылаулар машинадағы екі түтікпен тураланғанын тексеріңіз. Одан кейін ішкі каппуччинаторды орнына (сурет 1) құлыпталғанша жылжытыңыз.
- 7 Есікті жабыңыз.

Толық бейне нұсқаулары үшін [www.saeco.com/care](http://www.saeco.com/care) торабына өтіңіз.

## Қақ түсіру процедурасы

Тек Philips қақ кетіргішін пайдаланыңыз. Ешбір жағдайда күкірт қышқылы, тұз қышқылы, сульфамин немесе сірке қышқылы (сірке суы) негізіндегі қақ кетіргішті пайдаланбаңыз, себебі бұл машинадағы су тізбегіне зақым келтіруі мүмкін және шөгіндіні дұрыс ерітпейді. Philips қақ кетіргішін пайдаланбау кепілдікке нұқсан келтіреді. Құрылғы қағын кетірмеу кепілдіктің күшін жояды. Philips қақ тазалағышын жергілікті немесе онлайн дүкеннен немесе өкілетті қызмет көрсету орталықтарынан сатып алуға болады.

- 1 Құрылғы қақ кетіруді сұраған кезде, бастау үшін растау ✓ белгішесін түртіңіз. Құрылғы ұсынысынсыз қақ кетіруді бастау үшін «Status» (Күй) белгішесін түртіп, «Descale» (Қақ кетіру) опциясын таңдаңыз.
- 2 Тамшы науасын, кофе ұнтақтары ыдысын және HygieSteam ыдысын (сурет 26) алып, оларды босатып, орнына кері салыңыз.
- 3 Су ыдысын алып, босатыңыз. Одан кейін AquaClean сүзгісін алыңыз.
- 4 Philips қақ кетіргішінің толық бөтелкесін су ыдысына құйып, CALC CLEAN (Қақтан тазалау) деңгейіне (сурет 41) дейін сумен толтырыңыз. Содан кейін су ыдысын құрылғыға орнына салыңыз.
- 5 Кофе тамызу шүмегі астына үлкен ыдысты (1,5 л) қойыңыз.
- 6 HygieSteam ыдысы дұрыс жиналғанына (сурет 34) және машинаға (сурет 35) тіркелгеніне көз жеткізіңіз. Сүт түтігін ұстағышқа сүт түтігін салыңыз.
- 7 Қақтан тазалау процедурасын бастау үшін, экрандағы нұсқауларды орындаңыз. Қақтан тазалау процедурасы шамамен 30 минутқа созылады және қақтан тазалау циклі мен шаю циклінен тұрады.
- 8 Қақтан тазалау циклі аяқталса, су ыдысын және су тізбегін шаю керек. Экрандағы нұсқауларды орындаңыз.
- 9 Жаңа AquaClean су сүзгісін су ыдысына салып, оны белсендіріңіз (көріңіз 'AquaClean су сүзгісін белсендіру (5 мин)').

Кеңес: AquaClean сүзгісін қолдану қақ түсіру қажеттілігін қысқартады!

## Қақ түсіру процедурасына кедергі жасалғанда орындалатын әрекет

Басқару панеліндегі қосу/өшіру түймесін басу арқылы қақ кетіру процедурасынан шығуға болады. Қағын түсіру процедурасы толығымен аяқталмай тұрып үзілсе, су ыдысында немесе су тізбегінде шамалы қағын түсіру сұйықтығы қалып кетуі мүмкін. Бұндай жағдайда мына әрекеттерді орындаңыз:

- 1 Су ыдысын толығымен босатып шайыңыз.
- 2 Су ыдысына CALC CLEAN (Қақтан тазалау) көрсеткішіне дейін таза су толтырып, машинаны қосыңыз. Құрылғы қызуда әрі автоматты шаю бағдарламасын орындап жатыр.
- 3 Сусындарды қайнату алдында қолмен шаю циклін орындаңыз. Қолмен шаю циклін орындау үшін, алдымен, ыстық су ыдысының жартысын тамызып, ұнтақталған кофе қоспай алдын ала ұнтақталған кофенің 2 стаканын қайнатыңыз.

Ескерту: Егер қақ түсіру процедурасы аяқталмаса, құрылғы басқа қақ түсіру процедурасын барынша тез талап етеді.

## Қате кодтары

Төменгі жақтан шешуге болатын мәселелерді көрсететін қате кодтары тізімін таба аласыз. Бейне нұсқаулар [www.saeco.com/care](http://www.saeco.com/care) торабында қолжетімді. Егер басқа қате коды пайда болса, еліңіздегі тұтынушыларға қолдау көрсету орталығына хабарласыңыз. Байланыс мәліметтерін кепілдік парақшасынан қараңыз.

Қате коды	Мәселе	Мүмкін шешімі
01	Кофені шұңғымасы бітелген.	Машинаны өшіріп, розеткадан ажыратыңыз. Қайнату құралын алыңыз. Одан кейін алдын ала ұнтақталған кофе бөлімі қақпағын ашып, қасық сабын салыңыз. Бітеген ұнтақталған кофе төмен (сурет 28) түскенше тұтқаны жоғары және төмен жылжытыңыз. Толық бейне нұсқауларды алу үшін <a href="http://www.saeco.com/care">www.saeco.com/care</a> торабына кіріңіз.
03	Қайнату құралы ластанған немесе жақсы майланбаған.	Машинаны өшіріңіз. Қайнату құралын таза сумен шайып, ауада кептіріп, оны майлаңыз (көріңіз 'Қайнату құралын майлау'). «Қайнату құралын тазалау» тарауын қараңыз немесе толық бейне нұсқауларды алу үшін <a href="http://www.saeco.com/care">www.saeco.com/care</a> торабына кіріңіз. Одан кейін машинаны қайта қосыңыз.
04	Қайнату құралы дұрыс орналастырылмаған.	Машинаны өшіріңіз. Қайнату құралын алып қайта салыңыз. Қайнату құралын салу алдында дұрыс күйде екендігін тексеріңіз. «Қайнату құралын қолдану» тарауын қараңыз немесе келесі торапқа кіріңіз: <a href="http://www.saeco.com/care">www.saeco.com/care</a> торабына кіріңіз. Одан кейін машинаны қайта қосыңыз.
05	Су тізбегінде ауа бар.	Өшіріп қайта қосумен машинаны қайта іске қосыңыз. Егер бұл істесе, 2-3 ыстық шынаяғын ағызыңыз. Егер машина қағын ұзақ уақыт кетірмесеңіз, оны қақтан тазалаңыз.
	AquaClean сүзгісі орнату алдында дұрыс дайындалмаған немесе бітелген.	AquaClean сүзгісін алып, кофені қайта қайнатыңыз. Егер осы істесе, AquaClean сүзгісін кері (көріңіз 'AquaClean су сүзгісін белсендіру (5 мин)') салу алдында дұрыс дайындаңыз. AquaClean сүзгісін су ыдысына кері салыңыз. Егер бұл әлі де істемесе, сүзгі бітелуі мүмкін және ауыстыру керек.

Қате коды	Мәселе	Мүмкін шешімі
11	Машинаны бөлме температурасына реттеу керек	Машинаның көлік/сыртқы температураны бөлме температурасына дейін реттеуіне шамалы уақыт беріңіз. Машинаны 30 минутқа өшіріп, оны қайта қосыңыз. Бұл жұмыс істемесе, еліңіздегі тұтынушыларды қолдау орталығына хабарласыңыз. Байланыс мәліметтерін кепілдік парақшасынан қараңыз.
14	Машина қызып жатыр.	Машинаны өшіріп, 30 минуттан кейін қайта қосыңыз.
19	Машина қабырға розеткасына дұрыс қосылмаған.	Қуат сымының кішкентай ашасы машинаның артындағы розеткаға дұрыс қосылғанына көз жеткізіңіз.

## Қосалқы құрылғыларға тапсырыс беру

Құрылғыны тазалау және қағын кетіру үшін тек Philips техникалық қызмет өнімдерін пайдаланыңыз. Бұл өнімдерді Amazon Smart Reorders мүмкіндігін қосу арқылы жергілікті немесе онлайн дүкеннен немесе өкілетті қызмет көрсету орталықтарынан сатып алуға болады.

**i** Amazon Smart Reorders қолданбасын пайдалану үшін алдымен Amazon платформасында бұл қызметті қосу қажет. Содан кейін Amazon тіркелгісін Saeco тіркелгісіне қосу үшін құрылғының экранындағы қадамдарды орындаңыз. Бұл әрекеттерді орындағаннан кейін, сіз Amazon Smart Reorder қызметін пайдалана аласыз.

**i** Құрылғының басқару панеліндегі «Shor» (Дүкен) мәзірі арқылы жергілікті дүкендерден Philips техникалық қызмет көрсету өнімдері мен аксессуарларының қолжетімділігін көре аласыз.

Қосалқы бөлшектердің толық тізімін интернеттен табу үшін құрылғының үлгі нөмірін енгізіңіз. Қызмет есігінің ішінен үлгі нөмірін таба аласыз.

Техникалық қызмет өнімдері және түр нөмірлері:

- Қақ түсіру ерітіндісі CA6700
- AquaClean сүзгісі CA6903
- Қайнату құралының майы HD5061
- Кофе майын кетіргіш таблеткалар CA6704
- Сүт тізбегін тазалау құралы CA6705
- Техникалық қызмет көрсету жинағы CA6707

## Бағдарламалық құрал жаңартулары

Жаңарту құпиялығыңызды сақтау үшін және кофе қайнатқыштың дұрыс жұмысын қамтамасыз ету үшін маңызды. Сіз құрылғыңызды қолмен жаңартқыңыз келетінін немесе оны автоматты түрде жасағыңыз келетінін орната аласыз.

**i** Автоматты жаңартуларды таңдаған кезде, түнде құрылғының ток көзіне қосылып тұрғанына және Wi-Fi қосулы екеніне көз жеткізіңіз, сонда құрылғы бағдарламалық құрал жаңартуларын түнде қабылдай алады.

**i** Бағдарламалық құрал жетілдірілгенде, құрылғыға арналған жаңа мүмкіндіктер болған кезде және қауіпсіздікке қатысты мәселелердің алдын алу үшін жаңартулар қолжетімді болады.

**i** Міндетті микробағдарлама жаңартулары кофе қайнатқыш күту режимінде болған кезде автоматты түрде басталады. Микробағдарламаны жаңарту кезінде кофе қайнатқышты пайдалану мүмкін емес.



## Ақаулықтарды жою

Бұл тарауда машинада жиі кездесетін мәселелер аталып өтеді. Қолдау көрсету бейнелері мен жиі қойылатын сұрақтардың толық тізімі [www.saeco.com/care](http://www.saeco.com/care) торабында қолжетімді. Егер мәселені шешу мүмкін болмаса, еліңіздегі тұтынушыға қолдау көрсету орталығына хабарласыңыз. Байланыс мәліметтерін кепілдік парақшасынан қараңыз.

Мәселе	Себеп	Шешім
Менің жаңа кофе машинамының ішінде кофе қалдықтары бар.	Бұл машина кофемен сыналған.	Мұқият тазаланғанымен, біраз кофе қалдықтары қалуы мүмкін. Дегенмен, машина мүлде жаңа.
Машина DEMO (Демо) режимде болады.	Күту режимі түймесін 8 секундтан аса бастыңыз.	Машина артындағы негізгі қосқыш қосылғанда машинаны өшіріп қайта қосыңыз.
Тамшы науасы жылдам толады/тамшы науасында үнемі шамалы су болады.	Бұл қалыпты жағдай. Машинада ішкі тізбекті және қайнату құралын шаюға су пайдаланылады. Ішкі жүйе арқылы тікелей тамшы науасына су ағады.	Тамшы науасын күн сайын немесе қызыл «тамшы науасы толық» индикаторы тамшы науасының қақпағы (сурет 29) арқылы жыпылықтаған сайын босатыңыз. Кеңес: шыққан шайылған суды жинау үшін тамызу шүмегіне стаканды қойыңыз.
«Кофе ұнтақтары ыдысын босату» белгішесі қосулы қалады.	Кофе ұнтақтары ыдысын машина қабырға розеткасынан ажыратылғанда кезде босаттыңыз немесе оны жылдам орнына салдыңыз.	Кофе ұнтақтары ыдысын алып, кемінде 5 секунд күтіп, оны қайта салыңыз.
Кофе ұнтақтары ыдысы толмаса да, машина маған ыдысты босатуды ұсынады.	Машина кофе ұнтақтары ыдысын босатқаннан кейін есептегішті қайта орнатпайды.	Кофе ұнтақтары ыдысын кері салған кезде шамамен 5 секунд күтіңіз. Осы орайда, кофе пакетін есептегіш нөлге орнатылады және кофе пакеттерінің саны дұрыс есептеледі.
Кофе ұнтақтары ыдысы артық толған және дисплейде «кофе ұнтақтары ыдысын босату» белгішесі пайда болмаған.	Тамшы науасын кофе дәндері ыдысын босатусыз шығардыңыз.	Тамшы науасын алу кезінде кофе ұнтақтары ыдысын, тіпті, аз ғана кофе пакеті болса да босатыңыз. Бұның арқасында кофе пакеттерін есептегіш нөлге орнатылады және кофе пакеттерінің саны дұрыс есептеледі.
Қайнату құралын алу мүмкін емес.	Қайнату құралы дұрыс орында емес.	Машинаны келесі жолмен қайта орнатыңыз: қызмет көрсету есігін жабыңыз. Құрылғыны өшіріп, қайта қосыңыз, сосын құрылғы пайдалануға дайын болғанша күтіңіз. Қайнату құралын қайта алып қараңыз. Қадамдық нұсқауларды «Қайнату құралын алу және салу» тарауынан қараңыз.

Мәселе	Себеп	Шешім
Қайнату құралын салу мүмкін емес.	Қайнату құралы дұрыс орында емес.	Машинаны келесі жолмен қайта орнатыңыз: қызмет көрсету есігін жабыңыз. Қайнату құралын шығарып алыңыз. Машинаны өшіріп, розеткадан ажыратыңыз. 30 секунд күтіңіз, содан кейін құрылғыны қайтадан ток көзіне жалғап, оны қосыңыз және құрылғы пайдалануға дайын болғанша күтіңіз. Одан кейін қайнату құралын дұрыс күйге қойып, машинаға қайта салыңыз. Қадамдық нұсқауларды «Қайнату құралын алу және салу» тарауынан қараңыз.
Кофе сұйық.	Қайнату құралы ластанған немесе майлануы керек.	Қайнату құралын алып, оны ағын суда шайып, кептіруге қалдырыңыз. Одан кейін жылжымалы бөлшектерін (көріңіз 'Қайнату құралын майлау') майлаңыз.
	Машинада жеке реттеу процедурасы орындалуда. Машинаны алғаш рет пайдаланғанда, кофе дәндерінің басқа түріне ауыстырғанда немесе ұзақ уақыт пайдаланылмағанда осы процедура автоматты түрде басталады.	Машинаға жеке реттеу процедурасын аяқтауға рұқсат ету үшін, 5 кофе стаканын бірден қайнатыңыз.
	Тартқыш тым үлкен параметрге орнатылған.	Тартқышты дәл (төменірек) параметріне орнатыңыз. Дәмі толығымен өзгергенше 2-3 сусын қайнатыңыз.
Кофе жетерліктей ыстық емес.	Температура тым төмен деңгейге орнатылған.	Температураны максималды параметрге (сурет 42) орнатыңыз.
	Суық стакан сусын температурасын төмендетеді.	Ыстық сумен шаю арқылы шынаяқтарды алдын ала қыздырыңыз.
	Сүт қосу сусын температурасын төмендетеді.	Ыстық немесе суық сүт қосқаныңызға қарамастан, сүт қосу кофе температурасын төмендетеді. Ыстық сумен шаю арқылы шынаяқтарды алдын ала қыздырыңыз.
Кофе шықпайды немесе кофе баяу шығады.	AquaClean су сүзгісі орнатуға дұрыс дайындалмады.	AquaClean сүзгісін алып, шамалы ыстық су ағызыңыз. Бұл жұмыс істесе, AquaClean сүзгісі дұрыс орнатылмаған. AquaClean сүзгісін қайта орнатып, белсендіріп, «AquaClean су сүзгісі» тарауындағы барлық қадамдарды орындаңыз.

Мәселе	Себеп	Шешім
		Ұзақ уақыт пайдаланылмаса, AquaClean су сүзгісін қайта пайдалануға дайындап, 2-3 стакан ыстық су ағызыңыз.
	AquaClean су сүзгісі бітелген.	AquaClean су сүзгісін 3 ай сайын ауыстырыңыз. 3 айдан ескі сүзгі бітелуі мүмкін.
	Тартқыш тым кішкентай параметрге орнатылған.	Тартқышты үлкен (жоғары) параметрге орнатыңыз. Бұл кофе дәміне теріс әсер ететінін ескеріңіз.
	Қайнату құралы ластанған.	Қайнату құралын алып, оны ағын сумен (көріңіз 'Қайнату құралын ағын су астында тазалау') жуыңыз.
	Кофе тамызу шүмегі ластанған.	Кофе тамызу шүмегін және саңылауларын құбыр тазалау құралымен немесе инемен тазалаңыз.
	Алдын ала ұнтақталған кофе бөлімі бітелген	Машинаны өшіріп, қайнату құралын алыңыз. Алдын ала ұнтақталған кофе бөлімі қақпағын ашып, оған қасық сабын салыңыз. Бітеген ұнтақталған кофе төмен (сурет 28) түскенше тұтқаны жоғары және төмен жылжытыңыз.
	Машина тізбегін қақ бітеп тастаған.	Машина қағын Philips қақ кетіргішімен (көріңіз 'Қақ түсіру процедурасы') тазалаңыз. Машина сізден сұраған кезде үнемі қағын кетіріңіз.
Сүт көбіктелмейді.	Ішкі каппуччинатор ластанған немесе дұрыс салынбаған.	Ішкі каппуччинаторды тазалап, күйін тексеріп, дұрыстап (көріңіз 'Ішкі каппуччинаторды ағын суда тазалау') салыңыз.
	Пайдаланылатын сүт түрі көпіртуге арналмаған.	Әр түрлі сүт түрлері көбіктің әр түрлі мөлшерлеріне және әр түрлі сүт сапаларына әкеледі.
Сүт шашырайды.	Пайдаланылатын сүт жеткілікті түрде салқын емес.	Тікелей тоңазытқыштан келетін сүтті пайдаланыңыз.
	Иілгіш сүт түтігі дұрыс жалғанбаған.	Кофе тамызу шүмегінің (сурет 37) есігін ашып, иілгіш түтіктің каппуччинаторға (сурет 43) толығымен жалғанғанына көз жеткізіңіз. Каппуччинатор мен сүт түтіктері ыстық болуы мүмкін екендігін ескеріңіз. Каппуччинатор мен түтіктерді түрту алдында оларды суытыңыз.

Мәселе	Себеп	Шешім
	Каппуччинатор мен сүт түтіктері таза емес.	Ішкі каппуччинаторды (көріңіз 'Ішкі каппуччинаторды ағын суда тазалау') алып бөлшектеңіз. Барлық бөлшектерді ағын су астында шайыңыз. Дұрыстап тазалау үшін Philips сүт тазалағышын пайдаланыңыз және «Status» (Күй) and «HygieSteam» мәзірі арқылы Deep Milk Clean процедурасын орындаңыз. Егер бөлшектер ыдыс жуғышта тазаланса, оларға тағам бөліктері немесе ағартқыш қалдықтары бітеліп қалуы мүмкін екендігін ескеріңіз. Сонымен қатар, кедергінің бар-жоғын көзбен тексеру ұсынылады.
		HygieSteam бағдарламасын күн сайын орындау ұсынылады: 1) Басқару панеліндегі «Status» (Күй) түймесін басыңыз. 2) «HygieSteam» параметрін таңдаңыз. 3) Одан кейін дисплейде барлық қадамды растаңыз.
	Сүт түтіктері бітелген.	Сүт ыдысын үнемі сүт түтіктерін тоңазытқышқа салмай сақтаңыз. Қалған сүт түтіктерге жиналып, түтіктер арқылы өтетін сүт ағынына бөгет болуы мүмкін. Сақтау алдында сүт түтіктерін шайыңыз.
Машина ағып жатқан сияқты.	Машинада ішкі тізбекті және қайнату құралын шаюға су пайдаланылады. Бұл су ішкі жүйе арқылы тікелей тамшы науасына ағады. Бұл қалыпты жағдай.	Тамшы науасын күн сайын немесе «тамшы науасы толық» индикаторы тамшы науасының қақпағы (сурет 29) арқылы жыпылықтаған сайын босатыңыз. Кеңес: Шайылған суды жинау үшін тамызу шүмегіне стаканды қойып, тамшы науасындағы су мөлшерін азайтыңыз.
	Тамшы науасы тым толық әрі тасуда, бұл машинаның кему жағдайына ұқсайды.	Тамшы науасын күн сайын немесе «тамшы науасы толық» индикаторы тамшы науасының қақпағы (сурет 29) арқылы жыпылықтаған сайын босатыңыз.
	Су ыдысы толығымен салынып, су ыдысынан шамалы су ағып, машинадан ауа шығарылады.	Су ыдысы дұрыс орында екендігін тексеріңіз: оны алып, машинаға барынша терең етіп қайта салыңыз.
	Қайнату құралы ластанған/бітелген.	Қайнату құралын шайыңыз.
	Машина көлденең бетке орналастырылмаған.	Тамшы науасы толмай, «тамшы науасы толық» индикаторы дұрыс жұмыс істейтіндей етіп машинаны көлденең бетке орналастырыңыз.

Мәселе	Себеп	Шешім
AquaClean су сүзгісін белсендіру мүмкін емес және машина қақ түсіруді сұрайды.	Экранда AquaClean еске салғышы көрсетілгеннен кейін, сүзгі уақытылы орнатылмаған немесе ауыстырылмаған. Бұл машинаның толығымен шөгіндісіз емес екендігін білдіреді.	Алдымен, машина қағын түсіріп, одан кейін AquaClean су сүзгісін орнатыңыз.
Жаңа сүзгі бекітілмейді.	AquaClean су сүзгісінен басқа сүзгіні орнатуға әрекет жасалуда.	Тек AquaClean су сүзгісі құрылғыға сәйкес келеді.
Машинадан қатты шу шығуда.	AquaClean су сүзгісіндегі резеңке сақина орнында емес.	AquaClean су сүзгісіне резеңке сақинаны кері салыңыз.
Машинадан қатты шу шығуда.	Пайдалану барысында машинаның кейбір шу шығаруы қалыпты жағдай болып есептеледі.	Егер машинадан әр түрлі шу шыға бастаса, қайнату құралын тазалап, оны майлаңыз (көріңіз 'Қайнату құралын майлау').
	AquaClean су сүзгісі дұрыс дайындалмаған және ауа енді машинаға тартылады.	AquaClean су сүзгісін су ыдысынан алып, кері салу алдында қолданысқа дұрыстап дайындаңыз. Қадамдық нұсқауларды «AquaClean су сүзгісі» тарауынан қараңыз.
	Су ыдысы толығымен салынып, машинадан ауа шығарылады.	Су ыдысы дұрыс орында екендігін тексеріңіз: оны алып, машинаға барынша терең етіп басып қайта салыңыз.
Мен құрылғыны бірінші рет Wi-Fi желісіне қосуға әрекет жасағанда, құрылғы Wi-Fi желісіне қосыла алмайды.	Wi-Fi атауы мен құпиясөзі дұрыс емес.	Wi-Fi атауы мен құпиясөзді тексеріңіз.
Құрылғы үй Wi-Fi желісін таба алмай жатыр.	Кофе қайнатқыш пен Wi-Fi роутері бір-бірінің ауқымында емес.	Кофе қайнатқыш пен Wi-Fi роутерінің бір-бірінің ауқымында екеніне көз жеткізіңіз немесе Wi-Fi қайталағышын қолданыңыз.
Құрылғы үй Wi-Fi желісін таба алмай жатыр.	Wi-Fi роутері дұрыс істемей тұр.	Wi-Fi роутерінің дұрыс істеп тұрғанын және интернетке қосылғанын тексеріңіз.
	Құрылғы роутердің ауқымында емес.	Құрылғының роутер ауқымында екеніне көз жеткізіңіз. Сондай-ақ Wi-Fi сигнал қайталағышын пайдалана аласыз.

Мәселе	Себеп	Шешім
	Кофе қайнатқыш қосылғысы келетін роутер 5 ГГц екі жолақты, ал кофе қайнатқыш 2,4 ГГц желісіне қосылуға әрекет жасап жатқан жоқ.	5 ГГц желілеріне қолдау көрсетілмейді. Роутердегі 5 ГГц жолағын уақытша өшіріп, кофе қайнатқышты сол роутердің басқа жолағымен (2,4 ГГц) қайта жұптастырып көріңіз. Сәтті жұптасқаннан кейін 5 ГГц жолағын қайта қосыңыз.
Мен Alexa және Amazon Smart Rearies қызметтерін әлі қолдана алмаймын.	Сіз өзіңіздің Amazon тіркелгіңізді Saeco тіркелгіңізге әлі қосқан жоқсыз.	Alexa дауыстық басқару көмекшісі мен Amazon Smart Rearies қолданбасын пайдаланғыңыз келсе, Amazon тіркелгісін Saeco тіркелгісіне қосу үшін құрылғының басқару панеліндегі нұсқауларды орындаңыз. <b>Ескертпе:</b> Бұл мүмкіндіктерді пайдаланғыңыз келсе, сізде Alexa қолданбасы немесе Alexa құрылғысы болуы керек және Amazon жүйесінде Smart Reangers қызметін қосу керек.
Құрылғының Wi-Fi байланысы бұрын пайдаланылған, бірақ қазір істеп тұрған жоқ.	Wi-Fi атауы және/немесе құпиясөзі өзгерді.	«Wi-Fi желісіне қосылу» бөлімінің нұсқауларын орындаңыз және қосылатын жаңа Wi-Fi атауымен желіні таңдаңыз.
	Wi-Fi құпиясөзі өзгерді.	«Wi-Fi желісіне қосылу» бөлімінің нұсқауларын орындаңыз және жаңа Wi-Fi құпиясөзін енгізіңіз.
	Wi-Fi роутері дұрыс істеп тұрған жоқ.	Роутерді тексеріп, оның жұмыс істеп тұрғанына көз жеткізіңіз.
	Wi-Fi байланысын электромагниттік немесе басқа кедергілер тоқтатуы мүмкін.	Құрылғыны кедергі тудыруы мүмкін басқа электрондық құрылғылардан алыс ұстаңыз.
	Жоғарыда аталған шешімдердің ешқайсысы көмектеспейді.	Wi-Fi байланысын қайта тексеру үшін құрылғының артындағы негізгі қосқыш арқылы оны өшіріңіз, сосын қайта қосыңыз.

## Техникалық ерекшеліктер

Өндіруші өнімнің техникалық сипаттамаларын жетілдіру құқығын сақтайды. Барлық алдын ала орнатылған мөлшерлер шамалас болады.

Сипаттама	Мән
Өлшемі (е x б x д)	287 x 396 x 487 мм
Салмағы	11-12,4 кг
Қуат сымы ұзындығы	1200 мм.
Су ыдысы	1,7 литр, алынбалы

Дән ыдысының сыйымдылығы	450 г
Тартылған кофе ыдысының сыйымдылығы	15 пакет
Сүт ыдысының сыйымдылығы	600 мл
Биіктігі реттемелі шүмек	75 - 148 мм
Номинал кернеу - Қуат номиналы - Қуат көзі	Қызмет есігінің ішіндегі деректер тақтасын көріңіз
Wi-Fi жиілік ауқымы	2,4 ГГц 802.11 b/g/n

## Сәйкестік туралы мәлімдеме

Осы құжатта DAP B.V. компаниясы SM8780, SM8782, SM8785, SM8885 және SM8889 толық автоматты эспрессо машиналары 2014/53/EU директивасына сәйкес екенін мәлімдейді.

ЕО сәйкестік мәлімдемесінің толық мәтінін төмендегі интернет бетінен алуға болады:

<https://www.saeco.com>.

Толық автоматты SM8780, SM8782, SM8785, SM8885 және SM8889 эспрессо құрылғылары Wi-Fi модулі, 2,4 ГГц 802.11 b/g/n (1..13 арналары) жүйесімен жабдықталған. Максималды тарату қуаты <100 мВт (20 дБм).

## Wi-Fi

Машина — (ЕО) № 801/2013 ережесіне сәйкес желілік жабдық және 2,4 ГГц 802.11 b/g/n желісіне тұрақты қосылған күйде пайдалануға арналған.

Толығымен автоматты эспрессо Құрылғысы

Өндіруші: "ДАП Б.В.", Туссендиенен 4 а, 9206АД, Драхтен, Нидерланды

Ресей және Кедендік Одақ территориясына импорттаушы: "Техника для дома Филипс" ЖШҚ, Ресей Федерациясы, 123022 Мәскеу қ., Сергей Макеев к-сі, 13-үй, 5 қабат, XVII үй-жай, 31 бөлме, телефон нөмірі +7 495 961-1111

SM8889, SM8885, SM8780, SM8782, SM8785: 230 V; 50 Hz; 1500 W

I санатты аспап

Тұрмыстық қажеттіліктерге арналған.

Италияда жасалған

Сақтау шарттары, пайдалану

Температура 0 °C - +50 °C

Салыстырмалы ылғалдылық 20 % - 95 %

Атмосфералық қысым 85 - 109 kPa



Пластик емес бума материалдарында қағаз немесе картон бар.



Пластик бума материалдарында LDPE бар, басқаша көрсетілмеген жағдайда.

---



# Բովանդակություն

Մեքենայի ակնարկ (Նկար A)	783
Կառավարման վահանակ	784
Ներածություն	784
Հատուկ գործառնություններ	785
Ընկերությունների պատրաստում	786
Մեքենայի կարգավորումների կատարում	790
AquaClean ջրի զտիչ	791
Սրժնի խմբի հեռացում և տեղադրում	792
Մաքրում և սպասարկում	793
Աղային նստվածքների մաքրման պրոցեդուրան	796
Սխալի կոդեր	797
Պահեստամասերի պատվիրում	798
Ծրագրակազմի թարմացումներ	798
Անսարքությունների շտկում	799
Տեխնիկական բնութագրեր	805
Համապատասխանության հայտարարագիր	805
Wi-Fi	806

# Մեքենայի ակնարկ (Նկար A)

- |  |  |
|--|--|
| A1 Սուրժի հատիկների տարայի կափարիչ                             | A14 Աղայու կարգավորման գլխիկ (մանրամասների համար այցելեք <b>www.saeco.com/care</b> ) |
| A2 Աղացած սուրժի խցիկի կափարիչ                                 | A15 Սուրժի հատիկների տարա  |
| A3 Գավաթի սկուտեղ  | A16 Սպասարկման դռնակ   |
| A4 Կառավարման վահանակ  | A17 Սուրժի ձագար   |
| A5 Լարի վարդակ   | A18 Սուրժի մնացորդների դարակ   |
| A6 Հոսանքի փոխանջատիչ  | A19 Պատրաստման մաս (մանրամասների համար այցելեք <b>www.saeco.com/care</b> )           |
| A7 Կաթիլների սկուտեղ   | A20 Աղացած սուրժի տարա   |
| A8 Կաթիլների սկուտեղի արձակման մամլակ                          | A21 Ջրի բաք  |
| A9 HygieSteam գոլորշու արձակում տարա                           | A22 Ջրի բաքի կափարիչ   |
| A10 HygieSteam գոլորշու արձակում կաթի խողովակի բռնիչով կափարիչ | A23 «Կաթիլների սկուտեղը լիքն է» ցուցիչ   |
| A11 Կարգավորվող բարձրությամբ սուրժի և կաթի մատակարարման ծորակ  | A24 Կաթիլների սկուտեղի կափարիչ   |
| A12 Ներքին կապուչինատոր  |  |
| A13 Խրոցակով հոսանքի լար                                       |  |

# Լրասարքեր

- |                      |                                    |
|----------------------|------------------------------------|
| A25 Կաթի կոնտեյներ   | A29 AquaClean ֆիլտր                |
| A26 Կաթի խողովակ     | A30 Չափման գդալ                    |
| A27 Մաքրող խոզանակ   | A31 Ջրի կոշտության որոշման ժապավեն |
| A28 Քսայուղի խողովակ |                                    |

# Կառավարման վահանակ

Այս էլաբրոնտոյի սարքն ունի երկու տարբերակ: Նրանց կառավարման վահանակների տեսքը տարբեր է, բայց բոլոր պատկերակները նույն կերպ են աշխատում: Բոլոր պատկերակների ընդհանրացված վերլուծությունը տես նկար B-ում և C-ում: Ստորև կարող եք գտնել նկարագրությունները:

- |                              |   |
|------------------------------|---|
| B1 Անջատման պատկերակ         | B5/C5 Հատիկավոր սուրճ                   |
| C1 Միացման/անջատման պատկերակ | B6/C6 Մեքենայի կարգավորումներ           |
| B2/C2 Ըմպելիքներ             | B7/C7 Կարգավիճակի ընտրացանկ             |
| B3/C3 Ըմպելիքների մենյու     | B8/C8 Խանութ                            |
| B4/C4 Անձնական պրոֆիլներ     | B9/C9 Մեկնարկի/դադարի <b>■</b> պատկերակ |

## Ներածություն

Շնորհավորում ենք Saeco լրիվ ավտոմատ սրճեկի մեքենան գնելու կապակցությամբ: Saeco-ի կողմից առաջարկվող առցանց օգնությունից լիարժեք օգտվելու համար կարող եք կառավարման վահանակի միջոցով գրանցել ձեր սարքը՝ օգտագործելով ներկառուցված Wi-Fi միացումը կամ անցնել [www.saeco.com/MyCoffeeMachine](http://www.saeco.com/MyCoffeeMachine) հղումով և գրանցել ձեր սարքն այնտեղ:

Մեքենան առաջին անգամ օգտագործելուց առաջ ուշադիր կարդացեք անվտանգության առանձին գրքույկը և պահպանեք այն հետագա օգտագործման համար:

Ձեր Saeco լրիվ ավտոմատ սրճեկի մեքենան ապահովում է Wi-Fi ցանցին կապակցվելու հնարավորություն՝ սուրճի պատրաստման գործընթացը բարելավելու նպատակով:

Ձեր սարքը Wi-Fi ցանցին միացնելու շնորհիվ դուք կկարողանաք.

- ստանալ անհատականացված խորհուրդներ համակարգչային ուսուցման մեթոդի հիման վրա
- ստանալ ծրագրային ապահովման պարբերական թարմացումներ՝ օգտագործողի փորձառությունը բարելավելու համար
- օգտվել խանութի գործառնություններից, եթե դրանք ձեր երկրում հասանելի են
- սարքը կապակցել ձեր Amazon հաշվին և համալրել անհրաժեշտ պարագաները, եթե այս հնարավորությունը հասանելի է ձեր երկրում
- միանալ ձեր Alexa տան սարքին և օգտագործել ձայնային կառավարման գործառնությունները, եթե այս հնարավորությունը հասանելի է ձեր երկրում

**Նշում** Այս մեքենան փորձարկվել է սուրճով: Թեև այն խնամքով մաքրվել է, հնարավոր է, որ սուրճի մնացորդներ մնացած լինեն: Այնուամենայնիվ, մենք երաշխավորում ենք, որ մեքենան քացարձակապես նոր է:

## Ինչպես միացնել մեքենան, երբ դուք ունեք Xelsis SUPREMA (միայն SM8885, SM8889)

Սեղմեք մեքենայի հետևի մասում գտնվող հոսանքի փոխանջատիչը և միացրեք մեքենան: Հպեք կառավարման վահանակի կենտրոնին, որպեսզի էկրանին հայտնվի «միացված» պատկերակը: Հպեք «միացված» պատկերակին և հետևեք կառավարման վահանակի վրա ցուցադրվող քայլ առ քայլ հրահանգներին:

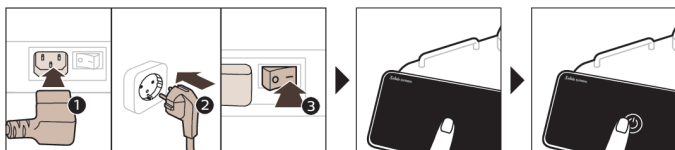

**⚠** Միացրեք սարքը և թարմացրեք առաջին տեղադրման ժամանակ: Պարբերաբար ստուգեք ոչ ավտոմատ թարմացումների առկայությունը:

# Ինչպես միացնել մեքենան, երբ դուք ունեք Xelsis DELUXE (միայն SM8780, SM8782, SM8785)

Սեղմեք մեքենայի հետևի մասում գտնվող հոսանքի փոխանջատիչը և միացրեք մեքենան: Հպեք «միացված» պատկերակին և հետևեք կառավարման վահանակի վրա ցուցադրվող քայլ առ քայլ հրահանգներին:

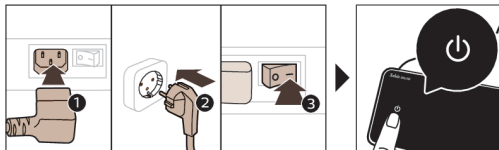

**⚠** Միացրեք սարքը և թարմացրեք առաջին տեղադրման ժամանակ: Պարբերաբար ստուգեք ոչ ավտոմատ թարմացումների առկայությունը:

## Կապակցումը Wi-Fi ցանցին

**i** Սրճեփի մեքենան կապակցեք 2.4 ԳՀց 802.11 b/g/n տան Wi-Fi ցանցին:

**i** Կապակցելով ձեր սրճեփի մեքենան ձեր տան Wi-Fi ցանցին՝ բարելավվում է օգտագործողի փորձառությունը:

**i** Համոզվեք, որ սրճեփի մեքենան և Wi-Fi երթուղիչը գտնվում են միմյանց ընդգրկությամբ:

Հետևեք ստորև նշված քայլերին՝ սրճեփի մեքենան ձեր Wi-Fi ցանցին կապակցելու համար:

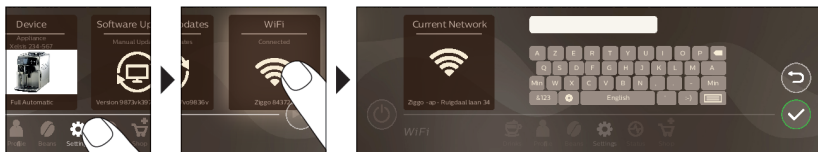

**1** Հպեք Կարգավորումներ պատկերակին և սահահարվածեք ձախից աջ, որպեսզի գտնեք Wi-Fi-ի պատկերակը:

**2** Հպեք Wi-Fi պատկերակին:

**3** Հետևեք էկրանին նշված քայլերին՝ սրճեփի մեքենան ձեր Wi-Fi ցանցին կապակցելու համար:

Դուք այժմ կապակցված եք համացանցին:

**⚠** Ձայնային կառավարման համակարգի միջոցով միանալու կամ անջատվելու, ինչպես նաև որոշ ժամանակ ոչ ակտիվ լինելու պատճառով անջատվելու դեպքում մեքենան կկատարի ավտոմատ պարզաջրման ցիկլ: Համոզվեք, որ մեքենան գտնվում է ապահով միջավայրում:

## Հատուկ գործառնություններ

### Հատուկ գործառնությո

### Նպատակ

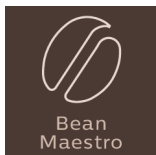

BeanMaestro գործառնության միջոցով դուք կարող եք ընտրել սուրճի հատիկների տեսակը և բովման աստիճանը: Այնուհետև այն ավտոմատ կերպով օպտիմալացնում է պատրաստման կարգավորումները՝ սուրճի հատիկներից առավելագույնս լավ արդյունք ստանալու համար:



HygieSteam ֆունկցիան ավտոմատ կերպով մաքրում է կաթի համակարգը՝ հեռացնելով միկրոօրգանիզմները: օգտագործեք այն կապուչինո կամ կաթի վրա հիմնված այլ ըմպելիքներ պատրաստելուց հետո:



Մեր դիմացկուն սրճադացը պատրաստված է 100% կերամիկայից, որպեսզի այն լինի բացառապես կոշտ և ծճգրիտ: Այն կարող է հարմարեցվել ձեր ճաշակին 12 փուլանոց մակարդակներով:



Տեխնիկական սպասարկման կառավահանը ձեզ օգտակար ամփոփ տեղեկություններ է տալիս և ծանուցում է ձեզ կարգավիճակի մասին տեղեկությունները, օրինակ՝ ձեր ջրի մակարդակի մասին կամ տեղեկացնում է, որ AquaClean-ը սպառվում է:

# Ըմպելիքների պատրաստում

## Ընդհանուր քայլեր

Որևէ ըմպելիք պատրաստելու համար դուք պետք է մի քանի պարզ գործողություն կատարեք:



- 1 Ջրի բաքը լցրեք ծորակի ջրով, իսկ սուրճի հատիկների տարայի մեջ լցրեք հատիկները:
- 2 Տեղադրեք մեկ կամ երկու գավաթ կարգավորվող բարձրությամբ մատակարարման ծորակի տակ: Բարձրացրեք կամ իջեցրեք մատակարարման ծորակը՝ բարձրությունը ձեր օգտագործած գավաթի կամ բաժակի չափին հարմարեցնելու համար:
- 3 Հպեք Ըմպելիքներ պատկերակին, որպեսզի մտնեք «Ըմպելիքներ» ընտրացանկ: Սահահարվածեք ձախից աջ և հպելով ձեր ըմպելիքի վրա՝ ընտրեք այն:
  - Եթե ցանկանում եք երկու բաժակ պատրաստել, հպեք «2x» պատկերակին: Մեքենան ավտոմատ կերպով կատարում է երկու աղալու ցիկլ՝ ընտրված ըմպելիքների հաջորդականությամբ:

**i** «2x» պատկերակը հասանելի չէ բոլոր ըմպելիքների համար:

- 4 Ըմպելիքն ընտրելուց հետո կարող եք կարգաբերել կարգավորումները ըստ ձեր նախասիրության՝ սահեցնելով կարգաբերվող սանդղակները վեր և վար:
- 5 Սեղմեք մեկնարկի/դադարի պատկերակը՝ ընտրված ըմպելիքի պատրաստումը սկսելու համար:

**A** Մի օգտագործեք կարամելացված կամ բուրավետ սուրճի հատիկներ:

**i** Կամաց-կամաց պտտեք աղալու կարգավորման գլխիկը և 5 գավաթ սուրճ եփելուց հետո դուք կսկսեք զգալ տարբերությունը:

# Ըմպելիքի հարաչափերի հետ կապված աջակցություն

Ըմպելիքի որոշակի հարաչափի մասին լրացուցիչ տեղեկություններ ստանալու համար սեղմեք և պահեք կարգաբերվող սանդղակը 3 վայրկյան:



## Կաթնային հիմքով ըմպելիքների պատրաստումը

Կաթով ըմպելիքներ եփելու համար դուք պետք է մի քանի պարզ գործողություն կատարեք:

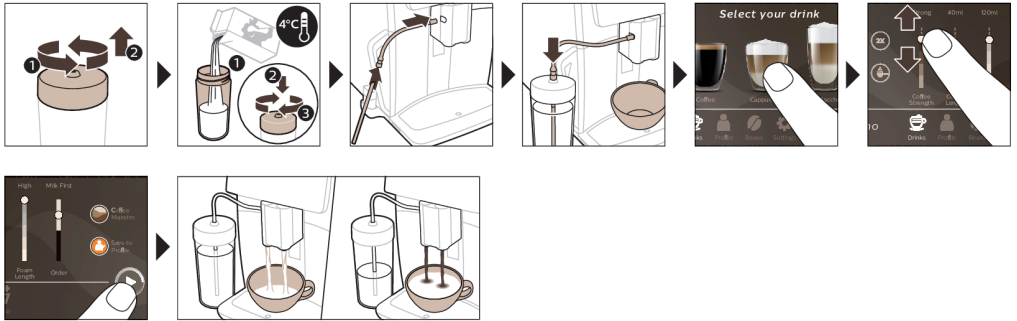

- 1 Ջրի բաքը լցրեք ծորակի ջրով, իսկ սուրճի հատիկների տարայի մեջ լցրեք հատիկները: Խորհուրդ. Երբ կաթի ձկուն խողովակը միացված է կապուչինատորին, մատակարարման ծորակը սահեցրեք դեպի ամենավերին դիրքը՝ ջրի բաք հեշտ մուտք գործելու համար:
- 2 Դեռացրեք կաթի տարայի կափարիչի պտուտակները և կաթի տարան լցրեք կաթով: Օպտիմալ արդյունքների համար միշտ օգտագործեք անմիջապես սառնարանից հանած կաթ:
- 3 Միացրեք կաթի ձկուն խողովակը կապուչինատորին:
- 4 Կոնտեյների մեջ դրեք կաթի մետաղական խողովակը:
- 5 Հպեք Ըմպելիքներ պատկերակին, պտտեք և ընտրեք այն կաթնային ըմպելիքը, որը ցանկանում եք:
- 6 Կարող եք կարգաբերել կարգավորումները ըստ ձեր նախասիրության՝ սահեցնելով կարգաբերվող սանդղակները վեր և վար:
- 7 Սեղմեք մեկնարկի/դադարի պատկերակը ցանկացած պահին՝ ընտրված ըմպելիքի պատրաստումը սկսելու համար:
  - Որոշակի ըմպելիքների դեպքում մեքենան սկզբում կաթն է լցնում, հետո սուրճը: Մի շարք այլ ըմպելիքների դեպքում հակառակն է՝ մեքենան նախ սուրճն է լցնում, ապա կաթը:
  - Կաթի մատակարարումը դադարեցնելու համար նախքան մեքենայի կողմից սահմանված քանակությամբ մատակարարվելը՝ սեղմեք մեկնարկի/դադարի պատկերակը (միայն SM8780, SM8782, SM8785) կամ սեղմեք դադարի պատկերակը (միայն SM8885, SM8889):
  - Ամբողջական ըմպելիքի (կաթը և սուրճը) մատակարարումը դադարեցնելու համար՝ նախքան մեքենան կավարտի իր աշխատանքը, սեղմեք և պահեք մեկնարկի/դադարի պատկերակը (միայն SM8780, SM8782, SM8785) կամ սեղմեք դադարի պատկերակը (միայն SM8885, SM8889):

«HygieSteam Shot» գոլորշու ցայտոցը տեղի է ունենում կաթը լցնելուց անմիջապես հետո: Մեքենան գոլորշի է արձակում կաթի բաշխման ներքին համակարգի միջով՝ այն արագ ցայելու նպատակով:

Կաթի խողովակի մետաղական մասերը կարող են տաքանալ: Այրվածքներ ստանալու վտանգից խուսափելու համար նախ սպասեք, մինչև այն հովանա:

Խորհուրդ. Դուք կարող եք նաև օգտագործել սովորական տուփով կաթ՝ կաթնային ընպելիքներ պատրաստելու համար: Տեղադրեք կաթի մետաղյա խողովակը անմիջապես կաթի տուփի մեջ:

## Աղացած սուրճից ընպելիքի պատրաստում

Նախապես աղացած սուրճ եփելու համար դուք պետք է մի քանի պարզ գործողություն կատարեք:

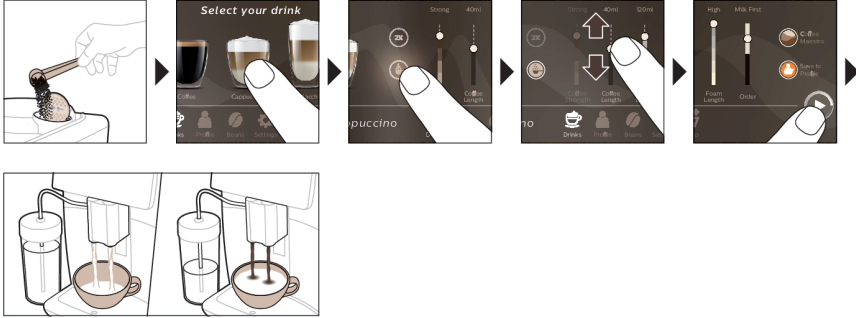

- 1 Բացեք նախապես աղացած սուրճի խցիկի կափարիչը և մեկ չափի գդալով աղացած սուրճ լցրեք դրա մեջ: Ապա փակեք կափարիչը:
  - 2 Հպեք Ընպելիքներ պատկերակին, պտտեք ձախից աջ և ընտրեք ձեր ընպելիքը:
  - 3 Հպեք աղացած սուրճի պատկերակին:
  - 4 Կարող եք կարգաբերել կարգավորումները ըստ ձեր նախասիրության՝ սահեցնելով կարգաբերվող սանդղակները վեր և վար:
  - 5 Սեղմեք մեկնարկի/դադարի պատկերակը՝ ընտրված ընպելիքի պատրաստումը սկսելու համար:
- i** Նախապես աղացած սուրճն ընտրելու դեպքում դուք չեք կարողանա կարգավորել ընպելիքի պնդությունը կամ միաժամանակ մի չափաբաժնից ավել սուրճ պատրաստել:

## Տաք ջրի մատակարարումը

- 1 Համոզվեք, որ ներքին կապուչինատորը ձիշտ է ամրացված մեքենային (Նկ. 1):
- 2 Գավաթը դրեք ծորակի տակ:
- 3 Հպեք «Տաք ջուր» (Նկ. 2):
- 4 Սահեցրեք կարգաբերվող սանդղակները վեր և վար՝ տաք ջրի քանակությունը կամ ջերմաստիճանը ըստ ձեր նախասիրության կարգաբերելու համար (Նկ. 3):
- 5 Սեղմեք մեկնարկի/դադարի պատկերակը:
- 6 Տաք ջրի մատակարարումը դադարեցնելու համար նախքան մեքենան կավարտի աշխատանքը՝ կրկին սեղմեք մեկնարկի/դադարի պատկերակը (միայն SM8780, SM8782, SM8785) կամ կրկին սեղմեք դադարի պատկերակը (միայն SM8885, SM8889):

## Անհատականացում

Մեքենան թույլ է տալիս կարգաբերել ընպելիքի կարգավորումները ձեր իսկ նախասիրությունների համաձայն և պահել հարմարեցված ընպելիքը անձնական պրոֆիլում: Դուք կարող եք ընտրել ձեր սեփական պատկերակը և ձեր սեփական պրոֆիլի անունը:

## Ստացեք առավելագույն արդյունք սուրճից BeanMaestro ֆունկցիայի միջոցով

BeanMaestro գործառնությունից միջոցով դուք կարող եք ընտրել սուրճի հատիկների տեսակը և բովանանքը: Այնուհետև այն ավտոմատ կերպով օպտիմալացնում է պատրաստման կարգավորումները՝ սուրճի հատիկներից առավելագույնս լավ արդյունք ստանալու համար:

- 1 Հպեք հիմնական ընտրացանկի (Նկ. 4) Հատիկավոր սուրճ պատկերակին:
- 2 Հպեք BeanMaestro ֆունկցիային (Նկ. 5):
- 3 Ընտրեք հատիկավոր սուրճի տեսակը: Դուք կարող եք ընտրել արաբիկայի և ռոբուստայի խառնուրդի միջև:
- 4 Ընտրեք ձեր սուրճի բովանանքը:
- 5 Պատրաստման կարգավորումները օպտիմալացվում են ավտոմատ կերպով:
- 6 Կարող եք վայելել ձեր հաջորդ սուրճը:

## Արագ ընտրություն CoffeeMaestro ֆունկցիայի միջոցով

Ձեր մեքենան առաջարկում է համի պրոֆիլներ ընտրելու հնարավորություն CoffeeMaestro ֆունկցիայի միջոցով՝ բոլոր կարգավորումները առանձին-առանձին կարգաբերելու փոխարեն: Դուք կարող եք ընտրել Delicato, Intenso և Forte: CoffeeMaestro համի պրոֆիլն ընտրելու համար.

- 1 Հպեք ձեր նախընտրած ըմպելիքի պատկերակին (Նկ. 6):
- 2 Կրկին հպեք CoffeeMaestro պատկերակին (Նկ. 7):
  - Ըմպելիքի հիմնական կարգավորումներն այժմ կարգաբերված են համապատասխանաբար:
- 3 Սեղմեք մեկնարկի/դադարի ► պատկերակը՝ ըմպելիքի պատրաստումը սկսելու համար:

## Անհատականացրեք ձեր ըմպելիքը CoffeeEqualizer Touch+ ֆունկցիայի միջոցով

Ըմպելիքն ընտրելուց հետո CoffeeEqualizer Touch+ ֆունկցիան ավտոմատ կերպով ակտիվանում է, ինչը թույլ է տալիս կարգաբերել ըմպելիքի կարգավորումները: Երկար սեղմեք էկրանի տարրերից յուրաքանչյուրի վրա՝ օգնության գործառնություն ակտիվացնելու և լրացուցիչ տեղեկություններ ստանալու համար:

CoffeeEqualizer Touch+ ֆունկցիայի օգնությամբ դուք կարող եք կարգաբերել հետևյալ կարգավորումները.

- |                         |  |
|-------------------------|--|
| 1 Բույրի ուզնությունը   | 7 Սուրճի համը                                  |
| 2 Սուրճի քանակությունը  | 8 Կարող եք նաև ընտրել՝ պատրաստել 1, թե 2 գավաթ |
| 3 Կաթի քանակությունը    | 9 Մատակարարման կարգը՝ սկզբից սուրճը, թե կաթը   |
| 4 Ջրի քանակությունը     |  |
| 5 Ըմպելիքի ջերմաստիճանը |  |
| 6 Փրփուրի չափը          |  |

Նշում՝ Կախված է ձեր ընտրած ըմպելիքից, թե որ կարգավորումները կարող եք կարգաբերել:

## Պահեք ձեր սիրած ըմպելիքները պրոֆիլում

Մեքենան թույլ է տալիս կարգաբերել ըմպելիքի կարգավորումները ձեր իսկ նախասիրությունների համաձայն և պահել հարմարեցված ըմպելիքը անձնական պրոֆիլում: Դուք կարող եք ընտրել որևէ պրոֆիլ և պրոֆիլների միջոցով պահպանել բաղադրատոմսը:

Դուք կարող եք ստեղծել որևէ պրոֆիլ և ավելացնել ըմպելիք՝ հպելով պրոֆիլի  պատկերակին:

- 1 Հպեք պրոֆիլի  պատկերակին՝ հիմնական ընտրացանկում (Նկ. 8):
- 2 Հպեք Պլյուս պատկերակին (Նկ. 9):
- 3 Մուտքագրեք ձեր անունը և ընտրեք ձեր նախընտրած պատկերակը:
- 4 Պատրաստ է. կարող եք ավելացնել ըմպելիք: Հպեք ձեր նախընտրած ըմպելիքի պատկերակին:
- 5 Անհատականացրեք ըմպելիքը CoffeeEqualizer Touch+ կամ CoffeeMaestro ֆունկցիայի միջոցով:
- 6 Հպեք «Պահել պրոֆիլում» պատկերակին, որպեսզի պահեք ձեր անձնական պրոֆիլում (Նկ. 10):

## Լրացուցիչ ցայտոց (ExtraShot)

Մեքենան առաջարկում է ձեզ հնարավորություն՝ ավելացնելու Ristretto-ի լրացուցիչ ցայտոց ձեր սուրճին և կաթնային ըմպելիքներին, օրինակ, եթե ավելի թունդ սուրճ եք ցանկանում խմել:

- 1 Գավաթը դրեք ծորակի տակ:
- 2 Յպեք մեկ հպումով ըմպելիքի պատկերակներից մեկին՝ ըմպելիք ընտրելու համար (Լկ. 6):
- 3 Սահեցրեք կարգաբերվող սանդղակը վեր՝ թնդությունը վերին աստիճանի վրա դնելու համար և ընտրեք ExtraShot ֆունկցիան (Լկ. 11):
- 4 Ապա սեղմեք մեկնարկի/դադարի ►■ պատկերակը (միայն SM8780, SM8782, SM8785) կամ սեղմեք մեկնարկի պատկերակը (միայն SM8885, SM8889) և սկսեք ըմպելիքի պատրաստումը:
- 5 Ըմպելիքի մատակարարումը դադարեցնելու համար նախքան մեքենան կավարտի աշխատանքը՝ կրկին սեղմեք մեկնարկի/դադարի ►■ պատկերակը (միայն SM8780, SM8782, SM8785) կամ կրկին սեղմեք դադարի պատկերակը (միայն SM8885, SM8889):

**i** Եթե դուք ընտրել եք ExtraShot ֆունկցիան, ապա կարող եք միաժամանակ միայն մեկ սուրճ պատրաստել:

**i** Լրացուցիչ ցայտոց ֆունկցիան հասանելի չէ բոլոր ըմպելիքների համար:

## Մեքենայի կարգավորումների կատարում

Մեքենայի կարգավորումների մեծ մասը կարող եք հարմարեցնել՝ հպելով Կարգավորումներ  պատկերակին և հետևելով էկրանի քայլերին:

Առցանց աջակցության համար (հաճախակի տրվող հարցեր, տեսանյութեր և այլն), սկանավորեք այս գրքույկի կազմի վրայի QR կոդը կամ այցելեք [www.saeco.com/care](http://www.saeco.com/care)

## Ջրի կոշտության կարգավորումը

**i** Մեքենայի օպտիմալ աշխատանքի և ավելի երկար ծառայության ժամկետի համար խորհուրդ ենք տալիս հարմարեցնել ջրի կոշտության կարգավորումը ըստ ձեր տարածաշրջանի ջրի կոշտության մակարդակի: Սա նաև թույլ չի տալիս, որ հաճախակի մաքրեք մեքենան: Ջրի կանխադրված կոշտության կարգավորումը 4 է. կոշտ ջուր:

### Տուփի հետ տրամադրված ջրի կոշտության թեստի միջոցով որոշեք ձեր տարածաշրջանի ջրի կոշտությունը.

- 1 Ընկղմեք ջրի կոշտության թեստը ծորակի ջրի մեջ կամ պահեք այն ծորակի տակ 1 վայրկյան (Լկ. 12):
- 2 Սպասեք 1 րոպե: Թեստի վրայի կարմիր գույնով ներկված քառակուսիների թիվը ցույց է տալիս ջրի կոշտությունը (Լկ. 13):

### Մեքենան սահմանեք ջրի ճիշտ կոշտության վրա.

- 1 Յպեք Կարգավորումներ  պատկերակին և ոլորեք ձախից աջ, որպեսզի ընտրեք «Ջրի կոշտությունը»:
- 2 Ընտրեք ջրի կոշտության մակարդակը: Էկրանի վրա ընտրված կարմիր քառակուսիների թիվը պետք է լինի նույնը, ինչ թեստի կարմիր քառակուսիների թիվը (Լկ. 14):
- 3 Երբ սահմանեք ջրի ճիշտ կոշտությունը, հպեք հաստատման ✓ պատկերակը, որպեսզի հաստատեք:

## Աղալու աստիճանների կարգաբերում

Դուք կարող եք փոխել սուրճի թնդությունը հատիկավոր սուրճի կոնտեյնների ներսում գտնվող աղալու աստիճանի գլխիկով: Որքան ցածր է աղալու կարգավորումը, այնքան ավելի մանր են աղացվում սուրճի հատիկները և այնքան ավելի թունդ է դառնում սուրճը: Աղալու 12 տարբեր կարգավորումներ կան, որոնցից կարող եք ընտրել:



Սրժեփ մեքենայի նախնական կարգավորումն ապահովում է սուրժի հատիկներից լավագույն համի ստացումը: Ուստի, խորհուրդ ենք տալիս չփոխել աղացման կարգավորումները նախքան 100-150 բաժակ ըմպելիք պատրաստելը (օգտագործման մոտ 1 ամիս):



**i** Ամբողջական տարբերությունը համտեսելու համար դուք պետք է եփեք 2-ից 3 ըմպելիք:

**A** Սրժաղացը չվնասելու համար մի պտտեք աղալու աստիճանի գլխիկը միաժամանակ մեկ անգամից ավելի:

- 1 Հպեք հիմնական ընտրացանկի Հատիկավոր սուրժ պատկերակին:
- 2 Հպեք «Աղացի» պատկերակին:
- 3 Դիտեք «Ինչպես անել» տեսանյութը:

## Գործարանային կարգավորումների վերականգնումը

Մեքենան հնարավորություն է տալիս ցանկացած պահի վերականգնել գործարանային կարգավորումները:

- 1 Հպեք Կարգավորումներ  պատկերակին:
- 2 Ոլորեք ձախից աջ և ընտրեք «Գործարանային կարգավորումներ»: Հաստատեք՝ հպելով հաստատման  պատկերակին:
  - Այժմ կարգավորումները վերականգնված են:

**i** Հետևյալ գործարանային կարգավորումները վերականգնվել են կանխադրված արժեքների. ջրի կոշտությունը, սպասման ռեժիմի ժամանակը, էկրանի պայծառությունը, ձայնը, առջևի լուսավորությունը, արոֆիլները, բաքի լույսը, չափումը/միավորները, հիմնական էկրանի կարգավորումները, BeanMaestro-ի նախընտրանքները, Wi-Fi-ի հավատարմագրերը, ծրագրակազմի թարմացման նախընտրանքները, Saeco-ի հավատարմագրերը, Amazon-ի հավատարմագրերը:

## AquaClean ջրի զտիչ

Ձեր մեքենան աջակցում է AquaClean ֆիլտրի օգտագործումը: Կարող եք AquaClean ջրի ֆիլտրը տեղադրել ջրի բաքի մեջ՝ սուրժի համը պահպանելու համար: Դա նաև կանխում է մեքենան նստվածքից հաճախակի մաքրելու անհրաժեշտությունը՝ մեքենայում կրային նստվածքների գոյացումը նվազեցնելու շնորհիվ: AquaClean ջրի ֆիլտրը կարող եք ձեռք բերել տեղական կամ առցանց առևտրային ներկայացուցիչներից կամ լիազորված սպասարկման կենտրոններից:

## AquaClean ֆիլտրի կարգավիճակի ցուցում

AquaClean ֆիլտրի կարգավիճակը միշտ ցուցադրվում է «Կարգավիճակ» ընտրացանկում տոկոսի տեսքով:

- Եթե AquaClean ֆիլտրի կարգավիճակը 10% կամ ավելի քիչ է, էկրանին 2 վայրկյանով ցուցադրվում է հաղորդագրություն ամեն անգամ, երբ միացնում եք մեքենան: Այս հաղորդագրությունը հիշեցնում է ձեզ նոր ֆիլտր գնել:
- Եթե ֆիլտրի կարգավիճակը 0% է, մեքենան հիշեցնում է փոխել AquaClean ֆիլտրը ամեն անգամ, երբ միացնում եք մեքենան:

## AquaClean ջրի ֆիլտրի ակտիվացում (5 րոպե)

**i** Մեքենան ավտոմատ կերպով չի հայտնաբերում, որ ջրի բաքի մեջ տեղադրված է ֆիլտր: Ուստի, դուք պետք է «Կարգավիճակ» ընտրացանկից ակտիվացնեք յուրաքանչյուր նոր տեղադրվող AquaClean ջրի ֆիլտրը:

**i** Երբ մեքենան դադարեցնում է ֆիլտրի ակտիվացման մասին հաղորդագրության ցուցադրումը, դուք նախկինի պես կարող եք ակտիվացնել AquaClean ջրի ֆիլտրը, սակայն նախ պետք է մեքենան մաքրեք նստվածքներից:

**i** Նախքան AquaClean ջրի ֆիլտրն օգտագործելը, մեքենան անհրաժեշտ է ամբողջությամբ մաքրել կրային նստվածքներից:

Նախքան AquaClean ջրի ֆիլտրն օգտագործելը, այն անհրաժեշտ է նախապատրաստել՝ դնելով ջրի մեջ, ինչպես նկարագրված է ստորև: Դա չանելու դեպքում մեքենայի մեջ ջրի փոխարեն կարող է օդ ներթափանցել, ինչը կարող է առաջացնել բարձր աղմուկ և անհնարին դարձնել մեքենային կողմից սուրճի պատրաստումը:

- 1 Յպեք «Կարգավիճակ» պատկերակին, ոլորեք ձախից աջ և ընտրեք «AquaClean»:
- 2 Երբ հայտնվի ակտիվացման էկրանը, կրկին հպեք հաստատման ✓ պատկերակին: Յետևեք էկրանին ցուցադրվող հրահանգներին:

## AquaClean ջրի ֆիլտրի փոխարինում (5 րոպե)

Ֆիլտրի միջով 95 լիտր ջուր հոսելուց հետո այն կդադարի աշխատել: AquaClean կարգավիճակի ցուցիչը իջնում է մինչև 0%՝ հիշեցնելով, որ պետք է փոխեք ֆիլտրը: Եթե ժամանակին չփոխեք AquaClean ջրի ֆիլտրը, այնուամենայնիվ կարող եք հետագայում փոխել ֆիլտրը, սակայն նախ պետք է մեքենան մաքրեք աղային նստվածքներից:

Երբ AquaClean ֆիլտրի կարգավիճակի ցուցիչը իջնում է 0%-ի կամ, երբ մեքենան հիշեցնում է փոխել AquaClean ֆիլտրը:

- 1 հեռացրեք հին AquaClean ջրի ֆիլտրը:
- 2 տեղադրեք նոր ֆիլտր և ակտիվացրեք այն՝ ինչպես նկարագրված է «AquaClean ջրի ֆիլտրի ակտիվացում (5 րոպե)» բաժնում:

**i** AquaClean ջրի ֆիլտրը փոխեք առնվազն 3 ամիսը մեկ, նույնիսկ եթե մեքենան ձեզ չի հուշում նման անհրաժեշտության մասին:

## Սրճեփ խմբի հեռացում և տեղադրում

Անցեք «Կարգավիճակ» ընտրացանկ և ընտրեք «Պատրաստման մասի մաքրում» կամ մանրամասն տեսա-հրահանգների համար, թե ինչպես հեռացնել, տեղադրել և մաքրել պատրաստման մասը այցելեք [www.saeco.com/care](http://www.saeco.com/care):

## Եփելու մասի հեռացումը մեքենայից

- 1 Բացեք սպասարկման դռնակը (Նկ. 15):
- 2 Յանեք սուրճի մնացորդների դարակը (Նկ. 16):
- 3 Սեղմեք ՍԵՂՄԵԼ կոճակը (Նկ. 17) և քաշեք-հանեք պատրաստման մասի մամլակը և հանեք այն մեքենայից (Նկ. 18):

## Ինչպես կրկին տեղադրել պատրաստման մասը

Նախքան պատրաստման մասը մեքենայի մեջ սահեցնելը, համոզվեք, որ այն ճիշտ դիրքում է:

- 1 Ստուգեք՝ արդյոք պատրաստման մասի կողքին՝ դեղին գլանի վրա նշված սլաքը հավասարեցված է սև սլաքի և N-ի հետ (Նկ. 19):
  - Եթե հավասարեցված չեն, լծակը ցած մղեք, մինչև այն հպվի պատրաստման մասին (Նկ. 20):
- 2 Յամոզվեք, որ պատրաստման մասի մյուս կողմում գտնվող դեղին կեռիկը ճիշտ դիրքում է:
  - Կեռիկը ճիշտ տեղադրելու համար սեղմեք այն մինչև վերջ վերևի դիրք (Նկ. 21):
- 3 Պատրաստման մասը սահեցրեք նորից մեքենայի մեջ՝ կողքերին (Նկ. 22) գտնվող ճաղաշարքի վրայով՝ մինչև այն կտոտցով կողպվի իր դիրքում (Նկ. 23): Մի սեղմեք ՍԵՂՄԵԼ կոճակը:
- 4 Դրեք տեղը սուրճի մնացորդների դարակը և փակեք սպասարկման դռնակը:

# Մաքրում և սպասարկում

Մեքենան ձեզ կհուշի, թե երբ պետք է մաքրել և սպասարկում կատարել:

Կանոնավոր մաքրումը և սպասարկումը ձեր մեքենան առավելագույն լավ վիճակում են պահում և երկար ժամանակ ապահովում են համեղ սուրճը և սուրճի անխափան հոսքը:

Մանրամասն նկարագրության համար, թե երբ և ինչպես մաքրել մեքենայի բոլոր անջատվող մասերը, անդրադարձեք ստորև բերված աղյուսակին: Ավելի մանրամասն տեղեկություններ և տեսա-հրահանգներ կարող եք գտնել [www.saeco.com/care](http://www.saeco.com/care) կայքում: Անդրադարձեք նկար C-ին և իմացեք, թե որ մասերը կարելի է լվանալ սպասք լվացող մեքենայում:

Մաս	Երբ մաքրել	Ինչպես գտնել կառավարման վահանակում/  Ինչ անել
AquaClean ֆիլտր	Երբ մեքենան տեղեկացնում է ձեզ կամ ամեն երեք ամիսը մեկ:	ԿԱՐԳԱՎԻՃԱԿ -> ՄԱՔՐՈՒՄ -> AQUACLEAN: Հետևեք քայլերին՝ AquaClean ֆիլտրն ակտիվացնելու համար:
<p><b>i</b> Մեքենան ավտոմատ կերպով չի հայտնաբերում, որ ջրի բաքի մեջ տեղադրված է ֆիլտր: Ուստի, դուք պետք է «Կարգավիճակ» ընտրացանկից ակտիվացնեք յուրաքանչյուր նոր տեղադրվող AquaClean ֆիլտրը:</p>		
<p><b>i</b> Նախքան AquaClean ֆիլտրն օգտագործելը, մեքենան անհրաժեշտ է ամբողջությամբ մաքրել կրային նստվածքներից:</p>		
<p><b>i</b> AquaClean ֆիլտրը փոխեք առնվազն 3 ամիսը մեկ, նույնիսկ եթե մեքենան ձեզ չի հուշում նման անհրաժեշտության մասին:</p>		
Պատրաստման մաս	Ամեն շաբաթ	ԿԱՐԳԱՎԻՃԱԿ -> ԱՐՏԱԴՐՈՂԱԿԱՆՈՒԹՅՈՒՆ -> ՊՍՏՐՄՍՍՄԱՆ ՄԱՍԻ ՄԱՔՐՈՒՄ: Հետևեք քայլերին՝ պատրաստման մասը հանելու և մաքրելու համար:
<p><b>i</b> Նախքան պատրաստման մասը մեքենայի մեջ սահեցնելը, համոզվեք, որ այն ձիշտ դիրքում է: Պատրաստման մասի կողքին՝ դեղին գլանի վրա նշված սլաքը պետք է հավասարեցվի սև սլաքի և N-ի հետ (Նկ. 19):</p>		
<p>Ամեն ամիս</p> <p>ԿԱՐԳԱՎԻՃԱԿ -&gt; ԱՐՏԱԴՐՈՂԱԿԱՆՈՒԹՅՈՒՆ -&gt; ՍՈՒՐՃԻ ՅՈՒՂՍՅՈՒՆ ՆՍՏՎԱԾՔԻ ՄԱՔՐՈՒՄ: Հետևեք ինքնամաքրման գործընթացի քայլերին, որպեսզի սուրճի յուղային նստվածքի մնացորդները ավտոմատ կերպով մաքրվեն պատրաստման մասից:</p>		
Կաթի համակարգ/ներքին կապուչինատոր	Ամեն օր օգտագործումից հետո	ԿԱՐԳԱՎԻՃԱԿ -> HYGIESTEAM: Հետևեք ինքնամաքրման գործընթացի քայլերին՝ կաթի համակարգը մաքրելու համար: Սրբեք կաթի մետաղական խողովակի արտաքին մասը խոնավ շորով, նախքան այն կաթի խողովակի բռնիչի մեջ դնելը:
<p>Ամեն շաբաթ</p> <p>Հանեք և ապամոնտաժեք ներքին կապուչինատորը: Բոլոր մասերը լվացեք ծորակի տակ ամանի հեղուկով:</p>		

<b>Մաս</b>	<b>Երբ մաքրել</b>	<b>Ինչպես գտնել կառավարման վահանակում/  Ինչ անել</b>
	Ամեն ամիս	ԿԱՐԳԱՎԻՃԱԿ -> HYGIESTEAM -> ՄԱՆՐԱԿՐԿԻՏ ՄԱԶՐՈՒՄ ԿԱԹԻՑ: Հետևեք ինքնամաքրման գործընթացի քայլերին՝ կաթի համակարգը մաքրելու համար:
Կաթի կոնտեյներ	Ամեն շաբաթ	Ապամոնտաժեք կաթի կոնտեյները (Նկ. 24) և դուրս մղեք գնդիկը կաթի խողովակի միջնածողի միջոցով (Նկ. 25): Լվացեք կաթի կոնտեյների բոլոր մասերը ծորակի տակ կամ սպասք լվացող մեքենայի մեջ:
HygieSteam կոնտեյներ (կաթի խողովակի բռնիչ)	Ամեն շաբաթ կամ, երբ մեքենան հիշեցնում է ձեզ	Հանեք HygieSteam կոնտեյները մեքենայից (Նկ. 26) և հեռացրեք HygieSteam-ի կափարիչը (Նկ. 27): Լվացեք HygieSteam կոնտեյները և կափարիչը ծորակի տակ:
Աղացած սուրճի խցիկ	Ամեն շաբաթ ստուգեք աղացած սուրճի խցիկը, որպեսզի տեսնեք՝ արդյոք այն խցանված չէ	Մնջատեք մեքենան հոսանքից և հանեք պատրաստման մասը: Բացեք աղացած սուրճի խցիկի կափարիչը և մտցրեք գդալի կոթը դրա մեջ: Վեր ու վար արեք կոթը մինչև խցանված աղացած սուրճը թափվի (Նկ. 28): Մնցեք <a href="http://www.saeco.com/care">www.saeco.com/care</a> կայք մանրամասն տեսա-հրահանգների համար:
Աղացած սուրճի տարա	Դատարկեք աղացած սուրճի տարան, երբ մեքենան հուշում է դրա մասին: Մաքրեք այն ամեն շաբաթ	Հանեք աղացած սուրճի տարան մեքենան միացված ժամանակ: Լվացեք այն ծորակի տակ ամանի հեղուկով:
Կաթիլների սկուտեղ	Ամեն օր դատարկեք կաթիլների սկուտեղը կամ հենց որ «կաթիլների սկուտեղը լիքն է» կարմիր լույսով ցուցիչը կվառվի կաթիլների սկուտեղից (Նկ. 29): Մաքրեք կաթիլների սկուտեղն ամեն շաբաթ	Հանեք կաթիլների սկուտեղը (Նկ. 30) և լվացեք այն ծորակի տակ ամանի հեղուկով:
Պատրաստման մասի քսայուղումը	Ամեն 2 ամիսը մեկ	Պատրաստման մասը յուղեք թանձր քսայուղով (Տես գլուխ 'Սրճեփի խմբի յուղում'): Մնցեք <a href="http://www.saeco.com/care">www.saeco.com/care</a> կայք մանրամասն տեսա-հրահանգների համար:
Զրի բաք	Ամեն շաբաթ	Լվացեք ջրի բաքը ծորակի ջրով:
Մեքենայի առջևի մասը	Ամեն շաբաթ	Մաքրեք չքերծող փափուկ շորով:

Մաս	Երբ մաքրել	Ինչպես գտնել կառավարման վահանակում/  Ինչ անել
Մեքենայի աղային նստվածքների մաքրում	Երբ մեքենան հուշում է նստվածքի մաքրման անհրաժեշտության մասին	ԿԱՐԳԱՎԻՃԱԿ -> ՆԱՏՎԱԾՔԱԶԵՐԾՈՒՄ: Մեքենան աղային նստվածքից մաքրելու համար հետևեք քայլերին: Երբ նստվածքից մաքրման անհրաժեշտություն է առաջանում, մեքենան հուշում է ձեզ. սեղմեք OK պատկերակը՝ սկսելու համար և հետևեք քայլերին:

## Սրճեի խմբի մաքրում

Պատրաստման մասի կանոնավոր մաքրումը թույլ չի տալիս, որ սուրճի մնացորդները խցանեն ներքին վազքուղիները: Մեցեք «Կարգավիճակ» ընտրացանկ և ընտրեք «Պատրաստման մասի մաքրում» կամ տեսանյութերով աջակցման համար, թե ինչպես հեռացնել, տեղադրել և մաքրել պատրաստման մասը այցելեք [www.saeco.com/care](http://www.saeco.com/care):

### Սրճեի խմբի մաքրում հոսող ջրի տակ

- 1 Հպեք «Կարգավիճակ» պատկերակին, ոլորեք և ընտրեք «Պատրաստման մասի մաքրում»:
- 2 Հպեք հաստատման ✓ պատկերակին՝ հաստատելու համար, ապա հետևեք էկրանի հրահանգներին:

### Սրճեի խմբի մաքրում սուրճի յուղի հեռացման համար նախատեսված հաբերով

Օգտագործեք միայն Philips-ի սուրճի յուղազերծիչ հաբերը:

- 1 Հպեք «Կարգավիճակ» պատկերակին, ոլորեք և ընտրեք «Պատրաստման մասի մաքրում»:
- 2 Հպեք հաստատման ✓ պատկերակին՝ հաստատելու համար, ապա հետևեք էկրանի հրահանգներին:

## Սրճեի խմբի յուղում

Ձեր մեքենայի աշխատանքը բարելավելու համար առաջարկում ենք 2 ամիսը մեկ յուղել պատրաստման մասը՝ ապահովելու համար, որ շարժվող մասերը շարունակեն սահուն աշխատանքը:

- 1 Բարակ շերտով քսայուղ քսեք պատրաստման մասի մխոցին (մոխրագույն հատված) (Նկ. 31):
- 2 Բարակ շերտով քսայուղ քսեք պատրաստման մասի ներքում գտնվող լիտեռի շուրջը (մոխրագույն հատված) (Նկ. 32):
- 3 Բարակ շերտով քսայուղ քսեք երկու կողմում գտնվող ճաղաշարքին (Նկ. 33):

## Մաքրման ծրագրեր ներքին կապուչինատորի համար

**i** Մեքենան հուշում է ձեզ, թե երբ մաքրել ներքին կապուչինատորը:

Մեքենան ներքին կապուչինատորը մաքրելու երեք ծրագիր ունի.

- «HygieSteam Shot» գոլորշու ցայտոց. կաթնային ըմպելիքի պատրաստման ժամանակ մեքենան ավտոմատ կերպով գոլորշի է արձակում ներքին կապուչինատորի միջով՝ այն արագ ողողելու համար:
- «HygieSteam» գոլորշու արձակում. մեքենան գոլորշիով մանրակրկիտ մաքրում է կաթի ներքին հանակարգը: Համոզվեք, որ HygieSteam կոնտեյները ճիշտ է մոնտաժված (Նկ. 34) և ամրացված մեքենային (Նկ. 35): Կաթի խողովակը դրեք խողովակի բռնիչի (Նկ. 36) մեջ և հետևեք էկրանի հրահանգներին:

- «Մանրակրկիտ մաքրում կաթից»։ Philips-ի կաթի վազքուղու մաքրման միջոցով կատարեք «Մանրակրկիտ մաքրում կաթից» պրոցեդուրան՝ կաթի ներքին համակարգը մանրակրկիտ մաքրելու համար:

## Ներքին կապուչինատորի լվացումը ծորակի տակ

- 1 Բացեք ներքին կապուչինատորի դռնակը (Նկ. 37):
- 2 Հրեք ներքին կապուչինատորը ներքև և հանեք այն (Նկ. 38):
- 3 Քանդեք ներքին կապուչինատորը՝ քաշել-հանելով ներքևի մասը վերևի մասից (Նկ. 39):
- 4 Քանդեք բոլոր մասերը (Նկ. 40) և լվացեք ծորակի տակ:
- 5 Նորից հավաքեք ներքին կապուչինատորը:
- 6 Ներքին կապուչինատորը տեղը դնելու համար դրեք այն ուղիղ դիրքով և համոզվեք, որ անցքերը հավասարեցված են մեքենայի երկու խողովակների հետ: Այնուհետև շարժեք ներքին կապուչինատորը դեպի վեր, մինչև այն կոտորոցով փակվի իր տեղում (Նկ. 1):
- 7 Փակեք դռնակը:

Մանրամասն տեսա-հրահանգների համար այցելեք [www.saeco.com/care](http://www.saeco.com/care) կայք:

## Աղային նստվածքների մաքրման պրոցեդուրան

Օգտագործեք միայն Philips-ի նստվածքի մաքրման միջոցը: Ոչ մի դեպքում մի օգտագործեք ծծմբաթթվի, աղաթթվի, սուլֆամաթթվի կամ քացախաթթվի (քացախ) վրա հիմնված նստվածքազերծող նյութ, քանի որ դա կարող է վնասել մեքենայի ջրի վազքուղին և պատշաճ կերպով չի լուծի կրաքարը: Philips-ի նստվածքի մաքրման միջոցը չօգտագործելու դեպքում ձեր երաշխիքը կչեղարկվի: Սարքավորումը նստվածքից չմաքրելու դեպքում նույնպես ձեր երաշխիքը կչեղարկվի: Philips-ի նստվածքի մաքրման միջոցը կարող եք ձեռք բերել տեղական կամ առցանց առևտրային ներկայացուցիչներից կամ լիազորված սպասարկման կենտրոններից:

- 1 Երբ մեքենան ձեզ հիշեցնում է մաքրել նստվածքը, հպեք հաստատման ✓ պատկերակը, որպեսզի սկսեք: Առանց մեքենայի հիշեցման՝ նստվածքների մաքրումը սկսելու համար հպեք «Կարգավիճակ» պատկերակին և ընտրեք «Աղային նստվածքների մաքրում»:
- 2 Հեռացրեք կաթիլների դարակը, սուրճի նստվածքի կոնտեյները և HygieSteam կոնտեյները (Նկ. 26), դատարկեք դրանք և կրկին տեղադրեք մեքենայի մեջ:
- 3 Հանեք ջրի բաքը և դատարկեք այն: Այնուհետև հանեք AquaClean ֆիլտրը:
- 4 Լցրեք Philips-ի մաքրող նյութի ամբողջ շիշը ջրի բաքի մեջ, ապա լցրեք այն ջրով մինչև CALC CLEAN նշագիծը (Նկ. 41): Այնուհետև նորից տեղադրեք ջրի բաքը մեքենայի մեջ:
- 5 Մեծ տարա (1,5 լ) դրեք սուրճի ծորակի տակ:
- 6 Հանովվեք, որ HygieSteam կոնտեյները ճիշտ է մոնտաժված (Նկ. 34) և ամրացված մեքենային (Նկ. 35): Կաթի խողովակը դրեք խողովակի բռնիչի մեջ:
- 7 Հետևեք էկրանի հրահանգներին՝ նստվածքների մաքրման գործընթացը սկսելու համար: Նստվածքի մաքրման գործընթացը տևում է մոտ. 30 րոպե, այն բաղկացած է նստվածքի մաքրման և ողողման ցիկլից:
- 8 Նստվածքի մաքրման ցիկլը ավարտվելուց հետո դուք պետք է ողողեք ջրի բաքը և ջրի վազքուղին: Հետևեք էկրանին ցուցադրվող հրահանգներին:
- 9 Տեղադրեք նոր AquaClean ֆիլտրը ջրի բաքի մեջ և ակտիվացրեք այն (Տես գլուխ 'AquaClean ջրի ֆիլտրի ակտիվացում (5 րոպե)'):

Խորհուրդ. AquaClean գրիչի օգտագործումն օգնում է նվազեցնել նստվածքներից մաքրման ընթացակարգի կատարման հաճախականությունը:

## Ինչ անել, եթե մաքրման պրոցեդուրան ընդհատվում է

Դուք կարող եք դուրս գալ նստվածքի մաքրման գործընթացից՝ սեղմելով կառավարման վահանակի վրայի միացման/անջատման պատկերակը: Եթե նստվածքի մաքրման գործընթացն ընդհատվում է նախքան այն ամբողջությամբ ավարտելը, ապա նստվածքագերծման հեղուկի մի մասը կարող է մնալ ջրի բաթում կամ ջրի վազքուղում: Այդ դեպքում կատարեք հետևյալ քայլերը.

- 1 Դատարկեք ջրի բաթը և մանրակրկիտ ցայեք այն:
- 2 Ջրի բաթը լցրեք թարմ ջրով մինչև CALC CLEAN նշագիծը և նորից միացրեք մեքենան: Մեքենան կսկսի տաքանալ և կատարել ավտոմատ վազման ցիկլը:
- 3 Նախքան որևէ ընպելիք պատրաստելը, կատարեք ձեռքով ողողման ցիկլ: Ձեռքով ողողման ցիկլը կատարելու համար նախ ջրի բաթի մեջ կիսով չափ տաք ջուր լցրեք, ապա եփեք 2 գավաթ աղացած սուրճ՝ առանց աղացած սուրճ ավելացնելու:

Նշում՝ Եթե նստվածքի մաքրման գործընթացը չի ավարտվել, ապա մեքենան հնարավորինս շուտ կպահանջի մաքրման այլ գործընթաց:

## Սխալի կողեր

Ստորև դուք կգտնեք սխալի կողերի ցանկը, որոնք ցույց են տալիս այն խնդիրները, որոնք կարող եք ինքներդ լուծել: Տեսա-հրահանգները հասանելի են [www.saeco.com/care](http://www.saeco.com/care) կայքում: Եթե այլ սխալի կող ցուցադրվի, կապվեք ձեր երկրի Հաճախորդների սպասարկման կենտրոնի հետ: Կոնտակտային տվյալները կարող եք գտնել երաշխիքի թերթիկում:

Սխալի կող	Խնդիր	Հնարավոր լուծումը
01	Սուրճի ձագարը խցանված է:	Անջատեք մեքենան և հանեք խրոցակը էլեկտրասնուցման վարդակից: Հանեք պատրաստման մասը: Ապա բացեք աղացած սուրճի խցիկի կափարիչը և մտցրեք գդալի կոթը դրա մեջ: Վեր ու վար արեք կոթը մինչև խցանված աղացած սուրճը թափվի (Նկ. 28): Այցելեք <a href="http://www.saeco.com/care">www.saeco.com/care</a> կայք մանրամասն տեսա-հրահանգների համար:
03	Պատրաստման մասը կեղտոտ է կամ լավ յուղված չէ:	Անջատեք մեքենան: Ողողեք պատրաստման մասը թարմ ջրով, թողեք չորանա օդում, ապա յուղեք այն (Տես գլուխ 'Սրճեփ խմբի յուղում'): Տես «Պատրաստման մասի մաքրումը» բաժինը կամ այցելեք <a href="http://www.saeco.com/care">www.saeco.com/care</a> կայք մանրամասն տեսա-հրահանգների համար: Այնուհետև նորից միացրեք մեքենան:
04	Պատրաստման մասը ծիշտ դիրքով չէ տեղադրված:	Անջատեք մեքենան: Հանեք պատրաստման մասը և նորից տեղադրեք այն: Նախքան պատրաստման մասը տեղադրելը՝ համոզվեք, որ այն ծիշտ դիրքում է: Տես «Պատրաստման մասի հետ վարվելը» բաժինը կամ այցելեք <a href="http://www.saeco.com/care">www.saeco.com/care</a> կայք մանրամասն տեսա-հրահանգների համար: Այնուհետև նորից միացրեք մեքենան:
05	Ջրի վազքուղում օդ կա:	Վերագործարկեք մեքենան՝ անջատել ու կրկին միացնելով: Եթե դա աշխատի, մեքենայի ծորակից 2-3 գավաթ տաք ջուր լցրեք: Մեքենան մաքրեք նստվածքից, եթե չեք արել դա երկար ժամանակ:

Սխալի կոդ	Խնդիր	Հնարավոր լուծումը
	AquaClean ֆիլտրը պատշաճ կերպով չի պատրաստվել տեղադրումից առաջ կամ այն խցանված է:	Հանեք AquaClean ֆիլտրը և նորից փորձեք սուրճ եփել: Եթե դա աշխատի, համոզվեք, որ AquaClean ֆիլտրը պատշաճ կերպով պատրաստվել է, նախքան այն տեղը դնելը (Տես գլուխ 'AquaClean ջրի ֆիլտրի ակտիվացում (5 րոպե)'): AquaClean ֆիլտրը նորից դրեք ջրի բաքի մեջ: Եթե կրկին չաշխատի, հնարավոր է, ֆիլտրը խցանվել և պետք է փոխվի:
11	Մեքենան պետք է հարմարվի սենյակային ջերմաստիճանին	Սպասեք մի փոքր՝ մինչև մեքենան հարմարվի փոխադրման/արտաքին ջերմաստիճանից սենյակային ջերմաստիճանի: Անջատեք մեքենան 30 րոպեով, ապա նորից միացրեք: Եթե չաշխատի, դիմեք ձեր երկրում գործող Հաճախորդների աջակցման կենտրոն: Կոնտակտային տվյալները կարող եք գտնել երաշխիքի թերթիկում:
14	Մեքենան չափից ավել տաքանում է:	Անջատեք մեքենան, ապա նորից միացրեք 30 րոպեից:
19	Մեքենան լավ չէ միացված պատի վարդակին:	Համոզվեք, որ հոսանքի լարի փոքր խրոցակը պատշաճ կերպով միացված է մեքենայի հետևի մասի վարդակին:

## Պահեստամասերի պատվիրում

Մեքենան մաքրելու և նստվածքագերծելու համար օգտագործեք միայն Philips-ի տեխնիկական սպասարկման միջոցներ: Այս միջոցները կարելի է գնել՝ ակտիվացնելով Amazon Smart Reorders-ը, ձեր տեղական կամ առցանց մանրածախ վաճառողից կամ լիազորված սպասարկման կենտրոններից:

**i** Amazon Smart Reorders-ից օգտվելու համար նախ անհրաժեշտ է ակտիվացնել այս ծառայությունը Amazon-ում: Այնուհետև հետևեք մեքենայի էկրանի քայլերին՝ ձեր Amazon հաշիվը ձեր Saeco հաշվին կապակցելու համար: Այս քայլերն ավարտելուց հետո կարող եք օգտվել Amazon Smart Reorder ծառայությունից:

**i** Մեքենայի կառավարման վահանակի «Խանութ» ընտրացանկում կարող եք տեսնել Philips-ի տեխնիկական սպասարկման արտադրանքների և արքեսուարների առկայությունը տեղական մանրածախ առևտրային կենտրոններում:

Պահեստամասերի ամբողջական առցանց ցանկը գտնելու համար մուտքագրեք ձեր մեքենայի համարը: Տեսակի համարը կարող եք գտնել սպասարկման դռակի ներսում:

Տեխնիկական սպասարկման միջոցներ և տեսակի համարներ.

- Նստվածքագերծման լուծույթ CA6700
- AquaClean ֆիլտր CA6903
- Պատրաստման մասի քսայուղ HD5061
- Սուրճի յուղագերծիչ հաբեր CA6704
- Կաթի վազբուղու մաքրող միջոց CA6705
- Տեխնիկական սպասարկման հավաքակազմ CA6707

## Ծրագրակազմի թարմացումներ

Թարմացումը կարևոր է ձեր գաղտնիությունը և սուրճի մեքենայի պատշաճ աշխատանքը պահպանելու համար: Դուք կարող եք սահմանել թարմացնել մեքենայի ծրագրակազմը ձեռքով, թե ավտոմատ կերպով:



**i** Երբ ընտրում եք ավտոմատ թարմացումները, համոզվեք, որ մեքենան միացված է նաև հոսանքին գիշերը և Wi-Fi-ը միացված է, որպեսզի մեքենան կարողանա ստանալ ծրագրակազմի թարմացումները գիշերվա ընթացքում:

**i** Թարմացումները հասանելի են դառնում, երբ կան ծրագրակազմի բարելավումներ են լինում, մեքենայի նոր հնարավորություններ և հնարավոր անվտանգության խնդիրը կանխելու համար:

**i** Ներկառուցված ծրագրակազմի պարտադիր թարմացումներն ավտոմատ կերպով սկսվում են, երբ սրճեի մեքենան գտնվում է սպասման ռեժիմում: Ներկառուցված ծրագրակազմի թարմացման ժամանակ սրճեի մեքենան չի կարող օգտագործվել:

## Անսարքությունների շտկում

Այս բաժնում ներկայացված են սարքի հետ առավել հաճախ պատահող խնդիրները: Աջակցող տեսանյութերը և հաճախ տրվող հարցերի ամբողջական ցանկը հասանելի են [www.saeco.com/care](http://www.saeco.com/care) կայքէջում: Եթե չեք կարողանում ինքնուրույն լուծել խնդիրը, դիմեք ձեր երկրում գործող Հաճախորդների աջակցման կենտրոն: Կոնտակտային տվյալները կարող եք գտնել երաշխիքի թերթիկում:

Խնդիր	Պատճառը	Լուծում
Իմ նոր սրճեի մեքենայի ներսում սուրճի մնացորդներ կան:	Այս մեքենան փորձարկվել է սուրճով:	Թեև այն խնամքով մաքրվել է, հնարավոր է, որ սուրճի մնացորդներ մնացած լինեն: Այնուամենայնիվ, մեքենան բացարձակապես նոր է:
Մեքենան DEMO ռեժիմում է:	Դուք սեղմել եք սպասման ռեժիմի պատկերակը 8 վայրկյանից ավել:	Անջատեք մեքենան և նորից միացրեք մեքենայի հետևի գլխավոր փոխանջատիչով:
Կաթիլների սկուտեղն արագ է լցվում/կաթիլների սկուտեղի մեջ միշտ մի քիչ ջուր կա:	Դա նորմալ է: Մեքենան ջրով ողողում է ներքին վազքուղին և պատրաստման մասը: Ներքին համակարգով ջուր է հոսում անմիջապես կաթիլների սկուտեղի մեջ:	Ամեն օր դատարկեք կաթիլների սկուտեղը կամ հենց որ «կաթիլների սկուտեղը լիքն է» կարմիր լույսով ցուցիչը կվառվի կաթիլների սկուտեղի կափարիչից (Նկ. 29): Խորհուրդ. մատակարարման ծորակի տակ գավաթ դրեք, որպեսզի հավաքեք ողողման ջուրը, որը դուրս է թափվում դրանից:
«Դատարկեք աղացած սուրճի տարան» պատկերակը մնում է միացված:	Դուք դատարկել եք աղացած սուրճի տարան, երբ սարքն անջատված է եղել պատի վարդակից, կամ շատ արագ եք հետ դրել տեղը:	Հանեք աղացած սուրճի տարան, սպասեք առնվազն 5 վայրկյան և նորից տեղադրեք այն:
Մեքենան առաջարկում է դատարկել աղացած սուրճը, թեև որ տարան լիքը չէ:	Վերջին անգամ, երբ դուք դատարկել եք աղացած սուրճի տարան, սարքը չի վերակայել հաշվիչը:	Միշտ սպասեք մոտ. 5 վայրկյան, ապա կրկին հետ դրեք աղացած սուրճի տարան: Այդպիսով, սուրճի պարկուճների հաշվիչը կվերակայվի գրոյի և դրանց քանակը ճիշտ կհաշվարկվի:

Խնդիր	Պատճառը	Լուծում
Աղացած սուրճի տարան չափազանց լիքն է, իսկ «դատարկեք աղացած սուրճի տարան» պատկերակը էկրանին չի երևացել:	Դուք հանել եք կաթիլների սկուտեղը՝ առանց աղացած սուրճի տարան դատարկելու:	Երբ հանում եք կաթիլների սկուտեղը, դատարկեք նաև աղացած սուրճի տարան, նույնիսկ եթե դրա մեջ ընդամենը մի քանի սուրճի պարկուճ կա: Դա կապահովի, որպեսզի սուրճի պարկուճների հաշվիչը վերակայվի գրոյի և դրանց քանակը ճիշտ հաշվարկվի:
Չեմ կարողանում հանել պատրաստման մասը:	Պատրաստման մասը ճիշտ դիրքում չի տեղադրված:	Վերակայեք մեքենան հետևյալ կերպ. փակեք սպասարկման դռնակը: Անջատեք մեքենան և նորից միացրեք և սպասեք, մինչև այն պատրաստ լինի օգտագործման: Փորձեք կրկին հանել պատրաստման մասը: Քայլ առ քայլ հրահանգների համար տես «Պատրաստման մասի հանումը և տեղադրումը» գլուխը:
Չեմ կարողանում մտցնել պատրաստման մասը:	Պատրաստման մասը ճիշտ դիրքում չի տեղադրված:	Վերակայեք մեքենան հետևյալ կերպ. փակեք սպասարկման դռնակը: Հանած թողեք պատրաստման մասը: Անջատեք մեքենան և հանեք խրոցակը էլեկտրամուտքի վարդակից: Սպասեք 30 վայրկյան, այնուհետև նորից միացրեք սարքը պատի վարդակից, միացրեք այն և սպասեք, մինչև պատրաստ լինի օգտագործման: Այնուհետև դրեք պատրաստման մասը ճիշտ դիրքով և նորից տեղադրեք այն մեքենայի մեջ: Քայլ առ քայլ հրահանգների համար տես «Պատրաստման մասի հանումը և տեղադրումը» գլուխը:
Սուրճը նոսր է:	Պատրաստման մասը կեղտոտ է կամ յուղելու կարիք ունի:	Հանեք պատրաստման մասը, լվացեք ծորակի ջրով և թողեք չորանա: Ապա յուղեք շարժվող մասերը (Տես գլուխ 'Սրճեփի խմբի յուղում'):
	Մեքենան կատարում է իր ինքնակարգավորման գործընթացը: Այս գործընթացը սկսվում է ավտոմատ կերպով, երբ դուք առաջին անգամ օգտագործում եք մեքենան, երբ փոխում եք այլ տեսակի սուրճի կամ երկար ժամանակ չօգտագործելուց հետո:	Սկզբում եփեք 5 գավաթ սուրճ, որպեսզի մեքենան ավարտի իր ինքնակարգավորման գործընթացը:
	Սրճաղացը դրված է չափազանց խոշոր կարգավորման վրա:	Սրճաղացը դրեք մանր (ավելի ցածր) կարգավորման վրա: Պատրաստեք 2-ից 3 ընկալիք, որպեսզի կարողանաք համտեսել ամբողջական տարբերությունը:

Խնդիր	Պատճառը	Լուծում
Սուրճը բավարար տաք չէ:	Ջերմաստիճանը դրված է չափազանց ցածրի վրա:	Դրեք ջերմաստիճանը առավելագույն կարգավորման վրա (Նկ. 42):
	Սառը գավաթը նվազեցնում է ընկելիքի ջերմաստիճանը:	Նախապես տաքացրեք գավաթները՝ ողողելով տաք ջրով:
	Կաթի ավելացումը նվազեցնում է ընկելիքի ջերմաստիճանը:	Մնկախ նրանից՝ տաք, թե սառը կաթ եք ավելացնում, կաթի ավելացումը միշտ նվազեցնում է սուրճի ջերմաստիճանը: Նախապես տաքացրեք գավաթները՝ ողողելով տաք ջրով:
Սուրճը դուրս չի գալիս կամ դանդաղ է դուրս գալիս:	AquaClean ջրի ֆիլտրը պատշաճ կերպով չի պատրաստվել տեղադրման համար:	Հանեք AquaClean ֆիլտրը և մի քիչ տաք ջուր ծորացրեք: Եթե դա աշխատի, ապա AquaClean ֆիլտրը ճիշտ չէր տեղադրվել: Նորից տեղադրեք և ակտիվացրեք AquaClean ֆիլտրը և հետևեք «AquaClean ջրի ֆիլտր» գլխում ներկայացված բոլոր քայլերին:
		Երկար ժամանակ չօգտագործելուց հետո անհրաժեշտ է պատրաստել AquaClean ջրի ֆիլտրը օգտագործման համար և 2-3 բաժակ տաք ջուր բաց թողնել ծորակից:
	AquaClean ջրի ֆիլտրը խցանված է:	Փոխեք AquaClean ջրի ֆիլտրը 3 ամիսը մեկ: 3 ամսից ավելի օգտագործած ֆիլտրը կարող է խցանվել:
	Սրճադաջը դրված է չափազանց մանր կարգավորման վրա:	Սրճադաջը դրեք ավելի խոշոր (ավելի բարձր) կարգավորման վրա: Նկատի ունեցեք, որ դա կազդի սուրճի համի վրա:
	Պատրաստման մասը կեղտոտ է:	Հանեք պատրաստման մասը և լվացեք ծորակի ջրով (Տես գլուխ 'Սրճեփի խմբի մաքրում հոսող ջրի տակ'):
	Սուրճի մատակարարման ծորակը կեղտոտ է:	Մաքրեք սուրճի մատակարարման ծորակը և դրա անցքերը խողովակ մաքրող սարքով կամ ասեղով:
	Աղացած սուրճի խցիկը խցանված է	Անջատեք մեքենան և հանեք պատրաստման մասը: Բացեք աղացած սուրճի խցիկի կափարիչը և մտցրեք գդալի կոթը դրա մեջ: Վեր ու վար արեք կոթը մինչև խցանված աղացած սուրճը թափվի (Նկ. 28):
	Մեքենայի վազքուղին արգելափակված է կրային նստվածքներով:	Մեքենան մաքրեք նստվածքից Philips-ի նստվածքազերծման միջոցով (Տես գլուխ 'Աղային նստվածքների մաքրման պրոցեդուրան')։ Միշտ մաքրեք նստվածքից, երբ մեքենան հուշում է դրա մասին:

Խնդիր	Պատճառը	Լուծում
Կաթը չի փրփրում:	Ներքին կապուչինատորը կեղտոտ է կամ ձիշտ տեղադրված չէ:	Մաքրեք ներքին կապուչինատորը և համոզվեք, որ այն ձիշտ եք դիրքավորել ու տեղադրել (Տես գլուխ 'Ներքին կապուչինատորի վաճառման ծորակի տակ'):
	Օգտագործած կաթի տեսակը նախատեսված չէ փրփեցման համար:	Տարբեր տեսակի կաթի դեպքում ստացվում է տարբեր քանակությամբ փրփուր և տարբեր որակի փրփուր:
Կաթը թափթփվում է:	Օգտագործած կաթը բավականաչափ սառը չէ:	Կաթը պետք է լինի անմիջապես սառնարանից հանած կաթ:
'	Կաթի ձկուն խողովակը պատշաճ միացրած չէ:	Բացեք սուրճի մատակարարման ծորակի (Նկ. 37) դռնակը և ստուգեք՝ արդյոք կաթի ձկուն խողովակը լավ միացված է կապուչինատորին (Նկ. 43): Նկատի ունեցեք, որ կապուչինատորը և կաթի խողովակները կարող են տաք լինել: Մինչև դրանց ձեռք տալը թողեք, որ կապուչինատորը և խողովակները հովանան:
	Կապուչինատորը և կաթի խողովակները մաքուր չեն:	Հանեք և ապամոնտաժեք ներքին կապուչինատորը (Տես գլուխ 'Ներքին կապուչինատորի վաճառման ծորակի տակ'): Լվացեք բոլոր մասերը ծորակի ջրով: Մանրակրկիտ մաքրման համար օգտագործեք Philips-ի կաթի վազքուղու մաքրման միջոցը և կատարեք «Մանրակրկիտ մաքրում կաթից» պրոցեդուրան՝ անցնելով «Կարգավիճակ» և «Hygiesteam» ընտրացանկ: Նկատի ունեցեք, որ եթե մասերը վաճակվել են սպասք վաճառող մեքենայի մեջ, դրանք կարող են խցանվել սննդի մասնիկներով կամ վաճառող միջոցների մնացորդներով: Խորհուրդ ենք տալիս նաև աչքով ստուգել, որ դրանք խցանված չեն:
		Խորհուրդ ենք տալիս ամեն օր կատարել HygieSteam ծրագիրը. 1) Կառավարման վահանակի վրա սեղմեք «Կարգավիճակ»: 2) Ընտրեք «HygieSteam»: 3) Այնուհետև հաստատեք բոլոր քայլերը էկրանին:
	Կաթի խողովակները խցանված են:	Միշտ պահեք կաթի տարան առանց կաթի խողովակների սառնարանում: Մնացորդային կաթը կարող է կուտակվել կաթի խողովակների ներսում և արգելափակել կաթի հոսքը խողովակներով: Պահելուց առաջ ողողեք կաթի խողովակները:

Խնդիր	Պատճառը	Լուծում
Մեքենայից, կարծես թե, արտահոսք կա:	Մեքենան ջրով ողողում է ներքին վազքուղին և պատրաստման մասը: Ներքին համակարգով այս ջուրը հոսում է անմիջապես կաթիլների սկուտեղի մեջ: Դա նորմալ է:	Ամեն օր դատարկեք կաթիլների սկուտեղը կամ հենց որ «կաթիլների սկուտեղը լիքն է» ցուցիչը կվառավի կաթիլների սկուտեղի կափարիչից (Նկ. 29): Խորհուրդ. Մատակարարման ծորակի տակ գավաթ դրեք, որպեսզի հավաքեք ողողման ջուրը, և դրանով կնվազեցնեք սկուտեղի մեջ հավաքվող ջրի քանակը:
	Կաթիլների սկուտեղը չափազանց լիքն է, և ջուրը թափվում է դրանից, ինչից էլ թվում է, թե սարքից ջուր է հոսում:	Ամեն օր դատարկեք կաթիլների սկուտեղը կամ հենց որ «կաթիլների սկուտեղը լիքն է» ցուցիչը կվառավի կաթիլների սկուտեղի կափարիչից (Նկ. 29):
	Ջրի բաքը ամբողջությամբ մտցված չէ, ջրի բաքից ջուր է հոսում, և մեքենայի մեջ օդ է անցնում:	Համոզվեք, որ ջրի բաքը ճիշտ դիրքում է տեղադրված: հանեք այն և նորից մտցրեք՝ որքան հնարավոր է խորը մեքենայի մեջ:
	Պատրաստման մասը կեղտոտ է/խցանված է:	Լվացեք պատրաստման մասը:
	Մեքենան տեղադրված չէ հորիզոնական մակերևույթի վրա:	Տեղադրեք մեքենան հորիզոնական մակերևույթի վրա, որպեսզի կաթիլների սկուտեղից ջուր չթափվի և «կաթիլների սկուտեղը լիքն է» ցուցիչը ճիշտ աշխատի:
Չեմ կարողանում ակտիվացնել AquaClean ջրի ֆիլտրը, և մեքենան հիշեցնում է նստվածքազերծման մասին:	Ֆիլտրը ժամանակին չի տեղադրվել կամ փոխվել, երբ էլ կրանին ցուցադրվել է AquaClean-ի հիշեցումը: Սա նշանակում է, որ ձեր մեքենան ամբողջովին զերծ չէ կրաքարից:	Նախ մաքրեք մեքենան նստվածքից, ապա տեղադրեք AquaClean ջրի ֆիլտրը:
Ջրի նոր ֆիլտրը չի տեղավորվում:	Դուք փորձում եք տեղադրել այլ ֆիլտր, ոչ՝ AquaClean ջրի ֆիլտրը:	Մեքենայի մեջ հարմարվում է միայն AquaClean ջրի ֆիլտրը:
	AquaClean ջրի ֆիլտրի ռետինե օղակը տեղում չէ:	AquaClean ջրի ֆիլտրի ռետինե օղակը դրեք տեղը:
Մեքենայից բարձր ձայն է գալիս:	Նորմալ է, որ ձեր մեքենան մի փոքր աղմուկ է հանում օգտագործման ընթացքում:	Եթե մեքենան սկսում է այլ տեսակի աղմուկ հանել, մաքրեք պատրաստման մասը և յուղեք այն (Տես գլուխ 'Սրժնեփ խմբի յուղում'):
	AquaClean ջրի ֆիլտրը պատշաճ կերպով չի պատրաստվել, և այժմ օդ է անցնում մեքենայի մեջ:	Հանեք AquaClean ջրի ֆիլտրը ջրի բաքից և պատշաճ կերպով պատրաստեք այն օգտագործման համար, այնուհետև դրեք տեղը: Քայլ առ քայլ հրահանգների համար տես «AquaClean ջրի ֆիլտր» գլուխը:

<b>Խնդիր</b>	<b>Պատճառը</b>	<b>Լուծում</b>
	Ջրի բաքը ամբողջությամբ չի մտցվել, և այժմ օդ է անցնում մեքենայի մեջ:	Համոզվեք, որ ջրի բաքը ձիշտ դիրքում է տեղադրված: Իսկապես այն և նորից մտցրեք՝ հրելով այն որքան հնարավոր է խորը մեքենայի մեջ:
Երբ առաջին անգամ փորձում եմ սարքը միացնել Wi-Fi-ին, սարքը չի կարողանում կապակցվել Wi-Fi ցանցին:	Ձեր Wi-Fi-ի անունը և գաղտնաբառը ձիշտ չեն:	Ստուգեք ձեր Wi-Fi-ի անունը և գաղտնաբառը:
	Սրժեփի մեքենան և Wi-Fi երթուղիչը չեն գտնվում միմյանց հասանելիության սահմաններում:	Համոզվեք, որ սրժեփի մեքենան և Wi-Fi երթուղիչը գտնվում են միմյանց հասանելիության սահմաններում կամ օգտագործեք Wi-Fi-ի ծածկույթն ընդլայնող սարք:
Մեքենան չի կարողանում գտնել տան Wi-Fi ցանցը:	Wi-Fi երթուղիչը լավ չի աշխատում:	Համոզվեք, որ Wi-Fi երթուղիչը լավ է աշխատում և միացված է համացանցին:
	Մեքենան երթուղիչի հասանելիության սահմաններում չէ:	Համոզվեք, որ մեքենան երթուղիչի հասանելիության սահմաններում է: Կարող եք նաև օգտագործել Wi-Fi ազդանշանն ուժեղացնող սարք:
	Երթուղիչը, որին փորձում է միանալ ձեր սրժեփի մեքենան, 5 ԳՀց երկշերտ երթուղիչ է, և ձեր սրժեփի մեքենան չի փորձում միանալ 2.4 ԳՀց ցանցին:	5 ԳՀց ցանցերը չեն աջակցվում: Ժամանակավորապես անջատեք ձեր երթուղիչի 5 ԳՀց հաճախականությունը և փորձեք կրկին զուգավորել սրժեփի մեքենան նույն երթուղիչի մեկ այլ հաճախականության շերտի հետ (2.4 ԳՀց): Չուղավորումից հետո կրկին միացրեք ձեր 5 ԳՀց հաճախականության շերտը:
Դեռ չեմ կարողանում օգտվել Alexa-ից և Amazon Smart Reorders ծառայությունից:	Դուք դեռ չեք կապակցել ձեր Amazon-ի հաշիվը ձեր Saeco-ի հաշվին:	Հետևեք մեքենայի կառավարման վահանակի վրայի հրահանգներին՝ ձեր Amazon-ի հաշիվը ձեր Saeco-ի հաշվին կապակցելու համար, որպեսզի կարողանաք օգտագործել Alexa ծայնային կառավարումը և Amazon Smart Reorders-ը: <b>Նշում՝ Այս գործառնություններն օգտագործելու համար դուք պետք է ունենաք Alexa հավելված կամ Alexa սարք և պետք է միացնեք Smart Reorders ծառայությունը Amazon-ում:</b>
Մեքենայի Wi-Fi կապը նախկինում աշխատում էր, իսկ հիմա չի աշխատում:	Ձեր Wi-Fi-ի անունը և/կամ գաղտնաբառը փոխվել է:	Հետևեք «Կապակցում Wi-Fi-ին» բաժնի հրահանգներին և ընտրեք Wi-Fi-ի նոր անունով ցանցը, որին պետք է կապակցեք:

Խնդիր	Պատճառը	Լուծում
	Wi-Fi-ի գաղտնաբառը փոխվել է:	Հետևեք «Կապակցում Wi-Fi-ին» բաժնի հրահանգներին և մուտքագրեք Wi-Fi-ի նոր գաղտնաբառը:
	Ձեր Wi-Fi երթուղիչը լավ չի աշխատում:	Ստուգեք երթուղիչը և համոզվեք, որ այն աշխատում է:
	Wi-Fi կապը կարող է ընդհատվել էլեկտրամագնիսական կամ այլ միջամտությունների պատճառով:	Հեռու պահեք սարքը այլ էլեկտրոնային սարքերից, որոնք կարող են միջամտություններ առաջացնել:
	Վերոնշյալ լուծումներից ոչ մեկը չի օգնում:	Անջատեք մեքենան և նորից միացրեք մեքենայի հետևի գլխավոր փոխանցատիչով, որպեսզի ստուգեք Wi-Fi կապակցումը:

## Տեխնիկական բնութագրեր

Արտադրողը իրավունք է վերապահում բարելավել արտադրանքի տեխնիկական բնութագրերը: Նախասահմանված բոլոր քանակությունները մոտավոր են:

Նկարագրություն	Արժեք
Չափ (լ x բ x խ)	287 x 396 x 487 մմ
Քաշ	11-12,4 կգ
Հոսանքի լարի երկարությունը	1 200 մմ
Ջրի բաք	1,7 լիտր, հանովի
Սուրճի հատիկների տարայի տարողությունը	450 գ
Աղացած սուրճի տարայի տարողությունը	15 պարկուճ
Կաթի կոնտեյնների տարողություն	600 մլ
Կարգավորվող բարձրությամբ ծորակի բարձրություն	75-148 մմ
Նոմինալ լարում – նոմինալ հզորություն – սնուցման աղբյուր	Տես սպասարկման դռնակի ներսում գտնվող տվյալների թիթեղը
Wi-Fi-ի հաճախականության շերտ	2.4 ԳՀց 802.11 b/g/n

## Համապատասխանության հայտարարագիր

Սույնով DAP B.V. ընկերությունը հայտարարում է, որ SM8780, SM8782, SM8785, SM8885 և SM8889 լրիվ ավտոմատ էսպրեսո մեքենաները համապատասխանում են 2014/53/ԵՄ ստանդարտին:

ԵՄ համապատասխանության հայտարարագրի տեքստն ամբողջությամբ հասանելի է հետևյալ ինտերնետ հասցեով՝ <https://www.saeco.com>:

## 806 Չայերեն

SM8780, SM8782, SM8785, SM8885 և SM8889 լրիվ ավտոմատ էսպրեսո մեքենաներն ունեն Wi-Fi մոդուլ, 2.4 ԳՉց 802.11 b/g/n (կապուղիներ 1...13): Չափողման առավելագույն հզորություն՝ <100 մՎտ (20 դբմ):

## Wi-Fi

Մեքենան ցանցային սարքավորում է, որը համապատասխանում է (ԵՄ) No 801/2013 կանոնակարգին, և այն նախատեսված է 2.4 ԳՉց 802.11 b/g/n ցանցին մշտապես միացված օգտագործման համար:

Ավտոմատ սրժի մեքենա էսպրեսոյի համար

Արտադրող: «ԴՄ Բ.Վ.», Տուսսենդիեպեն 4 ա, 9206ԱԴ, Դրահտեն, Լիդեռլանդներ

Ներկրող Ռուսաստանի և Մաքսային միության տարածք: «Ֆիլիպս տեխնիկա տան համար» ՍՊԸ, Ռուսաստանի Դաշնություն, 123022, ք. Մոսկվա, Սերգեյ Մակենի փ., տ. 13, 5-րդ հարկ, տարածք XVII, սենյակ 31, հեռախոսահամար +7 495 961-1111

SM8889, SM8885, SM8780, SM8782, SM8785՝ 230 V; 50 Hz; 1500 W

Սարք I դասի

Կենցաղային կարիքների համար

Արտադրված է Իտալիայում

Պահպանման, շահագործման կանոններ

Ջերմաստիճան

0 °C - +50 °C

Չարաբերական խոնավություն

20 % - 95 %

Մթնոլորտային ճնշում

85 - 109 kPa



Ոչ պլաստիկ փաթեթավորման նյութերը բաղկացած են թղթից կամ ստվարաթղթից:



Պլաստիկ փաթեթավորման նյութերը բաղկացած են LDPE-ից, եթե այլ պիտակավորված չէ:



# სარჩევი

აპარატის მიმოხილვა (სურ. ა) _____	807
მართვის ბლოკი _____	808
შესავალი _____	808
განსაკუთრებული ფუნქციები _____	809
მოსადუღებელი სასმელები _____	810
აპარატის პარამეტრების დარეგულირება _____	814
AquaClean წყლის ფილტრი _____	815
მოდულების კომპლექტის ამოღება და ჩადება _____	816
გასუფთავება და მოვლა _____	817
ნადებისგან გაწმენდის პროცედურა _____	820
შეცდომის კოდები _____	821
აქსესუარების შეკვეთა _____	822
პროგრამის განახლებები _____	822
დიაგნოსტიკა _____	823
ტექნიკური მახასიათებლები _____	829
შესაბამისობის დეკლარაცია _____	829
Wi-Fi _____	830

## აპარატის მიმოხილვა (სურ. ა)

A1 მარცვლების დოზატორის თავსახური	A14 დაფევის პარამეტრის ღილაკი (მეტი ინფორმაციისთვის ეწვიეთ <a href="http://www.saeco.com/care">www.saeco.com/care</a> )
A2 წინასწარ დაფევილი ყავის ნაკვეთურის თავსახური	A15 მარცვლების დოზატორი
A3 ჭიქის სინი	A16 ჩასაყრელი ღიობის კარი
A4 მართვის ბლოკი	A17 ყავის ძაბრი
A5 როზეტი კაბელისთვის	A18 ყავის ნალექის უჭრა
A6 მთავარი ჩამრთველი	A19 სახარში კომპლექტი (მეტი ინფორმაციისთვის ეწვიეთ <a href="http://www.saeco.com/care">www.saeco.com/care</a> )
A7 საწვეთურის ლანგარი	A20 დაფევილი ყავის კონტეინერი
A8 საწვეთურის ლანგრის საკეტი	A21 წყლის რეზერვუარი
A9 HygieSteam კონტეინერი	A22 წყლის ავზის თავსახური
A10 HygieSteam ხუფი რძის მილის დამჭერით	A23 „წყვეთშემკრების სისავსის“ ინდიკატორი
A11 ყავისა და რძის გამანაწილებელი მილი სიმალლის რეგულირებით	A24 საწვეთურის ლანგრის თავსახური
A12 შიდა კაპუჩინატორი	
A13 დენის კაბელი შტეკერით	

## დამატებითი ნაწილები

A25 რძის კონტეინერი	A29 AquaClean ფილტრი
A26 რძის მილი	A30 საზომი კოვზი
A27 საწმენდი ჭაგრისი	A31 წყლის სიხისტის განმსაზღვრელი ტესტ-ბაზი
A28 საპოხის მილი	

# მართვის ბლოკი

ესპრესოს ამ აპარატის ორი ვერსია არსებობს. მათი მართვის ბლოკი სხვადასხვანაირია, თუმცა ხატულები ერთნაირად მუშაობს. ყველა ლილაკის სანახავად, იხილეთ სურათები B და C. აღწერების ნახვა შეგიძლიათ ქვემოთ.

B1 გამორთვის ხატულა	B5/C5 მარცვლები
C1 ჩართვა/გამორთვის ხატულა	B6/C6 აპარატის პარამეტრები
B2/C2 სასმელები	B7/C7 სტატუს მენიუ
B3/C3 სასმელების მენიუ	B8/C8 მაღაზია
B4/C4 პერსონალური პროფილები	B9/C9 დაწყება/დასრულების ► ხატულა

## შესავალი

გილოცავთ Saeco-ს ავტომატური ყავის აპარატის შექმნას! ონლაინ დახმარებით სრულად სარგებლობისთვის, რომელსაც Saeco გთავაზობთ, შეგიძლიათ გამოიყენოთ მართვის ჰანელი თქვენი აპარატის შიდა Wi-Fi კავშირით დასარეგისტრირებლად, ან გადადით ვებგვერდზე [www.saeco.com/MyCoffeeMachine](http://www.saeco.com/MyCoffeeMachine) და დაარეგისტრირეთ თქვენი პროდუქტი.

ყურადღებით ნაიკითხეთ ცალკე არსებული უსაფრთხოების ბუკლეტი, სანამ პირველად გამოიყენებთ აპარატს და შეინახეთ ის მომავალში გამოსაყენებლად.

თქვენი Saeco-ს ავტომატური ყავის აპარატი საშუალებას გაძლევთ, დააკავშიროთ ის თქვენს Wi-Fi ქსელთან გამოცდილების გასაღრმავებლად.

ყავის აპარატის თქვენს Wi-Fi ქსელთან დაკავშირებით, თქვენ შეგიძლებათ:

- მიიღოთ პერსონალიზებული რეკომენდაციები აპარატის შესწავლის საფუძველზე
- ისიამოვნოთ პროგრამის რეგულარული განახლებით თქვენი სამომხმარებლო გამოცდილების გასაღრმავებლად
- გამოიყენოთ მაღაზიის ფუნქციონალობა, თუ ის ხელმისაწვდომია თქვენს ქვეყანაში
- შეგიძლიათ თქვენი აპარატი დააკავშიროთ თქვენი Amazon-ის ანგარიშთან დამატებითი ნაწილების შესავსებად, თუ ეს ფუნქცია ხელმისაწვდომია თქვენს ქვეყანაში
- დააკავშიროთ თქვენს Alexa-ს სახლის მოწყობილობასთან ხმის კონტროლით სარგებლობისთვის, თუ ის ხელმისაწვდომია თქვენს ქვეყანაში

შენიშვნა: ეს აპარატი შემომშდა ყავით. მიუხედავად იმისა, რომ ის გულდასმით გაიწმინდა, შეიძლება ყავის ნალექი მაინც იყოს დარჩენილი. თუმცა, ჩვენ ვიძლევით გარანტიას, რომ აპარატი სრულიად ახალია.

## აპარატის ჩართვა, როდესაც თქვენ გაქვთ Xelsis SUPREMA (მხოლოდ SM8885, SM8889)

აპარატი ჩართეთ აპარატის უკან მთავარ ჩამრთველზე ხელის დაჭერით. იმისათვის, რომ „ჩართვის“ ხატულა გამორჩნდეს ეკრანზე, შეეხეთ მართვის ბლოკის ცენტრს. შეეხეთ „ჩართვის“ ხატულას და დაიცავით მართვის ბლოკზე მოცემული ნაბიჯ-ნაბიჯი ინსტრუქციები.

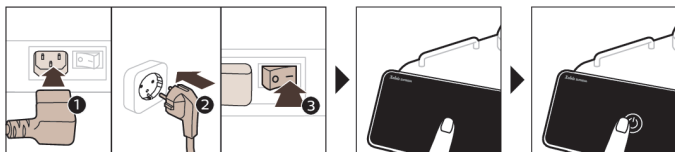

⚠ დააკავშირეთ და განაახლეთ აპარატი პირველი ინსტალაციისას და რეგულარულად შეამოწმეთ მექანიკური განახლებები.

## აპარატის ჩართვა, როდესაც თქვენ გაქვთ Xelsis DELUXE (მხოლოდ SM8780, SM8782, SM8785)

აპარატი ჩართეთ აპარატის უკან მთავარ ჩამრთველზე ხელის დაჭერით. შეეხეთ „ჩართვის“ ხატულას და დაიცავით მართვის ბლოკზე მოცემული ნაბიჯ-ნაბიჯი ინსტრუქციები.

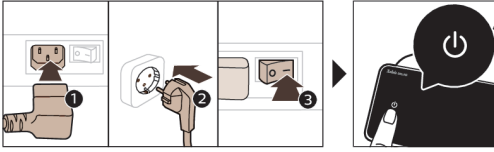

**A** დააკავშირეთ და განაახლეთ აპარატი პირველი ინსტალაციისას და რეგულარულად შეამოწმეთ მექანიკური განახლებები.

## Wi-Fi-თან დაკავშირება

**i** დააკავშირეთ თქვენი ყავის აპარატი 2,4 გგჰც 802.11 b/g/n სახლის Wi-Fi ქსელთან.

**i** თქვენი ყავის აპარატის სახლის Wi-Fi ქსელთან დაკავშირება გაძლევთ საშუალებას, გაიღრმავოთ სამომხმარებლო გამოცდილება.

**i** დარწმუნდით, რომ ყავის აპარატი და Wi-Fi როუტერი ერთიგეორის დიაპაზონშია.

მიჰყევით ქვევით მოცემულ საფეხურებს თქვენი ყავის აპარატის Wi-Fi ქსელთან დასაკავშირებლად.



**1** შეეხეთ პარამეტრების ხატულას და გაუსვით ხელი მარცხნიდან მარჯვნივ Wi-Fi ლილავის საპოვნელად.

**2** შეეხეთ Wi-Fi ხატულას.

**3** მიჰყევით ეკრანზე მოცემულ საფეხურებს თქვენი ყავის აპარატის Wi-Fi ქსელთან დასაკავშირებლად.

ახლა მზად ხართ თქვენი დაკავშირებული გამოცდილების დასაწყებად.

**A** აპარატი შეასრულებს ავტომატური რეცხვის ციკლს, როდესაც ჩაირთვება და გამოირთვება ხმის კონტროლის საშუალებით და როდესაც აპარატი პასიურ მდგომარეობაში იქნება გარკვეული დროის განმავლობაში და გამოირთვება. გთხოვთ დარწმუნდეთ, რომ აპარატი უსაფრთხო გარემოშია.

## განსაკუთრებული ფუნქციები

### განსაკუთრებული მიზანი ფუნქცია

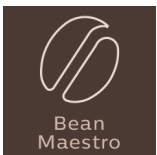

BeanMaestro-თან ერთად თქვენ შეგიძლიათ აირჩიოთ მარცვლების ტიპი და მოხალისის დონე. შემდეგ ის ავტომატურად ახდენს ხარშვის პარამეტრების ოპტიმიზაციას ყავის მარცვლებიდან საუკეთესო თვისებების ასაღებად.



HygieSteam-ის ფუნქცია ავტომატურად წმენდს რძის სისტემას და აშორებს მიკროორგანიზმებს: გამოიყენეთ ის კაპუჩინოს ან რძიანი სასმელების მოხარშვის შემდეგ.



ჩვენი გამძლე საფეკავი, რომელიც დამზადებულია 100% კერამიკისგან, გამორჩეულად მყარი და ზუსტია. ის შეიძლება დარეგულირდეს თქვენი გემოვნების მიხედვით 12 საფეხურის ღონეზე.



ტექნიკური მომსახურების ინდიკატორული პანელი გთავაზობთ მიმოხილვას და გატყობინებთ სტატუსის ინფორმაციას, მაგ.: წყლის დონის შესახებ ან გაცნობებთ, რომ AquaClean დაცლილია.

## მოსადუღებელი სასმელები

### ზოგადი საფეხურები

სასმელის მოსახარშად, უნდა გაიაროთ რამდენიმე მარტივი საფეხური.



- 1 აავსეთ წყლის რეზერვუარი ონკანის წყლით, ხოლო მარცვლეულის დობატორი მარცვლებით.
- 2 მოათავსეთ ერთი ან ორი ფინჯანი სიმაღლის რეგულირებადი გამანაწილებელი მილის ქვეშ. გააცურეთ გამანაწილებელი მილი ზევით ან ქვევით ფინჯნის ან ჭიქის, რომელსაც იყენებთ, სიმაღლეზე დასარეგულირებლად.
- 3 შეეხეთ სასმელების ხატულას „სასმელების“ მენიუში შესასვლელად. გაუსვით ხელი მარცხნიდან მარჯვნივ სასმელის ასარჩევად მასზე ხელის დაჭერით.
  - შეეხეთ „2x“ ხატულას, თუ ორი ფინჯნის მოხარშვა გსურთ. აპარატი ავტომატურად ასრულებს დაფქვის ორ ციკლს შერჩეული სასმელების პარალელურად.

**i** „2x“ ხატულა არ არის ხელმისაწვდომი ყველა სასმელზე.

4 სასმელის არჩევის შემდეგ, შეგიძლიათ დაარეგულიროთ თქვენი უპირატესობების პარამეტრები რეგულირებად ზოლებზე ხელის გასმით ზევით და ქვევით.

5 დააჭირეთ დაწყება/გაჩერების ხატულას არჩეული სასმელის ხარშვის დასაწყებად.

**A** არ გამოიყენოთ კარამელიზებული ან არომატული ყავის მარცვლები.

**i** გადაატრიალეთ დაფქვის პარამეტრის ოლიაკი მცირე საფეხურებად და 5 ფინჯანი ყავის მოხარშვის შემდეგ დაიწყებთ განსხვავების დაგემოვნებას.

# დახმარება სასმელის პარამეტრებთან დაკავშირებით

სასმელის კონკრეტული პარამეტრის შესახებ დამატებითი ინფორმაციის მისაღებად ხანგრძლივად დააჭირეთ რეგულირებად ზოლს 3 წამის განმავლობაში.



## რძიანი სასმელების ხარშვა

რძიანი სასმელების მოსახარშად, უნდა გაიაროთ რამდენიმე მარტივი საფეხური.

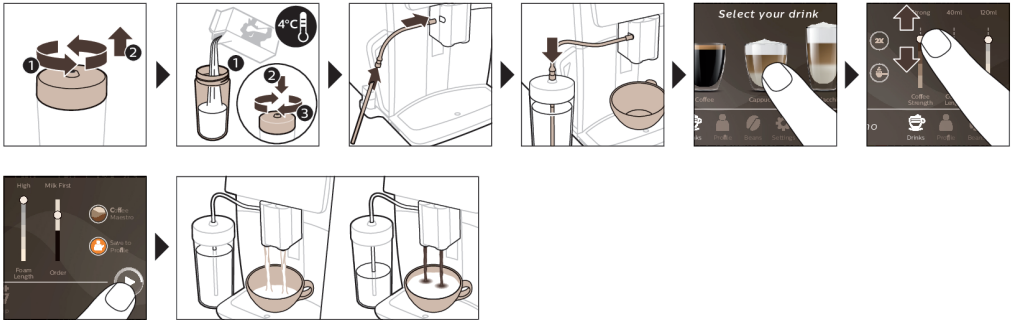

- 1 აავსეთ წყლის რეზერვუარი ონკანის წყლით, ხოლო მარცვლეულის დოზატორი მარცვლებით.  
მინიმუმბა: როდესაც რძის დრეკადი მილი შეერთებულია კაპუჩინატორთან, გააცურეთ გამანაწილებელი მილი ზევით წყლის რეზერვუართან მარტივი წვდომისთვის.
- 2 მოხსენით რძის რეზერვუარის თავსახური და გაავსეთ რძის რეზერვუარი რძით.  
ყოველთვის გამოიყენეთ პირდაპირ მაცივრიდან გამოღებული რძე ოპტიმალური შედეგებისთვის.
- 3 შეერთეთ რძის დრეკადი მილი კაპუჩინატორთან.
- 4 მოათავსეთ რძის ლითონის მილი რეზერვუარში.
- 5 შეხეთ სასმელების **☰** ხატულას, გადააცოცეთ და აირჩიეთ რძიანი სასმელის ღილაკი თქვენი სურვილის მიხედვით.
- 6 შეგიძლიათ დარეგულიროთ თქვენი უპირატესობების პარამეტრები რეგულირებად ზოლებზე ხელის გასმით ზევით და ქვევით.
- 7 ნებისმიერ დროს დააჭირეთ დაწყება/გაჩერების **▶** ღილაკს არჩეული სასმელის ხარშვის დასაწყებად.
  - კონკრეტული სასმელების შემთხვევაში, აპარატი თავდაპირველად ანაწილებს რძეს და შემდეგ ყავას. რიგი სხვა სასმელების შემთხვევაში, ეს პროცესი განსხვავებულია, აპარატი თავდაპირველად ანაწილებს ყავას და შემდეგ რძეს.
  - რძის განაწილების შესაჩერებლად, სანამ აპარატი გაანაწილებს წინასწარ განსაზღვრულ რაოდენობას, დააჭირეთ დაწყება/გაჩერების **▶** ღილაკს (მხოლოდ SM8780, SM8782, SM8785) ან დააჭირეთ გაჩერების ღილაკს (მხოლოდ SM8885, SM8889).
  - მთლიანად სასმელის განაწილების შესაჩერებლად (რძე და ყავა), სანამ აპარატი დაასრულებს პროცესს, დიდხანს დააჭირეთ დაწყება/გაჩერების **▶** ღილაკს (მხოლოდ SM8780, SM8782, SM8785) ან დააჭირეთ გაჩერების ღილაკს (მხოლოდ SM8885, SM8889).

**A** რძის განაწილების შემდეგ, პირდაპირ სრულდება „HygieSteam Shot“-ის ციკლი. აპარატი ორთქლს უშვებს უშუალოდ რძის მიღა სისტემაში მის სწრაფად გამოსავლებად. რძის მილის ლითონის ნაწილი შეიძლება გაცხელდეს. დამწვრობის რისკის თავიდან ასაცილებლად, დააცადეთ მას სრულად გაციება.

მინიმუმ: რძიანი სასმელების მოსახარშად ასევე შეგიძლიათ გამოიყენოთ მუყაოს პაკეტის რძე. მოათავსეთ რძის ლითონის მილი პირდაპირ რძის მუყაოს კოლოფში.

## წინასწარ დაფქვილი ყავით მოდულებული ყავა

წინასწარ დაფქვილი ყავით ყავის მოსახარშად, უნდა გაიაროთ რამდენიმე მარტივი საფეხური.

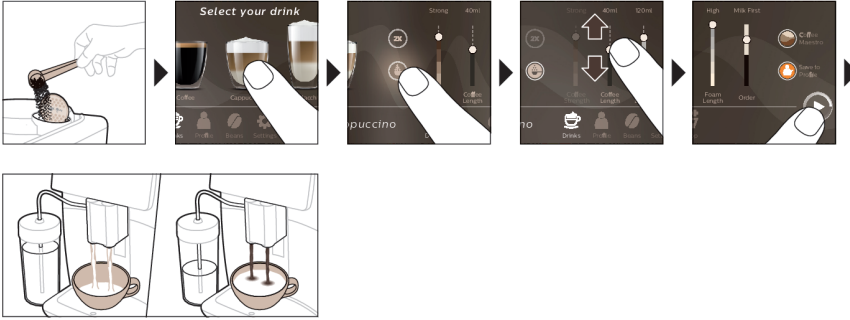

- 1 გახსენით წინასწარ დაფქვილი ყავის ნაკვეთური და ჩაყარეთ ერთი კოვზი წინასწარ დაფქვილი ყავა. შემდეგ დაახურეთ თავსახური.
- 2 შეეხეთ სასმელების ლილაკს, გადააცოცეთ მარცხნიდან მარჯვნივ და აირჩიეთ სასმელი.
- 3 შეეხეთ წინასწარ დაფქვილი ყავის ხატულას.
- 4 შეგიძლიათ დაარეგულიროთ თქვენი უპირატესობების პარამეტრები რეგულირებად ზოლებზე ხელის გასმით ზევით და ქვევით.
- 5 დააჭირეთ დაწყება/გაჩერების ხატულას არჩეული სასმელის ხარშვის დასაწყებად.

**i** თუ წინასწარ დაფქვილ ყავას აირჩევთ, თქვენ ვერ დაარეგულირებთ ყავის სიძლიერეს ან ვერ მოხარშავთ ერთ ფინჯანზე მეტს ერთდროულად.

## ცხელი წყლის განაწილება

- 1 დარწმუნდით, რომ შიდა კაპუჩინატორი სწორად არის მიერთებული აპარატზე (სურ. 1).
- 2 მოათავსეთ ფინჯანი მილის ქვეშ.
- 3 შეეხეთ „ცხელი წყლის“ ლილაკს (სურ. 2).
- 4 გაცურეთ რეგულირებადი ზოლები ზევით და ქვევით ცხელი წყლის რაოდენობის ან ტემპერატურის დასარეგულირებლად თქვენი სურვილის მიხედვით (სურ. 3).
- 5 დააჭირეთ დაწყება/გაჩერების ხატულას.
- 6 ცხელი წყლის განაწილების შესაჩერებლად, სანამ აპარატი დაასრულებს პროცედურას, ხელახლა დააჭირეთ დაწყება/გაჩერების ლილაკს (მხოლოდ SM8780, SM8782, SM8785) ან ხელახლა დააჭირეთ გაჩერების ლილაკს (მხოლოდ SM8885, SM8889).

## პერსონალიზაცია

აპარატი საშუალებას გაძლევთ, დაარეგულიროთ სასმელის პარამეტრები თქვენი სურვილის მიხედვით და დაამახსოვროთ დაზუსტებული სასმელი პირად პროფილში. შეგიძლიათ აირჩიოთ თქვენი საკუთარი ლილაკი და თქვენი პროფილის სახელი.

## მიიღეთ თქვენი მარცვლების საუკეთესო თვისებებით BeanMaestro-ს ფუნქციასთან ერთად

BeanMaestro-თან ერთად თქვენ შეგიძლიათ აირჩიოთ მარცვლების ტიპი და მოხალვის დონე. შემდეგ ის ავტომატურად ახდენს ხარშვის პარამეტრების ოპტიმიზაციას ყავის მარცვლებიდან საუკეთესო თვისებების ასაღებად.

- 1 შეეხეთ მარცვლების ლილაკს მთავარ მენიუში (სურ. 4).
- 2 შეეხეთ BeanMaestro-ს ფუნქციას (სურ. 5).
- 3 აირჩიეთ მარცვლების ტიპი. შეგიძლიათ აირჩიოთ არაბიკისა და რობუსტას ნარევი.
- 4 აირჩიეთ მარცვლების მოხალვის დონე.
- 5 ხარშვის პარამეტრები ავტომატურად ოპტიმიზდება.
- 6 ისიამოვნეთ თქვენი მომდევნო ფინჯანი ყავით.

## იჩქარეთ CoffeeMaestro-თან ერთად

თქვენი აპარატი გაძლევთ შესაძლებლობას აირჩიოთ გემოს პროფილები ყველა პარამეტრის ცალ-ცალკე რეგულირების გარეშე CoffeeMaestro ფუნქციით. შეგიძლიათ აირჩიოთ Delicato, Intenso და Forte. CoffeeMaestro გემოს პროფილის ასარჩევად:

- 1 შეეხეთ თქვენთვის სასურველი სასმელის ლილაკს (სურ. 6).
- 2 კიდევ ერთხელ შეეხეთ CoffeeMaestro-ს ლილაკს (სურ. 7).
  - სასმელის ძირითადი პარამეტრები ახლა სათანადოდ არის დარეგულირებული.
- 3 დააჭირეთ დაწყება/გაჩერების ► ლილაკს სასმელის ხარშვის დასაწყებად.

## მოახდინეთ თქვენი სასმელის პერსონალიზაცია CoffeeEqualizer Touch+ ფუნქციით

სასმელის არჩევის შემდეგ, CoffeeEqualizer Touch+ ფუნქცია ავტომატურად აქტიურდება, რაც სასმელის პარამეტრების რეგულირების საშუალებას გაძლევთ. დიდხანს დააჭირეთ თითოეულ ელემენტს ეკრანზე დახმარების ფუნქციის გასააქტიურებლად და დამატებითი ინფორმაციის მისაღებად.

CoffeeEqualizer Touch+ ფუნქციით, თქვენ შეგიძლიათ დაარეგულიროთ შემდეგი პარამეტრები:

- |                        |  |
|------------------------|--|
| 1 არომატის სიძლიერე    | 7 ყავის არომატი  |
| 2 ყავის რაოდენობა      | 8 ასევე შეგიძლიათ გადაწყვიტოთ 1 ან 2 ფინჯნის მომზადება |
| 3 რძის რაოდენობა       | 9 ყავის ან რძის პირველად განაწილების თანმიმდევრობა     |
| 4 წყლის რაოდენობა      |  |
| 5 სასმელის ტემპერატურა |  |
| 6 ქაფის რაოდენობა      |  |

შენიშვნა: ეს დამოკიდებულია თქვენს მიერ არჩეულ სასმელზე, რომლის პარამეტრების დარეგულირებაც შეგიძლიათ.

## შეინახეთ თქვენი რჩეული სასმელები პროფილში

აპარატი საშუალებას გაძლევთ, დაარეგულიროთ სასმელის პარამეტრები თქვენი სურვილის მიხედვით და დაამახსოვროთ დაბუსტებული სასმელი პირად პროფილში. შეგიძლიათ აირჩიოთ პროფილი და შეინახოთ რეცეპტი პროფილების გამოყენებით.

შეგიძლიათ შექმნათ პროფილი და დაამატოთ სასმელი პროფილის ლილაკის  გამოყენებით.

- 1 შეეხეთ პროფილის  ლილაკს მთავარ მენიუში (სურ. 8).
- 2 შეეხეთ Plus ლილაკს (სურ. 9).
- 3 შეიყვანეთ თქვენი სახელი და აირჩიეთ თქვენი რჩეული ლილაკი.
- 4 შეგიძლიათ დაამატოთ სასმელი. შეეხეთ თქვენთვის სასურველი სასმელის ლილაკს.
- 5 მოახდინეთ სასმელის პერსონალიზაცია CoffeeEqualizer Touch+ ან CoffeeMaestro ფუნქციით.
- 6 შეეხეთ „პროფილის შენახვის“ ლილაკს მის თქვენს პირად პროფილში შესანახად (სურ. 10).

## ძლიერი (ExtraShot)

თქვენი აპარატი გაძლევთ Ristretto-ს ძლიერი არომატის დამატების შესაძლებლობას თქვენს ყავასა და რძიან სასმელებში, მაგალითად, თუ გსურთ უფრო ძლიერი ყავა.

- 1 მოათავსეთ ფინჯანი მილის ქვეშ.
- 2 შეეხეთ სასმელების ერთი შეხებით არჩევის ერთ-ერთ ღილაკს სასმელის ასარჩევად (სურ. 6).
- 3 გააცურეთ რეგულირებადი ზოლი ზევით სიდლიერის უმაღლეს დონეზე დასაყენებლად და აირჩიეთ ExtraShot ფუნქცია (სურ. 11).
- 4 შემდეგ დააჭირეთ დაწყება/გაჩერების ► ღილაკს (მხოლოდ SM8780, SM8782, SM8785) ან დააჭირეთ დაწყების ღილაკს (მხოლოდ SM8885, SM8889) სასმელის ხარშვის დასაწყებად.
- 5 სასმელის განაწილების შესაჩერებლად, სანამ აპარატი დაასრულებს პროცედურას, ხელახლა დააჭირეთ დაწყება/გაჩერების ► ღილაკს (მხოლოდ SM8780, SM8782, SM8785) ან ხელახლა დააჭირეთ გაჩერების ღილაკს (მხოლოდ SM8885, SM8889).

**i** ExtraShot ფუნქციის არჩევის შემდეგ, ერთ ჯერზე შეგიძლიათ ერთი ფინჯანის ყავის მოხარშვა.

**i** extra shot-ის ფუნქცია არ არის ხელმისაწვდომი ყველა სასმელზე.

## აპარატის პარამეტრების დარეგულირება

თქვენ შეგიძლიათ დაარეგულიროთ აპარატის უმეტესი პარამეტრების დარეგულირება პარამეტრების ✱ ღილაკზე ხელის შეხებით და მიჰყევით ეკრანზე მოცემულ საფეხურებს.

ონლაინ დახმარების მისაღებად (ხშირად დასმული კითხვები, ფილმები და აშ.), დაასკანერეთ ამ ბროშურის ყდაზე მოცემული QR კოდი ან ეწვიეთ [www.saeco.com/care](http://www.saeco.com/care)

## წყლის სიხისტის პარამეტრი

**i** აპარატის ოპტიმალური მუშაობისა და ხანგრძლივი ექსპლუატაციისთვის გირჩევთ, დაარეგულიროთ წყლის სიხისტის პარამეტრი თქვენს რეგიონში არსებული წყლის სიხისტის დონეზე. ეს ასევე მოახდენს აპარატის ძალიან ხშირად წმენდის აუცილებლობის პრევენციას. წყლის სიხისტის ნაგულისხმევი პარამეტრი არის 4: ხისტი წყალი.

## თქვენს რეგიონში წყლის სიხისტის განსასაზღვრად, გამოიყენეთ წყლის სიხისტის შესამოწმებელი ჩხირი, რომელიც მოყვება აპარატს.

- 1 ჩადეთ წყლის სიხისტის შესამოწმებელი ჩხირი წყალში ან დაიჭირეთ ონკანის ქვეშ 1 წამის განმავლობაში (სურ. 12).
- 2 დაიცადეთ 1 წუთი. შესამოწმებელ ჩხირზე იმ კვადრატების რაოდენობა, რომლებიც განითვლება, მიუთითებს წყლის სიხისტეზე (სურ. 13).

## დააყენეთ აპარატი შესაბამის წყლის სიხისტეზე:

- 1 შეეხეთ პარამეტრების ✱ ღილაკს და გააცოცეთ ხელი მარცხნიდან მარჯვნივ „წყლის სიხისტის“ ასარჩევად.
- 2 აირჩიეთ წყლის სიხისტის დონე. ეკრანზე არჩეული წითელი კვადრატების რაოდენობა იგივე უნდა იყოს, რაც შესამოწმებელ ჩხირზე (სურ. 14).
- 3 წყლის შესაბამისი სიხისტის დაყენების შემდეგ, დასადასტურებლად შეეხეთ დადასტურების ✓ ღილაკს.

## დაფქვის პარამეტრის დარეგულირება

შეგიძლიათ შეცვალოთ ყავის სიდლიერე მარცვლების რებრეზუარის შიგნით არსებული დაფქვის პარამეტრის ღილაკით. რაც ნაკლებია დაფქვის პარამეტრი, მით წმინდადაა ყავის მარცვლები დაფქვილი და უფრო ძლიერია ყავა. შეგიძლიათ აირჩიოთ დაფქვის 12 სხვადასხვა პარამეტრიდან ერთ-ერთი.



აპარატი მომართულია თქვენი ყავის მარცვლებიდან საუკეთესო გემოს მისაღებად. ამისათვის გირჩევთ არ დაარეგულიროთ დაფქვის პარამეტრი სანამ არ მოადუღებთ 100-150 წიქას (დაახლოებით 1 თვის მანძილზე გამოყენება).

**i** სრული განსხვავების დაგემოვნებამდე, უნდა მოხარშოთ 2-3 ფინჯანი.

**A** არ გადაატრიალოთ დაფქვის პარამეტრის ლილაკი ერთ ჯერზე მეტად, საფქვავის დაზიანების პრევენციისათვის.

- 1 შეეხეთ მარცვლების ხატულას მთავარ მენიუში.
- 2 შეეხეთ „საფქვავს“.
- 3 უყურეთ მომზადების ვიდეოს.

## ქარხნული პარამეტრების აღდგენა

აპარატი გაძლევთ ქარხნული პარამეტრების აღდგენის შესაძლებლობას ნებისმიერ მომენტში.

- 1 შეეხეთ პარამეტრების ❌ ლილაკს.
- 2 გაცოცხეთ მარცხნიდან მარჯვნივ „ქარხნული პარამეტრების“ ასარჩევად. დაადასტუროთ დაადასტურების ლილაკზე ✓ შეხებით.
  - ახლა პარამეტრები აღდგენილია.

**i** შემდეგი ქარხნული პარამეტრები აღდგენილია ნაგულისხმევზე: წყლის სიხისტე, ლოდინის დრო, ეკრანის სიკაშკაშე, ხმის, წინა განათება, პროფილები, რეზერვუარის განათება, ზომა/ერთეულები, საწყისი ეკრანის პარამეტრები, BeanMaestro უპირატესობები, Wi-Fi დეტალები, პროგრამის განახლების უპირატესობები, Saeco-ს დეტალები, Amazon-ის დეტალები.

## AquaClean წყლის ფილტრი

თქვენს აპარატში AquaClean ფუნქცია გააქტიურებულია. შეგიძლიათ AquaClean წყლის ფილტრი მოათავსოთ წყლის რეზერვუარში ყავის გემოს შესანარჩუნებლად. ის ასევე ამცირებს გაწმენდის აუცილებლობას თქვენს აპარატში ნადების დაგროვების შემცირების ხარჯზე. AquaClean-ის წყლის ფილტრი შეგიძლიათ შეიძინოთ თქვენი ადგილობრივი ან ონლაინ საცალო გამყიდველისგან ან ავტორიზებული სერვის ცენტრებიდან.

## AquaClean ფილტრის სტატუსის აღნიშვნა

AquaClean ფილტრის სტატუსი ყოველთვის ჩანს „სტატუსის“ მენიუში პროცენტის სახით.

- თუ AquaClean ფილტრი 10% ან ნაკლებია, ეკრანზე გამოჩნდება შეტყობინება 2 წამის განმავლობაში ყოველ ჯერზე, როდესაც ჩართავთ აპარატს. ეს შეტყობინება გირჩევთ, იყიდოთ ახალი ფილტრი.
- თუ ფილტრის სტატუსი 0%-ია, აპარატი მოგთხოვთ AquaClean ფილტრის შეცვლას ყოველ ჯერზე, როდესაც ჩართავთ აპარატს.

## AquaClean წყლის ფილტრის გააქტიურება (5 წთ.)

**i** აპარატი ავტომატურად არ აღდგენს, რომ ფილტრი მოთავსებულია წყლის რეზერვუარში. შესაბამისად, თქვენ უნდა გააქტიუროთ AquaClean ყოველი ახალი წყლის ფილტრი, რომელიც დააინსტალირეთ „სტატუს“ მენიუში.

**i** როდესაც აპარატი შეწყვეტს ფილტრის აქტივაციის შეტყობინების ჩვენებას, მაინც შეგიძლიათ AquaClean წყლის ფილტრის გააქტიურება, მაგრამ თავდაპირველად უნდა განმინდოთ აპარატი ნადებისგან.

**i** თქვენი აპარატი აბსოლუტურად სუფთა უნდა იყოს ნადებისგან, სანამ დაიწყებთ AquaClean წყლის ფილტრის გამოყენებას.

AquaClean წყლის ფილტრის გააქტიურებამდე, საჭიროა მისი მომზადება წყალში დასველებით, როგორც ეს ქვევით არს აღწერილი. თუ ასე არ მოიქცევით, აპარატი შეიძლება მოხვდეს ჰაერი წყლის ნაცვლად, რაც იწვევს ხმაურს და ხელს უშლის აპარატს ყავის მოხარშვაში.

- 1 შეეხეთ „სტატუსის“ ხატულას და გადააცოცეთ მარცხნიდან მარჯვნივ „AquaClean“-ის ასარჩევად“.
- 2 კიდევ ერთხელ შეეხეთ დადასტურების ✓ ხატულას აქტივაციის ეკრანის გამოჩენის შემდეგ. მიჰყევით ეკრანზე მოცემულ ინსტრუქციებს.

## AquaClean წყლის ფილტრის შეცვლა (5 წთ.)

ფილტრში 95 ლიტრი წყლის გაშვების შემდეგ, ფილტრი წყვეტს მუშაობას. AquaClean სტატუსის ინდიკატორი ეცემა 0%-მდე, რაც შეგახსენებთ, რომ ფილტრი უნდა შეცვალოთ. თუ დროულად არ შეცვლით AquaClean წყლის ფილტრს, მაინც შეგიძლიათ მისი შეცვლა, მაგრამ თავდაპირველად უნდა გაასუფთავოთ აპარატი.

როდესაც AquaClean სტატუსის ინდიკატორი ეცემა 0%-მდე, ან როდესაც აპარატი გახსენებთ, რომ შეცვალოთ AquaClean ფილტრი:

- 1 ამოიღეთ ძველი AquaClean წყლის ფილტრი.
- 2 ჩასვით ახალი ფილტრი და გაააქტიურეთ ის, როგორც ეს აღწერილია თავში „AquaClean წლის ფილტრის გააქტიურება (5 წთ.)“.

**i** შეცვალეთ AquaClean წყლის ფილტრი მინიმუმ 3 თვეში ერთხელ, მაშინაც კი, თუ აპარატი ჯერ არ მიგანიშნებთ, რომ საჭიროა ფილტრის შეცვლა.

## მოდულების კომპლექტის ამოღება და ჩადება

შეღით „სტატუს“ მენიუში ეკრანზე და აირჩიეთ „სახარში კომპლექტის წმენდა“ ან ეწვიეთ [www.saeco.com/care](http://www.saeco.com/care) დეტალური ვიდეო ინსტრუქციებისთვის იმასთან დაკავშირებით, როგორ უნდა ამოიღოთ, ჩასვათ და განმინდოთ სახარში კომპლექტი.

## სახარში კომპლექტის ამოღება აპარატიდან

- 1 გახსენით ჩასაყრელი ღიობის კარი (სურ. 15).
- 2 ამოიღეთ ყავის ნალექის უჭრა (სურ. 16).
- 3 დააჭირეთ PUSH ლილაკს (სურ. 17) და გამოქაჩეთ სახარში კომპლექტის სახელური აპარატიდან მის ამოსაღებად (სურ. 18).

## სახარში კომპლექტის ხელახლა ჩასმა

სანამ სახარში კომპლექტს დააბრუნებთ აპარატიში, დარწმუნდით, რომ სწორ პოზიციაზეა.

- 1 შეამოწმეთ, რომ ყვითელ ცილინდრში ისარი სახარში კომპლექტის მხარეს შავი ისრის და N-ს (სურ. 19) დონეზეა.
  - თუ არ არის გასწორებული, ჩამოქაჩეთ ბერკეტი, სანამ არ შეეხება სახარში კომპლექტის ძირს (სურ. 20).
- 2 დარწმუნდით, რომ ყვითელი ჩამკეტი კაუჭი სახარში კომპლექტის მეორე მხარეს, სწორ პოზიციაზეა.
  - კაუჭის სწორად პოზიციონირებისთვის, მიანქით მას ზევით, სანამ ყველაზე მაღალ პოზიციას არ მიაღწევს (სურ. 21).
- 3 გადასწიეთ სახარის კომპლექტი მიმართულებითი რელსის გასწვრივ გვერდებზე (სურ. 22) ვიდრე პოზიციაზე წკაპუნით არ ჩაიკეტება (სურ. 23). არ დააწვეთ PUSH ლილაკს.
- 4 დააბრუნეთ ყავის ნარჩენების უჭრა და დახურეთ ჩასაყრელი ღიობის კარი.

# გასუფთავება და მოვლა

თქვენი აპარატი განიშნებთ, როდის ჩაატაროთ წმენდისა და ტექნიკური მომსახურების პროცედურები.

თქვენი აპარატის რეგულარული წმენდა და მოვლა უნარჩუნებს საუკეთესო მდგომარეობას და უზრუნველყოფს უწყვეტ ნაკადად მომდინარე ყავის კარგ გემოს.

გაიარეთ კონსულტაცია ქვემოთ დეტალური აღწერილობისათვის როდის დაა როგორ უნდა განმინდოთ აპარატის მოსახსნელი ნაწილები. შეგიძლიათ იხილოთ უფრო დეტალური ინფორმაცია და ვიდეო ინსტრუქციები აქ [www.philips.com/coffee-care](http://www.philips.com/coffee-care). იხილეთ სურათი „გ“ რათა გადაავლოთ თვალი, თუ რომელი ნაწილები ირეცხება ჭურჭლის სარეცხ მანქანაში.

## ჰუნქტი როდის უნდა გაინმინდოს როგორ ვიპოვნოთ მართვის ბლოკი/

### რა გავაკეთოთ

AquaClean-ის ფილტრი	როდესაც აპარატი მიგანიშნებთ ან ყოველ სამ თვეში.	სტატუსი->გასუფთავება->AQUACLEAN. AquaClean-ის ფილტრის ასამუშავებლად მიჰყევით შემდეგ საფეხურებს.
---------------------	---	---

**i** აპარატი ავტომატურად არ ადგენს, რომ ფილტრი მოთავსებულია წყლის რეზერვუარში. შესაბამისად, თქვენ უნდა გააქტიუროთ AquaClean ყოველი ახალი ფილტრი, რომელიც დაინსტალირეთ „სტატუს“ მენიუმში.

**i** თქვენი აპარატი სრულად უნდა იყოს კირქვისგან გასუფთავებული სანამ დაიწყებთ AquaClean-ის ფილტრის გამოყენებას.

**i** შეცვალეთ AquaClean-ის ფილტრი სულ მცირე 3 თვეში ერთხელ, მაშინაც კი, თუ აპარატს ჯერ არ მიგიითებთ შეცვლის საჭიროების შესახებ.

სახარში კომპლექტი	ყოველკვირეულად	სტატუსი -> მუშაობა ->სახარში კომპლექტის წმენდა. სახარში კომპლექტის მოსახსნელად და გასაწმენდად მიჰყევით შემდეგ საფეხურებს.
-------------------	----------------	---

**i** სანამ სახარში კომპლექტს დააბრუნებთ აპარატში, დარწმუნდით, რომ სწორ პოზიციაზეა. ყვითელ ცილინდრში ისარი სახარში კომპლექტის მხარეს უსწორდება შავ ისარს და N-ს (სურ. 19).

	ყოველთვიურად	სტატუსი -> მუშაობა ->ყავის ზეთის ამოღება. მიჰყევით თვითწმენდის პროცესის შემდეგ საფეხურებს სახარში კომპლექტიდან ყავის ზეთის ნარჩენების ავტომატურად მოსაცილებლად.
--	--------------	---

რძის სისტემა/შიდა კაპუჩინატორი	გამოყენების ყოველი დღის შემდეგ	სტატუსი -> HYGIESTEAM. რძის სისტემის გასაწმენდად მიჰყევით თვითწმენდის პროცესის შემდეგ საფეხურებს. განმინდეთ ლითონის რძის მილის გარე ნაწილი ნოტიო ქსოვილით, სანამ მოათავსებთ მას რძის მილის დამჭერში.
--------------------------------	--------------------------------	--

	ყოველკვირეულად	მოსხენით და დაშალეთ შიდა კაპუჩინატორი. გაავლეთ ყველა ნაწილი ონკანის ქვეშ სარეცხი სითხის მეშვეობით.
--	----------------	--

	ყოველთვიურად	სტატუსი -> HYGIESTEAM -> DEEP MILK CLEAN. რძის სისტემის გასაწმენდად მიჰყევით თვითწმენდის პროცესის შემდეგ საფეხურებს.
--	--------------	--

## პუნქტი

## როდის უნდა გაინმინდოს

## როგორ ვიპოვნოთ მართვის ბლოკი/

## რა გავაკეთოთ

რძის კონტეინერი	ყოველკვირეულად	დაშალეთ რძის კონტეინერი (სურ. 24) და გამოაგდეთ ბურთი რძის მილის წვერით (სურ. 25). რძის რეზერვუარის ყველა ნაწილი გაასუფთავეთ ონკანის ქვეშ ან ქურჭლის სარეცხ მანქანაში.
HygieSteam-ის კონტეინერი (რძის მილის დამჭერი)	ყოველკვირეულად, ან როდესაც აპარატი შეგახსენებთ	მოხსენით HygieSteam-ის კონტეინერი აპარატიდან (სურ. 26) და მოხსენით HygieSteam-ის თავსახური (სურ. 27). განმინდეთ HygieSteam-ის კონტეინერი და თავსახური ონკანის წყლით.
წინასწარ დაფქვილი ყავის განყოფილება	ყოველკვირეულად შემომწმეთ წინასწარ დაფქული ყავის განყოფილება, რათა ნახოთ, ხომ არ არის დახშული	გამოაერთეთ აპარატი და მოხსენით სახარში კომპლექტი. მოხსენით ბატარეის განყოფილების თავსახური და ჩადეთ კოვზის სახელური. ამოძრავეთ სახელური ზემოთ და ქვემოთ ვიდრე გაქედილი დაფქული ყავა არ ჩამოვარდება (სურ. 28). გადაადით <a href="http://www.saeco.com/care">www.saeco.com/care</a> დეტალური ვიდეო ინსტრუქციებისათვის.
ყავის მარცვლების კონტეინერი	დაცალეთ ყავის მარცვლების კონტეინერი როდესაც ამას გამცნობთ აპარატი. განმინდეთ ყოველკვირა	დაცალეთ ყავის მარცვლების კონტეინერი ვიდრე აპარატი ჩართულია. გაავლეთ ის ონკანის ქვეშ სარეცხი სითხის მეშვეობით.
საწვეთურის ლანგარი	დაცალეთ საწვეთურის ლანგარი ყოველდღე ვინაიდან „საწვეთურის ლანგრის ავსების“ წითელი ნათურა ინთება საწვეთურის ლანგარზე (სურ. 29). გაასუფთავეთ საწვეთურის ლანგარი ყოველ კვირა	მოხსენით საწვეთურის ლანგარი (სურ. 30) და გაავლეთ ონკანის ქვეშ სარეცხი სითხის მეშვეობით.
სახარში კომპლექტის გაპოხვა	ყოველ 2 თვეში	გაპოხეთ სახარში კომპლექტი შეფუთული საპოხით (იხილეთ 'მოდულების კომპლექტის გაპოხვა'). გადაადით <a href="http://www.saeco.com/care">www.saeco.com/care</a> დეტალური ვიდეო ინსტრუქციებისათვის.
წყლის რეზერვუარი	ყოველკვირეულად	გაავლეთ წყლის რეზერვუარი ონკანის ქვეშ.
აპარატის წინა ნაწილი	ყოველკვირეულად	განმინდეთ არააბრაზიული ქსოვილით.
აპარატის განმენდა ნადებისგან	როდესაც აპარატი მიგანიშნებთ განმენდაზე	სტატუსი -> ნადებისგან განმენდა. აპარატის გასაწმენდად მიჰყევით შემდეგ საფეხურებს. როდესაც საჭიროა ნადებისგან განმენდა, აპარატი მოგთხოვთ ამას, დასაწყებად დააჭირეთ „OK“ ხატულას და მიჰყევით შემდეგ საფეხურებს.

## მოდების კომპლექტის გასუფთავება

სახარში კომპლექტის რეგულარული გასუფთავება ხელს უშლის ყავის ნალექვის გაჭედვას შიდა წრედში. შედით „სტატუს“ მენიუში ეკრანზე და აირჩიეთ „სახარში კომპლექტის წმენდა“ ან ეწვიეთ [www.saeco.com/care](http://www.saeco.com/care) დამხმარე ვიდეოებისთვის იმასთან დაკავშირებით, როგორ უნდა ამოიღოთ, ჩასვათ და განმინდოთ სახარში კომპლექტი.

## მოდულების კომპლექტის წყლის ქვეშ განმენდა

- 1 დააჭირეთ „სტატუსის“ ხატულას და გადააცოცეთ „სახარში კომპლექტის გასუფთავების“ ასარჩევად.
- 2 დასადასტურებლად შეეხეთ დადასტურების ✓ ხატულას და შემდეგ მიჰყევით ეკრანზე მოცემულ ინსტრუქციებს.

## განმინდეთ მოდულების კომპლექტი ყავის ცხიმის მოსაშორებელი ტაბლეტებით.

გამოიყენეთ მხოლოდ Philips-ის ყავის ცხიმის მოსაშორებელი ტაბლეტები.

- 1 დააჭირეთ „სტატუსის“ ხატულას და გადააცოცეთ „სახარში კომპლექტის გასუფთავების“ ასარჩევად.
- 2 დასადასტურებლად შეეხეთ დადასტურების ✓ ხატულას და შემდეგ მიჰყევით ეკრანზე მოცემულ ინსტრუქციებს.

## მოდულების კომპლექტის გაკოხვა

თქვენი აპარატის მუშაობის გასაუმჯობესებლად, გირჩევთ გაკოხოთ სახარში კომპლექტი ყოველ 2 თვეში რათა დარწმუნდეთ, რომ მოძრავი ნაწილები კვლავ თანაბრად მოძრაობს.

- 1 ცხიმის თხელი ფენა წაუსვით სახარში კომპლექტის დგუშზე (ნაცრისფერი ნაწილი) (სურ. 31).
- 2 ცხიმის თხელი ფენა წაუსვით ღერძის გარშემო (ნაცრისფერი ნაწილი) სახარში კომპლექტის ძირზე (სურ. 32).
- 3 ცხიმის თხელი ფენა წაუსვით მიმმართველ დგუშზე ორივე მხარეს (სურ. 33).

## შიდა კაპუჩინატორის წმენდის პროგრამები

**i** აპარატები მიგანიშნებენ, როდის უნდა განმინდოთ შიდა კაპუჩინატორი.

აპარატს აქვს სამი პროგრამა შიდა კაპუჩინატორის გასასუფთავებლად:

- „HygieSteam Shot“: რძიანი სასმელის მომზადებისას, აპარატი ავტომატურად უშვებს ორთქლს შიდა კაპუჩინატორში მის სწრაფად გამოსარეცხად.
- „HygieSteam“: აპარატი საფუძვლიანად ასუფთავებს რძის შიდა სისტემას ორთქლით. დარწმუნდით, რომ HygieSteam-ის კონტეინერი სწორად არის აწყობილი (სურ. 34) და მიმაგრებული აპარატზე (სურ. 35). მოათავსეთ რძის მილი რძის მილის დამჭერში (სურ. 36) და მიჰყევით ეკრანზე მოცემულ ინსტრუქციებს..
- „რძის სრული წმენდა“: შეასრულეთ „რძის სრული წმენდის“ პროცედურა Philips-ის რძის წრედის გამწმენდით რძის შიდა სისტემის საფუძვლიანად გასაწმენდად.

## შიდა კაპუჩინატორის წმენდა ონკანის წყლით

- 1 გახსენით შიდა კაპუჩინატორის კარი (სურ. 37).
- 2 მოხსენით შიდა კაპუჩინატორი მისი ქვევით დაქაჩვით (სურ. 38).
- 3 დაშალეთ შიდა კაპუჩინატორი ზედა ნაწილიდან ქვედა ნაწილის გამოქაჩვით (სურ. 39).
- 4 დაშალეთ ყველა ნაწილი (სურ. 40) და გარეცხეთ ისინი ონკანის წყლით.
- 5 ხელახლა ააწყვეთ შიდა კაპუჩინატორი.

6 შიდა კაპუჩინატორის უკან ჩასასმელად, მოათავსეთ ის სწორ პოზიციაში და დარწმუნდით, რომ ნახვრეტები გასწორებულია აპარატზე არსებული ორი მილის ზომამზე. შემდეგ ანიეთ შიდა კაპუჩინატორი ზევით, სანამ არ ჩაჯდება ადგილზე (სურ. 1).

7 დახურეთ კარი.

ენვეით [www.saeco.com/care](http://www.saeco.com/care) უფრო დეტალური ვიდეო ინსტრუქციებისთვის.

## ნადებისგან განმენდის პროცედურა

გთხოვთ გამოიყენოთ მხოლოდ Philips-ის ფირმის ნადების მოსაშორებელი საშუალება. არავითარ შემთხვევაში არ გამოიყენოთ გოგირდმჟავას, მარილმჟავას, სულფამინის ან ძმარმჟავას (ძმრის) ბაზაზე შექმნილი განმმენდი საშუალება, რადგან მან შეიძლება დააზიანოს წყლის წრედი თქვენს აპარატში და არ დაშლის კირს საფუძვლიანად. Philips-ის ნადებისგან განმმენდი საშუალების გამოყენებლობა გააუქმებს თქვენს გარანტიას. აპარატის ნადებისგან გაუსუფთავებლობა ასევე გააუქმებს თქვენს გარანტიას. Philips-ის სანმენდი საშუალება შეგიძლიათ შეიძინოთ თქვენი ადგილობრივი ან ონლაინ საცალო გამყიდველისგან ან ავტორიზებული სერვის ცენტრებიდან.

- 1 როცა აპარატი გთხოვთ განმინდოთ ის ნადებისგან, შეეხეთ დადასტურების ✓ ხატულას დასაწყებად. აპარატის მინიშნების გარეშე ნადებისგან გასუფთავების დასაწყებად, შეეხეთ „სტატუსის“ ხატულას და აირჩიეთ „ნადებისგან გასუფთავება“.
- 2 მოხსენით საწვეთურის ლანგარი, დაფქვილი ყავის კონტეინერი და HygieSteam კონტეინერი (სურ. 26), დაცალეთ ისინი და დაუბრუნეთ მათ ადგილს.
- 3 მოხსენით წყლის რეზერვუარი და დაცალეთ. შემდეგ მოხსენით AquaClean-ის ფილტრი.
- 4 ჩაასხით Philips-ის ნადების მოსაშორებელი საშუალების მთელი ბოთლი წყლის რეზერვუარში და შემდეგ შეავსეთ წყლით „კირისგან თავისუფალი“ (CALC CLEAN) დონემდე (სურ. 41). შემდეგ მოათავსეთ წყლის რეზერვუარი ისევ აპარატში.
- 5 მოათავსეთ დიდი კონტეინერი (1,5 ლ) ყავის გამანაწილებელი მილის ქვეშ.
- 6 დარწმუნდით, რომ HygieSteam-ის კონტეინერი სწორად არის აწყობილი (სურ. 34) და მიმაგრებულია აპარატზე (სურ. 35). მოათავსეთ რძის მილი რძის მილის დამჭერში.
- 7 ნადებისგან განმენდის პროცედურის დასაწყებად, მიჰყევით ეკრანზე მითითებულ ინსტრუქციებს. ნადებისგან ნმენდის პროცედურა დაახლ. 30 წუთს გრძელდება და მოიცავს ნადებისგან ნმენდის ციკლს და გავლების ციკლს.
- 8 ნადებისგან ნმენდის ციკლის დასრულების შემდეგ, თქვენ უნდა გაავლოთ წყლის რეზერვუარი და წყლის წრედი. მიჰყევით ეკრანზე მოცემულ ინსტრუქციებს.
- 9 მოათავსეთ ახალი AquaClean-ის ფილტრი წყლის რეზერვუარში და გააქტიურეთ ის (იხილეთ 'AquaClean წყლის ფილტრის გააქტიურება (5 წთ.)').

მინიშნება: AquaClean ფილტრის გამოყენება ამცირებს ნადების მოცილების საჭიროებას!

## რა უნდა გავაკეთოთ, თუ ნადებისგან ნმენდის პროცედურა შეწყდება

ნადებისგან ნმენდის პროცედურიდან გამოსვლა შეგიძლიათ მართვის ბლოკზე ჩართვა/გამორთვის ხატულაზე ხელის დაჭერით. თუ ნადებისგან ნმენდის პროცედურა შეწყდება მის დასრულებამდე, წყლის რეზერვუარში ან წყლის წრედში შეიძლება დარჩეს მცირეოდენი სანმენდი სითხე. ასეთ შემთხვევაში, გააკეთეთ შემდეგი:

- 1 დაცალეთ და კარგად გამოავლეთ წყალი ავზი.
- 2 აავსეთ წყლის რეზერვუარი სუფთა წყლით „კირისგან თავისუფალი“ (CALC CLEAN) დონის ნიშნულამდე და ისევ ჩართეთ აპარატი. აპარატი გაცხელდება და დაიწყებს ავტომატური რეცხვის ციკლს.

- 3 ნებისმიერი სასმელის მოხარშვამდე, შეასრულეთ მექანიკური რეცხვის ციკლი. მექანიკური რეცხვის ციკლის შესასრულებლად, თავდაპირველად წყლის რეზერვუარში ნახევრამდე ჩაასხით ცხელი წყალი და შემდეგ მოხარშეთ 2 ფინჯანი წინასწარ დაფქვილი ყავა დაფქვილი ყავის დამატების გარეშე.

შენიშვნა: თუ ნადებისგან წმენდის პროცედურა არ დასრულებულა, აპარატი მოგთხოვთ წმენდის კიდევ ერთი პროცედურის შესრულებას რაც შეიძლება სწრაფად.

## შეცდომის კოდები

ქვემოთ თქვენ იხილავთ შეცდომის კოდების ჩამონათვალს, რომელიც აჩვენებს იმ პრობლემებს, რომელთა მოგვარებაც თავად შეგიძლიათ. ვიდეო ინსტრუქციები ხელმისაწვდომია აქ [www.saeco.com/care](http://www.saeco.com/care). თუ სხვა ხარვეზის კოდი გამოჩნდება, გთხოვთ დაუკავშირდეთ თქვენს ქვეყანაში არსებულ კლიენტთა დახმარების ცენტრს. საკონტაქტო დეტალებისთვის, იხილეთ საგარანტიო ბროშურა.

შეცდომის კოდი	პრობლემა	შესაძლო გამოსავალი
01	ყავის ძაბრი გაჭედილია.	გამორთეთ აპარატი და გამოაერთეთ ქსელიდან. მოხსენით სახარში კომპლექტი. შემდეგ მოხსენით დაფქული ყავის კომპლექტის ხუფი და ჩადეთ კოვზის ტარი. ამოძრავეთ სახელური ზემოთ და ქვემოთ ვიდრე გაჭედილი დაფქული ყავა არ ჩამოვარდება (სურ. 28). ენჯით <a href="http://www.saeco.com/care">www.saeco.com/care</a> დეტალური ვიდეო ინსტრუქციებისათვის.
03	სახარში კომპლექტი არის ქუჭყიანი ან ცუდად გაპოხილი.	აპარატის გამორთვა. გამოავლეთ სახარში კომპლექტი სუფთა წყლით, აცალეთ გამრეხ და შემდეგ გაპოხეთ ის (იხილეთ 'მოდულების კომპლექტის გაპოხვა'). საკონსულტაციო თავი "სახარში კომპლექტის გასუფთავება" ან ენჯით <a href="http://www.saeco.com/care">www.saeco.com/care</a> დეტალური ვიდეო ინსტრუქციებისათვის. შემდ ისევ ჩართეთ აპარატი.
04	სახარში კომპლექტი არასწორ პოზიციაზეა.	აპარატის გამორთვა. მოხსენით სახარში კომპლექტი აპარატი და ახლიდან ჩადეთ. დარწმუნდით, რომ სახარში კომპლექტი სწორ პოზიციაზეა, სანამ ჩადებთ მას. იხილეთ თავი "სახარში კომპლექტის მართვა" ან ენჯით <a href="http://www.saeco.com/care">www.saeco.com/care</a> დეტალური ვიდეო ინსტრუქციებისათვის. შემდ ისევ ჩართეთ აპარატი.
05	წყლის წრედში ჰაერია.	გადატვირთეთ აპარატი მისი გამორთვითა და ხელახლა ჩართვით. თუ ეს მუშაობს, ჩამოასხით 2-3 ჭიქა ცხელი წყალი. განმინდეთ აპარატი ნადებისგან, თუ დიდი ხნის განმავლობაში არ გაგინმენდიათ.
	AquaClean-ის ფილტრი არ იყო სათანადოდ მომზადებული დაინსტალირებამდე ან გაჭედილია.	მოხსენით AquaClean-ის ფილტრი და ხელახლა სცადეთ ყავის მოხარშვა. თუ ეს მუშაობს, დარწმუნდით რომ AquaClean-ის ფილტრი სათანადოდ მომზადებულია სანამ დააბრუნებთ მას უკან (იხილეთ 'AquaClean წყლის ფილტრის გააქტიურება (5 ნთ.)'). დააბრუნეთ AquaClean-ის ფილტრი წყლის რეზერვუარში. თუ ეს ჯერ კიდევ არ მუშაობს, ფილტრი შეიძლება იყოს გაჭედილიდა უნდა საჭიროებს შეცვლას.

შეცდომის კოდი	პრობლემა	შესაძლო გამოსავალი
11	საჭიროა აპარატის ოთახის ტემპერატურაზე ადაპტირება	დააცადეთ, სანამ აპარატი ტრანსპორტის/გარე ტემპერატურიდან ოთახის ტემპერატურაზე ადაპტირდება. გამორთეთ აპარატი 30 წუთით და შემდეგ ისევ ჩართეთ. თუ ეს არ იმუშავებს, დაუკავშირდით კლიენტთა მომსახურების ცენტრს თქვენს ქვეყანაში. საკონტაქტო დეტალებისთვის, იხილეთ საგარანტიო ბროშურა.
14	აპარატი გადახურებულია.	გამორთეთ აპარატი და ისევ ჩართეთ ის 30 წუთის შემდეგ.
19	აპარტი არ არის სათანადოდ მიერთებული კედლის როზეტზე.	დარწმუნდით, რომ დენის კაბელის პატარა შტექერი სათანადოდ არის შეერთებული აპარატის უკან განთავსებულ როზეტზე.

## აქსესუარების შეკვეთა

აპარატის გასასუფთავებლად და ნადებისგან გასაწმენდად, გამოიყენეთ მხოლოდ Philips-ის სათადარიგო პროდუქცია. ეს პროდუქცია შეიძლება შეგიძლიათ შეისყიდოთ Amazon Smart Reorders-ის გააქტიურებით, თქვენი ადგილობრივი საცალო ან ონლაინ მოვაჭრისგან, ან ავტორიზებული სერვის-ცენტრებიდან.

**i** იმისათვის, რომ შეძლოთ Amazon Smart Reorders-ის გამოყენება, პირველ რიგში უნდა გააქტიუროთ ეს მომსახურება Amazon-ზე. შემდეგ მიჰყევით თქვენი აპარატის ეკრანზე მითითებულ საფეხურებს თქვენი Amazon-ის ანგარიშის თქვენი Saeco-ს ანგარიშთან დასაკავშირებლად. ამ საფეხურების გავლის შემდეგ, შეგიძლიათ ისარგებლოთ Amazon Smart Reorder-ის მომსახურებით.

**i** აპარატის მართვის ბლოკზე მოცემულ „მაღაზიის“ მენიუში შეგიძლიათ ნახოთ Philips-ის სათადარიგო პროდუქციისა და აქსესუარების ხელმისაწვდომობა ადგილობრივ საცალო მოვაჭრეებთან.

ონლაინ სათადარიგო ნაწილების მოსაძებნად შეიყვანეთ თქვენი აპარატის ტიპის სერიული ნომერი. მოდელის ტიპის ნომერი შეგიძლიათ იხილოთ ჩასაყრელი ღიობის კარის შიდა მხარეს.

მოვლა-შენახვის პროდუქტები და სერიული ნომრები:

- ნადებისგან გასასუფთავებელი საშუალება CA6700
- AquaClean ფილტრი CA6903
- მოდულების კომპლექტის საპოხი HD5061
- ყავის ცხიმის მოსაშორებელი ტაბლეტები CA6704.
- რძის წრედის გამწმენდი CA6705
- მოვლა-შენახვის ნაკრები CA6707

## პროგრამის განახლებები

განახლება აუცილებელია თქვენი კონფიდენციალობის დასაცავად და თქვენი ყავის აპარატის ჯეროვანი ფუნქციონირებისთვის. შეგიძლიათ დააყენოთ მექანიკურად გასურთ თქვენი აპარატის განახლება, თუ ავტომატურად.

**i** ავტომატური განახლებების არჩევის შემდეგ, დარწმუნდით, რომ აპარატი ასევე შეერთებული იყოს დენში ღამით და Wi-Fi-ც გააქტიურებული იყოს იმისათვის, რომ აპარატმა შეძლოს პროგრამული განახლებების მიღება ღამის განმავლობაში.

**i** განახლებები ხელმისაწვდომია, როდესაც ხდება პროგრამის გაუმჯობესებები, ახალი ფუნქციები აპარატისთვის და უსაფრთხოების შესაძლო პრობლემების პრევენციისთვის.



**i** ჩაშენებული პროგრამების სავალდებულო განახლებები ავტომატურად დაიწყება, როდესაც აპარატი მოლოდინის რეჟიმში იქნება. ჩაშენებული პროგრამების განახლების დროს ყავის აპარატის გამოყენება შეუძლებელია.

## დიაგნოსტიკა

ეს თავი აჯამებს ყველაზე ხშირ პრობლემებს, რომელსაც შეიძლება წააწყდეთ ამ აპარატთან. მხარდაჭერის ვიდეოები და ხშირად დასმული კითხვების სრული სია ხელმისაწვდომია [www.saeco.com/care](http://www.saeco.com/care). თუ პრობლემას ვერ აგვარებთ, დაუკავშირდით თქვენს ქვეყანაში არსებულ მომხმარებელზე ზრუნვის ცენტრს. საკონტაქტო დეტალებისთვის, იხილეთ საგარანტიო ბროშურა.

პრობლემა	მიზეზი	გამოსავალი
ჩემს ახალ ყავის აპარატში მცირეოდენი ყავის ნარჩენებია.	ეს აპარატი შემოწმდა ყავით.	მიუხედავად იმისა, რომ ის გულდასმით გაიწმინდა, შეიძლება ყავის ნალექი მაინც იყოს დარჩენილი. თუმცა, აპარატი აბსოლუტურად ახალი.
აპარატი DEMO რეჟიმშია.	თქვენ დააჭირეთ მოლოდინის რეჟიმის ხატულას 8 წამზე დიდხანს.	გამორთეთ აპარატი და შემდეგ ისევ ჩართეთ აპარატის უკან განთავსებული მთავარი ჩამრთველით.
სანვეთურის ლანგარი სწრაფად ივსება / სანვეთურის ლანგარზე ყოველთვის არის ცოტაოდენი წყალი.	ეს ნორმალურია. აპარატი იყენებს წყალს შიდა სისტემისა და სახარში კომპლექტის გასარეცხად. ცოტა წყალი პირდაპირ შიდა სისტემიდან გადადის სანვეთურის ლანგარში.	დაცალეთ სანვეთურის ლანგარი ყოველდღე ან როგორც კი „სანვეთურის ლანგარის ავსების“ წითელი ნათურა აინთება სანვეთურის ლანგარის თავსახურზე (სურ. 29). მინიმუმ: მოათავსეთ ფინჯანი გამანაწილებელი მილის ქვეშ მილიდან გამომავალი სავლები წყლის შესაგროვებლად.
„დააცარიელეთ დაფქვილი ყავის კონტეინერი“ ხატულა კვლავ ჩართულია.	თქვენ დააცარიელეთ დაფქვილი ყავის კონტეინერი მაშინ, როდესაც აპარატი გამორთული იყო დენიდან, ან მეტისმეტად სწრაფად ჩასვით ის უკან.	მოხსენით დაფქვილი ყავის კონტეინერი, დაიცადეთ მინიმუმ 5 წამის განმავლობაში და შემდეგ ხელახლა ჩასვით ის.
აპარატი მიგანიშნებთ, რომ დააცარიელოთ დაფქვილი ყავის კონტეინერი მაშინაც კი, თუ კონტეინერი არ არის სავსე.	აპარატმა არ ჩამოყარა მრიცხველი ბოლოს, როდესაც დაფქვილი ყავის კონტეინერი დააცარიელეთ.	ყოველთვის დაიცადეთ დაახლ. 5 წამი, სანამ დაფქვილი ყავის კონტეინერს უკან ჩადგამთ. ამ გზით, ყავის პაკეტების მრიცხველი ჩამოიყრება ნულამდე და ყავის პაკეტების რაოდენობა სწორად დაითვლება.
დაფქვილი ყავის კონტეინერი მეტისმეტად სავსეა და ეკრანზე არ გამოჩენილა „დააცარიელეთ დაფქვილი ყავის კონტეინერის“ ხატულა.	თქვენ მოხსენით სანვეთურის ლანგარი დაფქვილი ყავის კონტეინერის დაცარიელების გარეშე.	სანვეთურის ლანგარის მოხსნის შემდეგ, ასევე დააცარიელეთ დაფქვილი ყავის კონტეინერი მაშინაც კი, თუ მასში რამდენიმე ყავის პაკეტია. ეს უზრუნველყოფს, რომ ყავის პაკეტების მრიცხველი ჩამოიყაროს ნულამდე და, რომ ყავის პაკეტების რაოდენობა სწორად იყოს დათვლილი.

პრობლემა	მიზეზი	გამოსავალი
ვერ ვხსნი სახარშ კომპლექტს.	სახარში კომპლექტი არ არის სწორ პოზიციაზე.	გადააყენეთ აპარატი შემდეგნაირად: დახურეთ ჩასაყრელი ღიობის კარი. გამორთეთ აპარატი და ჩართეთ ხელახლა და დაელოდეთ, სანამ აპარატი მზად არ იქნება გამოსაყენებლად. კიდევ სცადეთ სახარში კომპლექტის მოხსნა. ნაბიჯ-ნაბიჯი ინსტრუქციებისთვის იხილეთ თავი „სახარში კომპლექტის მოხსნა და ჩასმა“.
ვერ ვსვამ სახარშ კომპლექტს.	სახარში კომპლექტი არ არის სწორ პოზიციაზე.	გადააყენეთ აპარატი შემდეგნაირად: დახურეთ ჩასაყრელი ღიობის კარი. დაანებეთ თავი სახარშ ბლოკს. გამორთეთ აპარატი და გამოაერთეთ ქსელიდან. დაიცადეთ 30 წამი და შემდეგ ისევ შეაერთეთ აპარატი დენში, ჩართეთ და დაიცადეთ, სანამ მზად არ იქნება გამოსაყენებლად. შემდეგ დადეთ სახარში კომპლექტი სწორ პოზიციაში და ხელახლა ჩასვით აპარატში. ნაბიჯ-ნაბიჯი ინსტრუქციებისთვის იხილეთ თავი „სახარში კომპლექტის მოხსნა და ჩასმა“.
ყავა წყალწყალაა.	სახარში კომპლექტი ქუჭყიანია ან გაპოხვაა ჭირდება.	მოხსენით სახარში კომპლექტი, გარეცხეთ ონკანის წყლით და აცადეთ გაშრობა. შემდეგ გაპოხეთ მოძრავი ნაწილები (იხილეთ 'მოდულების კომპლექტის გაპოხვა').
	აპარატი ასრულებს თვით-რეგულირების პროცედურას. ეს პროცედურა ავტომატურად იწყება, როდესაც პირველად იყენებთ აპარატს, როდესაც გადადიხართ სხვა ტიპის ყავის მარცვლებზე ან თუ დიდი ხნის განმავლობაში არ გამოგიყენებიათ აპარატი.	თავდაპირველად მოხარშეთ 5 ფინჯანი ყავა იმისათვის, რომ აპარატმა დაასრულოს თვით-რეგულირების პროცედურა.
	საფეკვაო მეტისმეტად მსხვილი დაფეკვის რეჟიმზეა დაყენებული.	დააყენეთ საფეკვაო უფრო წმინდა (დაბალი) დაფეკვის რეჟიმზე. მოხარშეთ 2-3 ფინჯანი იმისათვის, რომ დააგემოვნოთ სრული განსხვავება.
ყავა საკმარისად ცხელი არ არის.	ტემპერატურა მეტისმეტად დაბალზეა დაყენებული.	დააყენეთ ტემპერატურა მაქსიმალურ რეჟიმზე (სურ. 42).
	ცივი ფინჯანი ამცირებს სასმელის ტემპერატურას.	წინასწარ გაათბეთ ფინჯნები ცხელი წყლის გამოვლებით.

პრობლემა	მიზეზი	გამოსავალი
	რძის დამატება ამცირებს სასმელის ტემპერატურას.	იმის მიუხედავად ცხელ რძეს ამატებთ, თუ ცივს, რძის დამატება ყოველთვის ამცირებს ყავის ტემპერატურას. წინასწარ გაათბეთ ფინჯნები ცხელი წყლის გამოვლებით.
ყავა არ გამოდის ან ნელა გამოდის აპარატიდან.	AquaClean წყლის ფილტრი არ იყო სათანადოდ მომზადებული ინსტალაციისთვის.	მოხსენით AquaClean ფილტრი და დაასხით ცოტაოდენი ცხელი წყალი. თუ ეს პროცედურა ეფექტური იქნება, ეს იმას ნიშნავს, რომ AquaClean ფილტრი არ იყო სათანადოდ დაინსტალირებული. ხელახლა დააინსტალირეთ და გაააქტიურეთ AquaClean ფილტრი და მიჰყევით თავში „AquaClean წყლის ფილტრი“ მოცემულ საფეხურებს.
		დიდი ხნის განმავლობაში აპარატის გამოუყენებლობის შემთხვევაში თქვენ უნდა მოამზადოთ AquaClean წყლის ფილტრი ხელახლა გამოყენებისთვის და დაასხათ 2-3 ფინჯანი ცხელი წყალი.
	AquaClean წყლის ფილტრი გაჭედილია.	შეცვალეთ AquaClean წყლის ფილტრი ყოველ 3 თვეში ერთხელ. 3 თვეზე ძველი ფილტრი შეიძლება გაიჭედოს.
	საფეხავი მეტისმეტად წმინდად დაფეხვის რეჟიმზეა დაყენებული.	დააყენეთ საფეხავი უფრო მსხვილი (მაღალი) დაფეხვის რეჟიმზე. გაითვალისწინეთ, რომ ეს იმოქმედებს ყავის გემოზე.
	სახარში კომპლექტი ქუჭყიანია.	მოხსენით სახარში კომპლექტი და გარეცხეთ ონკანის წყლით (იხილეთ 'მოდულების კომპლექტის წყლის ქვეშ განმენდა').
	ყავის გამანაწილებელი მილი ქუჭყიანია.	განმინდეთ ყავის გამანაწილებელი მილი და მისი ხვრელები მილსაწმენდით ან ნემსით.
	წინასწარ დაფეხილი ყავის ნაკვეთური გაჭედილია	გამორთეთ აპარატი და მოხსენით სახარში კომპლექტი აპარატიდან. მოხსენით ბატარეის განყოფილების თავსახური და ჩადეთ კოვზის სახელური. ამოძრავეთ სახელური ზემოთ და ქვემოთ ვიდრე გაჭედილი დაფეხული ყავა არ ჩამოვარდება (სურ. 28).
	აპარატის სქემა დაბლოკილია ნაღებით.	განმინდეთ აპარატი Philips-ის საწმენდით (იხილეთ 'ნაღებისგან განმენდის პროცედურა'). ყოველთვის განმინდეთ, როდესაც აპარატი ამაზე მიგანიშნებთ.

პრობლემა	მიზეზი	გამოსავალი
რძე არ ქაფდება.	შიდა კაპუჩინატორი ჭუჭყიანია ან არასწორად არის ჩასმული.	განმინდეთ შიდა კაპუჩინატორი და დარწმუნდით, რომ შესაფერის პოზიციაზე და სწორად სვამთ მას (იხილეთ 'შიდა კაპუჩინატორის წმენდა ონკანის წყლით').
	რძის სახეობა, რომელსაც იყენებთ, არ არის ასაქაფებლად განკუთვნილი.	სხვადასხვა ტიპის რძეს განსხვავებული რაოდენობის ქაფი და განსხვავებული ხარისხის ქაფი აქვს.
რძე იშხეფება.	რძე, რომელსაც იყენებთ, არ არის საკმარისად ცივი.	დარწმუნდით, რომ იყენებთ პირდაპირ მაცივრიდან გამოღებულ რძეს.
'	რძის დრეკადი მილი არ არის სათანადოდ შეერთებული.	გახსენით ყავის გამანაწილებელი მილის კარი (სურ. 37) და შეამოწმეთ, რძის დრეკადი მილი ბოლომდე თუ არის შეერთებული კაპუჩინატორთან (სურ. 43). გაითვალისწინეთ, რომ კაპუჩინატორი და რძის მილები შეიძლება ცხელი იყოს. დააცადეთ კაპუჩინატორს და მილებს გაგრილება, სანამ შეეხებით მათ.
	კაპუჩინატორი და რძის მილები არ არის სუფთა.	მოხსენით და დაშალეთ შიდა კაპუჩინატორი (იხილეთ 'შიდა კაპუჩინატორის წმენდა ონკანის წყლით'). გარეცხეთ ყველა ნაწილი ონკანის წყლით. სათანადო რეცხვისთვის, გამოიყენეთ Philips-ის რძის სისტემის სანმენდი და შეასრულეთ Deep Milk Clean პროცედურა „სტატუს“ და „Hygiesteam“ მენიუს საშუალებით. გაითვალისწინეთ, რომ თუ ნაწილებს ჭურჭლის საარეცხ მანქანაში გარეცხავთ, მათში შეიძლება გაიჭედოს საკვების ნაწილაკები ან საარეცხი საშუალების ნარჩენები. ასევე რეკომენდებულია ვიზუალური დათვალიერება, რომ ისინი გაბიდნული არ იყოს.
		გირჩევთ ყოველდღე შეასრულოთ HygieSteam პროგრამა: 1) დააჭირეთ „სტატუსს“ მართვის ბლოკზე. 2) აირჩიეთ „HygieSteam“. 3) შემდეგ დაადასტურეთ ეკრანზე მითითებული ყველა საფეხური.
	რძის მილები გაჭედილია.	ყოველთვის შეინახეთ რზის რეზერვუარი რძის მილების გარეშე მაცივარში. დარჩენილი რძე შეიძლება დაგროვდეს რძის მილების შიგნით და დაბლოკოს რძის ნაკადი მილებში. გამოყენებამდე, გამორეცხეთ რძის მილები.

პრობლემა	მიზეზი	გამოსავალი
როგორც ჩანს, აპარატი ჟონავს.	აპარატი იყენებს წყალს შიდა სისტემისა და სახარში კომპლექტის გასარეცხად. ეს წყალი პირდაპირ შიდა სისტემიდან გადადის სანვეთურის ლანგარში. ეს ნორმალურია.	დაცარიელებთ სანვეთურის ლანგარი ყოველ დღე ან როგორც კი ინდიკატორი „სანვეთურის ლანგარი სავსეა“ გამოჩნდება სანვეთურის ლანგარის თავსახურზე (სურ. 29). მინიმუმ: მოათავსეთ ფინჯანი გამანაწილებელის მილის ქვეშ გამოვლებული წყლის შესაგროვებლად და სანვეთურის ლანგარში წყლის რაოდენობის შესამცირებლად.
	სანვეთურის ლანგარი მეთისმეტად სავსეა და გადმოდის, რაც ისე ჩანს, თითქოს აპარატი ჟონავს.	დაცარიელებთ სანვეთურის ლანგარი ყოველ დღე ან როგორც კი ინდიკატორი „სანვეთურის ლანგარი სავსეა“ გამოჩნდება სანვეთურის ლანგარის თავსახურზე (სურ. 29).
	წყლის რეზერვუარი არ არის ბოლომდე ჩასმული, ცოტა წყალი ჟონავს წყლის რეზერვუარიდან და აპარატში შევიდა ჰაერი.	დარწმუნდით, რომ წყლის რეზერვუარი სწორ პოზიციაშია: ამოიღეთ და ხელახლა ჩასვით ის აპარატში შეძლებისდაგვარად.
	სახარში კომპლექტი ჭუჭყიანი/ გაჭედლია.	გამორეცხეთ სახარში კომპლექტი.
	აპარატი არ დევს ჰორიზონტალურ ზედაპირზე.	მოათავსეთ აპარატი ჰორიზონტალურ ზედაპირზე ისე, რომ სანვეთურის ლანგარიდან წყალი არ გადმოიღვაროს და „სანვეთურის ლანგარის სისავსის“ ინდიკატორმა სათანადოდ იმუშაოს.
ვერ ვააქტიურებ AquaClean წყლის ფილტრს და აპარატი ითხოვს განმენდას.	ფილტრი არ არის დამონტაჟებული ან შეცვლილი დროზე მას შემდეგ, რაც ეკრანზე გამოჩნდება AquaClean-ის შეხსენება. ეს ნიშნავს, რომ თქვენი აპარატი აღარ არის ბოლომდე გასუფთავებული ნადებისგან.	თავდაპირველად განმინდეთ აპარატი და შემდეგ ჩასვით AquaClean წყლის ფილტრი.
წყლის ახალი ფილტრი არ ერგება.	თქვენ ცდილობთ დააინსტალიროთ AquaClean-ის წყლის ფილტრისგან განსხვავებული ფილტრი.	აპარატს ერგება მხოლოდ AquaClean-ის წყლის ფილტრი.
	რეზინის რგოლი AquaClean-ის წყლის ფილტრზე არ არის ადგილზე.	მოათავსეთ რეზინის რგოლი AquaClean-ის წყლის ფილტრზე.
აპარატს დიდი ხმა აქვს.	ნორმალურია, რომ თქვენი აპარატი ხმას გამოსცემს მუშაობის დროს.	თუ აპარატი დაიწყებს განსხვავებული ხმის გამოცემას, განმინდეთ სახარში კომპლექტი და გაოხეთ ის (იხილეთ 'მოდულების კომპლექტის გაოხვა').

## პრობლემა

## მიზეზი

## გამოსავალი

	AquaClean წყლის ფილტრი არ იყო სათანადოდ მომზადებული და ახლა აპარატში შევიდა ჰაერი.	ამოიღეთ AquaClean-ის წყლის ფილტრი წყლის რეზერვუარიდან და მოამზადეთ ის გამოსაყენებლად, სანამ უკან ჩადებთ. ნაბიჯ-ნაბიჯი ინსტრუქციებისთვის იხილეთ თავი „AquaClean წყლის ფილტრი“.
	წყლის რეზერვუარი არ არის სათანადოდ ჩასმული და აპარატში ჰაერი შევიდა.	დარწმუნდით, რომ წყლის რეზერვუარი სწორ პოზიციაშია: ამოიღეთ ის და ხელახლა ჩასვით აპარატზე შეძლებისდაგვარად დანოლით.
როდესაც ვცდილობ აპარატის Wi-Fi-თან პირველად დაკავშირებას, აპარატი ვერ დაუკავშირდა Wi-Fi ქსელს.	თქვენი Wi-Fi სახელი და პაროლი არასწორია.	შეამოწმეთ თქვენი Wi-Fi სახელი და პაროლი.
	ყავის აპარატი და Wi-Fi როუტერი არ არის ერთიმეორის დიაპაზონში.	დარწმუნდით, რომ ყავის აპარატი და Wi-Fi როუტერი ერთიმეორის დიაპაზონშია ან გამოიყენეთ Wi-Fi გამაძლიერებელი.
აპარატი ვერ პოულობს სახლის Wi-Fi ქსელს.	Wi-Fi როუტერი სათანადოდ არ მუშაობს.	დარწმუნდით, რომ Wi-Fi როუტერი სათანადოდ მუშაობს და დაკავშირებული ინტერნეტთან.
	აპარატი არ არის როუტერის დიაპაზონში.	დარწმუნდით, რომ აპარატი როუტერის დიაპაზონშია. ასევე შეგიძლიათ გამოიყენოთ Wi-Fi სიგნალის გამაძლიერებელი.
	როუტერი, რომელთანაც თქვენი ყავის აპარატი ცდილობს დაუკავშირდეს, 5 გგპც ორდიაპაზონიანია, და თქვენი ყავის აპარატი არ ცდილობს 2,4 გგპც ქსელთან დაკავშირებას.	5 გგპც ქსელები არ არის მხარდაჭერილი. დროებით გამორთეთ 5 გგპც დიაპაზონი თქვენს როუტერზე და სცადეთ თქვენი ყავის აპარატის იგივე როუტერის (2,4 გგპც) სხვა დიაპაზონთან დაწყვილება. ხელახლა ჩართეთ თქვენი 5 გგპც დიაპაზონი წარმატებული დაწყვილების შემდეგ
ჯერ ვერ ვიყენებ Alexa და Amazon Smart Reorders-ს.	თქვენ ჯერ არ დაგიკავშირებიათ თქვენი Amazon-ის ანგარიში თქვენს Saeco-ს ანგარიშთან.	მიჰყევით აპარატის მართვის ბლოკზე მოცემულ ინსტრუქციებს თქვენი Amazon-ის ანგარიშის თქვენს Saeco-ს ანგარიშთან დასაკავშირებლად იმისათვის, რომ გამოიყენოთ Alexa ხმის კონტროლი და Amazon Smart Reorders-ი.  შენიშვნა: იმისათვის, რომ შეძლოთ ამ ფუნქციებით სარგებლობა, უნდა გქონდეთ Alexa აპი ან Alexa მოწყობილობა და უნდა გაააქტიუროთ Smart Reorders-ის მომსახურება Amazon-ზე.

პრობლემა	მიზეზი	გამოსავალი
აპარატის Wi-Fi კავშირი მუშაობდა, მაგრამ აღარ მუშაობს.	Wi-Fi სახელი და/ან პაროლი შეიცვალა.	მიჰყევით „Wi-Fi-თან დაკავშირების“ თავის ინსტრუქციებს და აირჩიეთ ქსელი ახალი Wi-Fi სახელით დასაკავშირებლად.
	Wi-Fi პაროლი შეიცვალა.	მიჰყევით „Wi-Fi-თან დაკავშირების“ თავის ინსტრუქციებს და შეიყვანეთ ახალი Wi-Fi პაროლი.
	თქვენი Wi-Fi როუტერი სათანადოდ არ მუშაობს.	შეამოწმეთ როუტერი და დარწმუნდით, რომ მუშაობს.
	Wi-Fi კავშირი შეიძლება შეწყდეს ელექტრომაგნიტური ან სხვა შეფერხებების გამო.	მოარიდეთ მოწყობილობა სხვა ელექტრო მოწყობილობებს, რამაც შეიძლება გამოიწვიოს შეფერხებები.
	ზემთ ხსენებული არცერთი გადაწყვეტილება არ არის ეფექტური.	გამორთეთ აპარატი და შემდეგ ისევ ჩართეთ მთავარი ჩამრთველით Wi-Fi კავშირის ხელახლა შესამოწმებლად.

## ტექნიკური მახასიათებლები

მწარმოებელი იტოვებს უფლებას, გააუმჯობესოს პროდუქტის ტექნიკური მახასიათებლები. ყველა წინასწარ განსაზღვრული რაოდენობა მიახლოებითია.

აღწერა	ღირებულება
ზომა (ს x ს x დ)	287 x 396 x 487 მმ
წონა	11 - 12,4 კგ
ელკვების კაბელის სიგრძე	1 200 მმ
წყლის რეზერვუარი	1,7 ლიტრი, მოსახსნელი
მარცვლეულის რეზერვუარის მოცულობა	450 გ
დაფქვილი ყავის კონტეინერის მოცულობა	15 ჰაკეტი
რძის რეზერვუარის მოცულობა	600 მლ
სიმაღლის რეგულირებადი მილის სიმაღლე	75-148 მმ
ნორმალური ძაბვა - სიმძლავრის სიბშირე - დენის მიწოდება	იხილეთ მონაცემების ფირფიტა ჩასაყრელი ღიობის კარის შიგნით
Wi-Fi სიბშირის ღვედი	2,4 გგჰც 802.11 b/g/n

## შესაბამისობის დეკლარაცია

ამგვარად, DAP B.V.-ი აცხადებს, რომ სრულად ავტომატური ესპრესოს აპარატები SM8780, SM8782, SM8785, SM8885 და SM8889 შეესაბამება მითითებას 2014/53/EU.

ევროკავშირის შესაბამისობის დეკლარაციის სრული ტექსტი ხელმისაწვდომია შემდეგ ინტერნეტ მისამართზე: <https://www.saeco.com>.

სრულად ავტომატური ესპრესოს აპარატები SM8780, SM8782, SM8785, SM8885 და SM8889 აღჭურვილია Wi-Fi მოდულით, 2,4 გგჰც 802.11 b/g/n (არხები 1..13). გადაცემის მაქსიმალური სიძლიერე <100 მილივატი(20 დეციბელი/მილივატი).

## Wi-Fi

აპარატი ქსელთან დაკავშირებული მონაცემებისა, (EU) No 801/2013 რეგულაციის თანახმად, და მისი გამოყენება შეიძლება მუდმივად 2,4 გგჰც 802.11 b/g/n ქსელთან დაკავშირებულ მდგომარეობაში.





## תוכן העניינים

832	סקירת מכונה (איור. א)
833	לוח בקרה
833	הקדמה
834	פונקציות מיוחדות
835	מבשלת משקאות
838	התאמת הגדרות המכונה
839	מסנן מים AquaClean
840	הסרה והכנסת קבוצת הבישול
841	ניקוי ותחזוקה
843	הליך הסרת אבנית
844	קודי שגיאה
845	הזמנת אביזרים
845	עדכוני תוכנה
845	פתרון תקלות
850	מפרטים טכניים
850	הצהרת תאימות
850	Wi-Fi

## סקירת מכונה (איור. א)

A14 כפתור הגדרת תחילה (למידע נוסף, בקר

[www.saeco.com/care](http://www.saeco.com/care)

A15 מכל פולי קפה

A16 דלת שירות

A17 משפך קפה

A18 מגירת שאריות קפה

A19 קבוצת חליטה (למידע נוסף, בקר

[www.saeco.com/care](http://www.saeco.com/care)

A20 מכל טחון קפה

A21 מכל מים

A22 מכסה של מכל מים

A23 מחוון 'מגש טפטוף מלא'

A24 כיסוי למגש טפטוף

A1 מכסה של מכל פולי קפה

A2 מכסה של תא קפה טחון מראש

A3 מגש כוסות

A4 לוח בקרה

A5 שקע לכבל

A6 מתג ראשי

A7 מגש טפטוף

A8 תפס שחרור מגש טפטוף

A9 HygieSteam מכל

A10 HygieSteam מכסה עם מחזיק צינור חלב

A11 פיית חלוקה לקפה וחלב מתכווננת לגובה

A12 מקציף חלב פנימי

A13 כבל חשמל עם תקע

## אביזרים

A25 מכל חלב

A26 צינור חלב

A27 מברשת ניקוי

A28 צינור גריז

A29 מסנן AquaClean

A30 כף מדידה

A31 רצועת בדיקה לקשיות מים

## לוח בקרה

קיימות שתי גרסאות של מכונות אספרסו. לוחות הבקרה שלהן נראים אחרת, אבל כל הסמלים פועלים באותו אופן. עיין באיורים B ו-C לסקירה כללית של כל הסמלים. בהמשך תוכל למצוא את התיאורים.

B1 סמל מצב כבוי

C1 סמל הפעלה/כיבוי

B6/C6 הגדרות מכונה

B2/C2 משקאות

B7/C7 תפריט סטטוס

B3/C3 תפריט משקאות

B8/C8 קנייה

B4/C4 פרופילים אישיים

B9/C9 סמל התחלה/עצירה ■▶

## הקדמה

מזל טוב על רכישת מכונת קפה אוטומטית מלאה של Saeco! כדי להפיק תועלת מלאה מהתמיכה המקוונת ש-Saeco מציעה, אתה יכול להשתמש בלוח הבקרה כדי לרשום את המכשיר שלך באמצעות חיבור ה-Wi-Fi המובנה, או לעבור אל [www.saeco.com/MyCoffeeMachine](http://www.saeco.com/MyCoffeeMachine) ורשום את המוצר שלך שם.

קרא בעיון את חוברת הבטיחות הנפרדת לפני השימוש במכונה בפעם הראשונה ושמור אותה לעיון עתידי.

מכונת הקפה האוטומטית שלך Saeco מאפשרת לך להתחבר לרשת ה-Wi-Fi שלך כדי לשפר את חוויית הקפה שלך.

על ידי חיבור המכשיר שלך לרשת ה-Wi-Fi שלך, תוכל:

- לקבל המלצות מותאמות אישית המבוססות על למידת מכונה

- תהנה מעדכוני תוכנה קבועים כדי לשפר את חוויית המשתמש שלך

- השתמש בפונקציונליות החנות, אם זמינה במדינה שלך

- אתה יכול לקשר את המכשיר שלך לחשבון אמזון שלך לצורך מילוי אביזרים, אם אפשרות זו זמינה במדינה שלך

- התחבר למכשיר Alexa הביתי שלך כדי לעשות שימוש בשליטה קולית, אם זמין במדינה שלך

פתק: מכונה זו נבדקה עם קפה. למרות שהוא נוקה בקפידה, ייתכן שישארו כמה שאריות קפה. עם זאת, אנו מבטיחים שהמכונה חדשה לחלוטין.

## הפעלת המכונה כאשר יש לך Xelsis SUPREMA (SM8885, SM8889) (בלבד)

הפעל את המכונה על ידי לחיצה על המתג הראשי בגב המכונה. גע במרכז לוח הבקרה כדי לגרום לסמל 'פועל' להופיע על המסך. לחץ על הסמל 'פועל' וציית להוראות צעד-אחר-צעד שבלוח הבקרה.

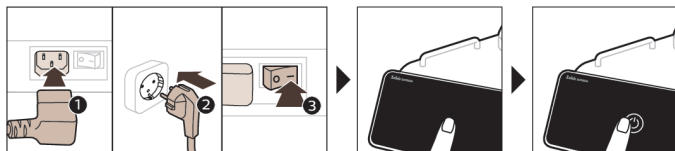

⚠ חבר ועדכן את המכשיר בהתקנה הראשונה ובדוק באופן קבוע אם יש עדכונים ידניים.

## הפעלת המכונה כאשר יש לך Xelsis DELUXE (SM8780, SM8782) (בלבד SM8785)

הפעל את המכונה על ידי לחיצה על המתג הראשי בגב המכונה. לחץ על הסמל 'פועל' וציית להוראות צעד-אחר-צעד שבלוח הבקרה.

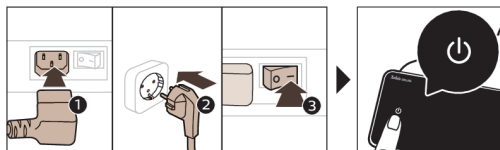

**i** חבר ועדכן את המכשיר בהתקנה הראשונה ובדוק באופן קבוע אם יש עדכונים ידניים.

## מתחבר ל-Wi-Fi

**i** חבר את מכונת הקפה שלך לרשת Wi-Fi ביתית במהירות 2.4 GHz 802.11 b/g/n.

**i** חיבור מכונת הקפה שלך לרשת ה-Wi-Fi הביתית שלך, מספק לך חווית משתמש משופרת.

**i** ודא שמכונת הקפה ונתב ה-Wi-Fi נמצאים בטווח זה של זה.

בצע את השלבים הבאים כדי לחבר את מכונת הקפה שלך לרשת ה-Wi-Fi שלך.

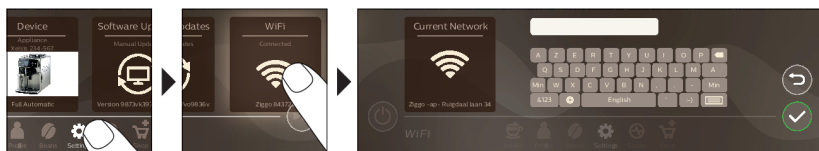

**1** הקש על ההגדרות סמל והחלק משמאל לימין כדי למצוא את סמל ה-Wi-Fi.

**2** הקש על סמל ה-Wi-Fi.

**3** בצע את השלבים על המסך כדי לחבר את המכשיר שלך לרשת ה-Wi-Fi שלך.

כעת אתה מוכן להתחיל את החוויה המחוברת שלך.

**i** המכונה תבצע את מחזור השטיפה האוטומטי כאשר היא מופעלת וכיבוי באמצעות שליטה קולית וכאשר המכונה לא הייתה פעילה במשך זמן מה ונכבית. אנא ודא שסביבת המכונה בטוחה.

## פונקציות מיוחדות

מטרה

פונקציה מיוחדת

עם BeanMaestro אתה יכול לבחור את סוג פולי הקפה ואת מידת קליית הפולים. לאחר מכן הוא מייעל את הגדרות החליטה באופן אוטומטי, כדי להפיק את המיטב מפולי הקפה.

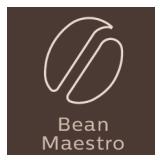

פונקציית HygieSteam מנקה אוטומטית את מערכת החלב ומסירה מיקרואורגניזמים: השתמש בו לאחר בישול קפוצ'ינו או משקאות אחרים על בסיס חלב.

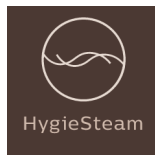

המטחנה העמידה שלנו עשויה 100% מקרמיקה כדי להיות קשיחה ומדויקת במיוחד. ניתן להתאים אותו לטעם שלך עם רמות של 12 שלבים.



לוח המחוונים לתחזוקה נותן לך סקירה מועילה ומספק לך נתוני סטטוס על דברים כגון גובה פני המים או מודיע לך ש-AquaClean הולך ואזל.

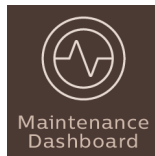

## מבשלת משקאות

### צעדים כלליים

כדי לחלוט משקה, עליך לבצע כמה צעדים פשוטים.



- 1 מלא את מיכל המים במי ברז ומלא את קופסת פולי הקפה בפולי קפה.
- 2 הניחו כוס אחת או שתיים מתחת לפיית ההחלקה המתכווננת לגובה. החלק את פיית ההפצה למעלה או למטה כדי להתאים את הגובה לגודל הכוס או הכוס שבהם אתה משתמש.
- 3 הקש על המשקאות ☕ סמל כדי להיכנס לתפריט 'משקאות'. החלק משמאל לימין כדי לבחור את המשקה שלך על ידי הקשה עליו.
- הקש על הסמל '2x' אם אתה רוצה לחלוט שתי כוסות. המכונה מבצעת אוטומטית שני מחזורי טחינה ברצף של המשקאות שנבחרו.

**i** הסמל '2x' אינו זמין עבור כל המשקאות.

4 לאחר בחירת משקה, תוכל להתאים את ההגדרות להעדפתך על ידי החלקת הפסים המתכווננים למעלה ולמטה.

5 לחץ על התחל/עצירה ► סמל כדי להתחיל לבשל את המשקה שנבחר.

**A** אין להשתמש בפולי קפה מקורמלים או בטעמים.

**i** סובבו את כפתור הגדרת הטחינה בצעדים קטנים ולאחר בישול של 5 כוסות קפה מתחילים לטעום את ההבדל.

## תמיכה בפרמטרי המשקה

למידע נוסף על פרמטר משקה מסוים, לחץ לחיצה ארוכה על הסרגל המתכוונן, במשך 3 שניות.

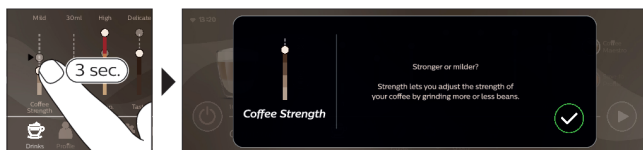

# בישול משקאות על בסיס חלב

כדי לחלוט משקאות על בסיס חלב, עליך לבצע כמה צעדים פשוטים.

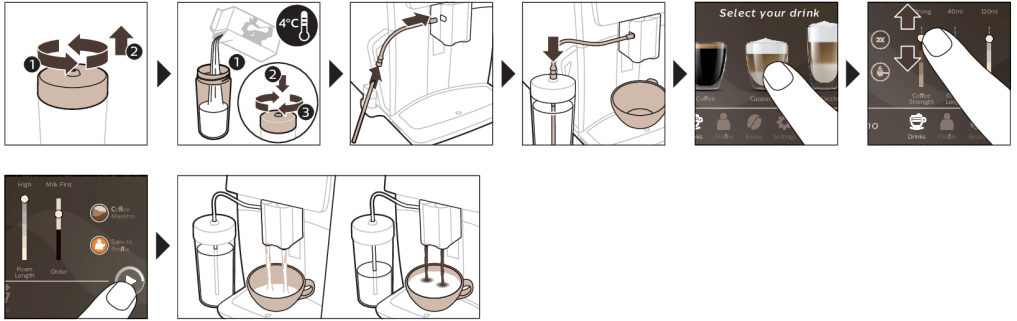

**1** מלא את מיכל המים במי ברז ומלא את קופסת פולי הקפה בפולי קפה.

טיפ: כאשר צינור החלב הגמיש מחובר לקפוצ'ינטורה, החלק את פיית ההזנה למצב העליון לגישה נוחה למיכל המים.

**2** הברג את מכסה מיכל החלב ומלא את מיכל החלב חלב.

השתמש תמיד בחלב שמגיע ישירות מהמקרר לתוצאות מיטביות.

**3** חבר את צינור החלב הגמיש לקפוצ'ינטורה.

**4** הנח את צינור החלב המתכתי במיכל.

**5** הקש על המשקאות ☺ סמל, גלול ובוחר את סמל המשקה המבוסס על חלב שלך בחיכה.

**6** אתה יכול להתאים את ההגדרות לפי העדפתך על ידי החלוקת הפסים המתכווננים למעלה ו מטה.

**7** לחץ על התחל/עצירה ► סמל בכל עת כדי להתחיל לבשל את המשקה הנבחר.

- עבור משקאות ספציפיים, המכונה מוציאה תחילה חלב ולאחר מכן קפה. עבור מספר משקאות אחרים זה הפוך, המכונה תחילה תוציא קפה ולאחר מכן חלב.

- כדי להפסיק את חלוקת החלב לפני שהמכונה מוציאה את הכמות שנקבעה מראש, לחץ על התחל/עצירה ► סמל (SM8780, SM8782, SM8785 בלבד) או לחץ על סמל העצירה (SM8885, SM8889 בלבד).

- כדי להפסיק את הוצאת המשקה המלא (חלב וקפה) לפני סיום המכונה, לחץ והחזק את ההפעלה/עצירה ► סמל (SM8780, SM8782, SM8785 בלבד) או לחץ על סמל העצירה (SM8885, SM8889 בלבד).

**⚠** מיד לאחר חלוקת החלב, מתבצעת 'HygieSteam Shot'. המכונה מזרימה קיטור דרך מערכת החלב הפנימית כדי לשטוף אותה במהירות. החלק המתכתי של צינור החלב עלול להתחמם. כדי למנוע את הסיכון של כוויות, תן לו להתקרר תחילה.

טיפ: אתה יכול גם להשתמש בקרטון חלב רגיל כדי לחלוט את המשקאות המבוססים על החלב שלך. הנח את צינור החלב המתכתי ישירות לתוך קרטון החלב.

## חליטת קפה עם קפה טחון מראש

כדי לחלוט קפה עם קפה טחון מראש, עליך לבצע מספר שלבים פשוטים.

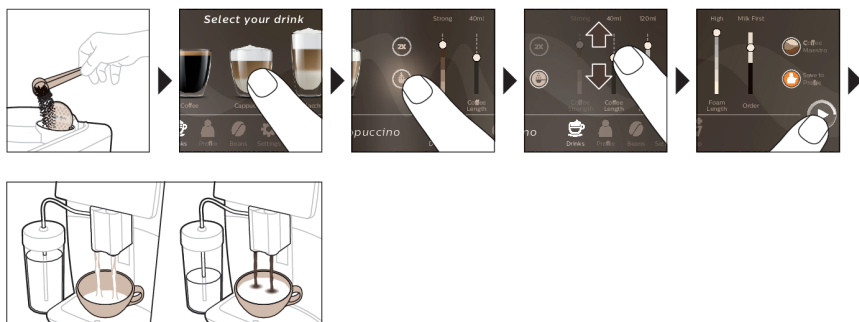

- 1 פתח את המכסה של תא הקפה הטחון ומוזג כף מדידה אחת של קפה טחון מראש. זה. לאחר מכן סגור את המכסה.
  - 2 הקש על המשקאות ☕ סמל, גלול משמאל לימין ובחר את המשקה שלך.
  - 3 הקש על הקפה הטחון מראש ☕ סמל.
  - 4 אתה יכול להתאים את הגדרות לפי העדפתך על ידי החלקת הפסים המתכוונים למעלה ולמטה.
  - 5 לחץ על התחל/עצירה ► סמל כדי להתחיל לבשל את המשקה שנבחר.
- i** אם תבחר בקפה טחון מראש, לא תוכל להתאים את חוזק הקפה או לבשל יותר ממשקה אחד בו-זמנית.

## הוצאת מים חמים

- 1 ודא שמקציף החלב הפנימי מחובר כהלכה למכונה (איור 1).
- 2 הנח כוס מתחת לפיה.
- 3 לחץ 'מים חמים' (איור 2).
- 4 החלק את הסרגלים המתכוונים מעלה ומטה כדי להתאים את כמות המים החמים או את הטמפרטורה להעדפותיך (איור 3).
- 5 לחץ על הסמל התחלה/עצירה ►.
- 6 כדי להפסיק את הזרמת המים החמים לפני שהמכונה תסיים את התהליך, לחץ שוב על הסמל התחלה/עצירה ► (SM8780, SM8782, SM8785 בלבד) או לחץ שוב על הסמל עצירה (SM8885, SM8889 בלבד).

## התאמה אישית

המכונה מאפשרת להתאים את הגדרות המשקה להעדפתך ולאחסן את המשקה המותאם בפרופיל אישי. אתה יכול לבחור סמל משלך ושם פרופיל משלך.

## הפק את המיטב מהשעועית שלך עם פונקציית BeanMaestro

עם BeanMaestro אתה יכול לבחור את סוג פולי הקפה ואת מידת קליית הפולים. לאחר מכן הוא מייעל את הגדרות החליטה באופן אוטומטי, כדי להפיק את המיטב מפולי הקפה.

- 1 הקש על הסמל 'פולי קפה' בתפריט הראשי (איור 4).
- 2 הקש על BeanMaestro פונקציה (איור 5).
- 3 בחר את סוג השעועית. ניתן לבחור בין ערביקה לתערובת רובוסטה.
- 4 בחר את רמת הקלייה של השעועית שלך.
- 5 הגדרות הבישול עוברות אופטימיזציה אוטומטית.
- 6 תהנה מהקפה הבא שלך.

## האיץ עם CoffeeMaestro

המכונה שלך מציעה את האפשרות לבחור פרופילי טעם במקום להתאים את כל הגדרות בנפרד עם פונקציית CoffeeMaestro. ניתן לבחור בין Forte, Delicato, Intenso ו-Forte. לבחירת פרופיל טעם CoffeeMaestro:

- 1 הקש על סמל המשקה לבחירתך (איור 6).
- 2 הקש על סמל CoffeeMaestro שוב ושוב (איור 7).
- 3 לחץ על התחל/עצירה ► סמל כדי להתחיל לבשל את המשקה.

## התאם אישית את המשקה שלך עם פונקציית CoffeeEqualizer Touch+

לאחר בחירת משקה, ה-CoffeeEqualizer Touch הפונקציה מופעלת אוטומטית, ומאפשרת לך להתאים את הגדרות המשקה. לחץ לחיצה ארוכה על כל אחד מהפריטים בתצוגה כדי להפעיל את פונקציית העזרה ולקבל מידע נוסף.

עם CoffeeEqualizer Touch+ ניתן להתאים את הגדרות הבאות:

- |   |                 |   |                                       |
|---|-----------------|---|---------------------------------------|
| 1 | חוזק ארומה      | 6 | כמות קצף                              |
| 2 | כמות קפה        | 7 | טעם קפה                               |
| 3 | כמות חלב        | 8 | אתה יכול גם להחליט להכין 1 או 2 כוסות |
| 4 | כמות מים        | 9 | סדר חלוקת הקפה או החלב הראשון         |
| 5 | טמפרטורת השתייה |   |                                       |

פתק: זה תלוי במשקה שאתה בוחר אילו הגדרות אתה יכול להתאים.

## שמור את המשקאות האהובים עליך בפרופיל

המכונה מאפשרת להתאים את הגדרות המשקה להעדפתך ולאחסן את המשקה המותאם בפרופיל אישי. ניתן לבחור פרופיל ולאחסן מתכון באמצעות הפרופילים.

ניתן ליצור פרופיל ולהוסיף משקה באמצעות הפרופיל ► סמל.

- 1 הקש על הפרופיל ► סמל בראש תפריט (איור 8).
- 2 הקש על הפלוס סמל (איור 9).
- 3 הקלד את שמך ובחר את הסמל המועדף עליך.
- 4 אתה מוכן להוסיף משקה. הקש על סמל המשקה לבחירתך.
- 5 התאם אישית את המשקה באמצעות CoffeeEqualizer Touch+ או פונקציית CoffeeMaestro.
- 6 הקש על הסמל 'בטוח לפרופיל' כדי לאחסן אותו בפרטי שלך פרופיל (איור 10).

## צילום נוסף (ExtraShot)

המכונה שלך מציעה לך את האפשרות להוסיף זריקה נוספת של ריסטרטו לקפה ומשקאות החלב שלך, למשל אם אתה רוצה לשתות קפה חזק יותר.

- 1 מניחים כוס מתחת לפיה.
- 2 הקש על אחד מסמלי המשקאות בניגיה אחת כדי לבחור א לשותות (איור 6).
- 3 החלק את המוט המתכוון כלפי מעלה כדי להגדיר את החוזק לרמה העליונה ובחר ב-ExtraShot פונקציה (איור 11).
- 4 לאחר מכן לחץ על התחל/עצירה ► סמל (SM8780, SM8782, SM8785 בלבד) או לחץ על סמל ההתחלה (SM8885, SM8889 בלבד) כדי להתחיל לבשל את המשקה.
- 5 כדי להפסיק את הוצאת המשקה לפני שהמכונה תסיים, לחץ על התחל/עצירה ► סמל שוב (SM8780, SM8782, SM8785 בלבד) או לחץ שוב על סמל העצירה (SM8885, SM8889 בלבד).

**i** לאחר שבחרת בפונקציית ExtraShot, תוכל לחלוט קפה אחד בלבד בכל פעם.

**i** פונקציית הזריקה הנוספת אינה זמינה עבור כל המשקאות.

## התאמת הגדרות המכונה

אתה יכול להתאים את רוב הגדרות המכשיר על ידי הקשה על הגדרות ☼ סמל ובצע את השלבים על המסך. לתמיכה מקוונת (שאלות נפוצות, סרטים וכו'), סרוק את קוד ה-QR על הכריכה של חוברת זו או בקר בכתובת



## קביעת קשיות המים

**i** אנו ממליצים לך להתאים את הגדרת קשיות המים לרמת קשיות המים באזור שלך לביצועים מיטביים ואורך חיים ארוך יותר של המכונה. זה גם מונע ממך להסיר אבנית מהמכונה לעתים קרובות מדי. הגדרת ברירת המחדל של קשיות המים היא 4:מים קשים.

השתמש ברצועת הבדיקה של קשיות המים המסופקת בקופסה כדי לקבוע את קשיות המים באזור שלך:

- 1 טבלו את רצועת בדיקת קשיות המים במי ברז או החזק אותה מתחת לברז למשך 1 שנייה (איור 12).
- 2 המתן דקה אחת. מספר הריבועים ברצועת הבדיקה שהופכים לאדומים מציינים את המים קשיות (איור 13).

הגדר את המכונה לקשיות המים הנכונה:

- 1 הקש על ההגדרות **☼** סמל וגלול משמאל לימין כדי לבחור 'קשיות מים'.
- 2 בחר את רמת קשיות המים. מספר הריבועים האדומים שנבחרו בתצוגה צריך להיות זהה למספר הריבועים האדומים בבדיקה להתפגט (איור 14).
- 3 לאחר שהגדרת את קשיות המים הנכונה, הקש על האישור **✓** סמל לאישור.

## התאמת הגדרת הטחינה

ניתן לשנות את חוזק הקפה באמצעות כפתור הגדרת הטחינה בתוך מיכל פולי הקפה. ככל שדרגת הטחינה נמוכה יותר, פולי הקפה נטחנים עדינים יותר והקפה הופך חזק יותר. ישנן 12 הגדרות טחינה שונות לבחירה. המכונה הוקמה כדי להפיק את הטעם הטוב ביותר מפולי הקפה שלך. לכן אנו ממליצים לך לא להתאים את הגדרת הטחינה עד שתבשל 100-150 כוסות (בערך. חודש שימוש).

**i** אתה צריך לחלוט 2 עד 3 משקאות לפני שתוכל לטעום את ההבדל המלא.

**⚠** אל תסובב את כפתור הגדרת הטחינה יותר מחריץ אחד בכל פעם כדי למנוע נזק למטחנה.

- 1 הקש על סמל שעועית בתפריט הראשי.
- 2 הקש על "Grinder".
- 3 צפו בסרטון איך לעשות.

## שחזור הגדרות היצרן

המכונה מציעה לך את האפשרות לשחזר את הגדרות היצרן בכל רגע.

- 1 הקש על ההגדרות **☼** סמל.
  - 2 גלול משמאל לימין כדי לבחור 'הגדרות יצרן'. אשר על ידי הקשה על האישור **✓** סמל.
- ההגדרות משוחזרות כעת.

**i** הגדרות היצרן הבאות משוחזרות לברירת המחדל: קשיות המים, זמן המתנה, בהירות התצוגה, צליל, תאורה קדמית, פרופילים, תאורת טנק, מדידה/יחידות, הגדרות מסך הבית, העדפות BeanMaestro, אישורי Wi-Fi, העדפות עדכון תוכנה, אישורי Saeco, אישורים של Amazon.

## מסנן מים AquaClean

המכשיר של מאופשר AquaClean. אתה יכול למקם את מסנן המים AquaClean במיכל המים כדי לשמור את טעם הקפה שלך. זה גם מפחית את הצורך בהסרת אבנית על ידי הפחתת הצטברות אבנית במכונה שלך. אתה יכול לרכוש מסנן מים AquaClean מהקמעונאי המקומי או המקוון שלך או ממרכזי שירות מורשים.

## חיווי מצב מסנן AquaClean

המצב של מסנן AquaClean נראה תמיד בתפריט 'סטטוס' באחוזים.

- אם המצב של מסנן AquaClean הוא 10% או פחות, המסך מציג הודעה למשך 2 שניות בכל פעם שאתה מפעיל את המכונה. הודעה זו ממליצה לך לקנות מסנן חדש.

- אם מצב המסנן הוא 0%, המכונה מבקשת ממך להחליף את מסנן AquaClean בכל פעם שאתה מפעיל את המכונה.

## הפעלת מסנן המים AquaClean (5 דקות)

**i** המכונה אינה מזהה אוטומטית שהונח מסנן במיכל המים. לכן עליך להפעיל כל מסנן מים AquaClean חדש שאתה מתקין בתפריט 'סטטוס'.

**i** כאשר המכונה מפסיקה להציג את הודעת הפעלת המסנן, עדיין תוכל להפעיל מסנן מים של AquaClean, אך תחילה יהיה עליך להסיר אבנית מהמכונה.

**i** המכונה שלך צריכה להיות נקייה לחלוטין מאבנית לפני שתתחיל להשתמש במסנן המים AquaClean.

לפני הפעלת מסנן המים AquaClean, יש להכין אותו על ידי השרייתו במים כמתואר להלן. אם לא תעשה זאת, עלול להישאב אוויר לתוך המכונה במקום מים, מה שמשמיע רעש רב ומונע מהמכונה את היכולת לחלוט קפה.

- 1 הקש על סמל 'סטטוס' וגלול משמאל לימין כדי לבחור 'AquaClean'.
- 2 הקש על האישרו ✓ סמל שוב כאשר מופיע מסך ההפעלה. עקוב אחר ההוראות על המסך.

## החלפת מסנן המים AquaClean (5 דקות)

לאחר ש-95 ליטר מים זרמו דרך המסנן, המסנן יפסיק לפעול. מחוון המצב של AquaClean יורד ל-0% כדי להזכיר לך להחליף את המסנן. אם לא תחליף את מסנן המים של AquaClean בזמן, אתה עדיין יכול להחליף את המסנן אבל תחילה עליך להסיר אבנית מהמכונה.

כאשר מחוון המצב של AquaClean יורד ל-0% או כאשר המכונה מזכירה לך להחליף את מסנן AquaClean:

- 1 הוצא את מסנן המים הישן של AquaClean.
- 2 התקן מסנן חדש והפעל אותו כמתואר בפרק 'הפעלת מסנן המים AquaClean (5 דקות)'.

**i** החלף את מסנן המים של AquaClean לפחות כל 3 חודשים, גם אם המכונה עדיין לא מציינת שנדרשת החלפה.

## הסרה והכנסת קבוצת הבישול

עבור לתפריט 'סטטוס' במסך ובחר 'נקי קבוצת חליטה' או בקר [www.saeco.com/care](http://www.saeco.com/care) לקבלת הוראות וידאו מפורטות כיצד להסיר, להכניס ולנקות את קבוצת הבישול.

### הסרת קבוצת הבישול מהמכונה

- 1 פתח את השירות דלת (איור 15).
- 2 הסר את שאריות הקפה מִגֵּבָה (איור 16).
- 3 לחץ על ה-PUSH לחצן (איור 17) ומשוך באחיזה של קבוצת הבישול כדי להסיר אותה מה-מְכֻנָה (איור 18).

### הכנסת קבוצת הבישול מחדש

לפני שאתם מחליקים את קבוצת הבישול בחזרה לתוך המכונה, ודא שהיא נמצאת במיקום הנכון.

- 1 בדוק אם החץ על הגליל הצהוב בצד קבוצת הבישול מיושר עם החץ השחור ו-N (איור 19).
  - אם הם לא מיושרים, דחוף את הידיית כלפי מטה עד שהיא תגיע למגע עם בסיס הבישול קבוצה (איור 20).
- 2 ודא כי זו הנעילה הצהוב בצד השני של קבוצת הבישול נמצא במצב הנכון.
  - כדי למקם את הקרס בצורה נכונה, דחפו אותו כלפי מעלה עד שהוא נמצא בחלק העליון עמדה (איור 21).
- 3 החלק את קבוצת הבישול חזרה לתוך המכונה לאורך המסילות המנחות על הצדדים (איור 22) עד שהוא ננעל במקומו עם אִנְקִישָׁה (איור 23). אל תלחץ על כפתור PUSH.
- 4 החזר את מגירת שאריות הקפה וסגור את דלת השירות.

# ניקוי ותחזוקה

המכונה שלך תייעץ לך מתי לבצע ניקוי ותחזוקה.

ניקוי ותחזוקה שוטפים שומרים על המכונה שלך במצב מעולה ומבטיחים קפה בעל טעם טוב לאורך זמן עם זרימת קפה יציבה.

עיינ בטבלה שלהלן לתיאור מפורט של מתי וכיצד לנקות את כל החלקים הניתנים להסרה של המכונה. תוכל למצוא מידע מפורט יותר והוראות וידאו על [www.saeco.com/care](http://www.saeco.com/care). ראה איור C לסקירה של אילו חלקים ניתן לנקות במדיח כלים.

## איך למצוא בלוח הבקרה/

## מתי לנקות

## פריט

### הפתרון

מסנן AquaClean	כאשר המכונה מבקשת או כל שלושה חודשים.	סטטוס <ניקוי>-AQUACLEAN. בצע את הצעדים להפעלת מסנן AquaClean.
<b>i</b>	המכונה לא מזהה באופן אוטומטי שהונח מסנן במכל המים. לכן עליך להפעיל כל מסנן AquaClean חדש שאתה מתקין בתפריט 'סטטוס'.	
<b>i</b>	המכונה צריכה להיות ללא אבנית לחלוטין לפני שתתחיל להשתמש במסנן AquaClean.	
<b>i</b>	החלף את מסנן AquaClean כל 3 חודשים לפחות, גם אם המכונה עוד לא מציינת שנדרשת החלפה.	
קבוצת חליטה	מדי שבוע	סטטוס < ביצועים >- ניקוי קבוצת חליטה. בצע את הצעדים כדי להסיר ולנקות את קבוצת החליטה.
<b>i</b>	לפני שתחליק את קבוצת החליטה חזרה למכונה, ודא שהיא נמצאת במיקום הנכון. החץ על הגליל הצהוב בצד קבוצת החליטה אמור להיות מיושר עם החץ השחור ו-N (איור 19).	
	מדי חודש	סטטוס < ביצועים >- הסרת שמן קפה. בצע את הצעדים של תהליך הניקוי העצמי כדי להסיר באופן אוטומטי שאריות שמן קפה מקבוצת החליטה.
מערכת חלב/מקציף חלב פנימי	לאחר כל יום שימוש	סטטוס < HYGIESTEAM >. בצע את הצעדים של תהליך הניקוי העצמי כדי לנקות את מערכת החלב. נגב את החלק החיצוני של צינור החלב המתכתי במטלית לחה לפני שתניח אותו בתוך מחזיק צינור החלב.
	מדי שבוע	הסר ופרק את מקציף החלב הפנימי. שטוף את כל החלקים מתחת לברז עם מעט נוזל ניקוי.
	מדי חודש	סטטוס < HYGIESTEAM >- ניקוי חלב עמוק. בצע את הצעדים של תהליך הניקוי העצמי כדי לנקות את מערכת החלב.
מכל חלב	מדי שבוע	פרק את מכל החלב (איור 24) ודחוף החוצה את הכדור בעזרת הסיכה של צינור החלב (איור 25). נקה את כל החלקים של מכל החלב מתחת לברז או במדיח כלים.
מכל HygieSteam (מחזיק צינור חלב)	מדי שבוע או כשהמכונה מזכירה לך	הסר את מכל HygieSteam מהמכונה (איור 26) והסר את הכיסוי של HygieSteam (איור 27). נקה את המכל והמכסה של HygieSteam תחת הברז או במדיח כלים.

פריט	מתי לנקות	איך למצוא בלוח הבקרה / הפתרון
תא קפה טחון	מדי שבוע, בדוק את תא הקפה הטחון כדי לראות אם הוא סתום	נתק את המכונה והסר את קבוצת החליטה. פתח את המכסה של תא הקפה הטחון והכנס לתוכו את ידית הכף. הזז את הידית מעלה ומטה עד שהקפה הטחון שסותם יירד (איור 28). עבור אל <a href="http://www.saeco.com/care">www.saeco.com/care</a> להוראות וידאו מפורטות.
מכל קפה טחון	רוקן את מכל הקפה הטחון כאשר תופיע הנחיה במכונה. נקה אותו מדי שבוע	הסר את מכל הקפה הטחון כאשר המכונה פועלת. שטוף אותו מתחת לברז עם מעט נוזל ניקוי.
מגש טפטוף	רוקן את מגש הטפטוף מדי יום או ברגע שהמחונן האדום 'מגש הטפטוף מלא' צץ דרך מגש טפטוף (איור 29). נקה את מגש הטפטוף מדי שבוע	הסר את מגש הטפטוף (איור 30) ושטוף אותו מתחת לברז עם מעט נוזל ניקוי.
שימון קבוצת החליטה	כל חודשיים	מרח חומר שימון בקבוצת החליטה עם חומר השימון המצורף למארז (ראו את 'שימון קבוצת הבירה'). עבור אל <a href="http://www.saeco.com/care">www.saeco.com/care</a> להוראות וידאו מפורטות.
מיכל מים	מדי שבוע	שטוף את מכל המים מתחת לברז.
חזית המכונה	מדי שבוע	נקה עם מטלית עדינה.
הסרת אבנית מהמכונה	כאשר המכונה תבקש להסיר אבנית	סטטוס <- הסרת אבנית. בצע את הצעדים כדי להסיר אבנית מהמכונה. כאשר הסרת אבנית תידרש, המכונה תבקש להסיר אבנית, לחץ על הסמל OK כדי להתחיל ולבצע את הצעדים.

## ניקוי קבוצת הבישול

ניקוי קבוע של קבוצת הבישול מונע משאריות קפה לסתום את המעגלים הפנימיים. עבור לתפריט 'סטטוס' במסך ובחר 'נקי קבוצת חליטה' או בקר [www.saeco.com/care](http://www.saeco.com/care) לסרטוני תמיכה כיצד להסיר, להכניס ולנקות את קבוצת הבישול.

### ניקוי קבוצת הבישול מתחת לברז

- 1 הקש על סמל 'סטטוס' וגלול כדי לבחור 'נקי קבוצת חליטה'.
- 2 הקש על האישור ✓ סמל כדי לאשר ולאחר מכן בצע את ההוראות על המסך.

### ניקוי קבוצת הבירה עם טבליות להסרת שמן קפה

השתמש רק בטבליות להסרת שמן קפה של פיליפס.

- 1 הקש על סמל 'סטטוס' וגלול כדי לבחור 'נקי קבוצת חליטה'.
- 2 הקש על האישור ✓ סמל כדי לאשר ולאחר מכן בצע את ההוראות על המסך.

## שימון קבוצת הבירה

כדי לשפר את ביצועי המכונה שלך, אנו מציעים לך לשמן את קבוצת הבישול כל חודשיים, כדי להבטיח שהחלקים הנעים ימשיכו לנוע בצורה חלקה.

- 1 מרחו שכבה דקה של גריז על הבוכנה (חלק אפור) של קבוצת הבישול (איור 31).
- 2 מרחו שכבה דקה של גריז סביב הפיר (חלק אפור) בתחתית קבוצת הבישול (איור 32).
- 3 מרחו שכבה דקה של גריז על המסילות המנחות משני הצדדים (איור 33).

## תוכניות ניקוי לקפוצ'ינטורה הפנימית

**i** המכונות אומרות לך מתי לנקות את הקפוצ'ינטורה הפנימית.

למכונה שלוש תוכניות לניקוי הקפוצ'ינטור הפנימי:

- 'HygieSteam Shot': במהלך הכנת משקה על בסיס חלב, המכונה יורה קיטור אוטומטית דרך הקפוצ'ינטורה הפנימית כדי לשטוף אותו במהירות.
- 'HygieSteam': המכונה מנקה ביסודיות את מערכת החלב הפנימית עם קיטור. ודא שמיכל HygieSteam תקין התאספו (איור 34) ומצורפת ל מכונה (איור 35). מניחים את צינור החלב בצינור החלב כחזיק (איור 36) ופעל לפי ההוראות שעל המסך.
- 'ניקוי חלב עמוק': בצע את הליך 'ניקוי חלב עמוק' עם מנקה מעגל החלב של פיליפס לניקוי יסודי של מערכת החלב הפנימית.

## ניקוי הקפוצ'ינטורה הפנימית מתחת לברז

- 1 פתח את הדלת של הקפוצ'ינטורה הפנימית (איור 37).
  - 2 הסר את הקפוצ'ינטורה הפנימית על ידי משיכתו כלפי מטה (איור 38).
  - 3 לפרק את הקפוצ'ינטורה הפנימית על ידי משיכת החלק התחתון מהחלק העליון (איור 39).
  - 4 לפרק את כל החלקים (איור 40) ולנקות אותם מתחת לברז.
  - 5 הרכיבו מחדש את הקפוצ'ינטורה הפנימית.
  - 6 כדי להחזיר את הקפוצ'ינטורה הפנימית, הנח אותו במצב זקוף וודא שהחורים מיושרים עם שני הצינורות במכונה. לאחר מכן הזיזו את הקפוצ'ינטור הפנימי כלפי מעלה עד שיינעל במקומו (איור 1).
  - 7 סגור את הדלת.
- בקר באתר [www.saeco.com/care](http://www.saeco.com/care) לקבלת הוראות וידאו מפורטות.

## הליך הסרת אבנית

אנא השתמש במסיר האבנית של פיליפס בלבד. בשום פנים ואופן אין להשתמש במסיר אבנית המבוסס על חומצה גופרתית, חומצה הידרוכלורית, חומצה סולפאמית או אצטית (חומץ) שכן הדבר עלול לגרום נזק למעגל המים במכונה ולא ימוסס את האבנית כראוי. אי שימוש במסיר האבנית של פיליפס יבטל את האחריות שלך. אי הסרת אבנית מהמכשיר תבטל גם את האחריות שלך. אתה יכול לנקות את מסיר האבנית של Philips מהקמעונאי המקומי או המקוון שלך או ממרכזי שירות מורשים.

- 1 כאשר המכשיר מבקש ממך להסיר אבנית, הקש על האישור ✓ סמל כדי להתחיל. כדי להתחיל להסיר אבנית מבלי לקבל הנחייה מהמכשיר, הקש על סמל 'סטטוס' ובחר 'הסר אבנית'.
  - 2 הסר את מגש הטפטוף, את מיכל שאריות הקפה ואת מיכל (איור 26) HygieSteam, רוקנו אותם והחזירו אותם למקומם.
  - 3 הסר את מיכל המים ורוקנו אותו. לאחר מכן הסר את מסנן AquaClean.
  - 4 שפכו את כל בקבוק מסיר האבנית של פיליפס לתוך מיכל המים ולאחר מכן מלאו אותו במים עד ל-CALC CLEAN כקה (איור 41). לאחר מכן הנח את מיכל המים בחזרה לתוך המכונה.
  - 5 הנח מיכל גדול (1.5 ליטר) מתחת לפיית חלוקת הקפה.
  - 6 ודא שמיכל HygieSteam תקין התאספו (איור 34) ומצורפת ל מכונה (איור 35). מניחים את צינור החלב בצינור החלב כחזיק.
  - 7 עקוב אחר ההוראות על המסך כדי להתחיל את הליך הסרת האבנית. הליך הסרת האבנית נמשך כ. 30 דקות ומורכב ממחזור הסרת אבנית ומחזור שטיפה.
  - 8 לאחר סיום מחזור הסרת האבנית, עליך לשטוף את מיכל המים ואת מעגל המים. עקוב אחר ההוראות על המסך.
  - 9 הנח מסנן AquaClean חדש במיכל המים והפעל זה (ראו את 'הפעלת מסנן המים AquaClean (5 דקות)').
- עצה: שימוש במסנן AquaClean מפחית את הצורך בהסרת אבנית!

## מה לעשות אם תהליך הסרת האבנית ייפסק

ניתן לצאת מתהליך הסרת האבנית בלחיצה על הסמל הפעלה/כיבוי בלוח הבקרה. אם תהליך הסרת האבנית ייפסק לפני שהוא יסתיים לחלוטין, ייתכן שישאר מעט נוזל להסרת האבנית במכל המים או במעגל המים. במקרה כזה, בצע את הפעולות הבאות:

- 1 רוקנו ושטפו היטב את מיכל המים.
- 2 מלא את מיכל המים במים טריים עד לחיווי רמת CALC CLEAN והפעל מחדש את המכונה. המכונה תתחמם ותבצע מחזור שטיפה אוטומטי.
- 3 לפני בישול כל משקאות, בצע מחזור שטיפה ידני. לביצוע מחזור שטיפה ידני, תחילה מוציאים חצי מיכל מים חמים ולאחר מכן לחלוט 2 כוסות קפה טחון מראש מבלי להוסיף קפה טחון.

פתק: אם הליך הסרת האבנית לא הושלם, המכונה תדרוש הליך הסרת אבנית נוסף בהקדם האפשרי.

## קודי שגיאה

להלן תמצא רשימה של קודי השגיאה המציגים בעיות שאתה יכול לפתור בעצמך. הוראות וידאו זמינות ב [www.saeco.com/care](http://www.saeco.com/care). אם מופיע קוד שגיאה נוסף, אנא צור קשר עם המרכז לטיפול בצרכנים במדינה שלך. לפרטי התקשרות, עיין בעלון האחריות.

קוד שגיאה	בעיה	פתרון אפשרי
01	משפך הקפה סתום.	כבה את המכונה ונתק אותה מהחשמל. הסר את קבוצת הבישול. לאחר מכן פתחו את המכסה של תא הקפה הטחון מראש והכנסו את ידית הכף. הזיזו את הידית למעלה ולמטה עד שהקפה הטחון הסתום נופל מטה (איור 28). לְבַקֵּר <a href="http://www.saeco.com/care">www.saeco.com/care</a> להוראות וידאו מפורטות.
03	קבוצת הבירה מלוכלכת או לא משומנת היטב.	כבה את המכונה. שטפו את קבוצת הבישול במים מתוקים, הניחו לה להתייבש באוויר ולאחר מכן לשמן אותו (ראו את 'שימון קבוצת הבירה'). עיין בפרק 'ניקוי קבוצת הבירה' או בקר <a href="http://www.saeco.com/care">www.saeco.com/care</a> להוראות וידאו מפורטות. לאחר מכן הפעל שוב את המכונה.
04	קבוצת הבישול אינה ממוקמת כראוי.	כבה את המכונה. הסר את קבוצת הבישול והכנס אותה מחדש. ודא שקבוצת הבישול נמצאת במיקום הנכון לפני הכנסתה. עיין בפרק 'טיפול בקבוצת הבירה' או בקר <a href="http://www.saeco.com/care">www.saeco.com/care</a> להוראות וידאו מפורטות. לאחר מכן הפעל שוב את המכונה.
05	יש אוויר במעגל המים.	הפעל מחדש את המכונה על ידי כיבוי והדלקה מחדש. אם זה עובד, רוקן 2-3 כוסות מים חמים. הסרת אבנית מהמכונה אם לא עשית זאת במשך תקופה ארוכה יותר.
	מסנן AquaClean לא הוכן כראוי לפני ההתקנה או שהוא סתום.	הסר את מסנן AquaClean ונסה לחלוט שוב קפה. אם זה עובד, ודא שמסנן AquaClean מוכן כראוי לפני שאתה מציב אותו חזר (ראו את 'הפעלת מסנן המים AquaClean (5 דקות)'). הכנס את מסנן AquaClean בחזרה למיכל המים. אם זה עדיין לא עובד, ייתכן שהמסנן סתום ויש להחליף אותו.
11	המכונה צריכה להתאים לטמפרטורת החדר	אפשר קצת זמן למכונה להסתגל מטמפרטורת הובלה/חוץ לטמפרטורת החדר. כבה את המכונה למשך 30 דקות והפעל אותה שוב. אם זה לא עובד, צור קשר עם המרכז לטיפול בצרכנים במדינה שלך. לפרטי התקשרות, עיין בעלון האחריות.
14	המכונה מחוממת יתר על המידה.	כבה את המכונה והפעל אותה מחדש לאחר 30 דקות.
19	המכונה אינה מחוברת כראוי לשקע בקיר.	ודא שהתקע הקטן של כבל החשמל מחובר כהלכה לשקע בגב המכונה.

## הזמנת אביזרים

כדי לנקות ולהסיר אבנית של המכונה, השתמש רק במוצרי תחזוקה של Philips. ניתן לרכוש מוצרים אלה על ידי הפעלת הזמנות חוזרות חכמות של אמזון, מהקמעונאי המקומי או המקוון שלך או ממרכזי שירות מורשים.

**i** כדי להיות מסוגל להשתמש בהזמנות מחדש של אמזון, תחילה עליך להפעיל את השירות הזה באמזון. לאחר מכן עקוב אחר השלבים על מסך המחשב שלך כדי לחבר את חשבון Amazon שלך לחשבון Saeco שלך. לאחר השלמת השלבים הללו, תוכל להשתמש בשירות ה-Amazon Smart Reorder.

**i** בתפריט 'חנות' בלוח הבקרה של המכונה תוכל לצפות בזמינות מוצרי התחזוקה והאביזרים של פיליפס בקמעונאים מקומיים.

כדי למצוא רשימה מלאה של חלקי חילוף באינטרנט, הזן את מספר הסוג של המכונה שלך. אתה יכול למצוא את מספר הסוג בחלק הפנימי של דלת השירות.

מוצרי תחזוקה ומספרי סוגים:

- פתרון הסרת אבנית CA6700
- מסנן AquaClean CA6903
- גריז קבוצת בירה HD5061
- טבליות להסרת שמן קפה CA6704
- מנקה מעגלי חלב CA6705
- ערכת תחזוקה CA6707

## עדכוני תוכנה

עדכון חיוני כדי לשמור על פרטיותך ותפקוד תקין של מכונת הקפה שלך. אתה יכול להגדיר אם אתה רוצה לעדכן את המכשיר שלך באופן ידני או אם אתה רוצה שזה יתבצע אוטומטית.

**i** לאחר שבחרתם עדכונים אוטומטיים, ודא שהמכשיר מחובר גם בלילה ו-Wi-Fi מופעל, כך שהמכונה תוכל לקבל את עדכוני התוכנה בן לילה.

**i** עדכונים זמינים כאשר יש שיפורים בתוכנה, תכונות חדשות עבור המכשיר וכדי למנוע בעיית אבטחה אפשרית.

**i** עדכוני קושחה חובה מופעלים אוטומטית כאשר מכונת הקפה במצב המתנה. במהלך עדכון קושחה לא ניתן להשתמש במכונת הקפה.

## פתרון תקלות

פרק זה מסכם את הבעיות הנפוצות ביותר שאתה יכול להיתקל בהן במכשיר. סרטוני תמיכה ורשימה מלאה של שאלות נפוצות זמינים ב- [www.saeco.com/care](http://www.saeco.com/care). אם אינך מצליח לפתור את הבעיה, צור קשר עם המרכז לטיפול בצרכנים במדינה שלך. לפרטי התקשרות, עיין בעלון האחריות.

בעיה	גורם	פתרון
יש כמה שאריות קפה בתוך מכונת הקפה החדשה שלי.	מכונה זו נבדקה עם קפה.	למרות שהוא נוקה בקפידה, ייתכן שיישארו כמה שאריות קפה. עם זאת, המכונה חדשה לחלוטין.
המכונה במצב DEMO.	לחצת על סמל ההמתנה במשך יותר מ-8 שניות.	כבה את המכונה ואז הפעל שוב עם המתג הראשי בגב המכונה.
מגש הטפטוף מתמלא במהירות / תמיד יש מעט מים במגש הטפטוף.	זה תקין. המכונה משתמשת במים כדי לשטוף את המעגל הפנימי וקבוצת הבישול. חלק מהמים זורמים דרך המערכת הפנימית ישירות לתוך מגש הטפטוף.	רוקן את מגש הטפטוף מדי יום או ברגע שהמחונן האדום 'מגש הטפטוף מלא' צץ דרך מגש הטפטוף כיסוי (איור 29). טיפ: הנח כוס מתחת לפיית ההחלקה כדי לאסוף מי שטיפה שיוצאים ממנה.

בעיה	גורם	פתרון
הסמל 'מיכל ריק קפה' נשאר דולק.	רוקנת את מיכל הקפה בזמן שהמכונה מנותקת מהשקע בקיר, או שהחזרת אותה מהר מדי.	הסר את מיכל שארית הקפה, המתן לפחות 5 שניות ולאחר מכן הכנס אותו שוב.
המכונה מבקשת לרוקן את מיכל שארית הקפה למרות שהמכל אינו מלא.	המכונה לא איפסה את המונה בפעם האחרונה שרוקנתם את מיכל הקפה.	תמיד המתן בערך 5 שניות כאשר אתה מחזיר את מיכל שארית הקפה. באופן זה, מונה פקקי הקפה יאופס לאפס ומספר פקקי הקפה ייספר בצורה נכונה.
מיכל שאריות הקפה מלא מדי והסמל 'מיכל שאריות קפה ריק' לא הופיע בתצוגה.	הוצאתם את מגש הטפטוף מכלי לרוקן את מיכל שארית הקפה.	כאשר אתה מסיר את מגש הטפטוף, רוקן גם את מיכל שאריות הקפה, גם אם הוא מכיל רק כמה פאלקי קפה. זה מבטיח שמונה פקקי הקפה מאופס לאפס ושםספר פקקי הקפה נספר כהלכה.
אני לא יכול להסיר את קבוצת הבישול.	קבוצת הבישול אינה במצב הנכון.	אפס את המכונה בדרך הבאה: סגור את דלת השירות. כבה את המכונה והפעל אותה שוב והמתן עד שהמכונה תהיה מוכנה לשימוש. נסה להסיר שוב את קבוצת הבישול. ראה פרק 'הסרה והכנסת קבוצת הבישול' להוראות שלב אחר שלב.
אני לא יכול להכניס את קבוצת הבישול.	קבוצת הבישול אינה במצב הנכון.	אפס את המכונה בדרך הבאה: סגור את דלת השירות. השאר את קבוצת הבישול בחוץ. כבה את המכונה ונתק אותה מהחשמל. המתן 30 שניות ולאחר מכן חבר את המכונה בחזרה, הפעל אותה והמתן עד שהמכונה תהיה מוכנה לשימוש. לאחר מכן הנח את קבוצת הבישול במיקום הנכון והכנס אותה מחדש למכונה. ראה פרק 'הסרה והכנסת קבוצת הבישול' להוראות שלב אחר שלב.
הקפה מימי.	קבוצת הבישול מלוכלכת או שצריך לשמן.	הסר את החליטה קבוצה, שטפו אותו מתחת לברז והשאירו אותו לייבוש. לאחר מכן יש לשמן את התנועה חלקים (ראו את 'שימון קבוצת הבירה').
	המכונה מבצעת את הליך ההתאמה העצמית שלה. הליך זה מתחיל באופן אוטומטי כאשר אתה משתמש במכונה בפעם הראשונה, כאשר אתה עובר לסוג אחר של פולי קפה או לאחר תקופה ארוכה של אי שימוש.	לחלוט 5 כוסות קפה בתחילה כדי לאפשר למכונה להשלים את הליך ההתאמה העצמית שלה.
	המטחנה מוגדרת להגדרה גסה מדי.	הגדר את המטחנה להגדרה עדינה יותר (נמוכה יותר). לחלוט 2 עד 3 משקאות כדי שתוכל לטעום את ההבדל במלואו.
הקפה לא מספיק חם.	הטמפרטורה מוגדרת נמוך מדי.	הגדר את הטמפרטורה למקסימום הגדרה (איור 42).
	כוס קרה מפחיתה את טמפרטורת המשקה.	מחממים את הכוסות מראש על ידי שטיפתן במים חמים.



בעיה	גורם	פתרון
	הוספת חלב מפחיתה את טמפרטורת המשקה.	לא משנה אם מוסיפים חלב חם או קר, הוספת חלב תמיד מפחיתה את טמפרטורת הקפה. מחממים את הכוסות מראש על ידי שטיפתן במים חמים.
קפה לא יוצא או קפה יוצא לאט.	מסנן המים AquaClean לא הוכן כראוי להתקנה.	הסר את מסנן AquaClean ורוק מעט מים חמים. אם זה עובד, מסנן AquaClean לא הותקן כראוי. התקן מחדש והפעל את מסנן AquaClean ובצע את כל השלבים בפרק 'מסנן מים AquaClean'.
		לאחר תקופה ארוכה של אי שימוש, עליך להכין את מסנן המים AquaClean לשימוש שוב ולפזר 2-3 כוסות מים חמים.
	מסנן המים של AquaClean סתום.	החלף את מסנן המים של AquaClean כל 3 חודשים. מסנן שגילו מעל 3 חודשים עלול להיסתם.
	המטחנה מוגדרת להגדרה עדינה מדי.	הגדר את המטחנה להגדרה גסה יותר (גבוהה יותר). שימו לב שזה ישפיע על טעם הקפה.
	קבוצת הבירה מלוכלכת.	הסר את קבוצת הבישול ושטוף אותה מתחת ל בְּרִזָּה (ראו את 'ניקוי קבוצת הבישול מתחת לברז').
	פיית חלוקת הקפה מלוכלכת.	נקה את פיית חלוקת הקפה ואת החורים שלה בעזרת מנקה מקטרות או מחט.
	תא הקפה הטחון מראש סתום	כבה את המכונה והסר את קבוצת הבישול. פתח את המכסה של תא הקפה הטחון מראש והכנס את ידיית הכף לתוכו. הזיז את הידית למעלה ולמטה עד שהקפה הטחון הסתום נפל מטה (איור 28).
	מעגל המכונה חסום על ידי אבנית.	הסרת אבנית מהמכונה עם פיליפס מסיר אבנית (ראו את 'הליך הסרת אבנית'). תמיד יש להסיר אבנית כאשר המכונה מבקשת ממך.
החלב לא מקציף.	הקפוצ'ינטור הפנימי מלוכלך או לא הוכנס כהלכה.	נקה את הקפוצ'ינטור הפנימית וודא שאתה ממקם ומכניס אותו נכונה (ראו את 'ניקוי הקפוצ'ינטור הפנימית מתחת לברז').
	סוג החלב המשמש אינו מתאים להקצפה.	סוגים שונים של חלב מביאים לכמויות שונות של קצף ואיכויות קצף שונות.
החלב ניתז.	החלב שאתה משתמש אינו קר מספיק.	הקפידו להשתמש בחלב קר שמגיע ישירות מהמקרר.
	צינור החלב הגמיש אינו מחובר כהלכה.	פתח את דלת חלוקת הקפה זרובובית (איור 37) ולבדוק אם צינור החלב הגמיש מחובר במלואו ל cappuccinatore (איור 43). שימו לב שצינורות הקפוצ'ינטור והחלב עשויים להיות חמים. תן לקפוצ'ינטור ולצינורות להתקרר לפני שאתה נוגע בהם.

פתרון	גורם	בעיה
<p>הסר ופרק את החלק הפנימי cappuccinatore (ראו את 'ניקוי הקפוצ'ינטורה הפנימית מתחת לברז'). שטפו את כל החלקים מתחת לברז. לניקוי יסודי, השתמש בניקוי מעגלי החלב של Philips ובצע את הליך Deep Milk Clean באמצעות התפריט 'סטטוס' ו'Hygiesteam'. שימו לב שאם החלקים נוקו במדיח הכלים, ייתכן שהם נסתמו על ידי חלקיקי מזון או שאריות חומרי ניקוי. כמו כן, מומלצת בדיקה ויזואלית שהן אינן חסומות.</p>	<p>צינורות הקפוצ'ינטורה והחלב אינם נקיים.</p>	
<p>אנו ממליצים לך לבצע את תוכנית HygieSteam (כל יום: 1) לחץ על 'סטטוס' בלוח הבקרה. (2) בחר '3'. HygieSteam) לאחר מכן אשר את כל השלבים בתצוגה.</p>		
<p>אחסן תמיד את מיכל החלב ללא צינורות החלב במקרר. שאריות חלב עלולות להצטבר בתוך צינורות החלב ולחסום את זרימת החלב דרך הצינורות. שטפו את צינורות החלב לפני האחסון.</p>	<p>צינורות החלב סתומים.</p>	
<p>רוקנו את מגש הטפטוף כל יום או ברגע שמחווין 'מגש הטפטוף מלא' צץ דרך מגש הטפטוף כיסוי (איור 29). טיפ: הנח כוס מתחת לפיית המיזוג כדי לאסוף מי שטיפה ולהפחית את כמות המים במגש הטפטוף.</p>	<p>המכונה משתמשת במים כדי לשטוף את המעגל הפנימי וקבוצת הבישול. מים אלו זורמים דרך המערכת הפנימית ישירות לתוך מגש הטפטוף. זה תקין.</p>	<p>נראה שהמכונה דולפת.</p>
<p>רוקנו את מגש הטפטוף כל יום או ברגע שמחווין 'מגש הטפטוף מלא' צץ דרך מגש הטפטוף כיסוי (איור 29).</p>	<p>מגש הטפטוף מלא מדי ועלה על גדותיו מה שגורם לזה להיראות כאילו המכונה דולפת.</p>	
<p>ודא שמיכל המים נמצא במצב הנכון: הסר אותו והכנס אותו מחדש למכונה ככל האפשר.</p>	<p>מיכל המים אינו מוכנס במלואו, מעט מים דולפים ממיכל המים ואוויר נשאב לתוך המכונה.</p>	
<p>שטפו את קבוצת הבישול.</p>	<p>קבוצת הבישול מלוכלכת/סתומה.</p>	
<p>הנח את המכונה על משטח אופקי כך שמגש הטפטוף לא יעלה על גדותיו ומחווין 'מגש הטפטוף מלא' יפעל כהלכה.</p>	<p>המכונה אינה ממוקמת על משטח אופקי.</p>	<p>אני לא יכול להפעיל את מסנן המים של AquaClean והמכונה מבקשת הסרת אבנית.</p>
<p>רק מסנן המים AquaClean מתאים למכונה.</p>	<p>אתה מנסה להתקין מסנן אחר מאשר מסנן המים AquaClean.</p>	<p>מסנן המים החדש לא מתאים.</p>
<p>הנח בחזרה את טבעת הגומי על מסנן המים AquaClean.</p>	<p>טבעת הגומי על מסנן המים AquaClean אינה במקומה.</p>	
<p>אם המכונה מתחילה להשמיע רעש מסוג אחר, נקה את קבוצת הבישול ו לשמן אותו (ראו את 'שימון קבוצת הבירה').</p>	<p>זה נורמלי שהמכשיר שלך עושה קצת רעש במהלך השימוש.</p>	<p>המכונה משמיעה רעש חזק.</p>

בעיה	גורם	פתרון
	מסנן המים AquaClean לא הוכן כראוי והאוויר נשאב כעת למכונה.	הסר את מסנן המים AquaClean ממכל המים והכן אותו לשימוש כראוי לפני שתחזיר אותו. ראה פרק 'מסנן מים של AquaClean' לקבלת הוראות שלב אחר שלב.
	מיכל המים אינו מוכנס במלואו ואוויר נשאב לתוך המכונה.	ודא שמיכל המים נמצא במצב הנכון: הסר אותו והכנס אותו מחדש על ידי דחיפתו לתוך המכונה ככל האפשר.
כאשר אני מנסה לחבר את המכשיר ל-Wi-Fi בפעם הראשונה, המכשיר לא יכול להתחבר לרשת ה-Wi-Fi.	שם ה-Wi-Fi והסיסמה שלך אינם נכונים.	בדוק את השם והסיסמה של ה-Wi-Fi שלך.
	מכונת הקפה ונתב ה-Wi-Fi אינם בטוחים זה של זה.	ודא שמכונת הקפה ונתב ה-Wi-Fi נמצאים בטווח זה של זה. או השתמשו ב-Repeater של Wi-Fi.
המכשיר לא מצליח למצוא את רשת ה-Wi-Fi הביתית.	נתב ה-Wi-Fi אינו פועל כהלכה.	אנא ודא שנתב ה-Wi-Fi פועל כהלכה ומחובר לאינטרנט.
	המכונה אינה בטוחה של הנתב.	ודא שהמכונה נמצאת בטווח של הנתב. יכול גם להשתמש במשחזר אותות Wi-Fi.
	הנתב שמכונת הקפה שלך מנסה להתחבר אליו הוא 5 גיגה-הרץ דו-פס ומכונת הקפה שלך לא מנסה להתחבר לרשת 2.4 גיגה-הרץ.	רשתות GHz 5 אינן נתמכות. כבה זמנית את פס ה-GHz 5 בנתב שלך ונסה להתאים שוב את מכונת הקפה שלך לפס אחר של אותו נתב (2.4 GHz). הפעל שוב את פס ה-GHz 5 שלך לאחר התאמה מוצלחת.
אני עדיין לא יכול להשתמש ב-Alexa ו-Smart Amazon Reorders.	עדיין לא התחברת לאמזון שלך לחשבון Saeco שלך.	אנא עקוב אחר ההוראות בלוח הבקרה של המכשיר כדי לחבר את חשבון אמזון שלך לחשבון Saeco שלך כדי שתוכל להשתמש בשליטה קולית של Alexa ובהזמנות מחדש של אמזון.
	הערה: כדי להיות מסוגל להשתמש בתכונות אלה, אתה צריך להיות בעל אפליקציית Alexa או מכשיר Alexa ואתה צריך להפעיל את שירות Smart Reorders באמזון.	
קישוריות ה-Wi-Fi של המכונה פעלה בעבר אך אינה פועלת יותר.	שם ה-Wi-Fi ו/או הסיסמה שלך השתנו.	עקוב אחר ההוראות בסעיף 'חיבור ל-Wi-Fi' ובחר את הרשת עם שם ה-Wi-Fi החדש להתחבר אליה.
	סיסמת ה-Wi-Fi השתנתה.	עקוב אחר ההוראות בסעיף 'חיבור ל-Wi-Fi' והזן את סיסמת ה-Wi-Fi החדשה.
	נתב ה-Wi-Fi שלך אינו פועל כהלכה.	בדוק את הראטר וודא שהוא עובד.
	קישוריות ה-Wi-Fi יכולה להיקטע על ידי הפרעות אלקטרומגנטיות או אחרות.	הרחק את המכשיר ממכשירים אלקטרוניים אחרים שעלולים לגרום להפרעות.
	אף אחד מהפתרונות שהוזכרו לעיל לא עובד.	כבה את המכשיר והפעל שוב עם המתג הראשי בגב כדי לבדוק מחדש את חיבור ה-Wi-Fi.

## מפרטים טכניים

היצרן שומר לעצמו את הזכות לשפר את המפרט הטכני של המוצר. כל הכמויות שנקבעו מראש הן משוערות.

תיאור	ערך
גודל (ר' x ג' x ע')	287 x 487 x 396 מ"מ
משקל	11 - 12.4 ק"ג
אורך כבל חשמל	1200 מ"מ
מיכל מים	1.7 ליטר, ניתן להסרה
תכולת מכל פולי הקפה	450 גרם
תכולת מכל הקפה הטחון	15 פאקים
תכולת מכל החלב	600 מ"ל
גובה פיה מתכווננת לגובה	148-75 מ"מ
מתח נומינלי - דירוג הספק - ספק כוח	ראה לוחית נתונים בחלק הפנימי של דלת השירות
פס תדרים של Wi-Fi	2.4 ג'יגה הרץ 802.11 b/g/n

## הצהרת תאימות

בזאת, DAP BV מצהירה כי מכונות האספרסו האספרסו האוטומטיות במלואן SM8780, SM8782, SM8785, SM8885 ו-SM8889 עומדות בדרישות EU/2014/53.

הטקסט המלא של הצהרת התאימות של האיחוד האירופי זמין בכתובת האינטרנט הבאה: <https://www.saeco.com>.  
מכונות האספרסו האוטומטיות לגמרי SM8780, SM8782, SM8785, SM8885 ו-SM8889 מצוידות במודול Wi-Fi, GHz 802.11 b/g/n (ערצים 13..1). עוצמת שידור מרבית >100 mW(20 dBm).

## Wi-Fi

המכונה היא ציוד מרושת, בהתאם לתקן. (EU) 801/2013 No, והיא מיועדת לשימוש בחיבור קבוע לרשת GHz 2.4 b/g/n 802.11.



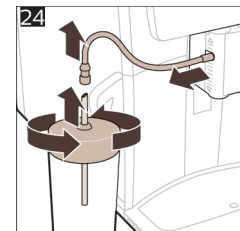
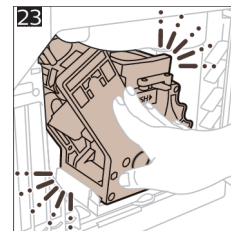
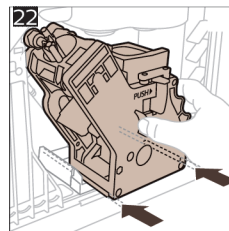
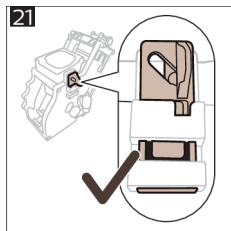
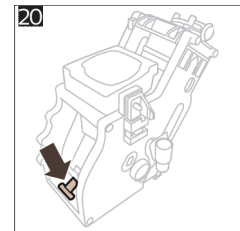
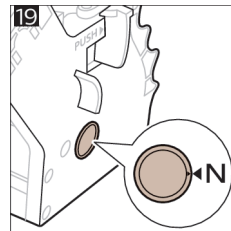
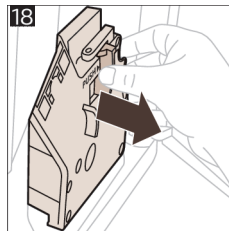
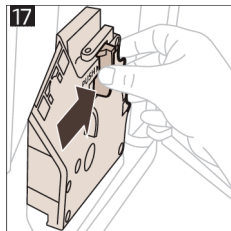
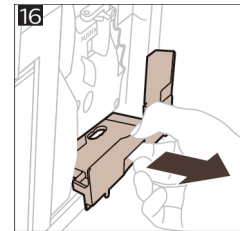
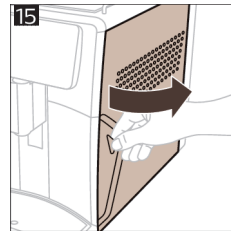
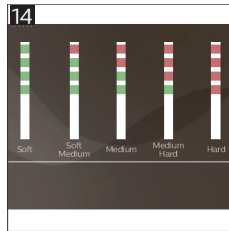
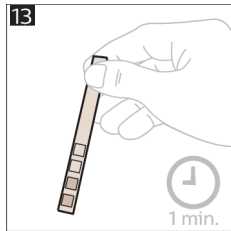
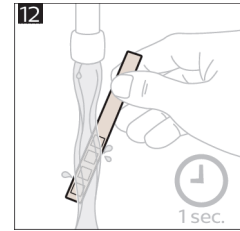
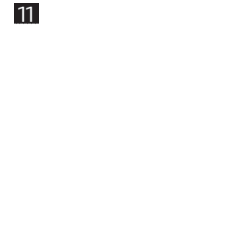
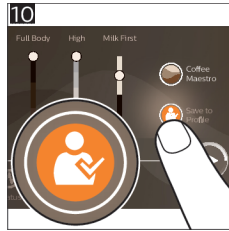
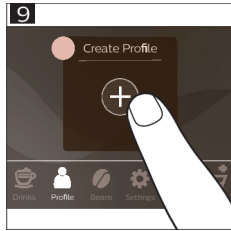
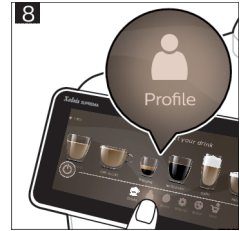
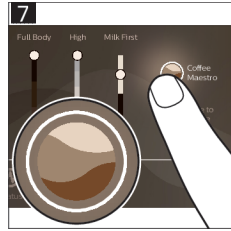
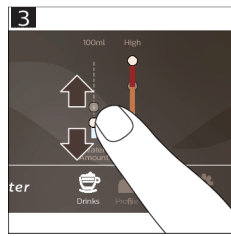
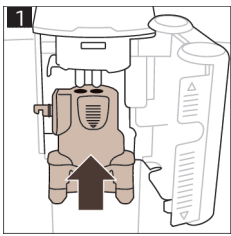

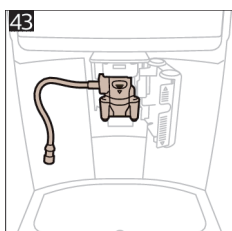
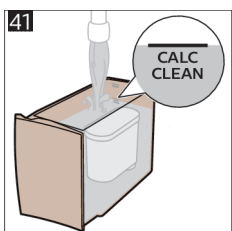
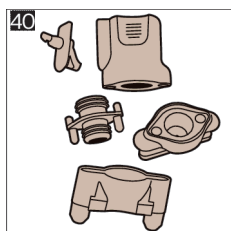
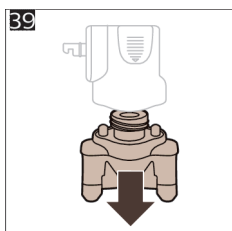
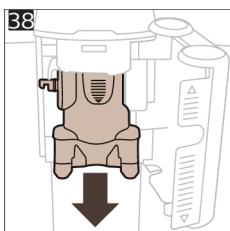
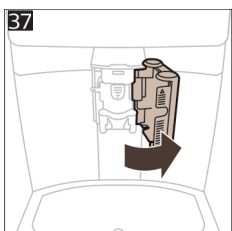
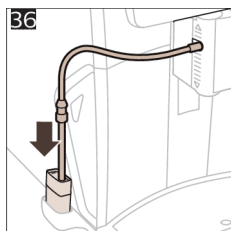
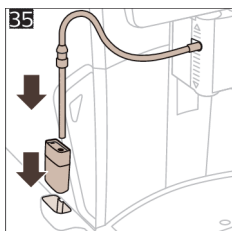
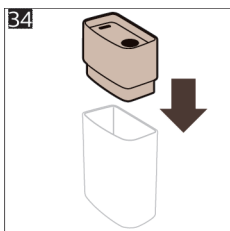
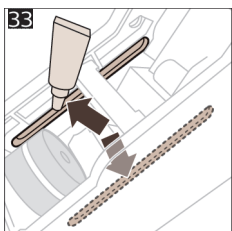
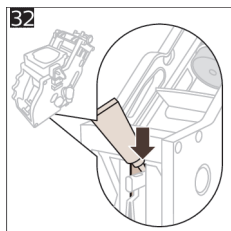
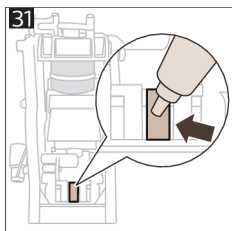
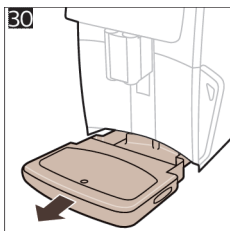
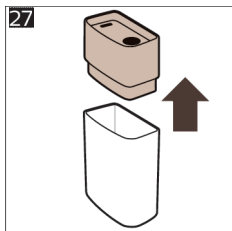
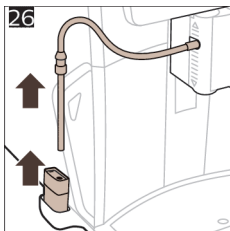
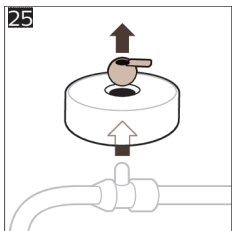









4219.450.3076.2 (01/2022) rev.00



421945030762

[www.saeco.com/care](http://www.saeco.com/care)

**EAC**

 >75% recycled paper  
>75% papier recyclé